

შენობა-ნაგებობის უსაფრთხოების წესები

თავი 1 - რეგულირების საგანი და გამოყენება.....	8
ქვეთავი 101 - ზოგადი დებულებები.....	8
ქვეთავი 102 - გამოყენებადობა.....	8
თავი 2 - განმარტებები.....	10
ქვეთავი 201 - ზოგადი.....	10
ქვეთავი 202 - განმარტებები.....	10
თავი 3 - გამოყენება და დაკავებულობის კლასიფიცირება.....	49
ქვეთავი 301 - ზოგადი.....	49
ქვეთავი 302 - კლასიფიცირება.....	49
ქვეთავი 303 - თავშეყრის ჯგუფი თვ.....	49
ქვეთავი 304 - საქმიანი ჯგუფი სქ.....	51
ქვეთავი 305 - საგანმანათლებლო ჯგუფი სგ.....	52
ქვეთავი 306 - სამრეწველო ჯგუფი სმ.....	53
ქვეთავი 307 - დიდი საფრთხის შემცველი ჯგუფი დსშ.....	55
ქვეთავი 308 - დაწესებულებითი ჯგუფი დწ.....	63
ქვეთავი 309 - სავაჭრო ჯგუფი სვ.....	66
ქვეთავი 310 - საცხოვრებელი ჯგუფი სც.....	67
ქვეთავი 311 - სასაწყობო ჯგუფი სწ.....	69
ქვეთავი 312 - დამხმარე და სხვადასხვა დანიშნულების ჯგუფი დს.....	71
თავი 4 - გამოყენებისა და დაკავებულობის სპეციალური დეტალური მოთხოვნები.....	72
ქვეთავი 401 - რეგულირების საგანი.....	72
ქვეთავი 402 - გადახურული მოლისა და ღია მოლის შენობები.....	72
ქვეთავი 403 - მაღლივი შენობები.....	79
ქვეთავი 404 - ატრიუმები.....	85
ქვეთავი 405 - მიწისქვეშა შენობები.....	86
ქვეთავი 406 - ავტომობილებთან დაკავშირებული დაკავებულობები.....	89
ქვეთავი 407 - ჯგუფი დწ-2.....	97
ქვეთავი 408 - ჯგუფი დწ-3.....	102
ქვეთავი 409 - ფილმების გასაშვები/საპროექციო ოთახები.....	106
ქვეთავი 410 - სცენები, ბაქან-სცენები და ტექნიკური პერსონალის სამყოფი ფართობები.....	107
ქვეთავი 411 - სპეციალური გასართობი შენობა-ნაგებობები.....	111
ქვეთავი 412 - საჰაერო ხომალდებთან დაკავშირებული დაკავებულობები.....	112
ქვეთავი 413 - წვადი საწყობი.....	117
ქვეთავი 414 - საფრთხის შემცველი ნივთიერებები.....	117
ქვეთავი 415 - ჯგუფები დსშ-1, დსშ-2, დსშ-3, დსშ-4 და დსშ-5.....	124
ქვეთავი 416 - აალებადი მოსაპირკეთებელი მასალების გამოყენება.....	141
ქვეთავი 417 - საშრობი ოთახები.....	142
ქვეთავი 418 - ორგანული საფარები.....	142
ქვეთავი 419 - საცხოვრებელ-სამუშაო ერთეულები.....	143

ქვეთავი 420 - ჯგუფები დს-1, სც-1, სც-2, სც-3	144
ქვეთავი 421 - წყალბადის გამოსაცალკვევებელი ოთახები.....	144
ქვეთავი 422 - ამბულატორიული სამედიცინო დაწესებულებები.....	146
ქვეთავი 423 - საგანმანათლებლო ჯგუფი სგ.....	146
ქვეთავი 424 - ბავშვების სათამაშო ნაგებობები.....	147
თავი 5 - შენობის ზოგადი სიმაღლე და ფართობი.....	149
ქვეთავი 501 - ზოგადი.....	149
ქვეთავი 502 - განმარტებები.....	149
ქვეთავი 503 - სიმაღლისა და ფართობის ზოგადი შეზღუდვები	149
ქვეთავი 504 - შენობის სიმაღლე.....	151
ქვეთავი 505 - ანტრესოლები და მოწყობილობების ბაქნები	152
ქვეთავი 506 - შენობის ფართობის მოდიფიცირება/შეცვლა	154
ქვეთავი 507 - შეუზუდავი ფართობის შენობები.....	156
ქვეთავი 508 - შერეული გამოყენება და დაკავებულობა	159
ქვეთავი 509 - თანმხლები გამოყენებები.....	162
ქვეთავი 510 - სპეციალური დებულებები	163
თავი 6 - კონსტრუქციის ტიპები.....	168
ქვეთავი 601 - ზოგადი.....	168
ქვეთავი 602 - კონსტრუქციის კლასიფიცირება.....	168
ქვეთავი 603 - წვადი მასალა I და II ტიპის კონსტრუქციაში.....	171
თავი 7 - ცეცხლისა და კვამლისგან დაცვის საშუალებები	174
ქვეთავი 701 - ზოგადი.....	174
ქვეთავი 702 - განმარტებები.....	174
ქვეთავი 703 - ცეცხლმედეგობის ხარისხები და სახანძრო ტესტები.....	175
ქვეთავი 704 - სტრუქტურული ნაწილების ცეცხლმედეგობის საერთო ხარისხი	178
ქვეთავი 705 - გარე კედლები	181
ქვეთავი 706 - ცეცხლმედეგი კედლები	187
ქვეთავი 707 - ცეცხლმედეგი ზღუდები	191
ქვეთავი 708 - ცეცხლმედეგი ტიხრები.....	195
ქვეთავი 709 - კვამლგაუმტარი ზღუდები	197
ქვეთავი 710 - კვამლგაუმტარი ტიხრები	198
ქვეთავი 711 - თარაზული ანაწყობები	199
ქვეთავი 712 - შვეული ღიობები	201
ქვეთავი 713 - შახტის შემომზღუდავები	203
ქვეთავი 714 - გაყვანილობები	208
ქვეთავი 715 - ცეცხლმედეგი ნაკერების სისტემა	213
ქვეთავი 716 - ღიობის დამცავები.....	215
ქვეთავი 717 - არხები და საჰაერო ღიობები.....	225
ქვეთავი 718 - დამალული სივრცეები	233
ქვეთავი 719 - ბათქაშის ცეცხლმედეგობისადმი მოთხოვნები	238

ქვეთავი 720 - თერმული და ხმის საიზოლაციო მასალები	238
ქვეთავი 721 - მოცემული ცეცხლმდეგობა.....	240
ქვეთავი 722 ცეცხლმდეგობის ანგარიში.....	268
თავი 8 - შიგა მოპირკეთება.....	310
ქვეთავი 801 - ზოგადი.....	310
ქვეთავი 802 - განმარტებები.....	310
ქვეთავი 803 - კედლისა და ჭერის მოპირკეთება	311
ქვეთავი 804 - შიგა იატაკის მოპირკეთება	315
ქვეთავი 805 - წვადი მასალები I და II ტიპის კონსტრუქციებში.....	316
ქვეთავი 806 - დეკორატიული მასალები და მორთულობა	317
ქვეთავი 807 - იზოლაცია	318
ქვეთავი 808 - ჭერის აკუსტიკური სისტემები.....	318
თავი 9 - ხანძარსაწინააღმდეგო დაცვის სისტემები.....	320
ქვეთავი 901 - ზოგადი.....	320
ქვეთავი 902 - განმარტებები.....	321
ქვეთავი 903 - ავტოსაშხეფი სისტემები.....	324
ქვეთავი 904 - ალტერნატიული ავტომატური ცეცხლსაქრობი სისტემები	334
ქვეთავი 905 - სახანძრო მილდგარების სისტემები.....	337
ქვეთავი 906 - ხელის ცეცხლმაქრები	342
ქვეთავი 907 - სახანძრო განგაშისა და ცეცხლადმომჩენი სისტემები	346
ქვეთავი 908 - საავარიო განგაშის სისტემები	366
ქვეთავი 909 - კვამლის საკონტროლო სისტემები	368
ქვეთავი 910 - კვამლისა და სითბოს გაწოვა.....	384
ქვეთავი 911 - ხანძრის მართვის ცენტრი	387
ქვეთავი 912 - სახანძრო-სამაშველო სამსახურის მიერ გამოსაყენებელი მისაერთებლები	390
ქვეთავი 913 - სახანძრო ტუმბოები	391
ქვეთავი 914 - უსაფრთხოების ზომები საგანგებო ვითარებაზე რეაგირებისას	392
თავი 10 - გასასვლელი საშუალებები.....	394
ქვეთავი 1001 - ადმინისტრირება	394
ქვეთავი 1002 - განმარტებები.....	394
ქვეთავი 1003 - ზოგადი მოთხოვნები გასასვლელი საშუალებების მიმართ	396
ქვეთავი 1004 - დაკავებულობის დატვირთვა.....	398
ქვეთავი 1005 - გასასვლელი საშუალების ზომა	401
ქვეთავი 1006 - გასასვლელი საშუალებების განათებულობა.....	403
ქვეთავი 1007 - შეზღუდული შესაძლებლობის პირთათვის მისაწვდომი გასასვლელი საშუალებები.....	404
ქვეთავი 1008 - კარები, ჭიშკრები და ტურნიკეტები	409
ქვეთავი 1009 - გზა-კიბეები	422
ქვეთავი 1010 - პანდუსები.....	431
ქვეთავი 1011 - გასასვლელის ნიშნები.....	433
ქვეთავი 1012 - სახელურები	435

ქვეთავი 1013 - მოაჯირები	437
ქვეთავი 1014 - გასასვლელთან მისადგომი.....	440
ქვეთავი 1015 - გასასვლელის და გასასვლელთან მისადგომის გზა-კარები.....	442
ქვეთავი 1016 - გასასვლელთან მისადგომი სავალი მანძილი	444
ქვეთავი 1017 - გასასვლელები.....	446
ქვეთავი 1018 - დერეფნები	447
ქვეთავი 1019 - გასასვლელის აივნები.....	449
ქვეთავი 1020 - გასასვლელები.....	449
ქვეთავი 1021 - გასასვლელების რაოდენობა და გასასვლელის კონფიგურაცია.....	450
ქვეთავი 1022 - შიგა გასასვლელის გზა-კიბეები და პანდუსები	453
ქვეთავი 1023 - გასასვლელის გზა-დერეფანი	457
ქვეთავი 1024 - გასასვლელის ბილიკის კონტურული განათება	458
ქვეთავი 1025 - თარაზული გასასვლელები.....	460
ქვეთავი 1026 - გარე გასასვლელის გზა-კიბეები და პანდუსები	462
ქვეთავი 1027 - შენობიდან გამოსასვლელი	463
ქვეთავი 1028 - თავშეყრა.....	465
ქვეთავი 1029 - საავარიო გასაღწევი და სამაშველო ღიობი.....	475
თავი 11 - მისაწვდომობა.....	477
ქვეთავი 1101 - ზოგადი.....	477
ქვეთავი 1102 - განმარტებები.....	477
ქვეთავი 1103 - რეგულირების საგნისადმი მოთხოვნები	478
ქვეთავი 1104 - მისაწვდომი სვლაგეზი	480
ქვეთავი 1105 - მისაწვდომი შესასვლელები.....	482
ქვეთავი 1106 - ავტოსადგომი და სატრანსპორტო საშუალებების მგზავრებით დატვირთვის ზონაში არსებული საშუალებები	483
ქვეთავი 1107 - საცხოვრებელი და საძინებელი ერთეულები	485
ქვეთავი 1108 - სპეციალური დაკავებულობები.....	491
ქვეთავი 1109 - სხვა საშუალებები და მოწყობილობები.....	497
ქვეთავი 1110 - ნიშანთა სისტემა	504
თავი 12 - შიგა გარემო.....	507
ქვეთავი 1201 - ზოგადი.....	507
ქვეთავი 1202 - განმარტებები.....	507
ქვეთავი 1203 - განიავება.....	507
ქვეთავი 1204 - ტემპერატურის კონტროლი.....	509
ქვეთავი 1205 - განათება	510
ქვეთავი 1206 - ეზოები ან შიგა ეზოები	511
ქვეთავი 1207 - ბერის გადაცემა	511
ქვეთავი 1208 - შიგა სივრცის ზომები.....	512
ქვეთავი 1209 - დაუკავებელ სივრცეებთან მისადგომი.....	513
ქვეთავი 1210 - ტუალეტისა და სააბაზანო ოთახების მიმართ მოთხოვნები	513

თავი 13 ენერგოეფექტიანობა	516
ქვეთავი 1301 - ზოგადი.....	516
თავი 14 - გარე კედლები.....	517
ქვეთავი 1401 - ზოგადი.....	517
ქვეთავი 1402 - განმარტებები.....	517
ქვეთავი 1403 - საანგარიშო მოთხოვნები.....	517
ქვეთავი 1404 - მასალები	519
ქვეთავი 1405 - კედლის საფარის მოწყობა.....	520
ქვეთავი 1406 - წვადი მასალები გარე კედლების გარეთა მხარეს.....	529
ქვეთავი 1407 - ლითონშემცველი მასალები	531
ქვეთავი 1408 - გარე საიზოლაციო და მოსაპირკეთებელი სისტემები	535
ქვეთავი 1409 - მაღალი წნევით დამუშავებული, გარე დეკორატიული, კომპაქტური ლამინატი	536
თავი 15 - სახურავის ანაწყობები და სახურავზედა ნაგებობები	539
ქვეთავი 1501 - ზოგადი.....	539
ქვეთავი 1502 - განმარტებები.....	539
ქვეთავი 1503 - ატმოსფერული ზემოქმედებისგან დაცვა.....	540
ქვეთავი 1504 - საანგარიშო მოთხოვნები.....	541
ქვეთავი 1505 - ხანძრის კლასიფიცირება.....	544
ქვეთავი 1506 - მასალები	545
ქვეთავი 1507 - სახურავის ბურულეზთან დაკავშირებული მოთხოვნები.....	546
ქვეთავი 1508 - სახურავის იზოლაცია.....	565
ქვეთავი 1509 - სახურავზედა ნაგებობები	566
ქვეთავი 1510 - ხელახალი გადახურვა	570
ქვეთავი 1511 - მზის ფოტოვოლტაიკური (ფოტოვოლტური) პანელები/მოდულები	571
თავი 16 წყალსადენი სისტემები.....	573
ქვეთავი 1601 ზოგადი.....	573
ქვეთავი 1602 წყალსადენი საშუალებებისადმი მინიმალური მოთხოვნები.....	573
თავი 17 ლიფტები და გადამზიდი სისტემები.....	580
ქვეთავი 1701 ზოგადი.....	580
ქვეთავი 1702 ლიფტის შახტის შემომზღუდავები	580
ქვეთავი 1703 მუშაობის რეჟიმი საგანგებო ვითარებისას	581
ქვეთავი 1704 ლიფტის შახტის განიავება	582
ქვეთავი 1705 გადამზიდი სისტემები.....	583
ქვეთავი 1706 სამანქანო ოთახები.....	584
ქვეთავი 1707 სახანძრო-სამაშველო დანაყოფისთვის მისადგომი ლიფტები	585
ქვეთავი 1708 დამკავებელთა საევაკუაციო ლიფტები	588
თავი 18 სპეციალური მშენებლობა.....	593
ქვეთავი 1801 შესავალი.....	593
ქვეთავი 1802 მემბრანული ნაგებობები	593
ქვეთავი 1803 დროებითი ნაგებობები.....	595

ქვეთავი 1804 საფეხმავლო გადასასვლელები და გვირაბები.....	596
ქვეთავი 1805 ტენტები და ჩარდახები.....	598
ქვეთავი 1806 გავალაკები (ბალდახინები).....	599
ქვეთავი 1807 ნიშნები.....	599
ქვეთავი 1808 ტელე-რადიო ანძები.....	599
ქვეთავი 1809 საცურაო აუზების შემომზღუდავები და უსაფრთხოების მექანიზმები	600
ქვეთავი 1810 საავტომობილო ავტომატური ჭიშკრები	602
თავი 19 საზოგადოებრივ გზებში შეჭრა	603
ქვეთავი 1901 ზოგადი.....	603
ქვეთავი 1902 შეჭრა.....	603
თავი 20 უსაფრთხოების ზომები მშენებლობის დროს	605
ქვეთავი 2001 ზოგადი	605
ქვეთავი 2002 უსაფრთხოების ზომები მშენებლობისას.....	605
ქვეთავი 2003 დაშლა	605
ქვეთავი 2004 მიწის სამუშაოები.....	606
ქვეთავი 2005 სანიტარია	606
ქვეთავი 2006 ფეხით მოსიარულეთა დაცვა	607
ქვეთავი 2007 მომიჯნავე საკუთრების დაცვა	609
ქვეთავი 2008 ქუჩების, ჩიხებისა და საზოგადოებრივი საკუთრების დროებითი გამოყენება.....	609
ქვეთავი 2009 ცეცხლსაქრობები	610
ქვეთავი 2010 გასასვლელი საშუალებები.....	610
ქვეთავი 2011 სახანძრო მილდგარები	610
ქვეთავი 2012 ავტოსაშხეფი სისტემა	611
ქვეთავი 2013 ხანძრისაგან დაცვის სისტემისათვის წყლის მიწოდება.....	611
თავი 21 არსებული ნაგებობები	612
ქვეთავი 2101 ზოგადი.....	612
ქვეთავი 2102 განმარტებები.....	612
ქვეთავი 2103 მიშენება-დაშენებები.....	613
ქვეთავი 2104 გადაკეთებები	613
ქვეთავი 2105 შეკეთებები	613
ქვეთავი 2106 სახანძრო თავდასაღწევები.....	613
ქვეთავი 2107 მინის შეცვლა	614
ქვეთავი 2108 დაკავებულობის შეცვლა	615
ქვეთავი 2109 ისტორიული შენობები	615
ქვეთავი 2110 გადაადგილებული ნაგებობები.....	615
ქვეთავი 2111 მისაწვდომობა არსებული შენობებისათვის.....	615

თავი 1 - რეგულირების საგანი და გამოყენება

ქვეთავი 101 - ზოგადი დებულებები

101.1 დასახელება. „შენობა-ნაგებობის უსაფრთხოების წესები“, შემდგომში მოიხსენიება, როგორც „წესები“.

101.2 რეგულირების საგანი. *წესების* დებულებები ეხება ყველანაირი შენობის ან ნაგებობის ან ამ შენობებსა თუ ნაგებობებზე მიდგმული ან მათთან დაკავშირებული ნებისმიერი ნაგებობის მშენებლობას, გადაკეთებას, გადაადგილებას, გაფართოებას, შეცვლას, შეკეთებას, აღჭურვას, გამოყენებას და დაკავებულობას, მდებარეობას, მოვლა-პატრონობას/შენახვას, აღებასა და დანგრევას/დაშლას.

გამონაკლისი: ამ წესებით არ რეგულირდება:

1. ერთი ან ორი ოჯახისთვის განკუთვნილი ცალკე მდგომი, II კლასს დაქვემდებარებული, საცხოვრებლები, ასევე, მათი დამხმარე ნაგებობები, რომლებიც უზრუნველყოფილია დამოუკიდებელი გასასვლელი საშუალებებით და სიმაღლეში არ აღემატება მიწის დონიდან სამ სართულს.
2. ხაზობრივი ნაგებობები, წყალსაცავები, კაშხლები, ნავთობის ბაზები, ელექტროსადგურები და ნაპირსამაგრი ნაგებობები.

101.3 მიზანი. *წესების* მიზანია მინიმალური პირობების შექმნა საზოგადოების ჯანმრთელობის, უსაფრთხოებისა და საერთო კეთილდღეობის მისაღწევად, რასაც უზრუნველყოფს გასასვლელი საშუალებები, სანიტარული პირობები, სათანადო განათება და განიავება, შენობაში ხანძრისა და სხვა საფრთხეებისგან სიცოცხლისა და საკუთრების დაცვა, ასევე, მეხანძრე-მაშველებისა და მაშველების უსაფრთხოება საგანგებო ვითარებებისას.

ქვეთავი 102 - გამოყენებადობა

102.1 ზოგადი. სადაც ზოგადი მოთხოვნა ეწინააღმდეგება სპეციფიკურ მოთხოვნას, გამოიყენება სპეციფიკური მოთხოვნა. სადაც, ნებისმიერ სპეციფიკურ შემთხვევაში, *წესების* სხვადასხვა ნაწილებში განსაზღვრულია განსხვავებული მოთხოვნები, უნდა შესრულდეს მათ შორის ყველაზე მკაცრი მოთხოვნები.

102.2 მითითებული სტანდარტები. *წესებში* მითითებული სტანდარტები ითვლება *წესების* მოთხოვნების ნაწილად იმ ხარისხით, როგორც ამას მოითხოვს თითოეული მითითებული ნაწილი.

102.2.1 წინააღმდეგობები. როდესაც *წესების* დებულებები ეწინააღმდეგება მითითებულ სტანდარტებს, გამოიყენება *წესების* დებულებები.

102.3 მითითებული სტანდარტების შესაბამისი სხვა სტანდარტები. დასაშვებია მითითებული სტანდარტების შესაბამისი სხვა სტანდარტების გამოყენება.

102.4 არსებული ნაგებობები. ნებისმიერ ნაგებობაში განთავსებულმა კანონიერმა დაკავებულობამ, რომელიც უკვე არსებობდა *წესების* მიღების დროს, დასაშვებია, გააგრძელოს ფუნქციონირება უცვლელად, თუ სპეციალური მითითება არაა წესებში.

თავი 2 - განმარტებები

ქვეთავი 201 - ზოგადი

201.1 რეგულირების საგანი. თუ სიტყვები და ტერმინები სხვაგვარად არაა განმარტებული, მაშინ მათ წესების მიზნებიდან გამომდინარე, განსაზღვრული მნიშვნელობები აქვს.

201.2 ურთიერთმონაცვლეობა. აწმყო დროში გამოყენებული ზმნები გულისხმობს ასევე მომავალს; მხოლოდობით რიცხვში დასმული ასევე ითვლება მრავლობითად და მრავლობითში კი – მხოლოდობითად.

201.3 განუმარტავი ტერმინები. განუმარტავი ტერმინები საყოველთაოდ მიღებული მნიშვნელობით გამოიყენება.

ქვეთავი 202 - განმარტებები

აალებადი აირი. ნივთიერება, რომელიც აირია 20°C ან 20°C-ზე ნაკლებ ტემპერატურაზე 101 კპა ატმოსფეროს წნევისას [ნივთიერება, რომლის დუდილის წერტილი ნაკლებია ან ტოლია 20°C-ისა 101 კპა წნევისას]:

1. აალებადია 101 კპა წნევისას, როდესაც ჰაერთან შერევისას მისი მოცულობა ნაკლებია ან ტოლია 13%-ისა;
2. მიუხედავად იმისა, როგორია ქვედა ზღვარი, აქვს აალების დიაპაზონი, 101 კპა, როდესაც ჰაერთან შერევისას მისი მოცულობა, სულ მცირე, 12%-ია.

აღნიშნული ზღვრები დგინდება ASTM E 681-ის შესაბამისად 101 კპა წნევისა და 20°C ტემპერატურის პირობებში.

აალებადი თხევადი აირი. თხევადი, დაჭირხნილი აირი, რომელიც მოქმედი წნევისას 20°C ტემპერატურაზე, ნაწილობრივ, თხევად მდგომარეობაშია და აალებადია.

აალებადი მყარი ნივთიერება. მყარი ნივთიერება, ფეთქებადი ნივთიერების ან ფეთქებადი ნარევის გარდა, რომელმაც შეიძლება გამოიწვიოს ხანძარი ხახუნის, აბზორბციის ან დანესტიანების, სპონტანური ქიმიური ცვლილების ან წარმოებიდან თუ გადამუშავებიდან შერჩენილი სითბოს შედეგად, მისი აალების ტემპერატურა 100°C-ზე ნაკლებია ან რომელიც აალებისას ისე ძლიერ და სწრაფად იწვის, რომ სერიოზულ საფრთხეს ქმნის. ქიმიური ნივთიერება აალებად მყარ ნივთიერებად უნდა ჩაითვალოს, თუ CPSC 16 CFR-ის 1500.44 ნაწილში განსაზღვრული მეთოდით შემოწმებისას თვითაალებით მიმდინარე აალებისა და წვის პროცესის სიჩქარე მთავარი ღერძის გასწვრივ აღემატება 2,5 მმ/წმ-ს.

აალებადი ნივთიერება. ნივთიერება, რომელიც ადვილად აალებდა სითბოს ჩვეულებრივი წყაროების ზემოქმედებით, 316°C ან 316°C-ზე ნაკლებ ტემპერატურაზე.

აალებადი ორთქლი ან კვამლი. ჰაერში აალებადი ნაწილაკების კონცენტრაცია, რომელიც აჭარბებს მათი აალების ქვედა ზღვრის 25%-ს.

აალებადი სითხე. სითხე, რომლის აალების წერტილი დახურულ ჭურჭელში 38°C-ზე დაბალია. აალებადი სითხეები შედის I კლასის კატეგორიის სითხეების ჯგუფში. I კლასის კატეგორია კი იყოფა შემდეგ ქვეკლასებად:

კლასი IA. სითხეები, რომელთა უეცარი აალების წერტილი 23°C-ზე ნაკლებია (დაბალია), ხოლო დუდილის წერტილი 38°C-ზე ნაკლებია (დაბალია).

კლასი IB. სითხეები, რომელთა აალების წერტილი 23°C-ზე ნაკლებია (დაბალია), ხოლო დუდილის წერტილი ტოლია ან მეტია 38°C-ისა.

კლასი IC. სითხეები, რომელთა აალების წერტილი ტოლია ან მეტია 23°C-ისა და 38°C-ზე ნაკლებია (დაბალია). აალებადი სითხეების კატეგორიაში არ შედის დაჭირხნული აირები ან კრიოგენული სითხეები.

აალების ქვედა ზღვარი. ჰაერში ორთქლის მინიმალური შემცველობა, რომელიც, აალების წყაროს არსებობისას, ალის გავრცელებას იწვევს. აალების ქვედა ზღვარს ზოგჯერ „ფეთქებადობის ქვედა ზღვარს“ უწოდებენ.

აალების წერტილი. მინიმალური ტემპერატურა გრადუსებში, რომელზეც ზედაპირთან ახლოს ან კონტეინერში არსებული სითხე გამოყოფს საკმარის ორთქლს, ჰაერთან ერთად აალებადი ნარევის წარმოსაქმნელად, თუმცა წვას ვერ უზრუნველყოფს. სითხის აალების წერტილი უნდა განისაზღვროს ASTM D 56, ASTM D 93 ან ASTM D 3278-ში განსაზღვრული ტესტისა და აპარატურის მეშვეობით.

ადგილი. მიწის ნაკვეთი, რომელიც შემოსაზღვრულია მიწის ნაკვეთის საკუთრების ხაზით/საზღვრით ან საზოგადოებრივი გზის ნაწილით.

ადგილზე დამზადებული გადასაჭიმი სისტემა. სისტემა, რომელიც მზადდება ადგილზე და გამოიყენება აკუსტიკური, მიმაგრების ან ესთეტიკური მიზნით, იგი შედგება სამი ელემენტისაგან:

1. ჩარჩო (აგებული პლასტმასით, ხით, ლითონით ან სხვა მასალით), რომელიც გამოიყენება ქსოვილის ადგილზე დასამაგრებლად;
2. გულის მასალა (გამოყენებისთვის საჭირო თვისებების მქონე შიგა შემკვები);
3. გარე შრე, რომელიც შედგება ნაჭრის, ქსოვილის ან ვინილისგან, გადაჭიმულია ჩარჩოზე და მაგრდება მოსაჭერი ან მექანიკური სამაგრებით.

აეროზოლი. პროდუქტი, რომელიც გამოიფრქვევა აეროზოლის კონტეინერიდან პროპელენტის მეშვეობით. აეროზოლის პროდუქტები უნდა კლასიფიცირდეს მათი წვის სითბობის გამოთვლის საფუძველზე და უნდა მიეკუთვნოს 1-ელ, მე-2 ან მე-3 დონეს.

1-ლი დონის აეროზოლის პროდუქტები. პროდუქტები, რომელთა ქიმიური წვის საერთო სითბო ნაკლებია ან ტოლია 20 კჯ/გ-ისა.

მე-2 დონის აეროზოლის პროდუქტები. პროდუქტები, რომელთა ქიმიური წვის საერთო სითბო მეტია 20 კჯ/გ-ზე და ნაკლებია ან ტოლია 30 კჯ/გ-ისა.

მე-3 დონის აეროზოლის პროდუქტები. პროდუქტები, რომელთა ქიმიური წვის საერთო სითბო 30 კჯ/გ-ზე მეტია.

აეროზოლის კონტეინერი. აეროზოლის მოსათავსებლად შექმნილი ლითონის, მინის ან პლასტმასის ჭურჭელი. ლითონის ჭურჭლის მაქსიმალური მოცულობა უნდა იყოს 1 000 მლ, მინის ან პლასტმასის ჭურჭლისა კი – 118 მლ.

ავარიის საკონტროლო სადგური. ნებადართული ადგილი შენობაში, რომელსაც გადაეცემა საავარიო მოწყობილობიდან წამოსული სიგნალები და სადაც დასაქმებულია სპეციალურად მომზადებული პერსონალი.

ავანსცენის კედელი. კედელი, რომელიც ყოფს სცენას აუდიტორიის ან დასაჯდომად განკუთვნილი ფართობისგან.

ავტომატური მექანიზმი ან სისტემა. ხანძრისაგან დამცავი მექანიზმი ან სისტემა, რომელიც საგანგებო ვითარებების დროს ადამიანის ჩაურევლად ასრულებს ფუნქციას და აქტიურდება წინასწარგანსაზღვრული ტემპერატურის მომატების, მისი ზრდის ტემპის ან წვის პროდუქტების მატების შედეგად.

ავტოსაშხეფი სისტემა. ხანძრისგან დაცვის ავტოსაშხეფი სისტემა, რომელიც მიწისქვეშა და მიწისზედა მიწების გაერთიანებული სისტემაა, რომლის დაგეგმარება (დიზაინი) ხანძრისგან დაცვის საინჟინრო სტანდარტებს შეესაბამება. სისტემა უზრუნველყოფილია სათანადო წყალმომარაგებით. სისტემის მიწის ზემოთ განთავსებული ნაწილი სპეციფიკური ზომების მქონე ან ჰიდრავლიკისათვის დაგეგმარებული მილსადენებია. ისინი მოწყობილია ნაგებობაში ან ფართობზე, ძირითადად, სივრცის ზემო ნაწილში, რომლებზეც გარკვეული რიგით მიერთებულია ავტომატური საშხეფები. ჩვეულებრივ, სისტემა აქტიურდება ცეცხლის სიმხურვალეზე, მიუშვებს წყალს ხანძრის გავრცელების ფართობზე.

ავტომატური ცეცხლსაქრობი სისტემა. მექანიზმებისა და მოწყობილობების აღიარებული სისტემა, რომელიც ავტომატურად აფიქსირებს ცეცხლს და ხანძრის გავრცელების ფართობზე უშვებს აღიარებულ ცეცხლსაქრობ ნივთიერებას.

აირადი წყალბადის სისტემა. მილსადენების, მექანიზმებისა და ხელსაწყოების ერთობლიობა, რომელიც განკუთვნილია, რათა გამოიმუშაოს, შეინახოს, დაიჭიროს, გაანაწილოს ან გადაზიდოს აირადი წყალბადის შემცველი არამომწამლავი ნარევი, რომლის მოცულობის, სულ მცირე, 95% წყალბადის აირია, ხოლო, არაუმეტეს, 1% - ჟანგბადი. აირადი წყალბადის სისტემები მოიცავს დაჭირხნული აირის კონტეინერებს, რეაქტორებს და დამხმარე მოწყობილობებს, მათ შორის, წნევის რეგულატორებს, წნევის დამწვევ მექანიზმებს, შემკრებებს (კოლექტორებს), ტუმბოებს, დამჭირხნავებს, დამაკავშირებელ მილსადენებს და საკონტროლებლებს.

აირადმომჩენი უწყვეტი სისტემა. აირის აღმოსაჩენი სისტემა, რომელშიც ანალიტიკური ინსტრუმენტი შეუჩერებლივ მუშაობს და სინჯს უწყვეტად იღებს. ანალიზი ტარდება ციკლურად, არაუმეტეს, 30 წუთიანი ინტერვალით.

აირის სადგური. მთლიანად შემოზღუდული, განიავებადი, არაწვადი შემოზღუდული სივრცე იზოლირებული გარემოს შესაქმნელად, სადაც ინახება ან გამოიყენება დაჭირხნული აირის ბალონები.

დასაშვებია, იგი მოიცავდეს კარებსა და მისადგომ პორტებს ბალონების შესაცვლელად, ასევე წნევის მარეგულირებლებთან მისადგომად.

აირის ოთახი. დამოუკიდებლად ნიავებადი, მთლიანად შემოზღუდული ოთახი, სადაც მხოლოდ დაჭირხნილი აირები და მათთვის განკუთვნილი მოწყობილობები და მარაგი ინახება ან გამოიყენება.

ალის გავრცელება. ალის ზედაპირზე მოდება.

ალის გავრცელების ინდექსი. შედარებითი მაჩვენებელი, გამოხატული განუსაზღვრელი რიცხვით, რომელიც მიღებულია ASTM E 84-ის მიხედვით მასალის შემოწმებისას. ამ დროს ალის გავრცელება ვიზუალურად იზომება.

ამბულატორიული კლინიკა. შენობები ან მათი ნაწილები, რომლებშიც ადამიანებს არასადღეღამისო სამედიცინო მომსახურებას უწევენ. ამასთან, გაწეული მომსახურების გამო პაციენტები თავდაცვის უნარს არ კარგავენ.

ამბულატორიული სამედიცინო დაწესებულება. შენობები ან მათი ნაწილები, რომლებშიც არასადღეღამისო სამედიცინო, ქირურგიულ, ფსიქიატრიულ, საექთნო ან მსგავს მომსახურებას უწევენ პირებს, რომელთაც მომსახურების გაწევის დროს არ აქვთ თავდაცვის უნარი.

ანტიპანიკური გამღები. კარის გამღები მექანიზმი, რომელიც საკეტს აღებს მაშინ, როდესაც ძალა გამოყენებულია გასასვლელისკენ სავალი მიმართულებით. ასევე იხილეთ „სახანძრო გასასვლელის გამღები“.

ანტრესოლი. 505-ე ქვეთავის შესაბამისად მოწყობილი შუალედური დონე ან დონეები, ნებისმიერი სართულის იატაკსა და ჭერს შორის.

არამდგრადი (რეაქტიული) ნივთიერება. ნივთიერება, ფეთქებადსაშიშების გარდა, რომელიც სუფთა სახით ან სერიულად წარმოებული განიცდის ძლიერ პოლიმერიზაციას, იშლება, კონდენსირდება ან ხდება თვითრეაქტიული და განიცდის სხვა ძლიერ ქიმიურ ცვლილებებს, აფეთქდებასაც კი სითბოს, ხახუნის ან დარტყმითი ზემოქმედებისას, ინჰიბიტორის არარსებობის ან დამბინძურებლის არსებობისას, ან შეუთავსებელ ნივთიერებებთან შეხებისას, არამდგრადი (რეაქტიური) ნივთიერებები იყოფა შემდეგ კლასებად:

კლასი 4. ნივთიერებები, რომლებიც ადვილად დეტონირებადია, ფეთქებით იშლება ან ფეთქებადია ნორმალური ტემპარატურისა და წნევის პირობებში. ამ კლასში შემავალი ნივთიერებები მგრძნობიარეა მექანიკურ ან ლოკალიზებულ თერმულ დარტყმაზე ნორმალური ტემპარატურისა და წნევის პირობებში.

კლასი 3. ნივთიერებები, რომლებიც ადვილად დეტონირებადია, ფეთქებით იშლება ან ფეთქებადი რეაქციები ახასიათებს, მაგრამ ძლიერი აღმზნები წყარო სჭირდება ან რეაქციის დაწყებამდე დახურულ ჭურჭელში უნდა გაცხელდეს. ამ კლასში შედის ნივთიერებები, რომლებიც მგრძნობიარეა მექანიკურ ან თერმულ დარტყმაზე მომატებული ტემპარატურისა და წნევის პირობებში.

კლასი 2. ნივთიერებები, რომლებიც, ჩვეულებრივ, არამდგრადია და ზემოქმედებით ადვილად განიცდის ქიმიურ ცვლილებებს, მაგრამ არ ახასიათებს დეტონაციას. ამ კლასის ნივთიერებები

ნორმალური ტემპერატურისა და წნევისას განიცდის ქიმიურ ცვლილებებს ენერჯის სწრაფი გამოთავისუფლებით, ხოლო მომატებული ტემპერატურისა და წნევისას ზემოქმედებით განიცდის ქიმიურ ცვლილებებს.

კლასი 1. ნივთიერებები, რომლებიც, ჩვეულებრივ, მდგრადია, მაგრამ მომატებული ტემპერატურისა და წნევისას შეიძლება არამდგრადად იქცეს.

არეკვლადი პლასტმასისგულიანი კილიტის (ფოლგის) იზოლაცია. რულონებად შეფუთული საიზოლაციო მასალა, რომლის სისქე 12,5 მმ-ზე ნაკლებია, აქვს, სულ მცირე, ერთი, მცირედ არეკვლადი (0,1 პერმი ან ნაკლები) გარე ზედაპირი და ნასვრეტებიანი და უჯრედებიანი მასალისგან დამზადებული გული.

ასაკეცი სკამები. ტერასულად განთავსებული სკამები, რომელთა ფორმა და ზომა შეიძლება შემცირდეს გადაადგილების ან შენახვის მიზნით და რომლებიც არ წარმოადგენს შენობის ელემენტს.

ატრიუმი. შემოზღუდული გზა-კიბეების, ლიფტების, ლიფტის შახტების, მოძრავი კიბეების (ესკალატორების), მილსადენების, ელექტრო, ჰაერის კონდიციონერების ან სხვა მოწყობილობების ღიობებისგან განსხვავებული, ორ ან ორზე მეტ სართულთან დამაკავშირებელი (ორი ან ორზე მეტი სართულის დამაკავშირებელი) ღიობი, რომელიც ზემოდან დახურულია (გადახურულია) და არ განიმარტება, როგორც მოლი. ამ განმარტებაში ნახსენებ სართულებში არ იგულისხმება თავშეყრის ჯგუფებში მდებარე აივნები ან 505-ე ქვეთავის შესაბამისად მოწყობილი ანტრესოლები.

აფეთქება. აირების უეცარი ძლიერი გაფართოების შედეგი, რომელსაც თან ახლავს დარტყმითი ტალღა ან შემომზღუდავი მასალების ან ნაგებობების ნგრევა, ან ორივე ერთად. აფეთქება შეიძლება გამოიწვიოს ქვემოთ ჩამოთვლილმა ნებისმიერმა მიზეზმა:

1. ქიმიურმა ცვლილებებმა, როგორებიცაა: სწრაფი დაჟანგვა, დეფლაგრაცია ან დეტონაცია, მოლეკულების დაშლა და სწრაფად მიმდინარე პოლიმერიზაცია (ჩვეულებრივ, დეტონაციები);
2. ფიზიკურმა ცვლილებებმა, როგორიცაა: მაღალი წნევის რეზერვუარების გახეთქა;
3. ატომურმა ცვლილებებმა (ბირთვული გახლეჩა ან შეერთება).

ალიარებული. მშენებლობის ნებართვის გამცემი/ზედამხედველი ორგანოსთვის მისაღები.

ბამბის ფუთა. ბუნებრივი თესლის ბოჭკო, რომლის შესაფუთად გამოყენებულია მრეწველობაში ნებადართული მასალები: უხეში ტილო/ჯვალა, დაწნული პოლიპროპელენი, პოლიეთილენი, ბამბის ან ფურცლოვანი პოლიეთილენის ქსოვილი. იგი შეკრულია ფოლადის, სინთეტური ან მავთულის სალტეებით. ასევე, შეიცავს ბამბის ნაძენძს (ბამბის თესლიდან ამოღებული ნაძენძები) და მისსავე მტვერს (გაწმენდის შემდეგ დარჩენილი ნივთიერებები).

ბამბის ფუთა, მჭიდროდ შეფუთული. ბამბის ფუთა, რომლის შეფუთვის სიმჭიდროვე, სულ მცირე, 360 კგ/მ³-ია, ხოლო ზომები - სიგრძე – 140 სმ ± 20 მმ, სიგანე – 54 სმ ± 20 მმ, სიმაღლე – 70-იდან – 90 სმ-მდე.

ბარიკადა. კედლებიანი ნაგებობა იატაკითა და სახურავით, რომელიც განკუთვნილია აფეთქების დროს სწრაფად გამოშვებული ენერჯის შესაკავებლად. იგი მთლიანად ჩაკეტილია, ან ნიავდება ნაწილობრივ, ან სრულად; ან სხვაგვარი ბუნებრივი ან ხელოვნური ზღუდე ფეთქებადი ნივთიერებებისგან დასაცავად.

ბუნებრივი ბარიკადა. მიწის ბუნებრივი თავისებურებანი, მაგ.: გორაკები ან საკმარისი სიმკვრივის მორები, რომლებიც გარს აკრავს დასაცავ დახურულ სივრცეებს, მაგრამ არ ჩანს ფეთქებადი ნივთიერებების შემცველი საწყობიდან ან შენობიდან მაშინაც კი, როდესაც ხეებს ფოთლები გაცვენილი აქვს.

ხელოვნური ბარიკადა. სულ მცირე, 90 სმ სისიქის ხელოვნური ბორცვი (მიწაყრილი) ან ჯებირი.

ბაქან-სცენა. ამალღებული ფართობი შენობაში, რომელიც გამოიყენება სალოცავად, მუსიკალური ნაწარმოებების შესასრულებლად, სპექტაკლების ან სხვა გასართობი ღონისძიებების წარმოსადგენად; განსაკუთრებული სტუმრებისთვის განკუთვნილი მთავარი მაგიდის დასადგმელად; ასევე ამალღებული ადგილია ლექტორებისა და გამომსვლელებისთვის, კრივის და საჭიდაო რინგებისთვის, მრგვალი თეატრალური სცენებისთვის და ა.შ., რომლის ზევით არ არის ფარდა, დეკორაციები ან სასცენო ეფექტები, გარდა განათებისა და ხმის მოწყობილობებისა. დროებითი ბაქან-სცენა ეწოდება ადგილს, რომელიც არაუმეტეს 30 დღით ეწყობა.

ბეტონი

ვერმიკულიტანი. მცირეწონიანი საიზოლაციო ბეტონი ვერმიკულიტის შემცველია, რომელიც მაღალ ტემპერატურაზე გაფუებული მადნისგან წარმოებულ ფენოვან ქარსის მასალაა. ბეტონში პორტლანდცემენტის ჰიდრომასის დამატებისას მშრალი ბეტონის ერთეულის წონა დაახლოებით 480 კგ/მ³-ია.

კარბონატული შემცველი. ბეტონი, ძირითადად, კალციუმის ან მაგნეზიის კარბონატის შემცველი შემცველებით, როგორებიცაა: კირქვა ან დოლომიტი. იგი შეიცავს 40%-ს ან მასზე ნაკლებ კვარცს, თიხოვან ფიქალს ან კაჟს.

მცირეწონიანი ქვიშით. ბეტონი, რომელიც დამზადებულია აფუებული თიხის, ფიქლის თიხის, წიდის, ასპიდური ფიქლის, ფხვიერი ნახშირის მტვრის ან ნებისმიერი მსუბუქწონიანი შემცველის კომბინაციით. იგი შეესაბამება ASTM C 330-ს და ახასიათებს ეკვივალენტური თვისებები და შეიცავს ბუნებრივ ქვიშას. მისი ერთეულის წონა, ჩვეულებრივ, 1680 და 1920 კგ/მ³-ია.

მცირეწონიანი შემცველი. ბეტონი, რომელიც დამზადებულია აფუებული თიხის, ფიქლის თიხის, წიდის ან ასპიდური ფიქლისგან, ან ფხვიერი ნახშირის მტვრისგან, ან ნებისმიერი მცირეწონიანი შემცველისგან. იგი შეესაბამება ASTM C 330-ს. მას ახასიათებს ეკვივალენტური თვისებები ცეცხლმედეგობის თვალსაზრისით და იწონის 1360-იდან 1840 კგ/მ³-მდე.

პერლიტანი. მცირეწონიანი საიზოლაციო ბეტონი, რომლის მშრალი წონა დაახლოებით 480 კგ/მ³-ია და დამზადებულია პერლიტ-ბეტონის შემცველია. პერლიტის შემცველი იწარმოება ვულკანური ქანისგან, რომელიც გაცხელებისას ფუვდება და ქმნის მინის მსგავს უჯრედული სტრუქტურის მქონე მასალას.

კაჟოვანი შემცველი. ბეტონი, რომელიც დამზადებულია ნორმალური წონის შემცველებით, რომლებიც ძირითადად შედგება კაჟმიწისგან ან კალციუმის და მაგნეზიის კარბონატისგან განსხვავებული კომპონენტებისგან, რომელთაგან 40%-ზე მეტ კვარცი, თიხოვანი ფიქალი ან კაჟია.

უჯრედული. მცირეწონიანი საიზოლაციო ბეტონი, რომელიც დამზადებულია წინასწარფორმირებული ქაფის შერევით პორტლანდცემენტის ჰიდრომასასთან და რომლის ერთეულის მშრალი წონა დაახლოებით 480 კგ/მ³-ია.

ბოჭკოვანი ცემენტის სამოსი. არაორგანული ჰიდრავლიკური ან სილიკატ-კალციუმის შემკვრელისგან დამზადებული ხელოვნური ბოჭკოებით გაძლიერებული პროდუქტი, რომელიც მიიღება ქიმიური რეაქციით და გაძლიერებულია ორგანული და არაორგანული არააზბესტური ბოჭკოებით. დასაშვებია დანამატების გამოყენება, რაც ზრდის წარმოებული პროდუქციის მოცულობას და აუმჯობესებს მის თვისებებს. ბოჭკოვანი ცემენტის საფარს აქვს გლუვი ან ტექსტურირებული ზედაპირი და გარე კედლისთვისაა განკუთვნილი.

გადაბმის ცეცხლმედეგი სისტემა. სპეციფიკური მასალების ან პროდუქტების ანაწყოები, რომლის დეგემარებას (დიზაინს), შემოწმებასა და ცეცხლმედეგობის ხარისხს ადგენენ ASTM E 1966-ის ან UL 2079-ის შესაბამისად, რათა განსაზღვრულ პერიოდში ცეცხლმედეგობის ხარისხიან ანაწყოებში ან მათ შორის არსებული გადაბმებიდან ცეცხლმა ვერ გააღწიოს.

გადაზიდვა. გადაზიდვა ნებისმიერი საშუალებით საწყობის ან გამოყენების ადგილის მიმართულებით.

გადახურული მოლის შენობა. გარკვეული რაოდენობის მფლობელებისა და დამკავებლებისთვის განკუთვნილი ცალკე შენობა, სადაც მდებარეობს საცალო ვაჭრობის მაღაზიები, სწრაფი კვების ადგილები, გასართობი მოწყობილობების ადგილები, სამგზავრო ტრანსპორტის ტერმინალები, ოფისები და სხვა მსგავსი გამოყენებები. აქ მფლობელობაში არსებული ორი ან ორზე მეტი სივრცის მთავარი შესასვლელი გადის ერთ ან ერთზე მეტ მოლში. ამ თავის მიზნებიდან გამომდინარე, მიდგმული შენობები არ ითვლება გადახურული მოლის შენობის ნაწილად. ქვემოთ მოცემული განსაზღვრების მიხედვით, ტერმინი „გადახურული მოლის შენობა“ გულისხმობს ღია მოლის შენობებსაც.

მოლი. გადახურული ან ღია საერთო ფეხით სავალი ფართობი გადახურული მოლის შენობის საზღვრებში, რომელიც უზრუნველყოფს ორ ან მეტ მფლობელთან მისადგომს და სადაც ერთმანეთისადმი ღია დონეების რაოდენობა არ აღემატება სამს. ტერმინი „მოლი“ მოიცავს ღია მოლებსაც, როგორც განსაზღვრულია ქვემოთ.

ღია მოლი. გადაუხურავი ფეხით სავალი საერთო გზა, რომელიც ემსახურება ბევრ მფლობელს და არ მოიცავს სამ დონეზე მეტს. მიწის დონის ზემოთ მდებარე დონეებზე გადაადგილებისთვის დასაშვებია გარე ღია აივნების გამოყენება, რომლებიც მიემართება მიწის დონეზე მდებარე გასასვლელისკენ.

ღია მოლის შენობა. რამდენიმე ნაგებობა, სადაც მდებარეობს მფლობელობაში არსებული ბევრი სივრცე: საცალო ვაჭრობის მაღაზიები, კვების ადგილები, გასართობი დაწესებულებები, ოფისები და სხვა მსგავსი გამოყენებები და მფლობელობაში არსებული ორი ან მეტი სივრცის მთავარი შესასვლელი გადის ერთ ან მეტ ღია მოლში. *წესების* მე-4 თავის მიზნებისთვის მიდგმული შენობები არ ითვლება ღია მოლის შენობის ნაწილად.

გადახურული ტრიბუნა. ორი ან ორზე მეტი რიგის სიმაღლის ტერასულად განთავსებული დასაჯდომები, რომლებიც ეყრდნობა მათთვის აგებულ ნაგებობას, იგი შენობის ელემენტად არ ითვლება (იხილეთ „ღია ტრიბუნები“).

გამააქტიურებელი მექანიზმი. სისტემის კომპონენტი, რომელიც იწყებს მდგომარეობის შეცვლას ისეთ მოწყობილობებში, როგორებიცაა: კვამლადმომჩენი, სახანძრო განგაშის ხელით სამართავი კოლოფი ან საზედამხედველო ამომრთველი.

გამოყენება (მასალის). მყარი, თხევადი და აიროვანი მასალების გამოყენება სამუშაო პროცესში.

გამჭოლი გაყვანილობა. ისეთი ზომის ნახვრეტი იატაკის, იატაკ-ჭერის ან კედლის ანაწყობის ორივე მხარეს, რომელშიც გაყვანილობა გავა.

გამჭოლი გაყვანილობის ცეცხლმეჩერებელი სისტემა. ცეცხლმედეგობის ხარისხიანი იატაკის, იატაკ-ჭერის ან კედლის ანაწყობებისგან შემდგარი ანაწყობი, რომელსაც კვეთს ერთი ან ერთზე მეტი გაყვანილობა. გადაკვეთის ადგილას მოწყობილია მასალები ან მექანიზმები, ან ორივე, წინასწარ განსაზღვრული დროის განმავლობაში ცეცხლის გავრცელების შესაფერხებლად.

განგაშის გადამოწმების ფუნქცია. ცეცხლის ავტომატური აღმომჩენი და განგაშის სისტემების ფუნქცია ცრუ განგაშის შესამცირებლად, რისი საშუალებითაც დროის მინიმალურ პერიოდში კვამლადმომჩენები აფრთხილებს საავარიო ვითარების შესახებ, ან ადასტურებს საგანგებო ვითარებას მოცემული დროის განმავლობაში. შემდეგ კვამლადმომჩენები ავტომატურად ბრუნდება საწყის მდგომარეობაში, რაც განგაშის სიგნალის უტყუარობას ნიშნავს.

განგაშის გასავრცელებელი მოწყობილობა. სახანძრო განგაშის სისტემის შემადგენელი ნაწილი, მაგ., ზარი, საყვირი, რუპორი, სინათლის ან ტექსტის ეკრანი, რომლებიც გამოსცემს ხმოვან, ტაქტილურ ან ვიზუალურ სიგნალებს ან მათ კომბინაციებს.

განგაშის ვიზუალური შეტყობინების მოწყობილობა. შეტყობინების მოწყობილობა, რომელიც ვიზუალურ შეტყობინებას აფიქსირებს.

განგაშის მრავალბლოკიანი მოწყობილობა. განგაშის ორი ან ორზე მეტი ერთბლოკიანი მოწყობილობა, რომლებიც შეიძლება ისე იყოს ერთმანეთთან დაკავშირებული, რომ ერთის გააქტიურება იწვევდეს ყველა ინტეგრალური ან დამოუკიდებელი ხმოვანი განგაშის სისტემის ამუშავებას. ის ასევე შეიძლება შედგებოდეს განგაშის ერთბლოკიანი მოწყობილობისგან, რომელიც დაკავშირებულია სხვა აღმომჩენ სისტემებთან ან ხელით მართვად სახანძრო განგაშის კოლოფთან.

განგაშის სიგნალი. საგანგებო ვითარებაზე მიმანიშნებელი სიგნალი, რომელიც მყისიერ რეაგირებას მოითხოვს, მაგ., ხანძარზე მიმანიშნებელი სიგნალი.

განიავება. ნებისმიერ სივრცეში ან სივრციდან კონდიციონირებული ან არაკონდიციონირებული ჰაერის ბუნებრივი ან მექანიკური მიწოდების ან გაწოვის პროცესი.

გარე კედელი. მზიდი ან არამზიდი კედელი, რომელიც, განსხვავებით ცეცხლმედეგი კედლისაგან, შენობის შემომსაზღვრელი კედელია და მისი ქანობი თარაზული სიბრტყის მიმართ 60 ან მეტი გრადუსია.

გარე კედლის კონვერტი. გარე კედლის სისტემა ან ანაწყობი, ასევე, გარე კედლის მოსაპირკეთებელი მასალები, რომლებიც შენობის სტრუქტურულ ნაწილებს, მათ შორის, ჩარჩოსა და შესამოს მასალებს და შიგა კონდიციონირებად სივრცეს გარემო ეფექტების მავნე ზემოქმედებისგან იცავს.

გარე კედლის საფარი. მასალა ან მასალების ერთობლიობა, რომელიც გამოიყენება გარე კედლების გარეთა მხარეს წყალმდევი ზღუდისა და იზოლაციის შესაქმნელად, ან ესთეტიკური მიზნით. გარე კედლის საფარად გამოიყენება მოსაპირკეთებელი საფარი, სამოსი, გარე იზოლაცია და მოსაპირკეთებელი სისტემები, არქიტექტურული გაფორმება და დეკორაციები, ლავგარდანები (კარნიზები), სოფიტები, წინიდანები (ფრონტალური ფიცრები), წყალსადინარი ღარები და წყალარინი მილები.

გარემომცველი ხმაურის საშუალო დონე. საშუალო კვადრატული, საშუალო შეწონილი, ბგერითი წნევის დონე, რომელიც იზომება დღელამის, ან იმ დროის განმავლობაში, სანამ რომელიმე ადამიანი რჩება შენობაში (რომელი პერიოდიც ნაკლები იქნება).

გასაკონტროლებელი ფართობი. შენობაში მდებარე სივრცე, სადაც ინახება, ნაწილდება, გამოიყენება ან იყიდება საფრთხის შემცველი ნივთიერებები, რომელთა რაოდენობა არ აღემატება ერთი გასაკონტროლებელი ფართობისთვის მაქსიმალურად დასაშვებ რაოდენობას.

გასავლელი. გასასვლელთან მისადგომის შემოუზღუდავი კომპონენტი, რომლის საზღვრებშიც მოწყობილია გასასვლელისკენ სავალი ბილიკი.

გასავლელთან მისადგომი გზა. გასასვლელთან მისადგომის გასასვლელისკენ მიმართული მონაკვეთი.

გასასვლელის გზა-დერეფანი. გასასვლელის ნაწილი, რომელიც შენობის ან ნაგებობის სხვა შიგა სივრცეებისგან გამოყოფილია ცეცხლმდეგობის ხარისხიანი კონსტრუქციით და ღიობის დამცავებით. იგი გამოყოფს დაცულ სავალ გზას თარაზული მიმართულებით შენობიდან გამოსასვლელის ან საზოგადოებრივი გზისკენ.

გასასვლელთან მისადგომი. გასასვლელი საშუალებების სისტემის მონაკვეთი, რომელიც შენობის ან ნაგებობის ნებისმიერი დაკავებული ნაწილიდან გასასვლელისკენ მიემართება.

გასასვლელთან მისადგომის გზა-კარი. დაკავებული ოთახიდან, ფართობიდან ან სივრციდან გამომავალი კარი ან მისადგომი წერტილი გასასვლელისკენ სავალი გზის გასწვრივ. ამ კარიდან გასასვლელი გზა შედის გამავალ ოთახში, დერეფანში, გასასვლელთან მისადგომის კიბეზე ან გასასვლელთან მისადგომის პანდუსზე.

გასასვლელთან მისადგომის გზა-კიბე. შიგა გზა-კიბე, მაგრამ არა აუცილებელი შიგა გასასვლელის გზა-კიბე.

გასასვლელთან მისადგომის პანდუსი. შიგა პანდუსი, მაგრამ არა აუცილებელი შიგა გასასვლელის პანდუსი.

გასასვლელი საშუალებები. შვეული და თარაზული გასასვლელისკენ სავალი უწყვეტი და ჩაუხერგავი გზა შენობის ან ნაგებობის ნებისმიერი დაკავებული ნაწილიდან საზოგადოებრივ გზამდე. გასასვლელი საშუალებები შედგება სამი განსხვავებული და დამოუკიდებელი ნაწილისგან: გასასვლელთან მისადგომი, გასასვლელი და შენობიდან გამოსასვლელი.

გასასვლელის შიგა ეზო. შიგა ეზო ან ეზო, საიდანაც ერთი ან მეტი გასასვლელი გადის საზოგადოებრივ გზაზე.

გასასვლელისკენ სავალი საერთო ბილიკი. გასასვლელთან მისადგომის მონაკვეთი, რომლის გადაკვეთა აუცილებელია შენობაში მყოფთათვის, სანამ ორ დამოუკიდებელ გასასვლელამდე მიაღწევენ. შემხვედრი ბილიკები ქმნის საერთო სავალ ბილიკს. გასასვლელისკენ სავალი საერთო ბილიკები დასაშვებია სავალი მანძილის საზღვრებში უნდა იყოს მოქცეული.

გაფუებადი ვინილის საფარი. (და)წული ქსოვილის სარჩულიანი კედლის საფარი, გაფუებადი ვინილის ფუძემრე და მისივე გაუფუებადი საცმი. გაფუებადი ვინილის ფუძემრე არის ერთგვაროვანი ვინილის შრე, რომელიც შეიცავს საქრევ აგენტს (ქაფწარმომქმნელს). დამუშავებისას საქრევი აგენტი იშლება შემადგენელ ნაწილებად, რის შედეგადაც წარმოიქმნება ჩაკეტილი უჯრედები და შრე ფუძდება. კედლის საფარის საერთო სისქე დაახლოებით 1,4 მმ-იდან 1,8 მმ-მდეა.

გაუმართაობის შეტყობინება. სახანძრო განგაშის სისტემის ან ავარიის აღმომჩენი მოწყობილობით გამოცემული შეტყობინება წრედში ან სისტემის სხვა კომპონენტში გამოვლენილი გაუმართაობის შესახებ.

გაყვანილობის ცეცხლსაჩერი. გამჭოლი გაყვანილობის ან მემბრანის გაყვანილობის ცეცხლსაჩერი.

გაფორმება. სურათის ჩარჩოები, სკამის ზურგით კედლის დაზიანებისგან დასაცავი ზოლები (კედელზე), იატაკი-კედლის თამასები (პლინტუსები), მოაჯირის სახელურები, კარისა და ფანჯრის ჩარჩოები და სხვა მსგავსი გასაფორმებელი ან დამცავი მასალები.

გარე გზა-კიბე. გზა-კიბე, რომელიც ერთ მხარეს მაინც არის გახსნილი. აქ არ იგულისხმება ნაგებობის აუცილებელი სვეტები, კოჭები, სახელურები და მოაჯირები. მომიჯნავე ღია ფართობები წარმოადგენს ეზოებს, შიგა ეზოებს ან საზოგადოებრივ გზებს. სხვა მხრიდან გარე გზა-კიბე გახსნილი არ არის.

გარე საიზოლაციო და მოპირკეთების სისტემა. გარე საიზოლაციო და მოპირკეთების სისტემა წარმოადგენს არასტრუქტურულ, არამზიდ გარე კედლების საფარ სისტემას, რომელიც შედგება უკანასაყრდენზე მიწებებით ან მექანიკურად, ან ორივე მეთოდით დამაგრებული საიზოლაციო დაფისგან, მთლიანად გაძლიერებული უკანასაყრდენისა და ტექსტურირებული დამცავი მოსაპირკეთებელი საფარისგან.

გარე საიზოლაციო და მოპირკეთების სისტემა საწრეტით. გარე საიზოლაციო და მოპირკეთების სისტემები წყალმედვეი ძრუდის თავზე მოწყობილი საწრეტით.

გზა-კიბე. კიბეების ერთი ან მეტი მარში, შენობის გარეთ ან შიგნით, დამაკავშირებელი ბაქნებითა და მოედნებით, რომლებიც ქმნის უწყვეტ გადასასვლელს ერთი დონიდან მეორეზე.

დაკავებულობა. შენობა-ნაგებობის ან მისი ოთახის ან სივრცის ფუნქციური დანიშნულებიდან გამომდინარე მოსალოდნელი საფრთხის განმსაზღვრელი მცნება.

დაკავებულობის დატვირთვა. ადამიანთა რაოდენობა, რომელთა გათვალისწინებითაც გეგმარდება შენობის ან მისი ნაწილების გასასვლელი საშუალებები.

დამოუკიდებელი შუქმფენი (ფოტოლუმინესენციური). ხილული ან უხილავი განათების გათიშვის შემდეგ გარკვეული ხნით სინათლის გამოცემის უნარი.

დამხმარე შესასვლელი. შესასვლელი, რომელიც უმთავრესად განკუთვნილია საქონლის მისაწოდებლად ან მომსახურების გასაწევად.

დასამაგრებელი საფარის წყობა. მოსაპირკეთებელი საფარი, რომელიც ნებადართულ უკანასაყრდენზე მაგრდება ნებადართული მექანიკური სამაგრებით.

დაუკვამლიანებელი შემოზღუდული სივრცე. გასასვლელის გზა-კიბე, რომლის დაგეგმარება და მშენებლობა შენობის ნებისმიერი ნაწილიდან შემოზღუდულ სივრცეში ხანძრით გამოწვეული წვის პროდუქტების გადაადგილებას ზღუდავს.

დაუკვამლიანებელი განყოფილება. შენობის სივრცე, რომელიც ყველა მხრიდან, მათ შორის, ზემოდან და ქვემოდან, კვამლგაუმტარი ზღუდართაა შემოზღუდული.

დახურული სისტემა. საფრთხის შემცველი მყარი ან თხევადი ნივთიერების გამოყენება დახურულ ჭურჭელში ან სისტემაში, რომელიც დახურული რჩება ჩვეულებრივი გამოყენების დროსაც, როდესაც პროდუქტიდან გამოშვებული ორთქლი არ ხვდება ჭურჭლის ან სისტემის გარეთ და პროდუქტი არ ეხება ატმოსფეროს ჩვეულებრივი გამოყენების დროს; ასევე, დაჭირხნული აირების ყველანაირი გამოყენება. მყარი და თხევადი ნივთიერებებისთვის დახურული სისტემის მაგალითს წარმოადგენს პროდუქტი, რომელიც მილსადენი სისტემის გავლით გადადის დახურულ ჭურჭელში, სისტემაში ან მოწყობილობის ნაწილში.

დაჭირხნული აირი. ნივთიერება ან ნივთიერებათა ნარევი, რომელიც:

1. 20°C ან 20°C-ზე ნაკლები ტემპერატურისა და 101 კპა წნევისას არის აირი;
2. რომლის დუდილის წერტილი 101 კპა წნევისას ნაკლებია ან ტოლია 20°C-ისა, თხევადია, არაა თხევადი ან ხსნარის სახითაა წარმოდგენილი, გარდა იმ აირებისა, რომელთაც არ აქვს ჯანმრთელობისთვის საშიში თვისებები და არ ითვლება დაჭირხნულად, სანამ ჭურჭელში წნევა 282 კპა-სარ აღემატება 20°C-ის პირობებში.

დაჭირხნული აირის მდგომარეობები იყოფა შემდეგ კატეგორიებად:

1. ხსნარების სახით წარმოდგენილი აირების გარდა, არათხევადი დაჭირხნული აირებია ისინი, რომლებიც მოთავსებულია შესაბამის ჭურჭელში წნევის ქვეშ და 20°C ტემპერატურაზე მთლიანად აიროვან მდგომარეობაშია;
2. გათხევადებული დაჭირხნული აირებია ისინი, რომლებიც მოთავსებულია შესაბამის ჭურჭელში წნევის ქვეშ და 20°C ტემპერატურაზე ნაწილობრივ თხევად მდგომარეობაშია;
3. ხსნარის სახით არსებული დაჭირხნული აირები გაუთხევადებელი აირებია, რომლებიც გახსნილია ხსნარში;
4. დაჭირხნული აირის ნარევები შედგება ორი ან მეტი დაჭირხნული აირისგან, რომლებიც მოთავსებულია შესაბამის ჭურჭელში და რომელთა სახიფათო თვისებები დამოკიდებულია მთლიანი ნარევის თვისებებზე.

დეკორატიული მასალები. შენობის შიგა მოპირკეთებისთვის გამოყენებული ყველა მასალა დეკორაციული, აკუსტიკური ან სხვა ეფექტების შესაქმნელად (როგორიცაა: ფარდები, ფარდაგები, ქსოვილები, ლენტები და ზედაპირის საფარები) და ყველა სხვა მასალა, გამოყენებული დეკორატიული ეფექტისთვის (როგორიცაა: ვატინა, ნაჭერი, ბამბა, თივა, ღეროები, ჩალა, ვაზი, ფოთლები, ხეები, ხავსი და სხვ.), მათ შორის, ქაფკლასტი და ქაფკლასტამასის შემცველი მასალები. დეკორატიულ მასალებში

არ შედის იატაკის საფარები, ფანჯრის ჩვეულებრივი დარაბები, შიგა მოპირკეთება და 0,6 მმ ან ნაკლები სისქის მასალები, გამოყენებული და მჭიდროდ მიკრული უშუალოდ ზედაპირზე.

დერეფანი. გასასვლელთან მისადგომის შემოზღუდული ნაწილი, რომლის საზღვრებშიც მოწყობილია გასასვლელისკენ სავალი ბილიკი.

დეტონაცია. ეგზოთერმული რეაქცია, რომელიც ხასიათდება დარტყმითი ტალღის არსებობით ნივთიერებაში, რომელიც წარმოქმნის და ინარჩუნებს რეაქციას. ნივთიერებაში რეაქციის ზონა ბგერის გავრცელების სიჩქარეზე სწრაფად ვრცელდება. სითბოს გამომწვევი მთავარი მექანიზმი დარტყმით გამოწვეული შეკუმშვაა. დეტონაციებს აფეთქების ეფექტი აქვს.

დეტოქსიკაციის დაწესებულება. დაწესებულებები, სადაც მკურნალობენ ალკოჰოლისა და ნარკოტიკების მომხმარებლებს, ემსახურებიან პაციენტებს, რომელთაც არ შეუძლიათ საკუთარი თავის დაცვა ან რომლებიც საფრთხეს უქმნიან საკუთარ თავს ან სხვებს.

დეფლაგრაცია. ეგზოთერმული რეაქცია, კერძოდ, აალებადი მტვრის ან ორთქლის ექსტრემალურად სწრაფი დაჟანგვა ჰაერში, სადაც რეაქცია მიმდინარეობს დაუწვავი ნივთიერებების თანაობისას, ბგერის გავრცელების სიჩქარეზე ნაკლები სისწრაფით. დეფლაგრაციას შეიძლება ჰქონდეს აფეთქების ეფექტი.

დიდი რაოდენობის საბურავების სათავსი. საბურავების შესანახი სათავსი, რომლის მოცულობა აღემატება 566 მ³-ს.

დისპენსერი. ნებისმიერი მასალის ჩასხმა ან გადასხმა კონტეინერიდან, ავზიდან ან მსგავსი ჭურჭლიდან, რომლის დროსაც ორთქლი, მტვერი, მხუთავი (ანა)ორთქლი, ბურუსი ან აირები ატმოსფეროში იფანტება.

დროებითი (საცხოვრებელი). საცხოვრებელი ან საძინებელი ერთეულის დაკავება არაუმეტეს 30 დღისა.

დროებით გაჩერებული თვითმფრინავი. თვითმფრინავი, რომლის ბაზა სხვაგანაა, მაგრამ დროებით გაჩერებულია სხვა ადგილზე არაუმეტეს 90 დღისა.

დუდილის წერტილი. დუდილის ტემპერატურა, რომელზეც სითხის ორთქლის წნევა ტოლია 101 კპა ატმოსფერული წნევისა ან 760 მმ ვერცხლისწყლისა. თუ ხელმისაწვდომი არ არის მოცემული ნივთიერების ზუსტი დუდილის წერტილი, ან ისეთი ნაერთებისა, რომელთაც არ აქვს მუდმივი დუდილის წერტილი, ამ კლასიფიცირების მიზნებიდან გამომდინარე, სითხის დუდილის წერტილად მიიჩნევა ASTM D 86-ის შესაბამისად წარმოებული დისტილაციის 20%-იანი აორთქლების ტემპერატურა.

დღეღამური ზრუნვა. პირისთვის მოსავლელად გამოყოფილი დრო დაწესებულებაში. აქ არ იგულისხმება დაწესებულება, რომელიც დღეღამის გამავლობაში ღიაა, მაგრამ არ ემსახურება დროებით მისულ პირებს.

დღიური ზრუნვის დაწესებულება. დახმარება ყოველდღიური მოთხოვნილებების შესრულებაში, მაგ., საჭმლის მომზადებაში, წამლების მიღებაში, დაბანაში, ტუალეტის მოწყობილობების გამოყენებასა და სხვა ყოველდღიურ საჭიროებებში. დღიური ზრუნვის ქვეშ იმყოფებიან

დამკავებლები, რომელთა ევაკუაციას დიდი დრო სჭირდება და/ან რომელთაც გონებრივი და ფსიქიატრიული პრობლემები აქვთ.

ეზო. შიგა ეზოსგან განსხვავებული ღია სივრცე მიწის ნაკვეთზე (რომელზეც მდებარეობს შენობა), რომელიც შეუზღუდავია მიწიდან ცამდე, გარდა *წესებში* სპეციალურად განსაზღვრული შემთხვევისა.

ერთეული, ა ტიპის. საცხოვრებელი ან საძინებელი ერთეული, რომელიც დაგეგმარებულია და აგებულია *წესებისა* და ICC A117.1-ში ა ტიპის ერთეულებისთვის განსაზღვრული დებულებების შესაბამისად მისაწვდომობის მოთხოვნის დასაკმაყოფილებლად.

ერთეული, ბ ტიპის. საცხოვრებელი ან საძინებელი ერთეული, რომელიც დაგეგმარებულია და აგებულია *წესებისა* და ICC A117.1-ში ბ ტიპის ერთეულებისთვის განსაზღვრული დებულებების შესაბამისად ხორციელდება მისაწვდომობის მოთხოვნის დასაკმაყოფილებლად.

ეტლისთვის საჭირო სივრცე. ერთი ეტლისა და მისი მფლობელისთვის განკუთვნილი სივრცე.

ვინილის სამოსი. გარკვეული ფორმის მასალა, დამზადებული სპეციალურად მაგარი/ხისტი პოლივინილქლორიდისაგან (PVC), რომელიც გამოიყენება გარე კედლის საფარად.

ზონა. განსაზღვრული ადგილი დაცულ შენობებში. ზონა შეიძლება იყოს ადგილი, საიდანაც მიიღება ან იგზავნება შეტყობინება ან ხორციელდება გარკვეული სახის კონტროლი.

ზონა, შეტყობინების. ფართობი შენობის ან ნაგებობის საზღვრებში, სადაც თანმიმდევრობით გააქტიურებადი შეტყობინების დანადგარებია.

თავდაცვის უზნარო. პირები, რომლებიც ასაკის, ფიზიკური შეზღუდვების, გონებრივი შეზღუდვების, წამალდამოკიდებულების ან მკურნალობის გამო ვერ რეაგირებენ საგანგებო ვითარებაზე.

თავშესაფრის ფართობი. ფართობი, სადაც სათანადო მითითებების მიღებამდე ან ევაკუაციამდე დროებით შეუძლიათ გაჩერება იმ ადამიანებს, რომელთაც არ ძალუძთ გზა-კიბეების გამოყენება.

თანამშრომლების სამუშაო ფართობი. მთლიანი სივრცე ან მისი რომელიმე ნაწილი, განკუთვნილი მხოლოდ თანამშრომლებისთვის და მხოლოდ სამუშაოს საწარმოებლად. დერეფნები, ტუალეტები, სამზარეულოები და დასასვენებელი ოთახები თანამშრომლების სამუშაო ფართობში არ შედის.

თერმული იზოლაცია. კონდიცირებული სივრცეების გამმიჯნავი მიშენებულ მზის ოთახსა და საცხოვრებელ ერთეულს შორის, რომელიც შედგება არსებული ან ახალი კედლ(ებ)ისგან, კარებისა და/ან ფანჯრებისგან.

თარაზული ანაწყობი. ცეცხლმედეგობის ხარისხიანი მასალებით აწყობილი იატაკი ან სახურავი. იგი უწყვეტია, რათა შეზღუდოს ცეცხლის გავრცელება.

თარაზული გასასვლელი. გასასვლელისკენ სავალი გზა ერთი შენობიდან მეორე შენობის დაახლოებით იმავე დონეზე მდებარე ფართობამდე, ან გასასვლელისკენ სავალი გზა, რომელიც მიემართება კედლის ან ტიხრის გავლით ან შემოვლით იმავე შენობაში დაახლოებით იმავე დონეზე, და დაცულია ხანძრის ზემოქმედების ქვეშ მყოფი ფართობიდან ან მასთან დაკავშირებული ფართობებიდან წამოსული ცეცხლისა და კვამლისგან.

თვითმომსახურების საწყობი. უძრავი ქონება, რომლის დაგეგმარებულია და გამოიყენება, როგორც კლიენტებისთვის ქირით ან იჯარით გაცემული ინდივიდუალური სასაწყობო სივრცე პირადი ქონების შესანახად, თვითმომსახურების საფუძველზე.

თვითიკეტებადი. მექანიზმი, რომელიც უზრუნველყოფს ცეცხლმედეგი კარის ან ღიობის სხვა დამცავის თავისით მიხურვას გაღების შემდეგ.

თვითაალებადი (პიროფორული). ქიმიური ნივთიერება, რომლის ჰაერში თვითაალების ტემპერატურა ნაკლებია ან ტოლია 54,4°C-ისა.

იატაკის მთლიანი (საერთო) ფართობი. შენობის გარე კედლების შიგა პერიმეტრის საზღვრებში მოქცეული იატაკის ფართობი, რომელშიც შედის: დერეფნები, გზა-კიბეები, საკუჭნაოები, შიგა კედლების სისქე, სვეტები ან სხვა ნაწილები, მაგრამ არ შედის სანიავებელი შახტები და შიგა ეზოები. შენობის ან მისი ნაწილის იატაკის ფართობი, რომელიც არაა შემოზღუდული გარე კედლებით, მიიჩნევა სახურავის თარაზული ნაშვერის ან ზემოთა იატაკის ქვეშ მდებარე გამოყენებულ ფართობად. იატაკის მთლიანი (საერთო) ფართობში არ შედის ღიობების არმქონე შახტები ან შიგა ეზოები.

იატაკის სუფთა (სასარგებლო) ფართობი. დაკავებულობის რეალური ფართობი, რომელშიც არ შედის დამხმარე დაკავებულობები: დერეფნები, გზა-კიბეები, ტუალეტის ოთახები, მექანიკური აღჭურვილობის ოთახები და საკუჭნაოები.

იატაკის ცეცხლმედეგი კარის/ლიუკის ანაწყობი. ცეცხლმედეგი კარის, ჩარჩოს, კავეულისა და სხვა აქსესუარების კომბინაცია, ჩაყენებული თარაზულ სიბრტყეში, რომელიც უზრუნველყოფს ცეცხლმედეგობის ხარისხიანი იატაკის ღიობის ცეცხლისგან დაცვის გარკვეულ ხარისხს (იხ. ქვეთავი 711.8).

ინერტული აირი. აირი, რომელიც სხვა ნივთიერებებთან რეაქციაში შედის მხოლოდ უჩვეულო პირობებში, როგორებიცაა: მაღალი ტემპერატურები, წნევები და მსგავსი გარე ფიზიკური ძალები. წესების მიხედვით, ინერტული აირები არ ამჟღავნებს არც ფიზიკური მდგომარებისთვის და არც ჯანმრთელობისთვის საშიშ თვისებებს (გარდა მარტივი მხუთავი მოქმედებისა) ან საფრთხის შემცველ თვისებებს, განსხვავებით დაჭირხნული აირებისგან. ყველაზე გავრცელებული ინერტული აირებია: არგონი, ჰელიუმი, კრიპტონი, ნეონი, აზოტი და ქსენონი.

კარი, გაწონასწორებული. ორღერძიანი მექანიზმით აღჭურვილი კარი, რომელიც ისეა ჩაყენებული, რომ გაღებისას ასრულებს ნახევრად გაწონასწორებულ ბრუნს.

კერამიკულბოჭკოვანი ფენა. მინერალური ბამბის საიზოლაციო მასალა, რომელიც დამზადებულია ალუმინჟანგ-კაჟმიწის ბოჭკოებით და იწონის 64-იდან 160 კგ/მ³-მდე.

კერძო კლინიკები. დაწესებულებები, მათ შორის, გადაუდებელი სამედიცინო დახმარების დაწესებულებები და სპეციალური კვალიფიკაციის სამედიცინო დაწესებულებები, სადაც ემსახურებიან თავდაცვის უუნარო პირებს.

კვების ადგილი. მფლობელობაში არსებული სივრცეების მიმდებარედ მოწყობილი საკვების მოსამზადებელი სივრცე მოლში, უზრუნველყოფილი მაგიდებით და სკამებით.

კვამლის ავტომატური აღმომჩენი სისტემა. სახანძრო განგაშის სისტემა, რომლის გააქტიურების მექანიზმი იყენებს კვამლადმომჩენს იმისთვის, რომ დაიცვას ოთახი ან სივრცე და ხანძრის გაჩენისთანავე დამკავებლები გააფრთხილოს.

კვამლადმომჩენი. ნუსხაში შეტანილი მოწყობილობა, რომელიც შეიგრძნობს წვის ხილულ და უხილავ ნაწილაკებს.

კვამლის წარმოქმნის ინდექსი. განუსაზღვრელი რიცხვით გამოხატული შედარებითი მაჩვენებელი, რომელიც აღნიშნავს მასალის კვამლით დაფარვისთვის საჭირო დროს ASTM E 84-ის შესაბამისად შემოწმებისას.

კვამლის ფარსაკეტი. არხებსა და საჰაერო ღიობებში ჩაყენებული მექანიზმი, რომელიც განკუთვნილია კვამლის გავრცელების შესაჩერებლად. მექანიზმი ავტომატურად მუშაობს და კონტროლდება კვამლადმომჩენი სისტემით, საჭიროების შემთხვევაში კი, მისი მართვა შესაძლებელია ხანძრის მართვის ცენტრიდან.

კვამლზე გააქტიურებული განგაშის მოწყობილობა. ერთი ან მრავალბლოკიანი განგაშის სისტემა, რომელიც რეაგირებს კვამლზე. ასევე იხილეთ განმარტებები: „კვამლზე გააქტიურებული განგაშის რამდენიმე ბლოკიანი მოწყობილობა“ და „კვამლზე გააქტიურებული განგაშის ერთბლოკიანი მოწყობილობა“.

კვამლზე გააქტიურებული განგაშის ერთბლოკიანი ანაწყობი. ანაწყობი, რომელშიც გაერთიანებულია კვამლადმომჩენი, მაკონტროლებელი და განგაშის ხმის/სიგნალის გამომცემი. იგი დამოუკიდებლად ან განთავსების წერტილიდან მოწოდებულ ელექტროენერგიაზე მუშაობს.

კვამლზე გააქტიურებული განგაშის მრავალბლოკიანი მექანიზმი. განგაშის ორი ან ორზე მეტი ერთბლოკიანი მექანიზმი, რომლებიც ერთმანეთთან ისეა დაკავშირებული, რომ ერთის გააქტიურებისას განგაშის შესაბამისი სიგნალი აქტიურდება ყველა ბლოკში.

კვამლისგან დაცული დასაჯდომებიანი თავშეყრის ადგილი. გასასვლელი საშუალებებით უზრუნველყოფილი დასაჯდომებიანი თავშეყრის ადგილი, რომლის საზღვრებში ან ქვეშ არ გროვდება კვამლი.

კიბე. სიმაღლის საფეხურებრივი ცვლილება თარაზული სიბრტყის ერთი ან ერთზე მეტი შემადგენლით.

კონსტრუქციის ტიპები. იხ. ქვეთავი 602

ტიპი I. იხ. ქვეთ. 602.2.

ტიპი II. იხ. ქვეთ. 602.2.

ტიპი III. იხ. ქვეთ. 602.3.

ტიპი IV. იხ. ქვეთ. 602.4.

ტიპი V. იხ. ქვეთ. 602.5.

კოროზიამდეგობა. ლითონის უნარი, გაუძლოს გარემოს ზემოქმედებით გამოწვეულ ზედაპირის დაზიანებას ან თვისებების დაკარგვას.

კოროზიული (ნივთიერება). ქიმიური ნივთიერება, რომელიც კონტაქტის წერტილში ქიმიური რეაქციის შედეგად იწვევს ცოცხალი ქსოვილის დაზიანებას ან შეუქცევად ცვლილებას. ქიმიური ნივთიერება მიიჩნევა კოროზულად, თუ თეთრი კურდღლების დაუზიანებელ კანზე DOTn 49 CFR, ნაწილი 173.137-ის მიხედვით ჩატარებული ცდისას ეს ქიმიური ნივთიერება 4-საათიანი ზემოქმედებისას კონტაქტის წერტილში იწვევს შეუქცევად დაზიანებას ან ცვლილებას ქსოვილის სტრუქტურაში. ტერმინში არ იგულისხმება ქიმიური რეაქცია არაცოცხალ ზედაპირებზე.

კრიოგენული სითხე. სითხე, რომლის დუდილის წერტილი 101°C-ზე დაბალია 101 კპა აბსოლუტური წნევის პირობებში.

ლითონშემცველი მასალა. ქარხნული წარმოების პანელი, რომლის პლასტმასის გული ორივე მხრიდან ლითონითაა დაფარული.

ლითონშემცველი მასალის სისტემა. ლითონშემცველი მასალის საფარი, რომელიც გარე კედლის სპეციფიკურ ანაწყოებში გამოიყენება, მათ შორის: გადაბმებში, ნაკერებში, მიმაგრებებში, საყრდენებზე, ჩარჩოსა და სხვა დეტალებზე, როგორც მოითხოვს ცალკეული დაგეგმარება.

ლიფტების ჯგუფი. შენობაში მდებარე ლიფტების ჯგუფი, რომელიც ერთმანეთის მომიჯნავედ ან უშუალოდ ერთმანეთის პირდაპირ მდებარეობს და საერთო სივრცეში არსებული გამომახების ლილაკ(ებ)ით რეგულირდება.

მაკრატელა (ორმხრივი) კიბე. ორი ერთმანეთთან დაკავშირებული გზა-კიბე, რომელიც უზრუნველყოფს ორ დამოუკიდებელ გასასვლელ ბილიკს ერთ კიბის უჯრედში.

მარში. მართკუთხა საფეხურების, მოხვევის საფეხურების ან მათი კომბინაციის უწყვეტი სვლა ერთი ბაქნიდან მეორისკენ.

მაღალი წნევით დამუშავებული გარე დეკორატიული კომპაქტური ლამინატი. ცელულოზის ბოჭკოვანი მასალის შრეებისგან შემდგარი პანელები, რომლებიც გაჟღენთილია თერმორეაქტიული რეზინებით და ერთმანეთს ეკვრის მაღალი წნევით, რის შედეგადაც ფორმირდება ერთგვაროვანი, უნასვრეტებო გული გარეთა მხარეზე გამოსაყენებლად.

მაღალი წნევით დამუშავებული გარე დეკორატიული კომპაქტური ლამინატის სისტემა. მაღალი წნევით დამუშავებული გარე დეკორატიული კომპაქტური ლამინატის გარე კედლის საფარი სპეციფიკურ ანაწყოებში, მათ შორის, გადაბმებში, ნაკერებში, დამაგრებებში, ფუძემშრებებში, ჩარჩოსა და სხვა დეტალებში, როგორც მოითხოვს ცალკეული დაგეგმარება.

მაღლივი შენობა. შენობა, რომლის დაკავებული იატაკი მდებარეობს სახანძრო მანქანის მისადგომი ყველაზე დაბალი დონიდან 23 მ-ზე ზემოთ.

მემბრანის გაყვანილობა. ანაწყოების ერთ (კედლის, იატაკის ან ჭერის მემბრანის) მხარეს გაჭრილი ღიობი.

მემბრანის გაყვანილობის ცეცხლსაჩერი. მასალა, მექანიზმი ან კონსტრუქცია, რომელიც მოწყობილია, რათა წინასწარგანსაზღვრული დროის განმავლობაში შეაჩეროს ალისა და სითბოს გადასვლა ღიობებიდან დამცავ მემბრანაში და დაიცვას კაბელები, საკაბელე ღარები, საიზოლაციო მილები, მილების სისტემა, მილები (გარე დიამეტრი) ან მსგავსი მასალები.

მემბრანის გაყვანილობის ცეცხლსაჩერი სისტემა. ანაწყოები, რომელიც შედგება ცეცხლმედეგობის ხარისხიანი იატაკ-ჭერის, სახურავ-ჭერის ან კედლის ანაწყოებისგან, რომელსაც კვეთს ერთი ან მეტი გაყვანილობა და მასალები ან მექანიზმები, ან ორივე, მოწყობილი ანაწყოებში ცეცხლის გავრცელების შესაფერხებლად წინასწარგანსაზღვრული დროის განმავლობაში.

მესაკუთრე. ნებისმიერი პირი, წარმომადგენელი, ფირმა ან კორპორაცია, რომლებსაც აქვთ საკუთრებაზე იურიდიული ან სამართლებრივი ინტერესები.

მექანიკურმისადგომიანი ღია ავტოსადგომი გარაჟი. ღია ავტოსადგომი გარაჟები, სადაც ქუჩიდან ან ქუჩაში ავტომობილების გადასადგილებლად გამოიყენება ავტოსადგომი მექანიზმები, ლიფტები ან სხვა მექანიკური მოწყობილობები და სადაც აკრძალულია, საზოგადოებრივი დაკავებულობა იყოს ქუჩის დონეზე მაღლა.

მექანიკური მოწყობილობის საფარი. სახურავზე განთავსებული უსახურავო ნაგებობა, რომელიც თვალისგან ფარავს მილგაყვანილობის, ელექტრო ან მექანიკურ მოწყობილობებს.

მზის ოთახი. შენობაზე მიდგმული ერთსართულიანი ნაგებობა, რომლის გამჭვირვალე ნაწილის ფართობი ნაგებობის გარე კედლებისა და სახურავის საერთო ფართობის 40%-ზე მეტია.

მთავარი შესასვლელი. შესასვლელი, მაგრამ არა დამხმარე ან შეზღუდული შესასვლელი.

მოლი. ფეხით სავალი გადახურული ან ღია საერთო ფართობი გადახურული მოლის შენობის საზღვრებში, რომელიც უზრუნველყოფს ორ ან ორზე მეტ მფლობელობასთან მისადგომს და სადაც ერთმანეთისადმი ღია დონეების რაოდენობა არ აღემატება სამს. ტერმინი „მოლი“ მოიცავს ღია მოლებსაც, როგორც განსაზღვრულია ქვემოთ.

მთლიანი გასაქირავებელი ფართობი. იატაკის საერთო ფართობი, რომელსაც იკავებს და ექსკლუზიურად იყენებს მფლობელი. მფლობელის მიერ დაკავებული ფართობი იზომება საზიარო ტიხრების შუა ხაზებიდან მფლობელობაში არსებული ფართობის გარე კედლებამდე. მფლობელობაში არსებული ყველა ფართობი, მათ შორის, საწყობადაც გამოიყენებული, უნდა შევიდეს მთლიან გასაქირავებელ ფართობში.

მიდგმული შენობა. გადახურული მოლის შენობის გარე მხარეზე მიდგმული შენობა, საიდანაც შესაძლებელია პირდაპირ შესვლა გადახურული ან ღია მოლის შენობაში, მაგრამ აქვს დამოუკიდებელი გასასვლელი საშუალებები და არ მიეკუთვნება **დსშ** ჯგუფს.

მიმაგრებული საფარის წყობა. მოსაპირკეთებელი საფარი, რომელიც მაგრდება უკანასაყრდენზე ნებადართული მექანიკური სამაგრებით.

მიმოსვლის ბილიკი. ერთი ადგილიდან მეორესთან მისასვლელი ფეხით სავალი გზა გარეთ ან შიგნით.

მიმღები მოწყობილობა. სისტემის ნაწილი, რომელიც გადასცემს კვამლადმომჩენში, ხელით მართვად სახანძრო განგაშის კოლოფში ან მაკონტროლებლის ჩამრთველში შეცვლილ მდგომარეობას.

მინერალური ბოჭკო. შემკვრელებით ან მათ გარეშე ძირითადად ქანების, წიდის ან მინის ბოჭკოებისგან ნაწარმოები იზოლაცია.

მინერალური ბაზა. სინთეზური მინერალური ბოჭკოს იზოლაცია, რომელიც მზადდება ძირითადად ვულკანური წარმოშობის ქანების ან ლუმლის წილის და სხვა არაორგანული ნივთიერებების დნობით და შემდეგ გამდნარი მასის ფიზიკურად გარდაქმნით ბოჭკოებად.

მინერალური ფილა. მაგარი თექის თერმული იზოლაციის მართკუთხა, ბრტყელი ფილა, რომელიც შედგება მინერალური ბოჭკოს თექისგან ან აფუებული შემკვების უჯრედოვანი მარცვლებისგან.

მინაბოჭკოვანი ფილა. მინის ბოჭკოს სახურავის იზოლაცია, რომელიც შედგება არაორგანული მინის ბოჭკოებისგან და ფორმირებულია მაგარ ფილებად შემკვრელი ფენის საშუალებით. ფილის ზედა ზედაპირი მოპირკეთებულია ასფალტითა და მინის ბოჭკოთი გაძლიერებული კრაფტით.

მისაწვდომი. ადგილი, შენობა, ნაგებობა ან მათი ნაწილი, რომელიც აკმაყოფილებს მე-11 თავის მოთხოვნებს.

მისაწვდომი გასასვლელი საშუალებები. გასასვლელისკენ სავალი უწყვეტი და ჩაუხერგავი გზა შენობის ან ნაგებობის ნებისმიერი მისაწვდომი წერტილიდან საზოგადოებრივ გზამდე.

მისაწვდომი ერთეული. საცხოვრებელი ან საძინებელი ერთეული, რომელიც შეესაბამება ამ წესებსა და ICC A 117.1-ის დებულებებში განსაზღვრულ მისაწვდომ ერთეულებს.

მისაწვდომი სვლაგეზი. უწყვეტი, ჩაუხერგავი ბილიკი, რომელიც შეესაბამება მე-11 თავს.

მიწებებული საფარის წყობა. მოსაპირკეთებელი საფარი, რომელიც ნებადართული მჭიდა მასალითაა მიწებებული უკანასაყრდენზე.

მიწის დონე. ათვლის დონე/სიბრტყე, რომელიც წარმოადგენს შენობის გარე კედლების მოსაზღვრე მიწის მოპირკეთებული ზედაპირის გასაშუალებულ დონეს. თუ მიწის მოპირკეთებული ზედაპირის დონე გარე კედლებიდან დამრეცად მიდის, ათვლის დონე უნდა განისაზღვროს შენობასა და მიწის ნაკვეთის საზღვარს შორის მოქცეული ფართობის ყველაზე დაბალი ნიშნულების მიხედვით, თუ მიწის ნაკვეთის საზღვარი შენობიდან დაშორებულია 1,8 მ-ზე მეტად, შენობასა და შენობიდან 1,8 მ-მდე ფარგლებში მოქცეული ყველაზე დაბალი ნიშნულების მიხედვით.

მიწის ნაკვეთი. მიწის ნაწილი ან ნაკვეთი, რომელიც განიხილება, როგორც ერთეული.

მიწის ნაკვეთის საზღვარი. საზღვარი (საკუთრების ხაზი), რომელიც მიწის ერთ ნაკვეთს ყოფს მეორისგან, ქუჩისგან ან ნებისმიერი საზოგადოებრივი ადგილისგან.

მკვეთრი ქანობი. სახურავი, რომლის ქანობი მეტია, ვიდრე ორი შვეული ერთეული 12 თარაზულ ერთეულზე (17%-იანი ქანობი).

მოაჯირი. შენობის ელემენტი ან ელემენტების სისტემა სხვადასხვა დონეზე მდებარე სავალი ზედაპირების საზღვართან ან მასთან ახლოს ღია მხარეს და ამცირებს სავალი ზედაპირიდან ქვედა დონეზე ჩავარდნის რისკს.

მოდულიზირებული ბიტუმის სახურავის ბურული. პოლიმერმოდულიზირებული ასფალტის ფურცლების ერთი ან რამდენიმე შრე. ფურცლები ეწებება ან მექანიკურად მაგრდება ფუძემრეზე ან ბალასტის შრეზე.

მომსახურე დერეფანი. მთლიანად შემოზღუდული გასასვლელი, რომელიც გამოიყენება საფრთხის შემცველი საწარმოო ნივთიერების გადასაზიდად და სხვა დანიშნულებით, მაგრამ არა გასასვლელ საშუალებებად.

მომწამლავი. ქიმიური ნივთიერება, რომელიც შედის ქვემოთ ჩამოთვლილ რომელიმე კატეგორიაში:

1. ქიმიური ნივთიერება, რომლის საშუალო მომაკვდინებელი დოზა (LD50) აღემატება 50 მილიგრამს ერთ კილოგრამზე, მაგრამ არ აჭარბებს 500 მილიგრამს სხეულის წონის თითოეულ კილოგრამზე, როდესაც შეჰყავთ 200 და 300 გრამიან თეთრ ვირთხებში პირიდან.
2. ქიმიური ნივთიერება, რომლის საშუალო მომაკვდინებელი დოზა (LD50) აღემატება 200 მილიგრამს ერთ კილოგრამზე, მაგრამ არ აჭარბებს 1000 მილიგრამს სხეულის წონის თითოეულ კილოგრამზე, როდესაც უწყვეტ 24-საათიან (ან ნაკლები, თუ სიკვდილი დგება 24 საათზე ნაკლებ დროში) კონტაქტშია 2 და 3 კგ-იან თეთრი კურდღლების შიშველ კანთან.
3. ქიმიური ნივთიერება, რომლის საშუალო მომაკვდინებელი კონცენტრაცია (LC50) ჰაერში მეტია 200 ნაწილაკისა მილიონზე, მაგრამ არ აჭარბებს 2000 ნაწილაკს მილიონზე იმისდა მიხედვით, როგორია აირის ან ორთქლის მოცულობა, ან მეტია, ვიდრე 2 მილიგრამი ერთ ლიტრზე, მაგრამ არ აჭარბებს 20 მილიგრამს ერთ ლიტრ კვამლზე, ნისლზე ან მტვერზე, თუ 200 და 300 გრამიან თეთრი ვირთხების ორგანიზმში ხვდება ერთი საათის განმავლობაში უწყვეტი შესუნთქვით (ან ნაკლები, თუ სიკვდილი დგება ერთ საათზე ნაკლებ დროში).

მონაცვლესაფეხურებიანი კიბე. თარაზულადან (ჰორიზონტალიდან) 50-70 გრადუსით დახრილი საფეხურების წყება, რომელშიც საფეხურები, ჩვეულებრივ, მიმაგრებულია ცენტრალურ საყრდენზე ისეთი მონაცვლეობით, რომ მომხმარებელს ორივე ფეხი ერთსა და იმავე დროს ერთ დონეზე არ უდგას.

მოსაპირკეთებელი საფარი. მოპირკეთება, რომელიც მაგრდება კედელზე გაფორმების, დაცვისა და იზოლირების მიზნით, მაგრამ არ აძლევს კედელს დამატებით სიმტკიცეს.

მოსახვევი საფეხური. საფეხური, რომლის თარაზული ზედაპირების (საბიჯელების) კიდეები არ არის პარალელური.

მოწყობილობის ბაქანი. მოწყობილობების მოსათავსებელი ამალღებული ბაქანი, რომელიც გამოიყენება მხოლოდ მექანიკური სისტემების ან სამრეწველო პროცესისთვის საჭირო მოწყობილობებისთვის, მათ შორის, ბაქანთან მისადგომი ამალღებული ბილიკები, კიბეები, მონაცვლე საფეხურებიანი კიბეები და პწკალა კიბეები (იხ. ქვეთავი 505.3).

მჟანგავი. ნივთიერება, რომელიც ადვილად წარმოქმნის ჟანგბადს ან სხვა მჟანგავ აირს, ან ადვილად შედის ისეთ რეაქციებში, რომლებიც ხელს უწყობს ან იწვევს (აინიცირებს) წვადი მასალების წვას და გაცხელების ან დაბინძურების დროს შეიძლება სწრაფად დაიშალოს.

კლასი 4. მჟანგავი, რომელსაც ახასიათებს ფეთქებადი რეაქცია დაბინძურების ან თერმული ან ფიზიკური ზემოქმედებისას და ძლიერ ზრდის იმ მასალების წვის სიჩქარეს, რომლებსაც ეხება. ამასთან, მჟანგავი ზრდის რა წვის სიჩქარეს, შეიძლება გამოიწვიოს წვადი ნივთიერებების თვითააღება.

კლასი 3. მქანგავი, რომელიც ძალიან ზრდის ისეთი წვადი ნივთიერებების წვის სიჩქარეს, რომელთაც ეხება.

კლასი 2. მქანგავი, რომელიც ზომიერად ზრდის იმ წვადი ნივთიერებების წვის სიჩქარეს, რომელთაც ეხება.

კლასი 1. მქანგავი, რომელიც ზომიერად არ ზრდის წვადი ნივთიერებების წვის სიჩქარეს.

მქანგავი აირი. აირი, რომელიც ხელს უწყობს და აჩქარებს სხვა ნივთიერებების წვის პროცესს.

მრავალბლოკიანი განგაშის მექანიზმი. განგაშის ორი ან მეტი ერთბლოკიანი მექანიზმი, რომლებიც ერთმანეთთან ისეა დაკავშირებული, რომ ერთის გააქტიურება იწვევს ინტეგრირებული ან დამოუკიდებელი ყველა განგაშის გააქტიურებას. ის შეიძლება მოიცავდეს განგაშის ერთბლოკიან მექანიზმსაც, რომელიც დაკავშირებულია სხვა აღმომჩენებთან ან ხელით სამართავი სახანძრო განგაშის კოლოფთან.

მრავალდონიანი დასაჯდომები თავშეყრის ადგილებში. დასაჯდომები, რომლებიც განლაგებულია განსხვავებულ დონეებზე, სადაც თითოეული დონე შედგება რამდენიმე რიგისგან ან ლოჭების ერთი რიგისგან, რომელსაც მისადგომი სხვა დონიდან აქვს.

მრავალსართულიანი ერთეული. საცხოვრებელი ან სამინებელი ერთეული, რომლის საცხოვრებლად გამოყენებული სივრცე განთავსებულია ორ ან მეტ სართულზე.

მყარი (ნივთიერება). ნივთიერება, რომელიც 20°C-ზე მაღალ ტემპერატურაზე დნება, იმლება ან სუბლიმირდება (ქროლდება).

მყისიერად საშიში სიცოცხლისა და ჯანმრთელობისათვის. ჰაერ-წვეთური გზით დამაბინძურებელი ნივთიერებების კონცენტრაცია, რომელიც ხანგრძლივი უარყოფითი გავლენით ჯანმრთელობაზე ქმნის მომენტალურ ან დროის განმავლობაში სიკვდილის საფრთხეს, ან ახდენს ისეთ ზემოქმედებას, რაც შეუძლებელს ხდის ამგვარი გარემოდან თავდაღწევას. დამაბინძურებელი კონცენტრაციის ეს დონე განსაზღვრულია ტოქსიკურობისა და აალებადობის გათვალისწინებით. ჩვეულებრივ, ის გამოისახება მილიონის ნაწილით მოცულობაზე (ppm, v/v) ან მილიგრამებში ერთ კუბურ მეტრზე (მლგ/მ³).

მშრალი ქიმიური ჩამქრობი ნივთიერებები. წვრილი ნაწილაკების შემცველი ფხვნილი, მათ შორის: სოდის ბიკარბონატის, კალიუმის ბიკარბონატის, კარბომიდ-კალიუმზე ბაზირებული ბიკარბონატის, კალიუმ-ქლორიდის ან მონოამონიუმ ფოსფატის, რომელსაც დამატებული აქვს სპეციალურად დამუშავებული მარცვლოვანი მასალა შეფუთვის მიმართ მედეგობის, ტენგაუმტარობისა და სწორად დინების უნარის უზრუნველსაყოფად.

ნაგებობა. ის, რაც არის აშენებული ან აგებული.

ნაკერი. ანაწყობებში ან მომიჯნავე ანაწყობებს შორის ღიობი, რომელსაც ქმნის შენობის ღრეჩოები, ან დაგეგმარებულია, რათა თერმული, სეისმური (მიწისძვრისმიერი), ქარისმიერი ან ნებისმიერი სხვა დატვირთვისას შენობამ შეძლოს დამოუკიდებლად მოძრაობა ნებისმიერ სიბრტყეში.

ნახშირორჟანგით ჩამქრობი სისტემები. სისტემა, რომლის საშუალებით ხდება ნახშირორჟანგის (CO₂) მიწოდება ჰერმეტიკული ჭურჭლიდან ფიქსირებული მილებისა და სახანძრო ტუმბოების (საქაჩების) გავლით.

ნივთიერების გაფანტვა. კონტეინერიდან, ავზიდან ან მსგავსი ჭურჭლიდან ნებისმიერი ნივთიერების ჩამოსხმის ან გადატანის დროს ორთქლის, მტვრის, ნისლის ან აირების გავრცელება ატმოსფეროში.

ნორმალური ტემპერატურა და წნევა. 20°C ტემპერატურა და 101 კპა.

ოთახების ბლოკი. სამკურნალო ოთახების, პაციენტების საძინებელი ოთახებისა და მათთან დაკავშირებული დამხმარე ოთახების ჯგუფი ან დწ-2 ჯგუფის დაკავებულობების საზღვრებში მდებარე სივრცეები და სამიმოსვლო სივრცეები, სადაც პერსონალი თვალყურს ადევნებს ოთახების ჯგუფში მყოფ ყველა პაციენტს და ოთახების ჯგუფი აკმაყოფილებს 407.4.3 ქვეთავის მოთხოვნებს.

ოთახი, სადაც გამოიყენება, ნაწილდება ან ირევა სითხეები. ოთახები, სადაც I, II და IIIA კლასის აალებადი ან წვადი სითხეები გამოიყენება, ნაწილდება და ირევა ღია კონტეინერებში.

ორგანული ზეჟანგი. ორგანული ნაერთი, რომელსაც აქვს ორვალენტური -O-O- სტრუქტურა და შეიძლება ჩაითვალოს წყალბადის ზეჟანგის სტრუქტურულ წარმოებულად, სადაც წყალბადის ერთი ან ორივე ატომი ჩანაცვლებულია ორგანული რადიკალით. ორგანულმა ზეჟანგებმა შეიძლება შექმნას აფეთქების საფრთხე (დეტონაცია ან დეფლაგრაცია) ან შეიძლება იყოს დარტყმით დატვირთვაზე ძლიერ მგრძობიარე. ისინი, ასევე, შეიძლება დაიშალოს სხვადასხვა არამდგრად ნაერთებად ხანგრძლივი დროის განმავლობაში.

კლასი I. ნაერთები, რომელთაც ახასიათებს დეფლაგრაცია, მაგრამ არ ახასიათებს დეტონაცია.

კლასი II. ნაერთები, რომლებიც ძალიან სწრაფად იწვის და ქმნის საშუალო რეაქტიულობის საფრთხეს.

კლასი III. ნაერთები, რომლებიც სწრაფად იწვის და ქმნის საშუალო რეაქტიულობის საფრთხეს.

კლასი IV. ნაერთები, რომლებიც ჩვეულებრივი წვადი ნივთიერებების მსგავსად იწვის და ქმნის რეაქტიულობის მინიმალურ საფრთხეს.

კლასი V. ნაერთები, რომლებიც ჩვეულებრივ წვად ნივთიერებებზე ნაკლებ ინტენსიურად იწვის ან არ უწყობს ხელს წვას და არ შეიცავს რეაქტიულობის საფრთხეს.

არაკლასიფიცირებული დეტონატები. ორგანული ზეჟანგები, რომელთაც ახასიათებს დეტონაცია. ეს ზეჟანგები შეიცავს აფეთქების უკიდურესად დიდ საფრთხეს მათი დაშლის სწრაფად და ფეთქებით მიმდინარეობის გამო.

ორთქლის გამტარი მემბრანა. ASTM E 96-ის A პროცედურის გამოყენებით ტენის შთანთქმის მეთოდით შემოწმებისას ვლინდება, შეუძლია თუ არა მემბრანას, გაატაროს, სულ მცირე, $52,9 \times 10^{-10} \text{კგ/პა} \cdot \text{ს} \cdot \text{მ}^2$ ან ამაზე მეტი ტენშემცველობის ორთქლი. ორთქლის გამტარი მასალა ატარებს ტენიან ორთქლს.

ორთქლის შემკავებლის კლასი. მასალის ან ანაწყობის გაზომვა იმისდა მიხედვით, რამდენად შეუძლია მას შეაჩეროს ტენის ის რაოდენობა, რომელიც გადის ამ მასალაში ან ანაწყობში. ორთქლის შემკავებლის კლასი უნდა განისაზღვროს ASTM E 96-ის ტენის შთანთქმის მეთოდით შემდგენიარად:

კლასი I: 0,1 ან ნაკლები პერმი.

კლასი II: $0,1 < \text{პერმი} < 1,0$ პერმი.

კლასი III: $0,1 < \text{პერმი} < 10$ პერმი.

ორმაგი ჭიშკარი. უსაფრთხოების დაცვის მიზნით მოწყობილი ვესტიბული, ორი ან მეტი კარით ან ჭიშკრით, სადაც უწყვეტი და დაუბრკოლებელი გასვლის შესაფერხებლად ერთ ჯერზე იღება მხოლოდ ერთი კარი ან ჭიშკარი.

პანდუსი. დახრილი სავალი ზედაპირი, რომლის ქანობი მეტია, ვიდრე ერთი შვეული ერთეული 20 თარაზულ ერთეულთან (5% ქანობი).

პანდუსიანი მისადგომის მქონე ღია ავტოსადგომი გარაჟები. ღია ავტოსადგომი გარაჟები უწყვეტად ამალგებადი იატაკებით ან პანდუსებით დაკავშირებული დონეებით, რომელთა გამოყენებით ავტომობილები გადაადგილდება ქუჩის დონიდან ან ქუჩის დონისკენ.

პარაპეტის წყალგამომშვები ხვრელი. ხვრელი კედელში ან პარაპეტში, რომლის საშუალებით სახურავი იწრიტება დაგროვილი წყლისგან.

პენტჰაუზი. სახურავის თავზე მდებარე შემოზღუდული, დაუკავებელი ნაგებობა, რომელიც ფარავს მექანიკურ და ელექტრომოწყობილობებს, ავზებს, ლიფტებს და მათთან დაკავშირებულ დანადგარებს, ასევე, შახტის შვეულ ღიობებს.

პირადი მომვლელის მომსახურება. ისეთი პირების მოვლა, რომელთაც არ სჭირდებათ სამედიცინო მომსახურება. პირადი მომვლელის მომსახურებაში შედის შენობაში მყოფი პირების უსაფრთხოების უზრუნველყოფა მთელი იმ დროის განმავლობაში, სანამ ისინი შენობაში იმყოფებიან.

პიროტექნიკური შემადგენლობა. ქიმიური ნარევი, რომელიც წარმოქმნის ხილულ სინათლეს ან ხმას, თვითგავრცელებადი, სითბოს გამომყოფი ქიმიური რეაქციის შედეგად, რომელიც ინიცირდება აალებით.

რგოლისებრი ღრეზო. ნახვრეტში გამავალი გაყვანილობის ირგვლივი (წრიული) სიცარიელე.

რელიგიური მსახურების ადგილი/ნაგებობა. შენობა ან მისი ნაწილი, რომელიც განკუთვნილია რელიგიური მსახურების ჩასატარებლად.

საავადმყოფოები და ფსიქიატრიული საავადმყოფოები. დაწესებულებები, რომლებიც უზრუნველყოფს მოვლა-მკურნალობას ისეთი პაციენტებისთვის, რომელთაც ესაჭიროებათ სამედიცინო, ფსიქიატრიული, სამეანო ან ქირურგიული მკურნალობა და არ აქვთ თავდაცვის უნარი.

საავარიო განგაშის სისტემა. საგანგებო ვითარების ან საფრთხის შემცველი ნივთიერებების არსებობის გამაფრთხილებელია სისტემა.

საავარიო გასაღწევი და სამაშველო ღიობი. გასაღები ფანჯარა, კარი ან სხვა ღიობი, საიდანაც შესაძლებელია გაღწევა საგანგებო ვითარების დროს.

საგანგებო ხმოვანი განგაშის კომუნიკაციები. ხელით სამართავი ან ავტომატური საშუალებები შენობის დამკავებლებისთვის ხმოვანი მითითებების, ასევე, სახანძრო განგაშისა და სპეციალური სიგნალების გადასაცემად და გასავრცელებლად.

საერთო გამოყენება. შიგა ან გარე მიმოსვლის ბილიკები, ოთახები, სივრცეები ან ელემენტები, რომლებიც განკუთვნილია არა საზოგადოებრივი, არამედ ორი ან ორზე მეტი ადამიანის საერთო გამოყენებისთვის.

სამძიმი. გადახურვაში, სამძიმი წარმოდგენილია დიდი ქვების ან მოსაკირწყლავი სისტემების ან ურთიერთდაკავშირებული მსუბუქი მოსაკირწყლავი სისტემების ფორმით. სამძიმი გამოიყენება აწევის მედეგობისთვის გადახურვის ისეთ სისტემებში, რომლებიც არაა მიწებებული ან მექანიკურად დამაგრებული სახურავის ფენილზე.

საშუალებები. შენობების, ნაგებობების, ელემენტებისა და ფეხით სავალი ან სატრანსპორტო გზების ყველა ან ნებისმიერი ნაწილი, რომლებიც ადგილზე მდებარეობს.

საცხოვრებელი საერთო საძინებლებით. სივრცე შენობაში, სადაც დასაძინებელი ადგილები განთავსებულია ერთ ოთახში, ან ერთმანეთთან მჭიდროდ დაკავშირებულ ოთახების რიგში და განკუთვნილია პირებისთვის, რომლებიც არ არიან ერთი ოჯახის წევრები, მაგრამ ცხოვრობენ ერთ ჭერქვეშ და ჰყავთ ერთი მმართველობა, მაგალითად, როგორცაა კოლეჯის საცხოვრებელი საერთო საძინებლებით.

საცხოვრებლად განკუთვნილი. საცხოვრებელი ან საძინებელი ერთეული, რომელსაც დამკავებელი მუდმივად ან დროდადრო იყენებს ან მომავალში გამოიყენებს.

სავაჭრო დახლი. სავაჭრო საქონლის დასაწყობი ადგილი, რომელიც გარშემორტყმულია გასავლელებით, მუდმივი მოწყობილობით ან კედლებით. სავაჭრო დახლები შეიცავს ისეთ დეტალებს, როგორებიცაა: არაფიქსირებული და მოძრავი მოწყობილობები, ვიტრინები, თაროები, დახლები და ტიხრები, სადაც კლიენტები ათვალიერებენ ან ყიდულობენ საქონელს.

საზოგადოებრივი გამოყენების ფართობები. ფართო საზოგადოებისთვის ხელმისაწვდომი ოთახები ან სივრცე შენობის შიგნით ან გარეთ.

საზოგადოებრივი გზა. საზოგადოებისთვის გამოყოფილი ქუჩა, ჩიხი ან მიწის სხვა ნაწილი, რომლის თავისუფალი სიგანე და სიმაღლე, არანაკლებ 3,0 მ-ია.

საკანი. საპატიმრო ან გამოსასწორებელი დაწესებულებების საცხოვრებელ ერთეულში გამოყოფილი ოთახი დაკავებულ პირთა ან პატიმართა მოსათავსებლად.

საკნების იარუსი. საცხოვრებელ ერთეულში ერთმანეთის თავზე განთავსებული საკნები.

საკონტროლო სიგნალი. სიგნალი, რომელიც მიანიშნებს, რომ ცეცხლსაქრობი სისტემების, მოწყობილობების ან მათთან დაკავშირებული სისტემების მდგომარეობა შეცვლილია და საჭიროებს სრულ დათვალიერებასა და გამართვას.

საკონტროლო სიგნალის გამომცემი მოწყობილობა. მშრალ საშხეფ სისტემაზე განთავსებული გამშვები მექანიზმი, როგორცაა: სარქვლის საკონტროლო ამომრთველი, წყლის დონის ინდიკატორი ან ჰაერის დაბალი წნევისას სისტემის ამომრთველი, რომლის მდგომარეობის შეცვლისას გამოიციმა არაბუნებრივ მდგომარეობაზე მიმანიშნებელი სიგნალი. სისტემის საწყის მდგომარეობაში დაბრუნებაც სიგნალით აღინიშნება. სიგნალი, ასევე, მიანიშნებს, რომ ცეცხლსაქრობი სისტემების, მოწყობილობების ან მათთან დაკავშირებული სისტემების მდგომარეობა შეცვლილია და საჭიროებს სრულ დათვალიერებასა და გამართვას.

საზედამხედველო სადგური. ნაგებობა ან მისი ნაწილი, სადაც მუდმივად იმყოფება პერსონალი, რომელიც იღებს სასიგნალო შეტყობინებებს და ახდენს მათზე რეაგირებას.

საზედამხედველო სამსახური. სამსახური, რომელსაც ევალება საზედამხედველო შენობის/ტერიტორიის შემოვლა დადგენილი სვლაგეზის შესაბამისად, ასევე, სტაციონალური ცეცხლსაქრობი სისტემების ან სხვა სისტემების მუშაობის კონტროლი, რომლებიც განკუთვნილია სიცოცხლისა და ქონების დასაცავად.

სამედიცინო მომსახურება. სამედიცინო ან ქირურგიული პროცედურების ჩატარება, ექთნის მომსახურება ან მომსახურება ფსიქიატრიული საჭიროების დროს.

სამორიგეო სადგური. შენობაში გამოყოფილი ადგილი, სადაც მუდმივად იმყოფება კვალიფიციური პერსონალი განგაშისა და საზედამხედველო სიგნალების გასაკონტროლებლად. სამორიგეო სადგურში განთავსებულია მოწყობილობები, რომელთა მეშვეობით სიგნალები გადაეცემა სახანძრო-სამაშველო დანაყოფს.

სამუშაო ადგილი. განსაზღვრული სივრცე ან მოწყობილობის დამოუკიდებელი ძირითადი ნაწილი, რომელიც იყენებს საფრთხის შემცველ საწარმოო ნივთიერებებს საწარმოო ფართობზე, სადაც წარმოებს სპეციფიკური სამუშაო, ლაბორატორიული პროცედურა ან კვლევითი საქმიანობა. სიაში შეტანილი ან დასაშვები საფრთხის შემცველი ნივთიერებების შესანახი კარადები, აალებადი სითხეების შესანახი კარადები ან აირის კარადები, რომლებიც სამუშაო ადგილს ემსახურება, ითვლება სამუშაო ადგილის ნაწილად. სამუშაო ადგილს დასაშვებია ჰქონდეს გასანიაველებელი მოწყობილობა, ხანძრისგან დამცავი მექანიზმები, ელექტრომექანიზმები და გადამამუშავებელ-სამეცნიერო დანიშნულების მქონე სხვა მოწყობილობები.

სამყოფი-საცხოვრებელი ერთეული. საერთო საძინებლები ან საკნების ჯგუფი დღის გასატარებელი საერთო ოთახით დწ-3 ჯგუფში.

სამშენებლო დოკუმენტები. მშენებლობის ნებართვის მისაღებად აუცილებელი ვერბალური, გრაფიკული და ილუსტრირებული დოკუმენტები, რომლებიც მომზადებული ან შეკრებილია პროექტის ელემენტების დაგეგმარების, მდებარეობისა და ფიზიკური მახასიათებლების აღსაწერად.

საოჯახო საბავშვო ბალები. დაწესებულებები, სადაც უვლიან 2,5 წლის ან უფრო მცირე ასაკის ხუთზე მეტ ბავშვს.

საოჯახო სასტუმრო. გასაქირავებლად მოწყობილი ან გამოყენებული შენობა, სადაც უზრუნველყოფენ ან არ უზრუნველყოფენ კვებას. იგი არ წარმოადგენს ერთი ოჯახის საცხოვრებელ ერთეულს.

სართული მიწის დონის ქვემოთ. სართული, რომელიც არ არის მიწის დონის ზემოთ (იხილეთ განმარტება „სართული მიწის დონის ზემოთ“).

სართული. შენობის ნაწილი, რომელიც მოქცეულია იატაკის და ზედა იატაკის ზედაპირებს ან უშუალოდ მის ზემოთ მდებარე სახურავს შორის (ასევე იხილეთ: „სართული მიწის დონის ქვემოთ“, „ანტრესოლი“ და ქვეთავი 502.1). სართული იზომება, როგორც შვეული მანძილი კოჭების ორი ერთმანეთის მომდევნო რიგის ან მოპირკეთებული იატაკის ზედაპირების თავიდან თავამდე. ბოლო სართული კი იზომება იატაკის მოპირკეთებიდან ჰერის კოჭების თავამდე, ან სადაც ჰერი არ არის, სახურავის ნივნივების თავამდე.

სართული მიწის დონის ზემოთ. ნებისმიერი სართული, რომლის მოპირკეთებული იატაკის ზედაპირი მთლიანად მიწის დონის ზემოთაა, ან სადაც იატაკის მოპირკეთებული ზედაპირი არის:

1. 1,8 მ-ზე მაღლა მიწის დონიდან;

2. 3,7 მ-ზე მაღლა მოპირკეთებული მიწის ნიშნულის ნებისმიერი წერტილიდან.

სასოფლო-სამეურნეო დანიშნულების შენობა. ნაგებობა, რომლის დაგეგმარება და მშენებლობა განხორციელებულია სამეურნეო ნივთების/იარაღების, თივის, მარცვლეულის, ფრინველის, საქონლის ან მეზღობის პროდუქტების მოსათავსებლად. ეს ნაგებობა არ გამოიყენება ადამიანის საცხოვრებლად ან ადგილად, სადაც სასოფლო-სამეურნეო პროდუქტების გადამამუშავება, დამამუშავება ან ფასოვდება/იფუთება, ასევე, არ გამოიყენება საზოგადოებრივი დანიშნულებით.

საფეხურის ნაშვერი. კიბის საფეხურების ან გზა-კიბის მარშების თავში მდებარე ბაქნების წინა კიდის ნაშვერები.

საფრთხის შემცველი ნივთიერებები. ქიმიური ნივთიერებები, რომლებიც 307-ე ქვეთავის კლასიფიცირების მიხედვით, ქმნის ფიზიკურ ან ჯანმრთელობისთვის საფრთხეებს, სახმარად ვარგის ან არავარგის მდგომარეობაში.

საფრთხის შემცველი ნივთიერებების შენახვა. საფრთხის შემცველი ნივთიერებების შენახვა, გაჩერება ან დატოვება დახურულ კონტეინერებში, ავზებში, ცილინდრებში ან მსგავს ჭურჭელში; ან ჭურჭელი, რომლის გამოყენების დროს ოპერაციები სრულდება მასთან მიერთებული დახურული მისაერთებლებით.

საფრთხის შემცველი (საშიში) საწარმოო ნივთიერება. ნახევრადგამტარების წარმოებასთან დაკავშირებული მყარი ნივთიერებები, სითხეები ან აირები, რომლებიც NFPA 704-ის მიხედვით შეფასებისას, ჯანმრთელობის, აალებადობის ან რეაქტიულობის გათვალისწინებით, მიეკუთვნება მე-3 ან მე-4 კლასის საფრთხის კატეგორიას. ისინი გამოიყენება კვლევებში, ლაბორატორიულ ან წარმოების პროცესებში და მათი საბოლოო პროდუქტი არ არის საფრთხის შემცველი მასალა.

საფრთხის შემცველი (საშიში) საწარმოო ნივთიერება, აალებადი სითხე. საფრთხის შემცველი (საშიში) აალებადი საწარმოო სითხე, რომელიც მიეკუთვნება I ან II კლასის აალებად სითხეებს ან IIIA კლასის წვად სითხეებს.

საფრთხის შემცველი (საშიში) საწარმოო ნივთიერების ოთახი. ოთახი, რომელიც გამოიყენება დსშ-5 ჯგუფის დაკავებულობის დამხმარე ოთახად, სადაც ინახება ან გამოიყენება საფრთხის შემცველი საწარმოო ნივთიერებები და რომელიც კლასიფიცირდება, როგორც დსშ-2, დსშ-3 ან დსშ-4 ჯგუფის დაკავებულობა.

საცხოვრებელი. შენობა, რომელიც მოიცავს ერთ ან ორ საცხოვრებელ ერთეულს, რომელიც გამოიყენება, გამიზნულია ან დაგეგმარებულია საცხოვრებლად, საარენდოდ, სალიზინგოდ, ოთახების გასაქირავებლად და (და)საქირავებლად.

საცხოვრებელი ერთეული. ერთი ერთეული, რომელიც უზრუნველყოფს სრულ, დამოუკიდებელ საცხოვრებლებს ერთი ან მეტი პირისთვის, მათ შორის, მუდმივ პირობებს საცხოვრებლად, დასაძინებლად, სასადილოდ, საჭმლის მოსამზადებლად და სანიტარიულ პირობებს.

საცხოვრებელი ერთეული ან საძინებელი ერთეული, მრავალსართულიანი. იხილეთ განმარტება „მრავალსართულიანი ერთეული“.

საცხოვრებელი სივრცე. სივრცე შენობაში, რომელიც გამოიყენება საცხოვრებლად, დასაძინებლად, სასადილოდ ან საჭმლის მოსამზადებლად. სააბაზანო ოთახები, ტუალეტის ოთახები, საკუჭნაოები, ჰოლოები, სათავსოები, დამხმარე სივრცეები და მსგავსი ფართობები საცხოვრებელ სივრცეებად არ ითვლება.

საცხოვრებლის თვითმფრინავის ანგარი. ერთი ან ორი ოჯახის საცხოვრებელში აგებული, 186 მ²-ზე პატარა ფართობისა და 6,0 მ-ზე დაბალი სიმაღლის დამხმარე შენობა, სადაც საჭაერო ხომალდები ინახება. ასეთი გამოყენება მიიჩნევა საცხოვრებლისთვის დამხმარე გამოყენებად.

საწარმოო ფართობი. ფართობი ნახევარგამტარების ფაბრიკაში, ასევე, ნახევარგამტარების საწარმოებლად საჭირო კვლევებისთვის გამოყოფილი ფართობი, სადაც გამოიყენება საფრთხის შემცველი საწარმოო ნივთიერებები. ამგვარ ფართობებზე დასაშვებია დამხმარე ოთახების, ასევე, გასახდელელებისა და ოფისების არსებობა, რომლებიც უშუალოდაა დაკავშირებული საწარმოო ფართობებზე მიმდინარე პროცესებთან.

სახანძრო განგაშის სამართავი ერთეული. სისტემის ნაწილი, რომელიც ავტომატური და ხელით სამართავი სახანძრო განგაშის მოწყობილობებიდან იღებს ინფორმაციას და შეუძლია უზრუნველყოს აღმომჩენი მოწყობილობებისა და რეტრანსლიატორ(ებ)ის ან სათადარიგო გადამცემ(ებ)ის ელექტრომომარაგება. შესაძლოა, სამართავი ერთეული შეტყობინების მოწყობილობებს გადასცემდეს ელექტროენერგიას და რელეებს ან მექანიზმებს ინფორმაციას არსებული მდგომარეობის შესახებ.

სახანძრო განგაშის სიგნალი. სიგნალი, რომელსაც გამოსცემს სახანძრო განგაშის მოწყობილობა, მაგ.: ხელით სამართავი სახანძრო განგაშის კოლოფი, ცეცხლის ავტომატური აღმომჩენი, წყლის ნაკადის გამშვები და სხვა მოწყობილობები, რომელთა გააქტიურება მიანიშნებს ხანძრის ან ხანძრის ნიშნების არსებობას.

სახანძრო განგაშის სისტემა. სისტემა ან კომბინირებული სისტემის ნაწილი, რომლის კომპონენტები და წრედები ისეა მოწყობილი, რომ გააკონტროლოს და დააფიქსიროს სახანძრო განგაშის ან საკონტროლო სიგნალების გამომცემი მოწყობილობების მდგომარეობა და სათანადოდ რეაგირებდეს ამ სიგნალებზე.

სახანძრო გასასვლელის კავეული/საკეტები. ანტიპანიკური გამლები, რომელიც გამოიყენება ცეცხლმედეგი კარის ანაწყობებში.

სახანძრო ზოლი. გზა ან სხვა გასასვლელი, რომელიც დატოვებულია სახანძრო ტექნიკის გასატარებლად, მაგრამ სახანძრო ზოლი არ არის განკუთვნილი მხოლოდ სახანძრო ტექნიკისთვის.

სახურავის ანაწყობი (ეხება მხოლოდ მე-15 თავს). ატმოსფერული ზემოქმედებისგან დასაცავად და დაგეგმარებაში გასათვალისწინებელი დატვირთვის მიმართ მედეგობის უზრუნველსაყოფად შექმნილი სისტემა. სისტემა შედგება სახურავის ბურულისა და სახურავის ფენილისგან ან ერთი კომპონენტისგან, რომელიც ორივეს როლს ასრულებს. სახურავის ანაწყობში შედის სახურავის ფენილი, ორთქლის შემკავებელი, ქვეემრე ან თერმული ზღუდე, იზოლაცია, ორთქლ შემკავებელი და სახურავის ბურული.

სახურავის მრავალშრიანი ბურული. ერთმანეთზე დაკრული ტოლის ორი ან რამდენიმე შრე, რომელსაც ზედა შრედ ეკვრება მინერალურზედაპირიანი ტოლი, მინერალური შემკვები, გლუვი ბურული ან მსგავსი მასალა.

სახურავის ლითონის პანელი. ურთიერთდაკავშირებული ლითონის ფურცლები, რომელთაგან თითოეული ფურცლის, სულ მცირე, 0,28 მ² ფართობი ხვდება ატმოსფერული ზემოქმედების ქვეშ.

სახურავის ლითონის ყავარი. ურთიერთდაკავშირებული ლითონის ფურცლები, რომელთაგან თითოეული ფურცლის 0,28 მ²-ზე ნაკლები ფართობი ხვდება ატმოსფერული ზემოქმედების ქვეშ.

სახანძრო უსაფრთხოების ფუნქციები. შენობისა და ხანძრის კონტროლის ფუნქციები, რომელთა მიზანია, აამაღლოს დამკავებელთა სიცოცხლის უსაფრთხოების ხარისხი ან აკონტროლოს ხანძრისგან გამოწვეული საზიანო ეფექტების გავრცელება.

სახურავის აღდგენა. მომზადებულ არსებულ სახურავის ბურულზე, მისი აყრის გარეშე, დამატებითი ბურულის დაგების პროცესი.

სახურავის ბურული. ბურული, რომელიც იგება სახურავის ფენილზე ატმოსფერული ზემოქმედებისგან დასაცავად, ცეცხლმედეგობის უზრუნველსაყოფად ან გასაფორმებლად.

სახურავის ბურულის სისტემა. იხილეთ „სახურავის ანაწყოები“.

სახურავის გამოცვლა. სახურავის არსებული ბურულის აყრის, დაზიანებული ქვეშრის შეკეთებისა და ახალი ბურულის დაგების პროცესი.

სახურავის განიავება. ბუნებრივი ან მექანიკური პროცესი, რომლის დროსაც კონდიციონირებული ან არაკონდიციონირებული ჰაერი მიეწოდება სახურავის ქვეშ მდებარე სხვენებს, მაღალ ჭერებს ან სხვა დახურულ სივრცეებს, ან ასეთი ჰაერი გამოდის ამ სივრცეებიდან.

სახურავის პოზიტიური საწრეტი. საწრეტის მდგომარეობა, როდესაც სახურავის ფენილის დატვირთვის გათვალისწინებით კეთდება დამატებითი ქანობი, რომელიც ნალექიანობის დროს უზრუნველყოფს სახურავის დაწრეტას 48 საათის (ორი დღეღამის) განმავლობაში.

სახურავის ფენილი. შენობის გარე კედლებზე ან სხვა საყრდენებზე მოწყობილი ბრტყელი ან დაქანებული ზედაპირი, ქვემოთ მდებარე სართულის გადასახურად ან ატმოსფერული ზემოქმედებისაგან ფართობის დასაცავად. სახურავის ფენილში არ შედის საყრდენი ნაწილები ან შვეული საყრდენები.

სახურავის შეკეთება. სახურავის შესანარჩუნებლად მასზე არსებული ბურულის რომელიმე ნაწილის გამოცვლა (რეკონსტრუქცია) ან განახლება.

სახურავსზედა ნაგებობები. სახურავის ფენილის ან შენობის, ან მისი ნებისმიერი ნაწილის თავზე აღმართული ნაგებობა.

სახანძრო მილდგარების სისტემის კლასი. სახანძრო მილდგარები იყოფა შემდეგ კლასებად:

I კლასის სისტემა. სისტემა, რომლის საშუალებითაც სახანძრო-სამაშველო დანაყოფები 77 მმ სახანძრო სახელოს უერთებენ ქანჩს. ეს სისტემა განკუთვნილია მათთვის, ვინც იცის, როგორ მართოს ძლიერი ჭავლი ხანძრის დროს.

II კლასის სისტემა. სისტემა, რომლითაც 51 მმ სახანძრო ონკანიდან წყალი მიეწოდება უპირველესად შენობაში მყოფთ ან სახანძრო-სამაშველო დანაყოფს თავდაპირველი რეაგირებისთვის.

III კლასის სისტემა. სისტემა, რომლითაც 51 მმ სახანძრო ონკანიდან წყალი მიეწოდება შენობაში მყოფთ და უერთდება 77 მმ სახანძრო სახელოს ქანჩს, რომლითაც სახანძრო-სამაშველო დანაყოფი და ისინი, ვინც იცის, როგორ მართოს ძლიერი ჭავლი ხანძრის დროს წყლის უფრო დიდ მოცულობას იყენებს.

სახანძრო მილდგარების ტიპები. არსებობს სახანძრო მილდგარების შემდეგი ტიპები:

ავტომატური მშრალი. მშრალი სახანძრო მილდგარების სისტემა, რომელიც, ჩვეულებრივ, სავსეა შეკუმშული ჰაერით. სისტემას აქვს სარქველი, რომლიდანაც წყალი ავტომატურად გადადის სისტემის მილებში სახანძრო ონკანის გახსნისთანავე. ავტომატური მშრალი სახანძრო მილდგარების სისტემის წყალმომარაგება აკმაყოფილებს სისტემის მოთხოვნას.

ავტომატური წყლიანი. წყალმომარაგების მქონე წყლიანი სახანძრო მილდგარების სისტემა, რომელიც ავტომატურად აკმაყოფილებს სისტემის მოთხოვნას.

ხელით სამართავი, მშრალი. მშრალი სახანძრო მილდგარების სისტემა, რომელსაც არ აქვს სისტემაზე მიერთებული მუდმივი წყალმომარაგება. ხელით სამართავი მშრალი სახანძრო მილდგარების სისტემების წყლით მარაგდება სახანძრო ავტომობილების საშუალებით, რომლებიდანაც წყალი გადადის სისტემაში სახანძრო მილსადენების გავლით.

ხელით სამართავი, წყლიანი. წყლიანი სახანძრო მილდგარების სისტემა, რომელიც მიერთებულია წყალმომარაგების სისტემასთან, მაგრამ არ აქვს საკმარისი წყალმომარაგება, რომელიც დააკმაყოფილებდა სისტემის მოთხოვნას. ხელით სამართავი წყლიანი სახანძრო მილდგარების სისტემა წყლით მარაგდება სახანძრო ავტომობილის საშუალებით, რომლებიდანაც წყალი გადაიტანება სისტემაში.

ნახევრად ავტომატური მშრალი. მშრალი სახანძრო მილდგარების სისტემა, რომელიც მუშაობს ისეთი მოწყობილობით, როგორცაა წყლის მასიური ჭავლის გამშვები ონკანი, რომლიდანაც წყალი გადადის სისტემის მილებში სახანძრო ონკანთან მოთავსებული დისტანციური სამართავი მოწყობილობის გააქტიურებისთანავე. დისტანციური გამშვები გასააქტიურებელი მოწყობილობა დაყენებული უნდა იყოს ყველა სახანძრო ონკანთან. ნახევრად ავტომატური მშრალი სახანძრო მილდგარების სისტემის წყლით მომარაგება უნდა შეესაბამებოდეს სისტემის მოთხოვნას.

საძინებელი ერთეული. ოთახი ან სივრცე, სადაც ადამიანები იძინებენ და სადაც შესაძლოა, იყოს მუდმივი პირობები საცხოვრებლად და სასადილოდ. ის მოიცავს სანიტარიული ან სამზარეულო მოწყობილობებიდან რომელიმეს, მაგრამ არა ორივეს. ასეთი ოთახები და სივრცეები საცხოვრებელი ერთეულის ნაწილია, მაგრამ არა საძინებელი ერთეულების.

სიგნალიზატორი. მოწყობილობა, რომელიც შედგება ერთი ან მეტი სინათლის ინდიკატორისგან, ანბანურ-ციფრული ეკრანებისგან ან სხვა საშუალებებისგან. თითოეული ინდიკატორი უზრუნველყოფს ინფორმაციის გამოტანას ციკლის, ვითარების ან ადგილმდებარეობის შესახებ.

სითბოს აღმომჩენი. ცეცხლის აღმომჩენი, რომელიც რეაგირებს სითბოზე, მაღალ ტემპერატურაზე ან ტემპერატურის ზრდის ტემპზე, ან ორივეზე.

სითხე. ნივთიერება, რომლის დნობის წერტილი 101 კპა წნევისას ნაკლებია ან ტოლია 20°C-ისა, ხოლო დუღილის წერტილი აღემატება 20°C-ს. ტერმინი „სითხე“ გულისხმობს, როგორც წვად, ისე აალებად სითხეებს, თუ სხვაგვარად არ არის განმარტებული.

სითხის შესანახი ოთახი. ოთახი, რომელიც კლასიფიცირდება, როგორც **დსმ-3** ჯგუფის დაკავებულობა და გამოიყენება აალებადი ან წვადი სითხეების შესანახად დახურულ პირობებში.

სპეციალური გასართობი შენობა. სპეციალური გასართობი შენობა არის ნებისმიერი დროებითი ან მუდმივი შენობა ან მისი ნაწილი, რომელიც გამოიყენება გასართობი ან საგანმანათლებლო მიზნით და მასში განთავსებულია მექანიზმი ან სისტემა, რომელსაც ადამიანები გადაჰყავს ან უზრუნველყოფს სავალ გზებს სვლაგეზის გასწვრივ, გარშემო ან თავზე ნებისმიერი მიმართულებით ისე, რომ გასასვლელ საშუალებებთან მისვლა გამწვანებულია ვიზუალური თუ აუდიო გასართობების გამო ან საგანგებოდაა დახლართული და ძნელად მისადგომი ატრაქციონის სახეობიდან ან გადასაადგილებელი საშუალებიდან გამომდინარე.

სუფთა ნივთიერება. ელექტრობის გაუმტარი, აქროლადი ან აირადი ცეცხლსაქრობი ნივთიერება, რომელიც აორთქლების შემდეგ ნარჩენს არ ტოვებს.

სცენა. სივრცე შენობაში, რომელიც გამოიყენება სპექტაკლების ან წარმოდგენების მოსაწყობად. მის თავზე მოთავსებულია ფარდები, ასაწევ-დასაწევი ფარდები, დეკორაციები ან სასცენო ეფექტები, მაგრამ არა განათებისა და ხმის მოწყობილობები.

სხვადასხვა ჯგუფის საცხოვრებელი დაწესებულებები. სოციალური რეაბილიტაციის დაწესებულება ნარკოტიკულ ნივთიერებებზე დამოკიდებული ან ფსიქიური პრობლემების მქონე პირებისთვის. მასში უზრუნველყოფილია ჯგუფური საცხოვრებლები და ყოველდღიური მოვლა, მაგრამ არაა მკაცრი ზედამხედველობა.

სხვენი. სივრცე ბოლო სართულის ჭერის კოჭებსა და სახურავის ნივნივებს შორის.

ტენტი. არქიტექტურული ნაშვერი, რომელიც ატმოსფერული ზემოქმედებისგან დამცავია, ამოსაცნობი ნიშანია ან გაფორმებაა და მთლიანად ეყრდნობა შენობას, რომელზეც მიმაგრებულია. ტენტს აქვს მსუბუქი კარკასული სტრუქტურა, რომელზეც დამაგრებულია ბურული.

ტექნიკური პერსონალის სამომრად ფართობები. ღია, ამაღლებული ფართობები ან სივრცეები გასართობი წარმოდგენების მომსახურე ტექნიკური პერსონალის სამომრად, რათა მან შეძლოს გასართობი ტექნოლოგიური სისტემებისა და მოწყობილობების გამოყენება და მართვა. ქანდარები, მათ შორის, დეკორაციების სამართავი ქანდარები, ცხაურები სცენის თავზე, სამუშაო ფიცარნაგები და მსგავსი ფართობები სწორედ ამ მიზნით იგება.

უკანასაყრდენი. კედელი ან ზედაპირი, რომელზეც მაგრდება მოსაპირკეთებელი მასალა.

უსადენო დამცავი სისტემა. სისტემა ან სისტემის ნაწილი, რომელსაც შეუძლია შეტყობინების მიღება-გადაცემა სადენის გარეშე.

უძრავად განთავსებული სამართავი. სავაჭრო ბიზნესისთვის აეროპორტის სპონსორების მიერ მინიჭებული უფლება, ამუშაოს აეროპორტი და უზრუნველყოს აეროსანავიგაციო მომსახურებები,

როგორებიცაა: საწვავით შევსება, ანგარში დაყენება, დამაგრება და პარკირება, საჰაერო ხომალდის გაქირავება, მოვლა-შეკეთება და პილოტების ინსტრუქტაჟი.

ფაქტობრივი მდგომარეობის ამსახველი ნახაზები. ნახაზები, რომლებშიც მოცემულია ყველა მოწყობილობის, მექანიზმის, გაყვანილობის თანმიმდევრობა, სადენების გაყვანის მეთოდი და სახანძრო განგაშის სისტემის შემადგენელი ნაწილების შეერთებები.

ფარსაკეტი. იხ. „ჭერში მოწყობილი ფარსაკეტი“, „ცეცხლის/კვამლის კომბინირებული ფარსაკეტი“, „ცეცხლის ფარსაკეტი“ და „კვამლის ფარსაკეტი“.

ფეთქებადი ნივთიერება. ქიმიური ნაერთი, ნარევი ან მექანიზმი, რომლის უმთავრესი ან ზოგადი დანიშნულებაცაა ფუნქციონირება აფეთქების საშუალებით. ტერმინში ნაგულისხმევია შემდეგი (მაგრამ არა მხოლოდ ისინი): დინამიტი, დენთი, საფანტი ფხვნილი, მაპროვოცირებელი ასაფეთქებელი ნივთიერება, დენოტატორები, დისტანციური ასაფეთქებელი, პეტარდა, დეტონაციური კაბელი, საალებელი (ამაალებელი) კაბელი, საალებლები (ამაალებლები) და ფეიერვერკები, 1.3G (კლასი B, სპეციალური) და ა.შ.

ტერმინი „ფეთქებადი ნივთიერება“ გულისხმობს ნებისმიერ ნივთიერებას, რომელიც ჩამოთვლილია USC Title 18-ის მე-40 თავში, ასევე, - ნებისმიერ ნივთიერებას, რომელიც DOTn 49 CFR-ის 100-185 ქვეთავების რეგლამენტების მიხედვით კლასიფიცირებულია, როგორც ფეთქებადი, გარდა შედარებით სუსტი ფეიერვერკებისა, 1.4G (კლასი C, ჩვეულებრივი).

ძლიერ ფეთქებადი ნივთიერება. ფეთქებადი ნივთიერება, მაგ., დინამიტი, რომელიც დეტონირდება No. 8 საკონტროლო კაპსულ-დენონატორით.

სუსტად ფეთქებადი ნივთიერება. ფეთქებადი ნივთიერება, რომელიც იწვის ან განიცდის დეფლაგრაციას აალებისას. მას ახასიათებს რეაქციის სიჩქარე, რომელიც ნაკლებია ბერის გავრცელების სიჩქარისა. სუსტ ფეთქებად ნივთიერებებში შედის შემდეგი, მაგრამ არა მხოლოდ ესენი: შავი დენთი, დისტანციური ასაფეთქებელი, საალებლები (ამაალებლები), საალებელი კაბელი, ასაფეთქებლის ამნთები, ფეიერვერკები, 1.3G (კლასი B, სპეციალური), პროპელენტები, 1.3C.

მასიურ-დეტონაციური ფეთქებადი ნივთიერებები. დამოუკიდებლად ან კომბინაციაში, ან სხვადასხვა ტიპის ვაზნებსა თუ კონტეინერებში მოთავსებული 1.1, 1.2 და 1.5 კატეგორიის ფეთქებადი ნივთიერებები, რომელთა უმეტესობა ფეთქდება მყისიერად ცეცხლთან მცირე კონტაქტისას, ძლიერი რყევისას, ზემოქმედებისას, მაპროვოცირებელი ფაქტორის ან ძლიერი ენერჯის ზემოქმედებით. ნივთიერებები, რომლებიც რეაგირებს ამგვარად, შეიცავს მასიური აფეთქების საფრთხეს. ასეთი ფეთქებადი ნივთიერებები, ჩვეულებრივ, იწვევს მომიჯნავე ობიექტების ნაგებობის სერიოზულ დაზიანებას. აფეთქება შეიძლება გავრცელდეს საბრძოლო მასალებში შემავალ სხვა ნივთიერებებზე, ასევე, ახლოს და არასათანადოდ შენახულ ფეთქებად ნივთიერებებზე.

UN/DOTn პირველი კლასის ფეთქებადი ნივთიერებები. ძველი კლასიფიცირების სისტემაში, რომელსაც DOTn იყენებს, ტერმინები „ძლიერი“ და „სუსტი“ გამოყენებულია აქ წარმოდგენილი მნიშვნელობით. თანამედროვე სისტემაში DOTn-ის მიერ გამოყენებული ტერმინები მეტ განმარტებას იძლევა ფეთქებად ნივთიერებებზე, რომლებიც მიეკუთვნება პირველი კლასის

საფრთხის შემცველ ნივთიერებებს. ქვეკლასთან გამოიყენება თავსებადობის ჯგუფის აღმნიშვნელი ასოები, რათა განისაზღვროს თითოეული აღნიშნული ქვეკლასის შემდგომი შეზღუდვები (მაგ., ასო G აღნიშნავს პიროტექნიკურ ნივთიერებას ან პიროტექნიკური და მსგავსი ნივთიერების შემცველ საგანს).

ქვეკლასი 1.1. ფეთქებადი ნივთიერებები, რომლებიც შეიცავს მასიური აფეთქების საფრთხეს. მასიური ეწოდება ისეთ აფეთქებას, რომელიც მყისიერად უარყოფითად ზემოქმედებს თითქმის მთელ შემცველობაზე.

ქვეკლასი 1.2. ფეთქებადი ნივთიერებები, რომლებიც ხასიათდება გაფანტვის საფრთხით, მაგრამ არ ქმნის მასიური აფეთქების საფრთხეს.

ქვეკლასი 1.3. ფეთქებადი ნივთიერებები, რომლებიც ხასიათდება ხანძრის გამოწვევის საფრთხით, ასევე, ფეთქების უმნიშვნელო საფრთხით, ან გაფანტვის საფრთხით, ან მცირე მიმართული (პროექციული) საფრთხით, ან ორივეთი ერთად, მაგრამ არა მასიური აფეთქების საფრთხით.

ქვეკლასი 1.4. ფეთქებადი ნივთიერებები, რომლებიც შეიცავს აფეთქების მცირე საფრთხეს. აფეთქება, ძირითადად, შემოიფარგლება კონტეინერით და შესამჩნევი ზომის ან მიმართულების მქონე ნაწილაკების გამოტყორცნა მოსალოდნელი არ არის. გარედან მოქმედი ცეცხლი არ იწვევს კონტეინერის მთელი შემცველობის მომენტალურ (მყისიერ) აფეთქებას.

ქვეკლასი 1.5. ძლიერ არამგრძნობიარე ფეთქებადი ნივთიერებები. ამ ქვეკლასში შედის ისეთი ნივთიერებები, რომლებიც შეიცავს მასიური აფეთქების საფრთხეს, მაგრამ იმდენად არამგრძნობიარეა, რომ ჩვეულებრივ პირობებში ტრანსპორტირებისას ნაკლებ სავარაუდოა მათი ინიცირება ან გადასვლა წვიდან დეტონაციურ მდგომარეობაში.

ქვეკლასი 1.6. უკიდურესად არამგრძნობიარე ნივთიერებები (ნაკეთობანი), რომლებიც არ ხასიათდება მასიური აფეთქების საფრთხით. ამ ქვეკლასში შედის დეტონაციისადმი მხოლოდ უკიდურესად არამგრძნობიარე ნივთიერებები, რომლებიც ხასიათდება ინიცირებისა და გავრცელების უმნიშვნელო უნარით.

ფეიერვერკები. ნებისმიერი შედგენილობა ან მოწყობილობა, რომელიც წვის, დეფლაგრაციის ან დენოტაციის შედეგად ქმნის ვიზუალურ ან აკუსტიკურ ეფექტს გართობის მიზნით.

ფეიერვერკები, 1.3G. დიდი ზომის ფეიერვერკის მექანიზმები, რომლებიც ფეთქებადი ნივთიერებებია საჩვენებელი ფეიერვერკებისთვის და განკუთვნილია წვის, დეფლაგრაციის ან დენოტაციის შედეგად ვიზუალური ან აკუსტიკური ეფექტების მისაღებად. 1.3G ფეიერვერკებში შედის შემდეგი, მაგრამ არა მხოლოდ ესენი: შუშუნები, რომლებიც შეიცავს 130 მილიგრამზე მეტ ფეთქებად ნაერთს, საჭაერო ჭურვები, რომლებიც შეიცავს 40 გრამზე მეტ პიროტექნიკურ ნაერთს და სხვები, რომლებიც აჭარბებს 1.4G ფეიერვერკების კლასისთვის დადგენილ ზღვრებს. DOTn-ში 1.3G ფეიერვერკები აღწერილია ასევე, როგორც UN0335 ფეიერვერკები.

ფეიერვერკები, 1.4G. პატარა ფეიერვერკის მექანიზმები, რომლებიც შეზღუდული რაოდენობით შეიცავს პიროტექნიკურ ნაერთებს და ძირითადად განკუთვნილია წვის შედეგად ვიზუალური და აკუსტიკური ეფექტების მისაღებად. CPSC 16 CFR: 1500-ე და 1507-ე ქვეთავში წარმოდგენილი 1.4G ფეიერვერკები, რომლებიც აკმაყოფილებს DOTn-ის, UN0336 და აშშ-ის მოხმარების პროდუქტების

უსაფრთხოების განმსაზღვრელი კომისიის (CPSC) მოთხოვნებს და დაკავშირებულია კონსტრუქციასთან, ქიმიურ შედგენილობასთან და ეტიკეტირებასთან, არ ითვლება ფეთქებად ნივთიერებებად ამ კონტექსტიდან გამომდინარე.

ფიზიკური საფრთხე. ფიზიკურ საფრთხეს ქმნის ქიმიური ნივთიერებები, როგორებიცაა: წვადი სითხე, კრიოგენული სითხე, ფეთქებადი, აალებადი (მყარი, თხევადი ან აიროვანი) ნივთიერება, ორგანული ზეჟანგი (მყარი ან თხევადი), მჟანგავი (მყარი ან თხევადი), მჟანგავი აირი, თვითაალებადი (პიროფორული) (მყარი, თხევადი ან აიროვანი) ან არამდგრადი (რეაქტიული) (მყარი, თხევადი ან აიროვანი) ნივთიერება, ან წყალ-რეაქტიული (მყარი ან თხევადი) ნივთიერება.

ფიზიოლოგიური გაფრთხილების ზღვრული დონე. დამაბინძურებელი ნივთიერებების შემცველობა ჰაერში, რომელიც, ჩვეულებრივ, გამოიხატება მილიონის ნაწილით (ppm) ან მილიგრამებში ერთ კუბურ მეტრზე (მგ/მ³) და კონცენტრაციაა, რომელსაც ადამიანი შეიგრძნობს სუნით, გაღიზიანებით ან სწაფად მოქმედი სხვა ფიზიოლოგიური რეაქციით.

ფოტოვოლტაიკური (ფოტოვოლტური) მოდულები/ყავარები. სახურავის ბურული, შემდგარი ბრტყელი ფოტოვოლტაიკური (ფოტოვოლტური) მოდულებისგან, რომლებიც ყავარების მსგავსი შედგენილი (კომპოზიტური) ფურცლებია.

ფოტოლუმინესცენტური. ხილული ან უხილავი სინათლის ჩაქრობის შემდეგ გარკვეული დროის განმავლობაში სინათლის გამოცემის უნარი.

ქვეშრე. ტოლის, სამშენებლო მუყაოს, არაბიტუმის მასალით გაჟღენთილი ტოლის ერთი ან რამდენიმე ფენა ან სხვა მასალა, რომელზეც მაგრდება მკვეთრ ქანობიანი სახურავის ბურული.

ქიმიური ხსნარით ცეცხლის საქრობი სისტემა. წყალსა და კალიუმის კარბონატის ან კალიუმ-აცეტატის ბაზაზე ან მათი კომბინაციით მიღებული ხსნარი, რომელიც წარმოქმნის ცეცხლსაქრობ ნივთიერებას.

ღია ავტოსადგომი გარაჟი. ნაგებობა ან მისი ნაწილი, რომელსაც ორი ან მეტი მხრიდან აქვს 406.5.2 ქვეთავის შესაბამისი ღიობები და რომელიც გამოიყენება კერძო ავტომობილების სადგომად ან შესანახად, 406.5.3 ქვეთავის შესაბამისად.

ღია სისტემა. მყარი ან თხევადი საფრთხის შემცველი ნივთიერების გამოყენება ჭურჭელში ან სისტემაში, რომელიც ნორმალური ფუნქციონირებისას მუდმივად ღიაა და რომლიდანაც გამოდის ორთქლი ან პროდუქტი განიცდის ატმოსფერულ ზემოქმედებას. მყარი და თხევადი ნივთიერებების ღია სისტემებია ღია კასრები ან კონტეინერები, ავზები და ლითონის ფურცლებით დაფარული ავზები, საიდანაც ან სადაც ნაწილდება ეს ნივთიერებები.

ღია ტრიბუნები. ორი ან მეტი რიგის სიმაღლის ტერასულად განთავსებული დასაჯდომები, რომლებიც ეყრდნობა მათთვის აგებულ ნაგებობას და რომლებიც არ არის შენობის ელემენტი (იხ. „გადახურული ტრიბუნები“).

შახტა. შემოზღუდული სივრცე, რომელიც გრძელდება შენობის ერთ ან მეტ სართულზე და აკავშირებს თანმიმდევრული იატაკების ან იატაკებისა და სახურავების შვეულ ღიობებს.

შახტის შემომზღუდავი. კედლები ან კონსტრუქცია, რომელიც ქმნის შახტის საზღვრებს.

შიგა გასასვლელის გზა-კიბე. გასასვლელის კომპონენტი, რომელიც აკმაყოფილებს გასასვლელი საშუალებების დაგეგმარების ერთ ან მეტ მოთხოვნას, მაგალითად, გასასვლელის რაოდენობას ან გასასვლელთან მისადგომ სავალ მანძილს და უზრუნველყოფს გასასვლელისკენ სავალ დაცულ ბილიკს შენობიდან გამოსასვლელამდე ან საზოგადოებრივ გზამდე.

შიგა გასასვლელის პანდუსი. გასასვლელის კომპონენტი, რომელიც აკმაყოფილებს გასასვლელი საშუალებების დაგეგმარების ერთ ან მეტ მოთხოვნას, მაგალითად, გასასვლელის რაოდენობას ან გასასვლელთან მისადგომ სავალ მანძილს და უზრუნველყოფს გასასვლელისკენ სავალ დაცულ ბილიკს შენობიდან გამოსასვლელამდე ან საზოგადოებრივ გზამდე.

შიგა იატაკის კედლის ფუძესთან გადაკვეთა. შიგა იატაკის მოპირკეთების მორთულობა, გამოყენებული ფუნქციონალური და/ან დეკორატიული საზღვრის შესაქმნელად კედლებისა და იატაკების გადაკვეთასთან.

შიგა კედლისა და ჭერის მოპირკეთება. შენობების ზემოქმედების ქვეშ მყოფი ზედაპირები, მათ შორის, (მაგრამ არა მხოლოდ ისინი): უძრავი/ფიქსირებული ან მოძრავი კედლები და ტიხრები; ტუალეტების ტიხრები; სვეტები; ჭერები; ასევე, ხის შიგა პანელები, პანელები ან სხვა მოსაპირკეთებელი მასალა, რომელიც გამოყენებულია დეკორატიული, აკუსტიკის გაუმჯობესების, ზედაპირის იზოლაციის, ნაგებობის ცეცხლმედეგობის ან მსგავსი მიზნით. მასში არ შედის მორთულობა.

შიგა იატაკის მოპირკეთება. შენობაში არსებული იატაკის ზედაპირები, რომლებიც განიცდის სხვადასხვა ზემოქმედებას, ასევე, მოპირკეთებულ იატაკზე ან კიბის საფეხურებზე (საფეხურის შუბლების (შემადგენლების) ჩათვლით) გამოყენებული საფარები.

შიგა გზა-კიბე. გზა-კიბე, რომელიც არ შეესაბამება „გარე გზა-კიბის“ განმარტებას.

შიგა მოპირკეთება. შიგა მოპირკეთებაში შედის შიგა კედლისა და ჭერის, ასევე, შიგა იატაკის მოპირკეთება.

შეგრძნობადი (ტაქტილური) ზედაპირი. ზედაპირის სტანდარტიზებული დეტალი, რომელიც ჩაშენებული ან მიმაგრებულია სავალ ზედაპირებზე ან სხვა ელემენტებზე იმ მიზნით, რომ უსინათლო ადამიანები გააფრთხილოს სავალ ბილიკზე არსებული საფრთხის შესახებ.

შეერთება. გადაბმის ცეცხლმედეგი სისტემის ორი ან მეტი მონაკვეთის ქარხნული და/ან ადგილზე შეერთების ან დაკავშირების მეთოდი, რომელიც ქმნის უწყვეტ მთლიანობას.

შეზღუდული შესასვლელი. საერთო შესასვლელი, რომელშიც დაიშვებიან შემოწმების შემდეგ, მაგრამ არაა განკუთვნილი ფათო საზოგადოებრივი გამოყენებისთვის და არაა დამხმარე შესასვლელი.

შემცხები. სახურავის გადახურვისას ზედაპირებზე გამოყენებული ნამსხვრევი ქვა, ნამსხვრევი წიდა ან წყლით დაგლუვებული ხრეში.

შემოზღუდული გამწოვი. დანადგარი ან მოწყობილობის ნაწილი, რომელსაც აქვს სახურავი, ზურგი, ორი მხარე და განკუთვნილია აირების, მხუთავი ორთქლის, ორთქლისა და ბურუსების გასაწოვად. ამგვარ გამწოვებს აქვს ლაბორატორიული გამწოვი ხუფი, კვამლის გამწოვი ხუფი და მსგავსი დანადგარები და მოწყობილობები, რომლებიც გამოიყენება აირების, მხუთავი ორთქლის, ორთქლისა

და ბურუსის ადგილზე შესაკავებლად და გასაწოვად. ოთახების ან ფართობების საერთო განიავება არ ითვლება შემოზღუდულ გამწოვებად.

შენობა. ნებისმიერი გამოყენების ან დაკავებულობის განსათავსებელი ნაგებობა.

შენობიდან გამოსასვლელი. გასასვლელი საშუალებების სისტემის მონაკვეთი გასასვლელის დასასრულსა და საზოგადოებრივ გზას შორის.

შენობიდან გამოსასვლელის დონე. სართულის ადგილი, სადაც მთავრდება გასასვლელი და იწყება შენობიდან გამოსასვლელი.

შენობის ელემენტი. 601-ე ცხრილში მოცემული შენობის ასაგები ძირითადი კომპონენტი, რომელიც შეიძლება იყოს ან არ იყოს ცეცხლმედეგობის ხარისხიანი კონსტრუქცია და რომელიც აგებულია შენობის კონსტრუქციის ტიპის საფუძველზე შერჩეული მასალებით.

შენობის სიმაღლე. შვეული დაშორება მიწის დონიდან სახურავის ყველაზე მაღალი ზედაპირის საშუალო სიმაღლემდე.

შენობის ფართობი. გარე კედლებს (ან გარე კედლებსა და ცეცხლმედეგ კედლებს) შორის მოქცეული ფართობი, გარდა საჰაერო შახტებისა და, სულ მცირე, სამი მხრიდან გარე კედლებით შემოზღუდული ეზოებისა. შენობის ფართობები, რომელთაც არ აკრავს კედლები, ითვლება შენობის ფართობად, თუ ის მოქცეულია სახურავის ან ზედა სართულის თარაზული ნაშვერის საზღვრებში.

შეზღუდული შესაძლებლობების მქონე პირთა და მარტოხელა მოხუცთა თავშესაფარი. შენობა ან მისი ნაწილი, სადაც მდებარეობს საძინებელი ერთეულები და მოზინადრეები სარგებლობენ საერთო სააბაზანოთი და/ან სამზარეულოთი.

შეტყობინების ზონა. იხილეთ „ზონა, შეტყობინების“.

შეუთავსებელი ნივთიერებები. ნივთიერებები, რომლებიც შერევისას შედის რეაქციაში და წარმოქმნის სიცოცხლის ან ქონებისთვის საშიშ სიტბოს, ორთქლს, აირებს ან თანამდევ პროდუქტებს.

შვეულმფრენის მოედანი. იგივეა, რაც შვეულმფრენის „სადგური“, იმ განსხვავებით, რომ აქ დაუშვებელია შვეულმფრენების საწვავით გამართვა, საწვავის დაცლა, მოვლა-შენახვა, შეკეთება ან შენახვა.

შვეულმფრენის სადგური. მიწის, წყლის ან ნაგებობის ზედაპირის ფართობი, რომელიც გამოიყენება ან განკუთვნილია შვეულმფრენების ასაფრენ-დასაფრენად და მასთან დაკავშირებული ყველა ფართობი, რომლებიც გამოიყენება ან განკუთვნილია შვეულმფრენის სადგურისთვის საჭირო შენობებისა და მოწყობილობებისთვის.

შიგა ეზო. სამი ან მეტი მხრიდან შენობის გარე კედლებით ან სხვა შემოზღუდული საშუალებებით შემოსაზღვრული დია, გადაუხურავი სივრცე.

შუაშრე. არანაკლებ 46 სმ სიგანის ტოლის ან უბიტუმო მასალით გაჟღენთილი ტოლის შრე, რომელიც მოთავსებულია ყავარებიანი ბურულის ხის ფილების ფენებს შორის.

ჩარდახი. მუდმივი ნაგებობა ან ხისტი კონსტრუქციის არქიტექტურული ნაშვერი, რომელზეც მაგრდება ატმოსფერული ზემოქმედებისგან დამცავად, ამოსაცნობ ნიშნად ან გაფორმებად

გამოყენებული გადახურვა. ჩარდახი დასაშვებია, იყოს დამოუკიდებელი ნაგებობა ან შენობაზე მაგრდებოდეს ერთ ან ერთზე მეტ მხარეს.

ცალკე მდგომი შენობა. ერთსართულიანი, ცალკე მდგომი შენობა, მიწის დონის ქვედა სართულისა და დაბალი სივრცის გარეშე, რომელიც გამოიყენება საფრთხის შემცველი ნივთიერებების შესანახად ან გამოსაყენებლად. იგი ყველა ნაგებობისგან განსაზღვრული მანძილითაა დაშორებული.

ცალშრიანი მემბრანა. სახურავის მემბრანა, რომელიც ადგილზე ეწყობა ერთი და არა რამდენიმე სამემბრანე (კომპოგენური ან კომპოზიტური) შრის გამოყენებით.

ცეცხლის ავტომატური აღმომჩენი. მოწყობილობა, რომელიც ადგენს ხანძრის ნიშნებს და იწყებს რეაგირებას.

ცეცხლის/კვამლის კომბინირებული ფარსაკეტი. არხებსა და საჰაერო ღიობებში ჩაყენებული მექანიზმი, რომელიც ავტომატურად იხურება სითბოს აღმოჩენისთანავე და ალსა და ბოლს გასვლის საშუალებას არ აძლევს. მექანიზმი იმართება კვამლადმომჩენი სისტემით და ისეა მოწყობილი, რომ იმუშაოს ავტომატურად, ხოლო საჭიროების შემთხვევაში, შესაძლებელია მისი რეგულირება ხანძრის მართვის ცენტრიდან.

ცეცხლმედეგი ზღუდე. ცეცხლმედეგობის ხარისხიანი კედლის ანაწყოები, რომელშიც დაცულია უწყვეტობა და რომელის დაგეგმარებულია ცეცხლის გავრცელების შესაზღუდად.

ცეცხლამრიდი. სამშენებლო მასალები ან ცეცხლის ასარიდებლად დაშვებული მასალები, რომლებიც გამოიყენება იმისთვის, რომ წინააღმდეგობა გაუწიოს დამალული სივრცეების გავლით ალის თავისუფალ გადაადგილებას შენობის სხვა ფართობებზე.

ცეცხლის ფარსაკეტი. არხებსა და საჰაერო ღიობებში ჩაყენებული მექანიზმი, რომელიც ავტომატურად იხურება სითბოს აღმოჩენისთანავე და არ ატარებს ალს. ცეცხლის ფარსაკეტი გამოყენება სტატიკურ სისტემებში, რომლებიც ავტომატურად წყვეტს ფუნქციონირებას ცეცხლის აღმოჩენისთანავე ან - დინამიკურ სისტემებში, რომლებიც აგრძელებს ფუნქციონირებას ხანძრის დროსაც. დინამიკური სისტემებში ჩაყენებული ცეცხლის ფარსაკეტი მოწმდება და ხარისხი ენიჭება მომატებული ტემპერატურის მქონე ჰაერის ნაკადის ზემოქმედების პირობებში.

ცეცხლმედეგი ტიხარი. დაცული ღიობების მქონე შვეული ანაწყოები, რომელიც ხელს უშლის ცეცხლის გავრცელებას.

ცეცხლმედეგი ფანჯრის ანაწყოები. ფანჯარა, რომელიც აგებულია და შემინულია ისე, რომ ცეცხლმა მასში ვერ გააღწიოს.

ცეცხლმედეგი კედელი. ცეცხლმედეგობის ხარისხიანი, დაცულ ღიობებიანი კედელი, რომელიც ზღუდავს ცეცხლის გავრცელებას და უწყვეტად ვრცელდება საძირკვიდან სახურავამდე ან გადის სახურავში. ცეცხლმედეგი კედლის აგებულება (სტრუქტურა) საკმარისად გამძლეა იმისთვის, რომ ხანძრის პირობებში რომელიმე მხარეს კონსტრუქციის ჩამონგრევამ არ გამოიწვიოს მისი დანგრევა.

ცეცხლმედეგობა. მასალების ან მათი ანაწყოების თვისება, ხელი შეუშალოს ან შეაკავოს ჭარბი სითბოს, ცხელი აირების ან ალის გადაადგილება.

ცეცხლმედეგობის ხარისხი. დროის პერიოდი, რომლის განმავლობაშიც შენობის ელემენტი, ნაწილი ან ანაწყოები ინარჩუნებს ცეცხლის შეკავების უნარს, აგრძელებს სტრუქტურული ფუნქციის შესრულებას, ან ახერხებს ორივეს, რაც დასტურდება 703-ე ქვეთავში აღწერილი ტესტებისა და მეთოდების გამოყენებისას.

ცეცხლმედეგობის ხარისხიანი გამჭვირვალე მასალა. გამჭვირვალე მასალა, რომელსაც აქვს ცეცხლისგან დაცვის ხარისხი ან ცეცხლმედეგობის ხარისხი.

ცეცხლმედეგი კარი. ცეცხლმედეგი კარის ანაწყოების ნაწილი.

ცეცხლმედეგი კარის ანაწყოები. ცეცხლმედეგი კარის, ჩარჩოს, კავეულისა და სხვა აქსესუარების ნებისმიერი კომბინაცია, რომლებიც ერთად უზრუნველყოფს ღიობის გარკვეული ხარისხის ცეცხლმედეგობას.

ცრუ განგაში. განგაში, რომელიც ირთვება სისტემის მექანიკური დაზიანების, გაუმართაობის, არასწორად დაყენების ან არასწორი მოხმარების გამო, ასევე - განგაში, რომელიც აქტიურდება გაურკვეველი მიზეზით.

ძლიერ მომწამლავი. მომაკვდინებელი დოზის ან მომაკვდინებელი კონცენტრაციის წარმომქმნელი ნივთიერება, რომელიც შედის რომელიმე ქვემოთ ჩამოთვლილ კატეგორიაში:

1. ქიმიური ნივთიერება, რომლის საშუალო მომაკვდინებელი (ლეტალური) დოზა (LD50) ნაკლებია ან ტოლია 50 მილიგრამისა სხეულის წონის თითოეულ კილოგრამზე, როდესაც შეჰყავთ ორალურად 200-300 გრამიან თეთრ ვირთხებში.
2. ქიმიური ნივთიერება, რომლის საშუალო მომაკვდინებელი დოზა ნაკლებია ან ტოლია 200 მილიგრამისა სხეულის წონის თითოეულ კილოგრამზე (LD50), თუ შეყვანილია 24 სთ-იანი (ან ნაკლები, თუ სიკვდილი დგება 24 საათზე ნაკლებ დროში) უწყვეტი კონტაქტით 2- და 3- კილოგრამიანი თეთრი კურდღლების შიშველ კანზე.
3. ქიმიური ნივთიერება, რომლის საშუალო მომაკვდინებელი კონცენტრაცია (LD50) ჰაერში ნაკლებია ან ტოლია 200 ნაწილაკისა აირის ან ორთქლის მოცულობაზე ან - 2 მილიგრამი ერთ ლიტრ ორთქლზე, ნისლზე ან მტვერზე, თუ 200- და 300-გრამიანი თეთრი ვირთხების ორგანიზმში ხვდება ერთი საათის ან ნაკლები დროის განმავლობაში უწყვეტი შესუნთქვით (ან ნაკლები, თუ სიკვდილი დგება ერთ საათზე ნაკლებ დროში).

ამ ნივთიერებების ნარევი ჩვეულებრივ ნივთიერებებთან მაგ., წყალთან, არ იძლევა საფუძველს, რომ ძლიერ მომწამლავ კლასს მივაკუთვნოთ. მიუხედავად იმისა, რომ ეს სისტემა ადვილი გამოსაყენებელია, ნებისმიერი საფრთხე, რომელიც აუცილებელია ამ ტიპის ნივთიერების ზუსტი კლასიფიცირებისთვის, უნდა შეაფასონ გამოცდილმა, ტექნიკურ საკითხებში კომპეტენტურმა პირებმა.

წვეის საჩერი. მასალა, მექანიზმი ან კონსტრუქცია, რომელსაც აყენებენ შენობის ნაწილების დამალული ფართობების ღია სივრცეებში, კერძოდ, დაბალ სივრცეებში, იატაკ-ჭერის ანაწყოებში, სახურავ-ჭერის ანაწყოებსა და სხვენებში ჰაერის მოძრაობის/გადაადგილების შესაზღუდად.

წვადი ბოჭკოები. ადვილად აალებადი და ღია წვის მქონე მასალები ბოჭკოვანი ან მარცვლოვანი ფორმით, მაგ., კაკაოს ბოჭკო, ქსოვილის, ბამბის, ხის ბურბუმელის, თივის, კანაფის, ჰენეკენის, ისტლის, ჯუთის, კაპოკის, ძენძის, რაგის, სიზალის, ესპანური ხავსის, ჩალის, სელის ფთილის, მაკულატურის, ცალკეული სინთეზური ბოჭკოები ან სხვა მსგავსი მასალები. ამ განმარტებაში არ იგულისხმება მჭიდროდ შეფუთული ბამბის ფუთა.

წვადი მტვერი. წვრილად დაყოფილი მყარი ნივთიერება, რომლის დიამეტრი 420 მიკრონი ან ნაკლებია და რომელიც სათანადო პროპორციით ჰაერში გაფანტვისას შეიძლება ააღდეს ცეცხლის ალის, ნაპერწკლის ან აალების სხვა წყაროს ზემოქმედებით. წვადი მტვერი ეტევა U.S. No. 40 სტანდარტულ საცერში ან მის სხვა საერთაშორისო ეკვივალენტში.

წვადი სითხე. სითხე, რომლის აალების წერტილი დახურულ ჭურჭელში ტოლია ან მეტია 38°C-ისა. წვადი სითხეები იყოფა შემდეგ ქვეკლასებად:

კლასი II. სითხეები, რომელთა აალების წერტილი დახურულ ჭურჭელში ტოლია ან მეტია 38°C-ისა და ნაკლებია 60°C-ზე.

კლასი IIIA. სითხეები, რომელთა აალების წერტილი დახურულ ჭურჭელში ტოლია ან მეტია 60°C-ისა და ნაკლებია 93°C-ზე.

კლასი IIIB. სითხეები, რომელთა აალების წერტილი დახურულ ჭურჭელში ტოლია ან მეტია 93°C-ისა.

წვადი სითხეების კატეგორიაში არ შედის დაჭირბნული აირები ან კრიოგენული სითხეები.

წყალბადის გამოსაცალკევებელი ოთახი. ოთახი ან სივრცე, რომელიც განკუთვნილია მხოლოდ აირადი წყალბადის სისტემის განსათავსებლად.

წყალგამშვები ხერელი. კედელში ან პარაპეტში დატანებული ღიობი, რომლიდანაც იწრიტება სახურავზე დაგროვილი წყალი.

წყალმდეფი ბარიერი. მასალა გარე კედლის საფარის ქვეშ, რომელიც განკუთვნილია იმისთვის, რომ წყალმა ვერ შეაღწიოს გარე საფარში, იქიდან კი გარე კედლის ანაწყობში.

წყალრეაქტიული ნივთიერება. ნივთიერება, რომელიც ფეთქდება, მძაფრად რეაგირებს, წარმოქმნის აალებად, მომწამლავ ან სხვა საფრთხის შემცველ აირებს ან გამოყოფს საკმარის სითბოს იმისთვის, რომ გამოიწვიოს თვითაალება ან წვადი ნივთიერებების აალება წყლის ან ტენის ზემოქმედების შედეგად. წყალრეაქტიული ნივთიერებები იყოფა შემდეგ კლასებად:

კლასი 3. ნივთიერებები, რომლებიც წყალთან რეაგირებს აფეთქებით ისე, რომ არ სჭირდება სითბოს ზემოქმედება ან დახურული გარემო.

კლასი 2. ნივთიერებები, რომლებიც მძაფრად რეაგირებს წყალთან ან შეუძლია წყლის ადუღება. ნივთიერებები, რომლებიც წარმოქმნის აალებად, მომწამლავ ან სხვა საფრთხის შემცველ აირებს ან გამოყოფს საკმარის სითბოს თვითაალების ან წვადი ნივთიერებების აალებისთვის წყლის ან სინესტის ზემოქმედებისას.

კლასი 1. ნივთიერებები, რომლებიც წყალთან რეაქციისას გამოყოფს გარკვეულ, მაგრამ არა დიდ ენერგიას.

წყლის ნაკადის წარმომქმნელი სისტემა. საშხეფი სისტემა, რომელიც იყენებს წყალმომარაგებასთან მიერთებულ მილსადენზე დამაგრებულ ღია საშხეფებს და რომლის სარქველი იხსნება მის ზონაში დაყენებული აღმომჩენი სისტემის ამუშავებისას. ამ სარქვლის გახსნისას, წყალი გადადის მილსადენ სისტემაში და აშხეფებს მასზე დამაგრებული ყველა საშხეფიდან.

ჭერში ჩაყენებული ფარსაკეტი. ცეცხლმედეგობის ხარისხიანი იატაკის/ჭერის ან სახურავის/ჭერის ანაწყობის მემბრანაში ჩაყენებული მექანიზმი, რომელიც ავტომატურად ზღუდავს გამოსხივებული სითბოს გადაცემას ჰაერის შემშვები/გამშვები ღიობის საშუალებით.

ხანძრისგან დამცავი სისტემა. ნებადართული მოწყობილობები, აპარატურა და სისტემები ან სისტემათა კომბინაციები, რომლებიც გამოიყენება ხანძრის აღმოსაჩენად, განგაშის ჩასართავად, ცეცხლის ჩასაქრობად ან სამართავად, კვამლისა და წვის პროდუქტების ან მათი კომბინაციის გასაკონტროლებლად ან სამართავად.

ხანძრისგან დაცული ფართობი. ცეცხლმედეგი კედლებით, ცეცხლმედეგი ზღუდეებით, გარე კედლებით ან შენობის თარაზული ანაწყობებით შემოზღუდული იატაკის გაერთიანებული ფართობი. ხანძრისგან დაცული ფართობი მოიცავს შენობის ფართობებსაც, რომელთაც არ აქვს შემომზღუდავი კედლები, მაგრამ მოქცეულია სახურავის ან ზემოთ მდებარე იატაკის თარაზული ნაშვერის საზღვრებში.

ხანძრის მართვის ცენტრი. მთავარი სადგური, სადაც იმყოფება ან არ იმყოფება მომსახურე პერსონალი და ჩანს განგაშის კომუნიკაციების, მაკონტროლებელი სისტემების მდგომარეობა და საიდანაც შესაძლებელია სისტემ(ებ)ის ხელით მართვა.

ხანძრის ქავით ჩამქრობი სისტემა. სპეციალური სისტემა, რომელიც დასაცავ ზონაში მექანიკურად ან ქიმიურად უშვებს კონცენტრატებისგან მიღებულ ქავს.

ხანძარსაწინააღმდეგო მანძილი. მანძილი, რომელიც იზომება შენობის ფასადიდან ქვემოთ ჩამოთვლილთაგან ერთ-ერთამდე:

1. მიწის ნაკვეთის საზღვრის უახლოეს წერტილამდე;
2. ქუჩის, ჩიხის ან საზოგადოებრივი გზის შუახაზამდე;
3. მიწის ერთ ნაკვეთზე მდებარე ორ შენობას შორის წარმოსახვით ხაზამდე.

მანძილი უნდა გაიზომოს კედლის ზედაპირიდან მართი კუთხით.

ხელახალი გადახურვა. არსებული სახურავის შეკეთების ან შეცვლის პროცესი. იხ. „სახურავის შეკეთება“ ან „სახურავის შეცვლა“.

ხელით სამართავი სახანძრო განგაშის კოლოფი. ხელით სამართავი მოწყობილობა, რომელიც გამოსცემს განგაშის სიგნალს.

ხელოვნური ბარიკადა. სულ მცირე, 90 სმ სისქის ხელოვნური ჯებირი ან კედელი.

ხვეული გზა-კიბე. გზა-კიბე, რომელიც ზემოდან ჩანს ჩაკეტილი, წრიული ფორმის, აქვს ერთნაირი, სეგმენტური საფეხურები, რომლებიც დამაგრებულია და იშლება მინიმალური დიამეტრის მქონე საყრდენი სვეტებიდან.

ხმოვანი განგაშის შეტყობინების დანადგარი. შეტყობინების მოწყობილობა, რომლის სიგნალი აღიქმება სმენითი შეგრძნებით.

ჯანმრთელობისთვის საფრთხის შემცველი. ქიმიური ელემენტების კლასი, რომელიც სტატისტიკის თანახმად, მწვავე ან ქრონიკულ დაავადებებს იწვევს. ტერმინი „ჯანმრთელობისთვის საფრთხის შემცველი“ მოიცავს მომწამლავ ან ძლიერ მომწამლავ და კოროზიულ ქიმიურ ელემენტებს.

ჰალოგენიზებული ცეცხლსაქრობი სისტემა. ცეცხლსაქრობი სისტემა, რომელიც იყენებს ერთ ან მეტ ატომს შემდეგი ჰალოგენური ელემენტებიდან: ფტორი, ქლორი, ბრომი და იოდი.

F ხარისხი. ASTM E 814-ის ან UL 1479-ის მიხედვით წარმოებული ტესტის საშუალებით დადგენილი პერიოდი, რომლის განმავლობაშიც გამჭოლი გაყვანილობის ცეცხლშემჩერებელი სისტემა ზღუდავს გაყვანილობიდან ცეცხლის გავრცელებას.

L ხარისხი. გამჭოლი გაყვანილობის ცეცხლსაჩერი სისტემიდან ან ცეცხლმედეგი ნაკერის სისტემიდან ჰაერის გაპარვის ხარისხი, რომელიც დადგენილია UL 1479-ის ან UL 2079-ის შესაბამისად წარმოებული ტესტის საშუალებით.

T ხარისხი. ASTM E 814-ის ან UL 1479-ის შესაბამისად წარმოებული ტესტის საშუალებით დადგენილი პერიოდი, რომლის განმავლობაშიც გაყვანილობის ცეცხლსაჩერი სისტემა, გაყვანილობის იმ მხარეს, სადაც ცეცხლი არ არის, ზღუდავს ტემპერატურის მატებას საწყისი ტემპერატურიდან, არაუმეტეს, 163°C-ით.

თავი 3 - გამოყენება და დაკავებულობის კლასიფიცირება

ქვეთავი 301 - ზოგადი

301.1 რეგულირების საგანი. ამ თავის დებულებები არეგულირებს ყველა შენობისა და ნაგებობის კლასიფიცირებას გამოყენებისა და დაკავებულობის მიხედვით.

ქვეთავი 302 - კლასიფიცირება

302.1 ზოგადი. ნაგებობები ან მათი ნაწილები დაკავებულობის მიხედვით კლასიფიცირდება ქვემოთ ჩამოთვლილ ერთ ან მეტ ჯგუფად. ოთახი ან სივრცე, რომელსაც იკავებენ სხვადასხვა დროს სხვადასხვა მიზნით, უნდა აკმაყოფილებდეს ყველა მოთხოვნას, რომელიც ნებისმიერი მიზნით დაკავებული ოთახის ან სივრცისთვისაა განსაზღვრული. ნაგებობები, რომლებიც სხვადასხვა დაკავების ან გამოყენებისაა, უნდა შეესაბამებოდეს 508-ე ქვეთავს. როდესაც ნაგებობა განკუთვნილია ისეთი მიზნით დასაკავებლად, რომელიც კონკრეტულად არ არის განსაზღვრული *წესებში*, მაშინ ის უნდა მივაკუთვნოთ იმ ჯგუფს, რომელსაც დაკავებულობა ყველაზე მეტად შეესაბამება სახანძრო უსაფრთხოების ან საფრთხის მიხედვით.

1. თავშეყრის (იხ. ქვეთავი 303): ჯგუფები **თვ-1, თვ-2, თვ-3, თვ-4** და **თვ-5**.
2. საქმიანი (იხ. ქვეთავი 304): ჯგუფი **სქ**.
3. საგანმანათლებლო (იხ. ქვეთავი 305): ჯგუფი **სგ**.
4. სამრეწველო (იხ. ქვეთავი 306): ჯგუფები **სმ-1** და **სმ-2**.
5. დიდი საფრთხის შემცველი (იხ. ქვეთავი 307): ჯგუფები **დსშ-1, დსშ-2, დსშ-3, დსშ-4** და **დსშ-5**.
6. დაწესებულებითი (იხ. ქვეთავი 308): ჯგუფები **დწ-1, დწ-2, დწ-3** და **დწ-4**.
7. სავაჭრო (იხ. ქვეთავი 309): ჯგუფი **სვ**.
8. საცხოვრებელი (იხ. ქვეთავი 310): ჯგუფები **სც-1, სც-2, სც-3** და **სც-4**.
9. სასაწყობო (იხ. ქვეთავი 311): ჯგუფები **სწ-1** და **სწ-2**.
10. დამხმარე და სხვადასხვა დანიშნულების (იხ. ქვეთავი 312): ჯგუფი **დს**.

ქვეთავი 303 - თავშეყრის ჯგუფი თვ

303.1 თავშეყრის ჯგუფი თვ. თავშეყრის (თვ) ჯგუფის დაკავებულობა მოიცავს შენობის ან ნაგებობის ან მათი ნაწილის გამოყენებას ადამიანთა შეკრებისათვის, მათ შორის სამოქალაქო, სოციალური ან რელიგიური მიზნით; ასევე, რეკრეაციისათვის, საკვებად ან ტრანსპორტის მოსაცდელად.

303.1.1 მცირე შენობები და გასაქირავებელი სივრცეები. 50 ადამიანზე ნაკლები დაკავებულობის დატვირთვით თავშეყრისათვის გამოყენებული შენობა ან მფლობელობაში არსებული სივრცე უნდა მიეკუთვნოს **სქ** ჯგუფს.

303.1.2 თავშეყრის მცირე სივრცეები. თავშეყრის დაკავებულობებად არ უნდა კლასიფიცირდეს ქვემოთ ჩამოთვლილი ოთახები და სივრცეები:

1. თავშეყრისათვის გამოყენებული ოთახი ან სივრცე, რომელიც სხვა დაკავებულობის დამხმარეა და რომლის დაკავებულობის დატვირთვა 50 ნაკლებია, უნდა კლასიფიცირდეს, როგორც სქ ჯგუფის დაკავებულობა ან მისი ნაწილი.
2. თავშეყრისათვის გამოყენებული ოთახი ან სივრცე, რომელიც სხვა დაკავებულობის დამხმარეა და რომლის ფართობი 70 მ²-ზე ნაკლებია, უნდა კლასიფიცირდეს, როგორც სქ ჯგუფის დაკავებულობა ან მისი ნაწილი.

303.1.3 სგ ჯგუფის დაკავებულობებთან დაკავშირებული ოთახი ან სივრცე. სგ ჯგუფის დაკავებულობასთან დაკავშირებული თავშეყრის მიზნით გამოყენებული ოთახი ან სივრცე არ ითვლება ცალკე დაკავებულობად.

303.1.4 რელიგიური მსახურების ადგილების დამხმარე ოთახი ან სივრცე. რელიგიური განათლებისათვის გამოყენებული დამხმარე ოთახები და აუდიტორიები 100-ზე ნაკლები დაკავებულობის დატვირთვით არ ითვლება ცალკე დაკავებულობებად.

303.2 თავშეყრის ჯგუფი თვ-1. ამ ჯგუფს მიკუთვნებული სივრცეები თავშეყრისათვის გამოიყენება, ჩვეულებრივ, ფიქსირებული დასაჯდომებითაა უზრუნველყოფილი. განკუთვნილია კინოფილმების საყურებლად, წარმოდგენების დასადგმელად და საყურებლად. ეს ჯგუფი მოიცავს ქვემოთ ჩამოთვლილს, მაგრამ არა მხოლოდ მათ:

- თეატრებს;
- კინოთეატრებს;
- სატელევიზიო და რადიოსტუდიებს (სადაც დაშვებულია მაყურებლების დასწრება);
- სიმფონიურ და საკონცერტო დარბაზებს.

303.3 თავშეყრის ჯგუფი თვ-2. ამ ჯგუფს მიკუთვნებული ადგილები თავშეყრისა და კვებისთვისაა განკუთვნილი. იგი მოიცავს ქვემოთ ჩამოთვლილს, მაგრამ არა მხოლოდ მათ:

- რესტორნებს, კაფეებს და კვების მსგავს დაწესებულებებს (მათთან დაკავშირებული კომერციული სამზარეულოს ჩათვლით);
- საბანკეტო დარბაზებს;
- სამორინეებს (სათამაშო ფართობები);
- ტავერნებს და ბარებს.
- ღამის კლუბებს;

303.4 თავშეყრის ჯგუფი თვ-3. ამ ჯგუფს მიკუთვნებული ადგილები თავშეყრისათვის გამოიყენება, კერძოდ, რელიგიური მსახურების, რეკრეაციის ან გართობისთვის, ასევე, სხვა მიზნით თავშეყრისათვის, რომელიც არ არის კლასიფიცირებული თვ ჯგუფის არც ერთ ქვეჯგუფში. მოიცავს ქვემოთ ჩამოთვლილს, მაგრამ არა მხოლოდ მათ:

- ბიბლიოთეკებს;
- დახურულ საცურაო აუზებს (მაყურებელთა დასაჯდომების გარეშე);
- დახურულ ჩოგბურთის კორტებს (მაყურებელთა დასაჯდომების გარეშე);
- კეგელბანებს (ბოულინგის ბილიკები);
- მოსაცდელ ადგილებს სატრანსპორტო ტერმინალებში;
- მუზეუმებს;

- საგამოფენო დარბაზებს;
- სათამაშო ავტომატების დარბაზებს;
- სალექციო დარბაზებს;
- სამხატვრო გალერეებს;
- სარიტუალო დარბაზებს;
- სასამართლო დარბაზებს;
- რელიგიური მსახურების შენობებს/ნაგებობებს;
- საცეკვაო დარბაზებს (კვების გარეშე);
- საჯარო დარბაზებს;
- სპორტულ დარბაზებს (მაყურებელთა დასაჯდომების გარეშე);
- პულისა და ბილიარდის დარბაზებს;
- რელიგიური მსახურებისათვის განკუთვნილ ადგილებს.

303.5 თავშეყრის ჯგუფი თვ-4. ამ ჯგუფს მიკუთვნებული ადგილები თავშეყრისათვის გამოიყენება, გამიზნულია დახურულ სივრცეში სპორტული შეჯიბრებებისა და აქტივობების საყურებლად, აღჭურვილია მაყურებელთათვის განკუთვნილი ფიქსირებული დასაჯდომებით. მოიცავს ქვემოთ ჩამოთვლილს, მაგრამ არა მხოლოდ მათ:

- საასპარეზო არენებს;
- საციგურაო მოედნებს;
- საცურაო აუზებს;
- ჩოგბურთის კორტებს.

303.6 თავშეყრის ჯგუფი თვ-5. ამ ჯგუფს მიკუთვნებული ადგილები თავშეყრისათვის გამოიყენება, გამიზნულია ღია ცის ქვეშ მოწყობილ ღონისძიებებში მონაწილეობისთვის ან მათ საყურებლად. მოიცავს ქვემოთ ჩამოთვლილს, მაგრამ არა მხოლოდ მათ:

- გადახურულ ტრიბუნებს;
- პარკში არსებულ გასართობი ნაგებობებს;
- სტადიონებს;
- ღია ტრიბუნებს.

ქვეთავი 304 - საქმიანი ჯგუფი სქ

304.1 საქმიანი ჯგუფი სქ. საქმიანი (სქ) ჯგუფის დაკავებულობა მოიცავს შენობის ან ნაგებობის ან მისი ნაწილის გამოყენებას საოფისე, პროფესიული ან სამომსახურებო ტიპის საქმიანობებისთვის, მათ შორის, ჩანაწერებისა და ანგარიშების შესანახად. საქმიანი ჯგუფის დაკავებულობები მოიცავს შემდეგს, მაგრამ არა მხოლოდ მათ:

- ამბულატორიულ კლინიკებს;
- ამბულატორიულ სამედიცინო დაწესებულებებს;

- ბანკებს;
- ვეტერინალურ სავადმყოფოებს, ცხოველთა სადგომებსა და თავშესაფრებს;
- მანქანის სამრეცხაოებს;
- მონაცემთა ელექტრონული დამუშავებას;
- მშრალი წმენდას და სამრეცხაოებს: მიღება-ჩაბარების პუნქტებს და თვითმომსახურებას;
- პროფესიულ მომსახურებებს (არქიტექტორების, ადვოკატების, სტომატოლოგების, ექიმების, ინჟინრებისა და სხვ.);
- საავიაციო ტრანსპორტის საკონტროლო კომპებს;
- საგანმანათლებლო დანიშნულებით გამოყენებულ ფართობებს სტუდენტებისთვის 12 კლასს ზემოთ;
- სადალაქოებსა და სილამაზის სალონებს;
- სატელეფონო კვანძებს;
- ავტომობილების საგამოფენო დარბაზებს;
- საფოსტო განყოფილებებს;
- საქალაქო/მუნიციპალურ და სამთავრობო ადმინისტრაციას;
- საცდელ/საექსპერიმენტო და კვლევით ლაბორატორიებს;
- სტამბებს;
- ტელე-რადიო სადგურებს;
- ტრენინგების და უნარ-ჩვევების განვითარება, რომლებიც არ შედის სასკოლო ან აკადემიურ პროგრამებში.

304.1.1 განმარტებები. ქვემოთ ჩამოთვლილი ტერმინები განმარტებულია მე-2 თავში.

ამბულატორიული მომსახურების დაწესებულება.

ამბულატორიული პაციენტების კლინიკა.

ქვეთავი 305 - საგანმანათლებლო ჯგუფი სგ

305.1 საგანმანათლებლო ჯგუფი სგ. საგანმანათლებლო (სგ) ჯგუფის დაკავებულობა მოიცავს შენობის ან ნაგებობის ან მათი ნაწილის ნებისმიერ დროს გამოყენებას ექვსი ან მეტი ადამიანის განათლების მიზნით, 12 კლასის ჩათვლით.

305.1.1 რელიგიური მსახურების ადგილების დამხმარე ადგილები. 303.1.4 ქვეთავის შესაბამისი რელიგიური მსახურების ადგილების დამხმარე, რელიგიური განათლებისათვის გამოყენებული ოთახები და აუდიტორიები, სადაც დაკავებულობის დატვირთვა ნაკლებია 100-ზე, უნდა კლასიფიცირდეს, როგორც **თვ-3** ჯგუფის დაკავებულობები.

305.2 ჯგუფი სგ, საბავშვო ბაღები. ამ ჯგუფში შედის 2,5 - წელზე უფროსი ასაკის ხუთზე მეტი ბავშვის მიერ დაკავებული შენობები ან ნაგებობები, ან მათი ნაწილები, სადაც ასწავლიან, უვლიან ან იცავენ ბავშვების პირად ჰიგიენას. ისინი კლასიფიცირდება, როგორც **სგ** ჯგუფის დაკავებულობები.

305.2.1 რელიგიური მსახურების ადგილების საზღვრები. რელიგიური მსახურების ადგილებში მდებარე ოთახები და სივრცეები, სადაც რელიგიური მსახურების პარალელურად ფუნქციონირებს საბავშვო ბაღები, კლასიფიცირდება, როგორც მთავარი დაკავებულობის ნაწილი.

305.2.2 ხუთი ან ნაკლები ბავშვი. დაწესებულება, სადაც საბავშვო ბაღი ფუნქციონირებს ხუთი ან ნაკლები ბავშვისთვის, კლასიფიცირდება, როგორც მთავარი დაკავებულობის ნაწილი.

305.2.3 ხუთი ან ნაკლები ბავშვი საცხოვრებელ ერთეულში. ზემოთ აღწერილი ტიპის დაწესებულება, თუ ის განთავსებულია საცხოვრებელ ერთეულში და ხუთ ან ნაკლებ ბავშვს ემსახურება, უნდა კლასიფიცირდეს, როგორც სტ-3 ჯგუფის დაკავებულობა.

ქვეთავი 306 - სამრეწველო ჯგუფი სმ

306.1 საქარხნო-საწარმოო ჯგუფი სმ. სამრეწველო (სმ) ჯგუფის დაკავებულობა, სხვებთან ერთად, მოიცავს შენობის ან ნაგებობის ან მათი ნაწილის გამოყენებას აწყობის, დაშლის, დამზადების, მოპირკეთების, წარმოების, შეფუთვის, შეკეთების ან დასამუშავებელი სამუშაოების საწარმოებლად. იგი არ კლასიფიცირდება, როგორც დსშ ჯგუფის ან სწ ჯგუფის სასაწყობო დაკავებულობა.

306.2 საშუალო საფრთხის შემცველი საქარხნო-სამრეწველო ჯგუფი სმ-1. საქარხნო-სამრეწველო გამოყენებები, რომლებიც არ კლასიფიცირდება, როგორც მცირე საფრთხის შემცველი საქარხნო-სამრეწველო ჯგუფი სმ-2, უნდა კლასიფიცირდეს, როგორც საშუალო საფრთხის შემცველი სმ-1. ეს ჯგუფი მოიცავს ქვემოთ ჩამოთვლილ საწარმოებს, მაგრამ არა მხოლოდ მათ:

- საჰაერო ხომალდის (არ გულისხმობს შეკეთებას);
- დანადგარების;
- სასპორტო აღჭურვილობების;
- ავტომობილებისა და სხვა ავტოსატრანსპორტო საშუალებების;
- საცხოვრების;
- სასმელების: 16%-ზე მეტი ალკოჰოლის შემცველობით;
- ველოსიპედების;
- ნავეების;
- ცოცხებისა და ჯაგრისების;
- გამომთვლელი მანქანების;
- ფოტო აპარატებისა და ფოტოგრაფიული აღჭურვილობების;
- ტილოებისა და მსგავსი ქსოვილების;
- ხალიჩებისა და ფარდაგების (გაწმენდის ჩათვლით);
- ტანსაცმლის;
- სამშენებლო და სასოფლო-სამეურნეო მანქანა-დანადგარების;
- სადეზინფექციო საშუალებების;
- მშრალ წმენდას და ლებვას;

- ელექტრო გენერატორების;
- ელექტრო ნაწარმის;
- ძრავების (მათ შორის ელექტროძრავების გადახვევა);
- საკვები პროდუქტების გადამუშავებას და კომერციულ სამზარეულოებს, რომლებიც არ ეკუთვნის რესტორნებს, კაფეებსა და მსგავს დაწესებულებებს;
- ავეჯის;
- თოკების;
- ჯუთის პროდუქტების;
- სამრეცხაოების;
- ტყავის პროდუქციის;
- მანქანა-დანადგარების;
- ლითონების;
- ხის ნაკეთობების (ალათები და კარები);
- ფილმებისა და სატელევიზიო ფილმების (მაყურებლების გარეშე);
- მუსიკალური ინსტრუმენტების;
- ოპტიკური საქონლის;
- ქალაქის საწარმოო დანადგარების ან ქალაქის პროდუქციის;
- ფოტოფირების;
- პლასტმასის პროდუქციის;
- ბეჭდვას ან გამომცემლობას;
- სახლი-ავტომობილების;
- საყოფაცხოვრებო ნარჩენების გადამუშავებას (ინსენერაცია);
- ფეხსაცმელების;
- საპნებისა და სარეცხი საშუალებების;
- ქსოვილების;
- თამბაქოს;
- ტრაილერების;
- გადასაკრავი მასალების;
- ხის მასალის დამუშავებას (დისტილაცია);
- სადურგლო სახელოსნოს.

306.3 მცირე საფრთხის შემცველი საქარხნო-სამრეწველო ჯგუფი სმ-2. საქარხნო-სამრეწველო გამოყენებები, სადაც მზადდება ან იწარმოება ისეთი არაწვადი მასალები, რომლებიც მოპირკეთების, შეფუთვის ან დამუშავების დროს არ ქმნის ხანძრის წარმოქმნის მნიშვნელოვან საფრთხეს, უნდა

კლასიფიცირდეს, როგორც **სმ-2** ჯგუფის დაკავებულობები. ეს ჯგუფი მოიცავს ქვემოთ ჩამოთვლილ საწარმოებს, მაგრამ არა მხოლოდ მათ:

- აგურის და წყობის მასალის;
- თაბაშირის;
- კერამიკული ნაწარმის;
- ლითონის ნაკეთობების (დამზადება და აწყობა);
- ლითონის ჩამოსხმის;
- მინის ნაწარმის;
- სასმელების: 16% ან ნაკლები ალკოჰოლის შემცველობით;
- ყინულის.

ქვეთავი 307 - დიდი საფრთხის შემცველი ჯგუფი დსშ

307.1 დიდი საფრთხის შემცველი ჯგუფი დსშ. დიდი საფრთხის შემცველ (**დსშ**) ჯგუფში შედის შენობის ან ნაგებობის, ან მისი ნაწილის ისეთი გამოყენება, რომელიც მოიცავს წარმოებას, გადამუშავებას, გენერაციას ან ნივთიერებების შენახვას 307.1(1) და 307.1(2) ცხრილებში 414-ე ქვეთავის შესაბამისად მოწყობილი გასაკონტროლებელი ფართობებისთვის მაქსიმალურად დასაშვებზე მეტი რაოდენობით, რაც იწვევს ფიზიკურ ან ჯანმრთელობისათვის საფრთხეებს. საფრთხის შემცველი დაკავებულობები კლასიფიცირდება **დსშ-1, დსშ-2, დსშ-3, დსშ-4 და დსშ-5** ჯგუფებად და უნდა შეესაბამებოდეს ამ ქვეთავს, 415-ე ქვეთავის მოთხოვნებს. სახურავების ან ჩარდახების თავზე შენახული ან გამოყენებული საფრთხის შემცველი ნივთიერებები ითვლება შენობის გარეთ შენახვად ან გამოყენებად.

გამონაღისები: ქვემოთ ჩამოთვლილი უნდა მიეკუთვნოს არა **დსშ** ჯგუფს, არამედ იმ ჯგუფს, რომელსაც ყველაზე მეტად შეესაბამება:

1. შენობები და ნაგებობები, სადაც გამოიყენება აალებადი მოსაპირკეთებელი მასალები, თუ ასეთი შენობები აკმაყოფილებს 416-ე ქვეთავის მოთხოვნებს.
2. აალებადი და წვადი თხევადი ნივთიერებების საბითუმო და საცალო ვაჭრობის ადგილები და სათავსოები/საწყობები სავაჭრო დაკავებულობებში.
3. დახურული მილსადენი სისტემა, რომელშიც მოძრაობს მანქანა-დანადგარებში ან მოწყობილობებში გამოსაყენებელი აალებადი ან წვადი თხევადი ნივთიერებები ან აირები.
4. სამრეცხაოები, რომლებშიც გამოიყენება წვადი თხევადი ხსნარები, რომელთა აალების წერტილი 60°C ან მეტია დახურულ სისტემებში, სადაც გამოიყენება ტესტირების სააგენტოს მიერ დაშვებული მოწყობილობები, თუ ეს დაკავებულობა (სამრეცხაო) შენობის სხვა დაკავებულობებისგან გამიჯნულია 707-ე ქვეთავის შესაბამისად აგებული ერთ საათიანი ცეცხლმედეგობის ხარისხიანი ზღუდებით ან 711-ე ნაწილის შესაბამისად აგებული ერთ საათიანი ცეცხლმედეგობის მქონე ანაწყობებით, ან ორივეთი.
5. სამრეცხაოები, სადაც გამოიყენება თხევადი ხსნარები, რომელთა აალების წერტილი 93°C ან მეტია.

6. სპირტიანი სასმელების მაღაზიები და გამანაწილებელი პუნქტები, რომელთაც არ აქვთ დიდი მოცულობის საწყობები.
7. გაციების სისტემები.
8. სასოფლო-სამეურნეო დანიშნულების მასალების შენახვა/გამოყენებისათვის განკუთვნილი შენობები.
9. სტაციონარული ბატარეები, რომლებიც გამოიყენება სათადარიგო ელექტრომომარაგების, უწყვეტი ელექტრომომარაგების ან ტელეკომუნიკაციის უზრუნველსაყოფი მოწყობილობებისათვის, თუ ბატარეებს აქვთ სახურავებით უზრუნველყოფილი დამცავი სანიავებელი ხვრელები.
10. საცალო ვაჭრობის ობიექტები, რომელთა ვიტრინებში მწარმოებლის მიერ შეფუთული ფორმით გამოფენილ პირადი მოხმარების და საყოფაცხოვრებო პროდუქტებში და სამშენებლო მასალებში არ არის გამოყენებული კოროზიული ნივთიერებები.
11. შენობები და ნაგებობები, სადაც ინახება აეროზოლები, უნდა კლასიფიცირდეს, როგორც სწ-1 ჯგუფისა.
12. სვ ან სწ ჯგუფების დაკავებულობების თითოეული გასაკონტროლებელი ფართობი, რომელიც აკმაყოფილებს 414.2.5 ქვეთავის მოთხოვნებს და რომელშიც არ არის გამოფენილი და შენახული მაქსიმალურად დასაშვებზე მეტი რაოდენობით არააალებადი მყარი ნივთიერებები და არააალებადი ან არაწვადი თხევადი საფრთხის შემცველი ნივთიერებები.
13. სვ და სვ-3 ჯგუფებში დენტის, უკვამლო პროპელენტისა და ცეცხლსასროლი იარაღის ფისტონების შენახვის ადგილები და სქ, სმ, სვ და სწ ჯგუფებში სპეციალური სამრეწველო ფეთქებადი მექანიზმების შენახვის ადგილები, რომელთა ტევადობა შეესაბამება შენახვისათვის განსაზღვრულ რაოდენობის ზღვრებს.

307.1.1 საფრთხის შემცველი ნივთიერებები. ნებისმიერი რაოდენობის საფრთხის შემცველი ნივთიერებები უნდა აკმაყოფილებდეს წესების, მათ შორის, 414-ე ქვეთავის მოთხოვნებს.

ცხრილი 307.1(1)

ფიზიკური საფრთხის გამომწვევი, საფრთხის შემცველი ნივთიერებების მაქსიმალურად დასაშვები რაოდენობა ერთ გასაკონტროლებელ ფართობზე^{ა,ბ,გ,დ}

ნივთიერება	კლასი	ჯგუფი, თუ აღემატება მაქსიმალურად დასაშვებ რაოდენობას	საწყობი ^ბ			გამოყენება - დახურული სისტემები ^ბ			გამოყენება - ღია სისტემები ^ბ	
			მყარი ნივთიერება კგ-ში (შ-ში)	სითხე ლ-ში (კგ-ში)	აირი (შ-ში) ნორმალური ტემპერატურისა და წნევის პირობებში	მყარი ნივთიერება კგ-ში (შ-ში)	სითხე ლ-ში (კგ-ში)	აირი (შ-ში) ნორმალური ტემპერატურისა და წნევის პირობებში	მყარი ნივთიერება კგ-ში (შ-ში)	სითხე ლ-ში (კგ-ში)
წვადი სითხე ^ა	II IIIA IIIB	დსშ-2 ან დსშ-3 დსშ-2 ან დსშ-3	ა/შ	54,48 ^დ 149,82 ^დ 5992,8 ^გ	ა/შ	ა/შ	54,48 ^დ 149,82 ^დ 5992,8 ^გ	ა/შ	ა/შ	13,62 ^დ 36,32 ^დ 1498,2 ^ბ
წვადი ბოჭკო	ხალვათად შეფუთული ^ა	დსშ -3	(2,8) (28)	ა/შ	ა/შ	(2,8) (28)	ა/შ	ა/შ	(0,56) (56)	ა/შ
საერთო მოხმარების ფეიერვერკები (კლასი C, ჩვეულებრივი)	1,4G	დსშ -3	3,5 ^{დ,ა}	ა/შ	ა/შ	ა/შ	ა/შ	ა/შ	ა/შ	ა/შ
აალებადი კრიოგენული ნივთიერებები	ა/შ	დსშ -2	ა/შ	20,43 ^დ	ა/შ	ა/შ	20,43 ^დ	ა/შ	ა/შ	4,54 ^დ

კრიოგენული ნივთიერებები, მჟანგავი	ა/შ	დსშ -3	ა/შ	20.43 ^ფ	ა/შ	ა/შ	20.43 ^ფ	ა/შ	ა/შ	4.54 ^ფ
ფეთქებადი ნივთიერებები	ქვეკატეგორია 1.1	დსშ -1	0,028 ^{აზ}	(0,454) ^{აზ}	ა/შ	0,007 ^ბ	(0,1135) ^ბ	ა/შ	0,007 ^ბ	(0,1135) ^ბ
	ქვეკატეგორია 1.2	დსშ -1	0,028 ^{აზ}	(0,454) ^{აზ}	ა/შ	0,007 ^ბ	(0,1135) ^ბ	ა/შ	0,007 ^ბ	(0,1135) ^ბ
	ქვეკატეგორია 1.3	დსშ-1 ან დსშ-2	0.14 ^{აზ}	(2,27) ^{აზ}	ა/შ	0,028 ^ბ	(0,454) ^ბ	ა/შ	0,028 ^ბ	(0,454) ^ბ
	ქვეკატეგორია 1.4	დსშ -3	1.4 ^{აზ}	(22,7) ^{აზ}	ა/შ	1.4 ^ბ	(22,7) ^ბ	ა/შ	ა/შ	ა/შ
	ქვეკატეგორია 1.4G	დსშ -3	3.5 ^{ფაგ}	ა/შ	ა/შ	ა/შ	ა/შ	ა/შ	ა/შ	ა/შ
	ქვეკატეგორია 1.5	დსშ -1	0,028 ^{აზ}	(0,454) ^{აზ}	ა/შ	0,007 ^ბ	(0,1135) ^ბ	ა/შ	0,028 ^ბ	(0,1135) ^ბ
ქვეკატეგორია 1.6	დსშ -1	0,028 ^{აზ}	ა/შ	ა/შ	ა/შ	ა/შ	ა/შ	ა/შ	ა/შ	
აალებადი აირი	გათხევადებული აირი	დსშ -2	ა/შ	ა/შ (68.1) ^{ფა}	28 ^{ფა} ა/შ	ა/შ	ა/შ (68.1) ^{ფა}	28 ^{ფა} ა/შ	ა/შ	ა/შ
აალებადი სითხე ^ა	1A 1B და 1C	დსშ-2 ან დსშ-3	ა/შ	13,62 ^{ფა} 45,48 ^{ფა}	ა/შ	ა/შ	13,62 ^{ფა} 45,48 ^{ფა}	ა/შ	ა/შ	4.54 ^ფ 13,62 ^ფ
აალებადი სითხეების კომბინაცია (1A,1B,1C)	ა/შ	დსშ-2 ან დსშ-3	ა/შ	45,48 ^{ფაბ}	ა/შ	ა/შ	45,48 ^{ფაბ}	ა/შ	ა/შ	13,62 ^{ფაბ}
აალებადი მყარი ნივთიერება	ა/შ	დსშ -3	3.5 ^{ფა}	ა/შ	ა/შ	3.5 ^ფ	ა/შ	ა/შ	0.7 ^ფ	ა/შ
ორგანული ზეფანგი	ა/დ	დსშ -1	0,028 ^{აზ}	(0,454) ^{აზ}	ა/შ	0,007 ^ბ	(0,1135) ^ბ	ა/შ	0,007 ^ბ	(0,1135) ^ბ
	I	დსშ -2	0.14 ^{ფა}	(2,27) ^{ფა}	ა/შ	0,028 ^ფ	(0,454) ^ფ	ა/შ	0,028 ^ფ	(0,454) ^ფ
	II	დსშ -3	1.4 ^{ფა}	(22,7) ^{ფა}	ა/შ	1.4 ^ფ	(22,7) ^ფ	ა/შ	0,28 ^ფ	(4,54) ^ფ
	III	დსშ -3	3.5 ^{ფა}	(56,75) ^{ფა}	ა/შ	3.5 ^ფ	(56,75) ^ფ	ა/შ	0,7 ^ფ	(11,35) ^ფ
	IV V	ა/შ ა/შ	ა/შ ა/შ	ა/შ ა/შ	ა/შ ა/შ	ა/შ ა/შ	ა/შ ა/შ	ა/შ ა/შ	ა/შ ა/შ	ა/შ ა/შ
დამჟანგავი	4	დსშ -1	0,028 ^{აზ}	(0,454) ^{აზ}	ა/შ	0,007 ^ბ	(0,1135) ^ბ	ა/შ	0,007 ^ბ	(0,1135) ^ბ
	3 ^ა	დსშ-2 ან დსშ-3	0,28 ^{ფა}	(4,54) ^{ფა}	ა/შ	0,014 ^ფ	(0,908) ^ფ	ა/შ	0,056 ^ფ	(0,908) ^ფ
	2	დსშ -3	7 ^{ფა}	(113,5) ^{ფა}	ა/შ	7 ^ფ	(113,5) ^ფ	ა/შ	1.4 ^ფ	(22,7) ^ფ
	1	ა/შ	112 ^{აბ}	(1816) ^{აბ}	ა/შ	112 ^ბ	(1816) ^ბ	ა/შ	28 ^ბ	(454) ^ბ
დამჟანგავი აირი	გათხევადებული აირი	დსშ -3	ა/შ	ა/შ (68,1) ^{ფა}	42 ^{ფა} ა/შ	ა/შ	ა/შ (68,1) ^{ფა}	42 ^{ფა} ა/შ	ა/შ	ა/შ
თვითაალებადი (პიროფორული) ნივთიერება	ა/შ	დსშ -2	0.112 ^{აზ}	(1,816) ^{აზ}	1,4 ^{აზ}	0,028 ^ბ	(0,454) ^ბ	0,28 ^ბ	0	0
არამდგრადი (რეაქტიული)	4 3 2 1	დსშ -1 დსშ-2 ან დსშ-3 დსშ -3 ა/შ	0,028 ^{აზ} 0.14 ^{ფა} 1.4 ^{ფა} ა/შ	(0,454) ^{აზ} (2,27) ^{ფა} (22,7) ^{ფა} ა/შ	0,28 ^ბ 1,4 ^{ფა} 7 ^{ფა} ა/შ	0,007 ^ბ 0,028 ^ფ 1.4 ^ფ ა/შ	(0,1135) ^ბ (0,454) ^ფ (22,7) ^ფ ა/შ	0,056 ^{აზ} 0,28 ^{ფა} 7 ^{ფა} ა/შ	0,007 ^ბ 0,028 ^ფ 0,28 ^ფ ა/შ	(0,1135) ^ბ (0,454) ^ფ (4,54) ^ფ ა/შ
წყალრეაქტიული	3 2 1	დსშ -2 დსშ -3 ა/შ	0.14 ^{ფა} 1.4 ^{ფა} შა	(2,27) ^{ფა} (22,7) ^{ფა} შა	ა/შ ა/შ შა	0.14 ^{ფა} 1.4 ^{ფა} შა	(2,27) ^{ფა} (22,7) ^{ფა} შა	ა/შ ა/შ ა/შ	0,028 ^ფ 0,28 ^ფ შა	(0,454) ^ფ (4,54) ^ფ შა

ესს: 1 კუბური ფუტი = 0,028 მ³-ს, 1 გირვანქა = 0,454 კგ-ს, 1 გალონი = 3,785 ლ-ს.

შა = შეზღუდული არაა; ა/შ= არ შეესაბამება; ად = არაკლასიფიცირებული დეტონატორი

- ა. გასაკონტროლებელ ფართობებზე გამოსაყენებლად, იხ. ქვეთავი 414.2
- ბ. გამოყენებისას და შენახვისას საერთო რაოდენობა არ უნდა აჭარბებდეს შენახვისათვის განსაზღვრულ რაოდენობას.
- გ. ალკოჰოლური სასმელების რაოდენობები საცალო და საბითუმო ვაჭრობისათვის გამოყენებულ ფართობებზე არ უნდა შეიზღუდოს, თუ თხევადი ნივთიერებები შეფუთულია ინდივიდუალურ კონტეინერებში, რომელთა მოცულობა არ აღემატება 4,920 ლიტრს. საცალო და საბითუმო ვაჭრობისათვის გამოყენებულ ფართობებზე მედიკამენტების, საკვები პროდუქტების, ფართო მოხმარების ან სამრეწველო პროდუქციის, ასევე კოსმეტიკის (რომელთა მოცულობის არაუმეტეს 50% წყალში ხსნადი სითხეებია და დანარჩენი ნაწილი არ არის აალებადი) რაოდენობები არ უნდა შეიზღუდოს, თუ ისინი შეფუთულია ინდივიდუალურ კონტეინერებში, რომელთა მოცულობა არ აღემატება 4,920 ლიტრს.
- დ. მაქსიმალურად დასაშვები რაოდენობები შეიძლება გაიზარდოს 100%-ით შენობებში, რომლებიც მთლიანად აღჭურვილია 903.3.1.1 ქვეთავის შესაბამისად დაყენებული ავტოსაშხეფი სისტემით. თუ ეხება ასევე შენიშვნა, მაშინ ზრდა დასაშვებია ორივე შენიშვნაში განსაზღვრული ზრდის ჯამით.
- ე. მაქსიმალურად დასაშვები რაოდენობები შეიძლება გაიზარდოს 100%-ით, თუ ნივთიერებები ინახება სათანადო შესანახ კარადებში, ფეთქებადი ნივთიერებების შესანახ ყუთებში, აირის კარადებში, ვაკუუმურ შემომზღუდავებში ან უსაფრთხო კონტეინერებში. თუ ეხება ასევე შენიშვნა (ე), მაშინ ზრდა დასაშვებია ორივე შენიშვნაში განსაზღვრული ზრდის ჯამით.

- ვ. დასაშვები რაოდენობები არ უნდა შეიზღუდოს შენობებში, რომლებიც მთლიანად აღჭურვილია 903.3.1.1 ქვეთავის შესაბამისად დაყენებული ავტოსაშხევი სისტემით.
- ზ. დასაშვებია მხოლოდ ისეთ შენობებში, რომლებიც მთლიანად აღჭურვილია 903.3.1.1 ქვეთავის შესაბამისად დაყენებული ავტოსაშხევი სისტემით.
- თ. რომლებიც ერთ გასაკონტროლებელ ფართობზე არ შეიცავს IA, IB ან IC კლასის აალებადი სითხეების მაქსიმალურად დასაშვებ რაოდენობაზე მეტს.
- ი. შენობაში საწვავის მილსადენ სისტემასთან მიერთებული წვადი თხევადი ნივთიერებების შესანახი სისტემის მაქსიმალური ტევადობა უნდა იყოს 2498, 10 ლიტრი, თუ ასეთი სისტემა შეესაბამება საერთაშორისო სახანძრო წესებს.
- კ. ფრჩხილებში ჩასმული რაოდენობები მოცემულია თითოეული სვეტის თავში ფრჩხილებში მითითებულ ერთეულებში.
- ლ. მაქსიმუმ 90,80 კგ მყარი ან 75,70 ლიტრი თხევადი კლასი 3-ის მჟანგავები დასაშვებია, თუ ასეთი ნივთიერებები აუცილებელია მოწყობილობის შეკეთების, ფუნქციონირების ან გაწმენდის მიზნით. შესანახი კონტეინერები და შენახვის სახე დაშვებული უნდა იყოს.
- მ. ფეიერვერკების პიროტექნიკური ნაერთის სუფთა წონა. თუ ფეიერვერკების პიროტექნიკური ნაერთის სუფთა წონა ცნობილი არ არის, გამოიყენება ფეიერვერკების (შესაფუთი მასალის წონის ჩათვლით) საერთო წონის 25%.
- ნ. თხევადი ნივთიერებების ლიტრებისათვის კილოგრამებში მოცემული მოცულობა იყოფა 10-ზე საერთაშორისო სახანძრო წესების 2703.1.2 ქვეთავის შესაბამისად.
- ო. 414.2.5 ქვეთავის შესაბამისი ვ ჯგუფში შესანახი და გამოსაფენი რაოდენობებისა და ს ჯგუფში შესანახი რაოდენობების შესახებ იხ. ცხრილები 414.2.5(1) და 414.2.5(2).
- პ. ISO 8115-ის შეფუთვასთან დაკავშირებული მოთხოვნების მჭიდროდ შეფუთული ბამბის შეკვრა არ უნდა შევიდეს მასალების ამ კლასში.
- ჟ. მაქსიმალურად დასაშვები რაოდენობების განსაზღვრისას არ უნდა იქნეს გათვალისწინებული შემდეგი:
- ავტომობილებზე საწვავის ავზებში თხევადი საწვავი და საწვავი აირი.
 - მოტორიზებულ მოწყობილობაზე საწვავის ავზებში თხევადი საწვავი და საწვავი აირი, რომელიც რეგულირდება წესების შესაბამისად.
 - საწვავი აირი მილსადენთა სისტემებში და ფიქსირებული მოწყობილობები.
 - თხევადი საწვავი მილსადენთა სისტემებში და ფიქსირებული მოწყობილობები.

ცხრილი 307.1(2)

ჯანმრთელობის საფრთხის გამომწვევი, საფრთხის შემცველი ნივთიერებების მაქსიმალურად დასაშვები რაოდენობა ერთ გასაკონტროლებელ ფართობზე^{ა,ბ,დ}

ნივთიერება	საწყობი ^ა			გამოყენება - დახურული სისტემები ^ბ			გამოყენება - ღია სისტემები ^დ	
	მყარი ნივთიერება კგ-ში (გ ^ა)	სითხე ლიტრებში (კგ-ში) ^{ა,ბ}	აირი (გ ^ა NTP-ზე) ^ა	მყარი ნივთიერება კგ-ში ^ბ	სითხე ლ-ში (კგ-ში) ^ბ	აირი (გ ^ა NTP-ზე) ^ბ	მყარი ნივთიერება კგ-ში ^ბ	სითხე ლიტრებში (კგ-ში) ^ბ
კოროზიული	140	227	თხევადი აირი 810 ^ა (4.2) ^ა	2270	227	თხევადი აირი 810 ^ა (4.2) ^ა	454	45.4
ძლიერ მომწამლავი	0.28	(4,54) ^ბ	თხევადი აირი 20 ^ა (0.112) ^{ბ,ა}	4,54	(4,54) ^ბ	თხევადი აირი 20 ^ა (0.112) ^{ბ,ა}	1,362	(1,362) ^ბ
მომწამლავი	14	(227) ^ბ	თხევადი აირი 810 ^ა (4.2) ^{ა,ბ}	227	(227) ^ბ	თხევადი აირი 810 ^ა (4.2) ^{ა,ბ}	56,75	(56,75)

ეს-ს: 1 კუბური ფუტი = 0,028 მ³-ს, 1 გირვანქა = 0,454 კგ-ს, 1 გალონი = 3,785 ლ-ს.

- ა. გასაკონტროლებელ ფართობებზე გამოსაყენებლად, იხ. ქვეთავი 414.2.
- ბ. საცალო და საბითუმო ვაჭრობისთვის გამოყენებულ ფართობებზე წამლების, საკვები პროდუქტების, პირველადი მოხმარების ან ინდუსტრიული პროდუქტებისა და კოსმეტიკის რაოდენობა, რომელთა შემადგენლობაში წყალში ხსნად სითხეები არაუმეტეს 50% -ია, ხოლო დანარჩენი ხსნარები არ არის აალებადი, არ უნდა შეიზღუდოს, თუ ასეთი ნივთიერებები შეფუთულია ინდივიდუალურ კონტეინერებში, რომელთა ტევადობა არ აღემატება 4,92 ლიტრს.
- გ. ს^გ ჯგუფისა და ს^წ ჯგუფის ფართობებზე შესანახი და გამოსაფენი რაოდენობები უნდა შეესაბამებოდეს 414.2.4 ქვეთავს, იხ. ცხრილი 414.2.4(1).
- დ. გამოყენებული და შენახული რაოდენობა ერთიანობაში არ უნდა აღემატებოდეს საწყობისთვის განსაზღვრულ რაოდენობას.

- ე. რაოდენობები შეიძლება გაიზარდოს 100%-ით ისეთი შენობებისთვის, რომლებიც მთლიანადაა აღჭურვილი ავტომატური საშხევი სისტემით, 903.3.1.1 ქვეთავის შესაბამისად. თუ ეხება ასევე შენიშვნა „ვ“, მაშინ ზრდა დასაშვებია ორივე შენიშვნაში განსაზღვრული ზრდის ჯამით.
- ვ. რაოდენობები შეიძლება გაიზარდოს 100 %-ით, თუ ისინი შენახულია დაშვებულ სასაწყობო კამერებში, აირის კამერებში ან საჰაერო ხვრელებთან შემომზღუდავებში. თუ ეხება ასევე შენიშვნა „ე“, მაშინ ზრდა დასაშვებია ორივე შენიშვნაში განსაზღვრული ზრდის ჯამით.
- ზ. დასაშვებია მხოლოდ იმ შემთხვევაში, როცა ინახება გამწოვის მქონე საჰაერო ხვრელების მქონე აირის კარადებში ან საჰაერო ხვრელებთან შემომზღუდავებში.
- თ. ფრჩხილებში მოცემული რაოდენობები აღნიშნავს თითოეული სვეტის თავში ფრჩხილებში მოცემული რაოდენობის ერთეულებს.
- ი. სითხეების ლიტრებში გადასაყვანად, კილოგრამებში მოცემული მოცულობა იყოფა 10-ზე.

307.2 განმარტებები. ქვემოთ წარმოდგენილი ტერმინები განმარტებულია მე-2 თავში:

აალებადი აირი.

აალებადი გათხევადებული აირი.

აალებადი მყარი ნივთიერებები.

აალებადი ნივთიერება.

აალებადი სითხე.

კლასი IA.

კლასი IB.

კლასი IC.

აალების ტემპერატურა.

ადულების ტემპერატურა.

აეროზოლი.

1-ლი დონის აეროზოლის პროდუქტები.

მე-2 დონის აეროზოლის პროდუქტები.

მე-3 დონის აეროზოლის პროდუქტები.

აეროზოლის კონტეინერი.

არამდგრადი (რეაქტიული) ნივთიერება.

კლასი 4.

კლასი 3.

კლასი 2.

კლასი 1.

ბამბის ფუთა.

ბამბის ფუთა, მჭიდროდ შეფუთული.

ბარიკადა.

ხელოვნური ბარიკადა.

ბუნებრივი ბარიკადა.

დახურული სისტემა.

დეტონაცია.

დეფლაცია.

ინერტული აირი.

კოროზიული ნივთიერება.

კრიოგენული სითხე.

მჟანგავი.

კლასი 4.

კლასი 3.

კლასი 2.

კლასი 1.

მომწამლავი.

მჟანგავი აირი.

ნივთიერების გაფანტვა.

ორგანული ზეჟანგი.

კლასი I.

კლასი II.

კლასი III.

კლასი IV.

კლასი V.

არაკლასიფიცირებული დეტონატები.

პიროტექნიკური ნაერთი.

საკონტროლო ფართობი.

სამუშაო შენობა.

საფრთხის შემცველი ნივთიერებები.

ტრანსპორტირება.

ფეთქებადი ნივთიერებების შესანახი ყუთი.

ფეთქებადი ნივთიერება.

ძლიერ ფეთქებადი ნივთიერება.

სუსტად ფეთქებადი ნივთიერება.

მასიურ-დეტონაციური ფეთქებადი ნივთიერებები.

UN/DOTr პირველი კლასის ფეთქებადი ნივთიერებები.

ქვეკლასი 1.1.

ქვეკლასი 1.2.

ქვეკლასი 1.3.

ქვეკლასი 1.4.

ქვეკლასი 1.5.

ქვეკლასი 1.6.

ფეიერვერკები.

ფეიერვერკები, 1.3G.

ფეიერვერკები, 1.4G.

ფიზიკური საფრთხის შემცველი.თვითააღებადი (პიროფორული).

ღია სისტემა.

დაჭირბუნული აირი.

შეუთავსებელი ნივთიერებები.

ძლიერ მომწამლავი.

წვადი ბოჭკოები.

წვადი მტვერი.

წვადი სითხე.

კლასი II

კლასი III A

კლასი III B

წყალრეაქტიული ნივთიერება.

კლასი 3.

კლასი 2.

კლასი 1.

ჯანმრთელობისათვის საფრთხის შემცველი.

307.3 დიდი საფრთხის შემცველი ჯგუფი დსშ-1. შენობები და ნაგებობები, სადაც მოთავსებულია ნივთიერებები, რომლებიც ქმნის დეტონაციის საფრთხეს, უნდა კლასიფიცირდეს, როგორც დსშ-1 ჯგუფის. ასეთ ნივთიერებებში შედის შემდეგი ტიპის, მაგრამ არა მხოლოდ:

- დეტონაციური თვითააღებადი (პიროფორული) ნივთიერებები
- ფეთქებადი ნივთიერებები:

ქვეკლასი 1.1

ქვეკლასი 1.2

ქვეკლასი 1.3

ქვეკლასი 1.4

ქვეკლასი 1.5

ქვეკლასი 1.6

- ორგანული ზეჟანგები, არაკლასიფიცირებული დეტონატები;
- მჟანგავეები, კლასი 4;
- არამდგრადი (რეაქტიული) ნივთიერებები, კლასი 3 დეტონაციური და კლასი 4

307.3.1 დაკავებულობები, რომლებიც არ მიეკუთვნება დსშ-1 კლასს. ქვემოთ ჩამოთვლილი დაკავებულობები, სადაც მდებარეობს ფეთქებადი ნივთიერებები, კლასიფიცირდება შემდეგნაირად:

1. ქვეკლას 1.3-ს მიეკუთვნებული ნივთიერებები, რომლებიც გამოყენებული ან დაცულია ისეთი ფორმით, რომ ვერც დახურული გარემო და ვერც კონფიგურაცია ვერ გაზრდის მასიური ხანძრის მასიურ აფეთქებად გადაქცევის საფრთხეს, დასაშვებია **დსშ-2** ჯგუფის დაკავებულობებში.
2. საგნები, აგრეთვე, ტრანსპორტირებისათვის შეფუთული საგნები, რომლებიც ქვეკლას 1.4-ს მიეკუთვნებულ ფეთქებად საგნებად არ ითვლება ან შეუფუთავი საგნები, რომლებიც გამოიყენება დამუშავების დროს და არ ახასიათებს დეტონაცია ან დეფლაგრაცია, დასაშვებია **დსშ-3** ჯგუფის დაკავებულობებში.

307.4 დიდი საფრთხის შემცველი ჯგუფი დსშ-2. შენობები და ნაგებობები, სადაც მოთავსებულია ნივთიერებები, რომლებიც დეფლაგრაციის ან აჩქარებული წვისგან განპირობებულ საფრთხეებს შეიცავს, უნდა კლასიფიცირდეს, როგორც **დსშ-2** ჯგუფისა. ასეთი ნივთიერებებია ქვემოთ ჩამოთვლილი ტიპის, მაგრამ არა მხოლოდ ისინი:

- კლასი I, II ან IIIA აალებადი ან წვადი თხევადი ნივთიერებები, რომლებიც, ჩვეულებრივ, გამოიყენება ან ინახება ღია კონტეინერებში ან სისტემებში, ან დახურულ კონტეინერებში ან სისტემებში 103,4 კპა-ზე უფრო მეტი წნევის ქვეშ.
- წვადი მტვერი, რომელიც იწარმოება, წარმოიქმნება ან გამოიყენება იმგვარად, რომ კონცენტრაცია და პირობები ქმნის ხანძრის ან აფეთქების საფრთხეს, 414.1.3 ქვეთავის მიხედვით მომზადებული ინფორმაციის მიხედვით;
- კრიოგენული სითხეები, აალებადი;
- აალებადი აირები;
- ორგანული ზეჟანგები, კლასი I;
- მჟანგავეები, კლასი 3, რომლებიც, ჩვეულებრივ, გამოიყენება ან ინახება ღია კონტეინერებში, ან სისტემებში, ან დახურულ კონტეინერებში ან სისტემებში 103,4 კპა წნევის ქვეშ;
- თვითაალებადი (პიროფორული) თხევადი ნივთიერებები, მყარი ნივთიერებები და აირები, არადეტონაციური;
- არამდგრადი (რეაქტიული) ნივთიერებები, კლასი 3, არადეტონაციური;
- წყალ-რეაქტიული ნივთიერებები, კლასი 3;

307.5 დიდი საფრთხის შემცველი ჯგუფი დსშ-3. შენობები და ნაგებობები, სადაც მოთავსებულია ნივთიერებები, რომლებიც ხელს უწყობენ წვას ან ქმნიან ფიზიკურ საფრთხეს, უნდა კლასიფიცირდეს, როგორც **დსშ-3** ჯგუფისა. ასეთი ნივთიერებებია შემდეგი ტიპის, მაგრამ არა მხოლოდ ისინი:

- კლასი I, II ან IIIA აალებადი ან წვადი თხევადი ნივთიერებები, რომლებიც, ჩვეულებრივ, გამოიყენება ან ინახება დახურულ კონტეინერებში, ან სისტემებში 103,4 კპა ან უფრო ნაკლები წნევის ქვეშ.

- წვადი ბოჭკოები, გარდა მჭიდროდ შეფუთული ბამბის ფუთებისა;
- საზოგადოებრივი მოხმარებისათვის განკუთვნილი ფიფქვები, 1.4G (კლასი C, ჩვეულებრივი);
- კრიოგენული სითხეები, მჟანგავი;
- აალებადი მყარი ნივთიერებები;
- ორგანული ზეჟანგები, კლასი II და III;
- მჟანგავები, კლასი 2;
- მჟანგავები, კლასი 3, რომლებიც, ჩვეულებრივ, გამოიყენება ან ინახება დახურულ კონტეინერებში, ან სისტემებში 103 კპა ან უფრო ნაკლები წნევის ქვეშ;
- მჟანგავი აირები;
- არამდგრადი (რეაქტიული) ნივთიერებები, კლასი 2;
- წყალ-რეაქტიული ნივთიერებები, კლასი 2.

307.6 დიდი საფრთხის შემცველი ჯგუფი დსშ-4. შენობები და ნაგებობები, სადაც მდებარეობს ჯანმრთელობისათვის საფრთხის შემცველი ნივთიერებები, უნდა კლასიფიცირდეს, როგორც **დსშ-4** ჯგუფისა. ასეთი ნივთიერებებია შემდეგი ტიპის, მაგრამ არა მხოლოდ ისინი:

- კოროზიული;
- ძლიერ მომწამლავი ნივთიერებები;
- მომწამლავი ნივთიერებები.

307.7 დიდი საფრთხის შემცველი ჯგუფი დსშ-5. ნახევრად გამტარების საწარმოებლად განკუთვნილი ნაგებობები და შესაბამისი კვლევითი ფართობები, სადაც გამოიყენება საფრთხის შემცველი საწარმოო ნივთიერებები და ნივთიერებების საერთო რაოდენობა აღემატება 307.1(1) და 307.1(2) ცხრილებში მოცემულ სიდიდეებს, უნდა კლასიფიცირდეს, როგორც **დსშ-5** ჯგუფი. ასეთი ნაგებობები და ფართობები უნდა დაგეგმარდეს და აშენდეს 415.10 ქვეთავის შესაბამისად.

307.8 რამდენიმე საფრთხე. შენობები და ნაგებობები, სადაც მოთავსებულია ნივთიერება ან ნივთიერებები, რომლებიც ქმნიან (**დსშ-1**, **დსშ-2**, **დსშ-3** და **დსშ-4**) ჯგუფებში კლასიფიცირებულ ერთ ან მეტ საფრთხეს, უნდა აკმაყოფილებდეს *წესების* მოთხოვნებს, რომლებიც განსაზღვრულია ამგვრად კლასიფიცირებული თითოეული დაკავებულობისათვის.

307.9 თავშესაფარი. მართვის ჯგუფისათვის, ცვლაში მომუშავე პერსონალის საერთო რაოდენობისთვის, გათვალისწინებული უნდა იქნას თავშესაფარი დაცული გაადვილებული მისასვლელებით, რომელიც დაგეგმარებული უნდა იქნეს ჰერმეტიკულობის უზრუნველყოფითა და სპეციალურ ზემოქმედებებისა და გამოყენების (საექსპლუატაციო) მოთხოვნების გათვალისწინებით.

ქვეთავი 308 - დაწესებულებითი ჯგუფი დწ

308.1 დაწესებულებითი ჯგუფი დწ. დაწესებულებითი ჯგუფის (**დწ**) დაკავებულობა მოიცავს ისეთი შენობის ან ნაგებობის, ან მათი ნაწილის გამოყენებას, სადაც უვლიან და ზედამხედველობას უწევენ ადამიანებს, რომელთაც შეუძლიათ ან არ შეუძლიათ საკუთარი თავის მოვლა ფიზიკური დახმარების გარეშე, ან სადაც იმყოფებიან ადამიანები სასჯელის მოსახდელად ან გამოსასწორებლად, ან სადაც

დამკავებლის თავისუფლება შეზღუდულია. დაწესებულებითი დაკავებულობები იყოფა **დწ-1**, **დწ-2**, **დწ-3** ან **დწ-4** ჯგუფებად.

308.2 განმარტებები. შემდეგი სიტყვები და ტერმინები განმარტებულია მე-2 თავში:

დეტოქსიკაციის დაწესებულება.

დღიური ზრუნვის დაწესებულება.

თავდაცვის უუნარო.

კერძო კლინიკები.

საავადმყოფოები და ფსიქიატრიული საავადმყოფოები.

სადღეღამისო ზრუნვა

სამედიცინო მომსახურება.

საოჯახო საბავშვო ბაღები.

308.3 დაწესებულებითი ჯგუფი დწ-1. ეს დაკავებულობა მოიცავს შენობებს, ნაგებობებს, ან მათ ნაწილებს, სადაც დღეღამის განმავლობაში ცხოვრობს 16-ზე მეტი ადამიანი, რომელთაც ზედამხედველობას უწევენ და უვლიან. მომსახურების მიმღებ პირებს აქვთ თავდაცვის უნარი. ეს ჯგუფი მოიცავს შემდეგ დაწესებულებებს, მაგრამ არა მხოლოდ მათ:

- ალკოჰოლიზმისა და ნარკომანიის სამკურნალო ცენტრს;
- საერთო ნიშნით გაერთიანებული ჯგუფების სახლებს;
- საერთო საცხოვრებლებს;
- სარეაბილიტაციო სახლებს;
- საცხოვრებელი სივრცისა და დღიური ზრუნვის უზრუნველმყოფ დაწესებულებებს;
- სოციალური რეაბილიტაციის დაწესებულებებს;
- უნარშეზღუდულთა მოვლის დაწესებულებებს;
- ყოფილი პატიმრებისა და ფსიქიური პრობლემების მქონე პაციენტების საზოგადოებაში დაბრუნების ხელშემწყობ დაწესებულებებს;

308.3.1 ხუთი ან ხუთზე ნაკლები პირის მოვლა. ზემოთ ხსენებულის მსგავსი დაწესებულებები, სადაც ხუთ ან ხუთზე ნაკლებ ადამიანს უვლიან უნდა კლასიფიცირდეს, როგორც **სც-3** ჯგუფის.

308.3.2 ექვსიდან თექვსმეტამდე ადამიანის მოვლა. ზემოთ ხსენებულის მსგავსი დაწესებულებები, სადაც უვლიან, არანაკლებ, ექვს და, არაუმეტეს, 16 ადამიანს, უნდა კლასიფიცირდეს, როგორც **სც-4** ჯგუფის.

308.4 დაწესებულებითი ჯგუფი დწ-2. ეს დაკავებულობა მოიცავს შენობებსა და ნაგებობებს, სადაც დღეღამის განმავლობაში უწევენ სამედიცინო მომსახურებას ხუთზე მეტ ადამიანს, რომელთაც არ შეუძლიათ საკუთარი თავის მოვლა. ეს ჯგუფი მოიცავს შემდეგ დაწესებულებებს, მაგრამ არა მხოლოდ მათ:

- დეტოქსიკაციის დაწესებულებებს;

- მოხუცებულთა თავშესაფრებს;
- საავადმყოფოებს;
- საოჯახო საბავშვო ბაღებს;
- ფსიქიატრიულ საავადმყოფოებს.

308.4.1 ხუთი ან ხუთზე ნაკლები ადამიანის მოვლა. ზემოთ ხსენებულის მსგავსი დაწესებულებები, სადაც ხუთ ან ხუთზე ნაკლებ ადამიან უვლიან, უნდა კლასიფიცირდეს, როგორც **სც-3** ჯგუფის.

308.5 დაწესებულებითი ჯგუფი დწ-3. ეს დაკავებულობა მოიცავს შენობებსა და ნაგებობებს, სადაც ცხოვრობს ხუთზე მეტი პირი, რომლებიც პატიმრობაში ან დაცვის ქვეშ იმყოფებიან. **დწ-3** დაწესებულებაში არიან ადამიანები, რომელთაც არ შეუძლიათ საკუთარი თავის მოვლა არსებული უსაფრთხოების ზომების გამო, რომელთაც ისინი ვერ აკონტროლებენ. ეს ჯგუფი მოიცავს შემდეგ დაწესებულებებს, მაგრამ არა მხოლოდ მათ:

- არასრულწლოვანთა გამოსასწორებლებს;
- გამოსასწორებელ ცენტრებს;
- განთავისუფლებამდე მოსათავსებელ ცენტრებს.
- საპატიმროებს;
- ციხეებს;
- წინასწარი დაკავების ადგილებს.

დწ-3 ჯგუფის შენობები უნდა კლასიფიცირდეს, როგორც 308.5.1 – 308.5.5 ქვეთავებში (იხ. ქვეთავი 408.1) მითითებული ერთ-ერთი მდგომარეობის შესაბამისი დაკავებულობა.

308.5.1 მდგომარეობა 1. აქ იგულისხმება შენობები, სადაც ნებადართულია თავისუფალი გადაადგილება საძინებელი ადგილებიდან და სხვა სივრცეებიდან ისეთი სივრცეებისკენ, რომელთა გამოყენება/დაკავება ნებადართულია; ასევე, შეუზღუდავია შიგა გასასვლელი საშუალებებით გასვლა. მდგომარეობა 1-ის შენობა შეიძლება აიგოს, როგორც **სც** ჯგუფისა.

308.5.2 მდგომარეობა 2. აქ იგულისხმება შენობები, სადაც ნებადართულია საძინებელი ადგილებიდან და ნებისმიერი სხვა დაკავებული დაუკვამლიანებელი განყოფილებიდან თავისუფლად გადაადგილება ერთ ან მეტ კვამლშეუღწევ განყოფილებაში. გარეთ გასვლა შეზღუდულია, რადგან გასასვლელი ჩაკეტილია.

308.5.3 მდგომარეობა 3. აქ იგულისხმება შენობები, სადაც ნებადართულია თავისუფლად გადაადგილება ინდივიდუალური დაუკვამლიანებელი განყოფილებების საზღვრებში, როგორებიცაა საძინებელი და ჯგუფური აქტივობის სივრცეების შემცველი საცხოვრებელი ერთეული. ასეთი დაუკვამლიანებელი განყოფილებიდან სხვა კვამლშეუღწევ განყოფილებაში გასვლა შეზღუდულია, რადგან გასასვლელი საშუალებები დისტანციურად იღება და იკეტება.

308.5.4 მდგომარეობა 4. აქ იგულისხმება შენობები, სადაც დაკავებული სივრციდან შეზღუდულია თავისუფალი გადაადგილება. ერთ კვამლშეუღწევ განყოფილებაში მდებარე საძინებელი ერთეულებიდან, აქტივობის სივრცეებიდან და სხვა დაკავებული ადგილებიდან სხვა დაუკვამლიანებელ განყოფილებებში გადაადგილება შესაძლებელია დისტანციურად მართვადი

კარით.

308.5.5 მდგომარეობა 5. აქ იგულისხმება შენობები, სადაც დაკავებული სივრციდან შეზღუდულია თავისუფალი გადაადგილება. ერთ დაუკვამლიანებელ განყოფილებაში მდებარე საძინებელი ერთეულებიდან, აქტივობის სივრცეებიდან და სხვა დაკავებული ადგილებიდან სხვა დაუკვამლიანებელ განყოფილებებში გადაადგილება შესაძლებელია ხელით გასაღები კარით, რომელსაც აკონტროლებს მომსახურე პერსონალი.

308.6 ჯგუფი დწ-4, დღის განმავლობაში მოვლის დაწესებულებები. ამ ჯგუფში შედის შენობები და ნაგებობები, სადაც ნებისმიერი ასაკის ხუთზე მეტ ადამიანს უვლიან დღის განმავლობაში დღეღამეზე ნაკლებ პერიოდში. ამასთან, მომვლელები არ არიან ამ ადამიანების მშობლები ან მეურვეები, სისხლით ნათესავები, მეუღლეები ან დედობილ-მამობილები და ეს ადგილი არ არის იმ ადამიანის სახლი, რომელსაც უვლიან. ამ ჯგუფში შედის შემდეგი დაწესებულებები, მაგრამ არა მხოლოდ ისინი:

- ბავშვთა მოვლა დღის განმავლობაში;
- ზრდასრულთა მოვლა დღის განმავლობაში.

308.6.1 კლასიფიცირებული, როგორც ჯგუფი სგ. დღის განმავლობაში ბავშვთა მოვლის დაწესებულება, სადაც უვლიან ხუთზე მეტ, მაგრამ, არაუმეტეს, 100 ბავშვს, რომელთა ასაკი 2,5 წელი და ამაზე ნაკლებია. აქ საბავშვო ოთახები მდებარეობს შენობიდან გამოსასვლელის დონეზე და თითოეული ოთახის კარი პირდაპირ გადის გარეთ, იგი კლასიფიცირდება, როგორც სგ ჯგუფი.

308.6.2 რელიგიური მსახურების ადგილების საზღვრები. რელიგიური მსახურების ადგილების საზღვრებში მდებარე ოთახები და სივრცეები, სადაც რელიგიური მსახურების პარალელურად უზრუნველყოფილია ბავშვთა მოვლა, უნდა კლასიფიცირდეს, როგორც მთავარი დაკავებულობის ნაწილი.

308.6.3 ხუთი ან ხუთზე ნაკლები ადამიანის მოვლა. დაწესებულება, სადაც ხუთ ან ხუთზე ნაკლებ ადამიანს ეხმარებიან ყოველდღიური მოთხოვნილებების დასაკმაყოფილებლად. იგი კლასიფიცირდება, როგორც მთავარი დაკავებულოების ნაწილი.

308.6.4 ხუთი ან ხუთზე ნაკლები ადამიანის მოვლა საცხოვრებელ ერთეულში. ზემოთხსენებულის მსგავსი დაწესებულება საცხოვრებელი ერთეულის საზღვრებში, სადაც ხუთ ან ხუთზე ნაკლებ ადამიანს ეხმარებიან ყოველდღიური მოთხოვნილებების დასაკმაყოფილებლად. იგი კლასიფიცირდება, როგორც სგ ჯგუფის დაკავებულობა.

ქვეთავი 309 - სავაჭრო ჯგუფი სვ

309.1 სავაჭრო ჯგუფი სვ. სავაჭრო ჯგუფი (სვ) დაკავებულობა, სხვებთან ერთად, მოიცავს ისეთი შენობებისა და ნაგებობების ან მათი ნაწილების გამოყენებას, სადაც გამოფენილია და იყიდება საქონელი, ასევე, განთავსებულია ამგვარი საქონლის მარაგი, ნაკეთობები და სავაჭრო საქონელი და მისაწვდომია საზოგადოებისათვის. სავაჭრო ჯგუფი მოიცავს ქვემოთ ჩამოთვლილს, მაგრამ არა მხოლოდ მათ:

- აუქციონის დარბაზებს;

- ავთიაქებს;
- ბაზრებს/მარკეტებს;
- ბენზინ-გასამართს სადგურებს;
- საცალო და საბითუმო მაღაზიებს;
- უნივერმალებს.

309.2 საფრთხის შემცველი ნივთიერებების რაოდენობა. სვ ჯგუფის თითო გასაკონტროლებელ ფართობზე შენახული ან გამოფენილი არააალებადი მყარი და არააალებადი ან არაწვადი თხევადი საფრთხის შემცველი ნივთიერებების საერთო რაოდენობა 414.2.5(1) ცხრილში მოცემულ რაოდენობებს არ უნდა აღემატებოდეს.

ქვეთავი 310 - საცხოვრებელი ჯგუფი სვ

310.1 საცხოვრებელი ჯგუფი სვ. საცხოვრებელი ჯგუფის (სვ) დაკავებულობა მოიცავს შენობას ან ნაგებობას, ან მის ნაწილს, რომელიც გამოიყენება საძინებლებად, თუ არ არის კლასიფიცირებული, როგორც დაწესებულებითი ჯგუფი დწ.

310.2 განმარტებები. ქვემოთ ჩამოთვლილი სიტყვები და ტერმინები განმარტებულია მე-2 თავში:

საოჯახო სასტუმრო.

შეზღუდული შესაძლებლობების მქონე პირთა და მარტოხელა მოხუცთა თავშესაფარი.

საცხოვრებელი საერთო საძინებლებით.

სხვადასხვა ჯგუფების საცხოვრებელი დაწესებულებები.

პირადი მომვლელის მომსახურება.

დროებით საცხოვრებელი დაწესებულება.

310.3 საცხოვრებელი ჯგუფი სვ-1. საცხოვრებელი დაკავებულობები, სადაც განთავსებულია საძინებელი ერთეულები, უმთავრესად, დროებითი მცხოვრებლებისთვის, რაც მოცავს შემდეგს:

- საოჯახო სასტუმროებს (მცირე ხნით დამკავებლებისთვის) 10-ზე მეტი დამკავებით;
- უნარშეზღუდულთა და მარტოხელა მოხუცთა თავშესაფრებს (მცირე ხნით დამკავებლებისთვის) 10-ზე მეტი დამკავებით;
- სასტუმროებს (მცირე ხნით დამკავებლებისთვის);
- მოტელებს (მცირე ხნით დამკავებლებისთვის) .

310.4 საცხოვრებელი ჯგუფი სვ-2. საცხოვრებელი ჯგუფის დაკავებულობა საძინებელი ერთეულებით ან ორზე მეტი საოცხოვრებელი ერთეულით, სადაც დამკავებლები, უმთავრესად, მუდმივად ცხოვრობენ. ეს ჯგუფი მოიცავს შემდეგს:

- მრავალბინიან სახლებს;
- საოჯახო სასტუმროებს (ხანგრძლივად დამკავებლებისთვის) 16 დამკავებელზე მეტით;

- დედათა მონასტრებს;
- მამათა მონასტრებს;
- საცხოვრებლებს საერთო საძინებლებით;
- სასტუმროებს (ხანგრძლივად დამკავებლებისთვის);
- საცხოვრებელ-სამუშაო ერთეულებს;
- მოტელებს (ხანგრძლივად დამკავებლებისთვის);
- თანასაკუთრებებს დასასვენებლად.

310.5 საცხოვრებელი ჯგუფი სც-3. საცხოვრებელი ჯგუფის დაკავებულობა, რომლის დამკავებლები, უმთავრესად, მუდმივი მცხოვრებლები არიან და რომელიც არ კლასიფიცირდება, როგორც სც-1, სც-2, სც-4 ან დწ ჯგუფი. იგი მოიცავს შემდეგს:

- შენობები, რომლებიც არ შეიცავს ორზე მეტ საცხოვრებელ ერთეულს;
- საოჯახო სასტუმროებს (ხანგრძლივად დამკავებლებისთვის) 16-ზე მეტი დამკავებლით;
- საოჯახო სასტუმროებს (მცირე ხნით დამკავებლებისთვის) 10 ან ნაკლები დამკავებლით;
- დაწესებულებებს, რომლებიც უზრუნველყოფს საცხოვრებელ პირობებს ხუთი ან ხუთზე ნაკლები ადამიანისთვის, რომელთაც უვლიან;
- შეზღუდული შესაძლებლობების მქონე პირთა და მარტოხელა მოხუცთა თავშესაფარს (ხანგრძლივად დამკავებლებისთვის) 16 ან ნაკლები დამკავებლით;
- უნარშეზღუდულთა და მარტოხელა მოხუცთა თავშესაფარი (ხანგრძლივად დამკავებლებისთვის) 10 ან ნაკლები დამკავებლით.

310.6 საცხოვრებელი ჯგუფი სც-4. ამ საცხოვრებელი ჯგუფის დაკავებულობა მოიცავს შენობებს, ნაგებობებს ან მათ ნაწილებს, სადაც დღე-ღამის განმავლობაში პერსონალის გარდა ცხოვრობს ხუთზე მეტი, მაგრამ არაუმეტეს 16 ადამიანისა, რომელთაც ზედამხედველობენ და უვლიან. აქ მცხოვრებ ადამიანებს შეუძლიათ საკუთარი თავის მოვლა. ეს ჯგუფი მოიცავს შემდეგს, მაგრამ არა მხოლოდ მათ:

- ალკოჰოლიზმისა და ნარკომანიის სამკურნალო ცენტრებს;
- უნარშეზღუდულთა მოვლის დაწესებულებებს;
- შეზღუდული შესაძლებლობების მქონე პირთა და მარტოხელა მოხუცთა თავშესაფრებს;
- სარეაბილიტაციო დაწესებულებებს (გამოჯანმრთელების გზაზე დამდგართათვის);
- სხვადასხვა ჯგუფის საცხოვრებელ დაწესებულებებს;
- ყოფილი პატიმრებისა და ფსიქიური პრობლემების მქონე პაციენტების საზოგადოებაში დაბრუნების ხელშემწყობ დაწესებულებებს;
- დაწესებულებებს, რომლებიც საცხოვრებელ პირობებსა და მოვლას უზრუნველყოფს;
- სოციალური რეაბილიტაციის დაწესებულებებს.

სც-4 ჯგუფის დაკავებულობები უნდა აიგოს სც-3 ჯგუფისათვის განსაზღვრული მოთხოვნების შესაბამისად, თუ ქვების სხვაგვარად არაა მოცემული.

ქვეთავი 311 - სასაწყობო ჯგუფი სწ

311.1 სასაწყობო ჯგუფი სწ. სასაწყობო ჯგუფის (სწ) დაკავებულობები, სხვებთან ერთად, მოიცავს საწყობად გამოყენებულ შენობას ან ნაგებობას, ან მათ ნაწილს და არ კლასიფიცირდება, როგორც საფრთხის შემცველი დაკავებულობა.

311.2 საშუალო საფრთხის შემცველი სასაწყობო ჯგუფი სწ-1. საწყობად გამოყენებული შენობები, რომლებიც არ კლასიფიცირდება, როგორც სწ-2 ჯგუფის და სადაც ინახება შემდეგი, მაგრამ არა მხოლოდ:

- მე-2 და მე-3 დონის აეროზოლები;
- თვითმფრინავის შესაკეთებელი ანგარი;
- ჩანთები: ნაჭრის, ჯუთისაგან დამზადებული ჯვალოსებრი ქსოვილის და ქაღალდის;
- ბამბუკი და რატანი (პალმის სახეობა);
- კალათები;
- ქამრები: ტილოსა და ტყავის;
- წიგნები და ქაღალდის რულონები ან შეკვრები;
- ჩექმები და ფეხსაცმელი;
- ღილები: ნაჭერგადაკრული, სადაფის ან ძვლის;
- მუყაო და მუყაოს ყუთები;
- ტანსაცმელი, მათ შორის - შალის;
- თოკები;
- შენობაში ნავის მშრალად შესანახი სათავსო;
- ავეჯი;
- ბეწვეული;
- წებოები, მცენარეული წებოები, პასტები და სახამებლები;
- მარცვლეული;
- ძვლის სავარცხლები და სავარცხლები, არა ცელულოიდის;
- ტყავი;
- ლინოლეუმი;
- ხის მორები;
- ავტომობილების შესაკეთებელი გარაჟები, სადაც საფრთხის შემცველი მასალების მაქსიმალურად დასაშვები რაოდენობა შეესაბამება 307.1(1) ცხრილში მოცემულ ოდენობებს (იხ. ქვეთავი 406.8);
- ფოტო გრავიურები;
- იატაკის დრეკადი საფარი;
- აბრეშუმი;

- საპონი;
- შაქარი;
- საბურავები, თამბაქოს, სიგარეტის, სიგარეტისა და ბურნუთის დიდი მარაგი;
- გადასაკრავი მასალა და მატრასები;
- ცვილის სანთლები.

311.3 მცირე საფრთხის შემცველი სასაწყობო ჯგუფი სწ-2. შენობები, სადაც არაწვადი მასალები ინახება ხის ყუთებში, მუყაოს კოლოფებში ან ქალაღის სახვევშია მოთავსებული. ასეთ პროდუქტებზე დასაშვებია უმნიშვნელო რაოდენობით პლასტმასის გაფორმება, მაგ.: კნობები, სახელურები ან თხელი სახვევები. საწყობები გამოიყენება შემდეგი საქონლისთვის, მაგრამ არა მხოლოდ:

- აზბესტი;
- არაუმეტეს 16%-ის ალკოჰოლის შემცველი სასმელები ლითონის, მინის ან თიხის ჭურჭელში;
- ცემენტი ტომრებში;
- თეთრი და ფერადი ცარცი;
- რძის ნაწარმი ქალაღის კონტეინერებში ცვილის საფარის გარეშე;
- მშრალი ელექტროელემენტი;
- ელექტროკოჭა;
- ელექტროძრავა;
- ცარიელი თუნუქის ქილები;
- საკვები პროდუქტები;
- საკვები ცეცხლგამძლე კონტეინერებში;
- ახალი ხილი და ბოსტნეული არაპლასტმასის ლანგრებზე ან კონტეინერებში;
- გაყინული საკვები;
- მინა;
- მინის ბითლები, ცარიელი ან არაწვადი სითხეებით სავსე;
- თაბაშირის ფილა;
- ინერტული პიგმენტები;
- სპილოსძვალი;
- ხორცეული;
- ლითონის კარადები;
- ლითონის დაფები პლასტმასის თავებითა და გაფორმებით;
- ლითონის ნაწილები;
- ლითონები;
- სარკეები;

- ზეთის და სხვა ტიპის გამანაწილებელი ტრანსფორმატორები;
- ღია ან შემოზღუდული ავტოსადგომი გარაჟები;
- ფაიფური და თიხა;
- ღუმელები;
- ტალკი და ქვასაპნები;
- სარეცხი და საშრობი საშუალებები;

ქვეთავი 312 - დამხმარე და სხვადასხვა დანიშნულების ჯგუფი დს

312.1 ზოგადი. დამხმარე დანიშნულების შენობები, ნაგებობები და სხვადასხვა ნაგებობა, რომლებიც არ მიეკუთვნება რომელიმე სპეციფიკურ კლასს, უნდა აიგოს, აღიჭურვოს და შენარჩუნდეს *წესების* მოთხოვნათა შესაბამისად, მათი დაკავების დროს ხანძრისა და სიცოცხლისათვის შესაძლო საფრხის გათვალისწინებით. **დს** ჯგუფი მოიცავს შემდეგს, მაგრამ არა მხოლოდ:

- სასოფლო-სამეურნეო დანიშნულების შენობებს;
- ერთი ან ორი ოჯახის საცხოვრებლის დამხმარე საჰაერო ხომალდების ანგარებს (იხ. ქვეთავი 412.5);
- ბელლებს;
- გადახურულ ავტოსადგომებს;
- 1,8 მ-ზე მეტი სიმაღლის ღობეებს;
- საცხოვრებლების დამხმარე მარცვლეულის ბუნკერებს;
- სათბურებს;
- საქონლის სადგომს;
- კერძო გარაჟებს;
- საყრდენ კედელებს;
- ფარდულებს;
- საჯინიბოებს;
- ავზებს;
- კომპებს.

თავი 4 - გამოყენებისა და დაკავებულობის სპეციალური დეტალური მოთხოვნები

ქვეთავი 401 - რეგულირების საგანი

401.1 გამოყენებისა და დაკავებულობის დეტალური მოთხოვნები. წესებში დაკავებულობისა და მშენებლობისთვის განსაზღვრულ მოთხოვნებთან ერთად ამ თავის დებულებები დამატებით არეგულირებს აქ აღწერილ სპეციალურ გამოყენებებსა და დაკავებულობებს.

ქვეთავი 402 - გადახურული მოლისა და ღია მოლის შენობები

402.1 გამოყენება. ამ ქვეთავის დებულებები ეხება ისეთ შენობებს ან ნაგებობებს, რომლებიც აქ განსაზღვრულია, როგორც გადახურული ან ღია მოლის შენობები, რომლებიც არ მოიცავს იატაკის სამ დონეზე მეტს ნებისმიერი წერტილიდან, ხოლო სიმაღლეში არ აღემატება მიწის დონიდან სამ სართულს. თუ ამ ქვეთავში განსხვავებული მოთხოვნები არ არის მოცემული, გადახურული და ღია მოლის შენობები უნდა აკმაყოფილებდეს წესების შესაბამის დებულებებს.

გამონაკლისი:

1. სქ, სვ-1 და სვ-2 ჯგუფებს მიკუთვნებული ფოიებისა და ვესტიბიულებისთვის ამ ქვეთავთან შესაბამისობა საჭირო არ არის.
2. არ არის აუცილებელი, შენობები ამ ქვეთავის დებულებებს აკმაყოფილებდეს, თუ ისინი წესების სხვა შესაბამის დებულებებს მთლიანად აკმაყოფილებს.

402.1.1 ღია სივრცე. გადახურული მოლის შენობას, მიდგმულ შენობებსა და ავტოსადგომ გარაჟებს ყველა მხრიდან უნდა აკრავდეს, არანაკლებ, 18 მეტრი სიგანის მუდმივად ღია სივრცე. საზღვრის პერიმეტრის მომიჯნავე ღია მოლის შენობას, მიდგმულ შენობებსა და ავტოსადგომ გარაჟებს ყველა მხრიდან უნდა აკრავდეს, არანაკლებ, 18 მეტრი სიგანის მუდმივად ღია სივრცე.

გამონაკლისი: 18 მეტრი სიგანის მუდმივად ღია სივრცე დასაშვებია შემცირდეს, არანაკლებ, 12 მ-მდე, თუ დაკმაყოფილებულია შემდეგი მოთხოვნები:

1. დაუშვებელია, ღია სივრცე შემცირდეს გადახურული ან ღია მოლის შენობისა და მიდგმული შენობების პერიმეტრის 75%-ზე მეტ ნაწილთან;
2. გარე კედელს, რომელიც უყურებს შემცირებულ ღია სივრცეს, უნდა ჰქონდეს, სულ მცირე, 3 საათიანი ცეცხლმედეგობის ხარისხი;
3. გარე კედლის ღიობები, რომლებიც უყურებს შემცირებულ ღია სივრცეს, დაცული უნდა იყოს, სულ მცირე, 3-საათიანი ცეცხლმედეგობის ხარისხიანი დამცავებით;
4. სვ, დსშ, დწ ან სვ ჯგუფის დაკავებულობები არ უნდა ექცეოდეს გადახურული ან ღია მოლის შენობისა თუ მიდგმული შენობების საზღვრებში.

402.1.2 ღია მოლის შენობის საზღვრის პერიმეტრი. წესების მიზნებიდან გამომდინარე, უნდა დადგინდეს საზღვრის პერიმეტრი. საზღვრის პერიმეტრში უნდა მოექცეს ყველა შენობა და ნაგებობა, რომელთაგანაც შედგება ღია მოლის შენობა, ასევე, უნდა შევიდეს შიგა ნებისმიერი ღია გზა, ღია შიგა

ეზო და მსგავსი ღია სივრცეები. საზღვრის პერიმეტრი უნდა განსაზღვრავდეს ღია მოლის შენობის გავრცელების საზღვრებს. მიდგმული შენობები და ავტოსადგომის ნაგებობები საზღვრის პერიმეტრის მიღმა და ღია მოლის შენობის ნაწილად არ ითვლება.

402.2 განმარტებები. ქვემოთ ჩამოთვლილი ტერმინები განმარტებულია მე-2 თავში:

გადახურული მოლის შენობა.

მოლი.

ღია მოლი.

ღია მოლის შენობა.

კვების ადგილი.

მიდგმული შენობა.

მთლიანი გასაქირავებელი ფართობი.

402.3 გასაქირავებელი ფართობის გეგმა. დაკავებისთვის გამოსაყენებლად ვარგისობის აღიარების (ექსპლუატაციაში მიღების) შემდეგ, გადახურული მოლის შენობის ან ღია მოლის შენობის თითოეულმა მესაკუთრემ როგორც მშენებლობის ნებართვის გამცემ ორგანოს, ისე სახანძრო-სამაშველო დანაყოფებს უნდა წარუდგინოს გასაქირავებელი ფართობის გეგმა, სადაც ნაჩვენებია თითოეული დაკავებულობის მდებარეობა და გასასვლელები. გასაქირავებელი ფართობის გეგმის შეცვლა მშენებლობის ნებართვის გამცემი/ზედამხედველი ორგანოს წინასწარი თანხმობის გარეშე დაუშვებელია.

402.4 კონსტრუქცია. გადახურული და ღია მოლის შენობების, მიდგმული შენობებისა და მოლის შენობასთან დაკავშირებული ავტოსადგომი გარაჟების კონსტრუქცია უნდა შეესაბამებოდეს 402.4.1 – 402.4.3 ქვეთავების მოთხოვნებს.

402.4.1 კონსტრუქციის ფართობი და ტიპები. I, II, III და IV ტიპის კონსტრუქციის ნებისმიერი გადახურული ან ღია მოლის შენობების, მათ შორის, მიდგმული შენობების ფართობი არ უნდა შეიზღუდოს, თუ მიდგმული შენობები სიმაღლე არ აღემატება მიწის დონიდან სამ სართულს.

ღია ავტოსადგომი გარაჟებისა და შემოზღუდული ავტოსადგომი გარაჟების კონსტრუქციის ტიპი უნდა შეესაბამებოდეს 406.5 და 406.6 ქვეთავების მოთხოვნებს.

გამონაკლისი: მიწის დონიდან სამ სართულზე მეტი სიმაღლის მიდგმული შენობის კონსტრუქციის ტიპი, შენობის დასაშვები სიმაღლე და შენობის ფართობი უნდა შეესაბამებოდეს 503-ე ქვეთავს, 504-ე და 506-ე ქვეთავებში მოცემული შესწორებების გათვალისწინებით.

402.4.2 ცეცხლმედეგობის ხარისხიანი გამმიჯნავი. ცეცხლმედეგობის ხარისხიანი გამმიჯნავი საჭირო არ არის მფლობელობაში არსებულ სივრცეებსა და მოლებს შორის. ასევე, კვების ადგილსა და მფლობელობაში არსებულ მომიჯნავე სივრცეებს ან მოლს შორის.

402.4.2.1 მფლობელობაში არსებული სივრცეების გამოიჯნა. მფლობელობაში არსებული თითოეული სივრცე ერთმანეთისგან უნდა გაიმიჯნოს 708-ე ქვეთავის შესაბამისი ცეცხლმედეგი

ტიხრით. გამმიჯნავი კედელი საჭირო არ არის არცერთ მფლობელობაში არსებულ სივრცესა და მოლს შორის.

402.4.2.2 მიდგმული შენობის გამიჯვნა. მიდგმული შენობა გადახურული ან ღია მოლის შენობისაგან უნდა გაიმიჯნოს ცეცხლმედეგი კედლებით 706-ე ქვეთავის მოთხოვნების შესაბამისად.

გამონაკლისი:

1. მიდგმული შენობები, რომელთა სიმაღლე მიწის დონიდან სამ სართულს არ აღემატება და რომელთა დაკავებულობის კლასი შეესაბამება გადახურული მოლის შენობაში მდებარე მფლობელობაში არსებული სივრცეებისთვის ნებადართულ კლასს, უნდა გაიმიჯნოს 707-ე ნაწილის მოთხოვნების შესაბამისი 2-საათიანი ცეცხლმედეგობის ხარისხიანი ზრუდეებით.
2. მიდგმული შენობების გარე კედლები, რომლებიც ღია მოლის შენობისგან გამიჯნულია ღია მოლის საშუალებით, უნდა აკმაყოფილებდეს 602-ე ცხრილის მოთხოვნებს.

402.4.2.2.1 ღიობები მიდგმულ შენობასა და მოლს შორის. ღიობები IA, IB, IIA და IIB ტიპის კონსტრუქციის მიდგმულ შენობებსა და მოლს შორის არ საჭიროებს დაცვას. გამონაკლისია სგ-1 ჯგუფის საძინებელი ერთეულები, რომლებიც მოლისგან გამიჯნული უნდა იყოს.

402.4.2.3 ავტოსადგომი გარაჟები. არაუმეტეს, ცხრაადგილიანი სამგზავრო ავტომობილების დასაყენებელი მიდგმული გარაჟი და ღია ავტოსადგომი გარაჟები ჩაითვლება გამიჯნულ შენობად, თუ გადახურული მოლის შენობისგან გამოყოფილია 707-ე ქვეთავის მიხედვით აგებული, არანაკლებ, 2-საათიანი ცეცხლმედეგობის ზღუდეებით ან 711-ე ქვეთავის შესაბამისად აგებული თარაზული ანაწყობებით, ან ორივეთი ერთად.

გადახურული მოლის შენობებისგან, ღია მოლის შენობებისგან ან მიდგმული შენობებისგან გამიჯნული ღია ან დახურული ავტოსადგომი გარაჟები 602-ე ცხრილის დებულებებს უნდა აკმაყოფილებდეს.

საფეხმავლო გადასასვლელები და გვირაბები, რომლებიც გარაჟებს აკავშირებს მოლის შენობებთან ან მიდგმულ შენობებთან, 1804-ე ქვეთავის შესაბამისად უნდა აიგოს.

402.4.3 ღია მოლის კონსტრუქცია. იატაკის ანაწყობები და სახურავის ანაწყობები ღია მოლის შენობების ღია მოლში გახსნილი უნდა იყოს გარე სივრცისკენ, არანაკლებ, 9,0 მ სიგანეზე, რაც იზომება პერპენდიკულარულად: ყველაზე დაბალ დონეზე მდებარე მფლობელობაში არსებული სივრცეების წინა მხრიდან, ზედა სართულებზე აივნის კიდიდან აივნის კიდემდე და სახურავის კიდიდან სახურავის კიდემდე. ღია მოლის საზღვრებში მდებარე ღია სივრცე ან გადაუხურავი ფართობი უნდა გაგრძელდეს ღია მოლის ყველაზე დაბალი დონიდან/მიწის დონიდან სახურავის ანაწყობის თავამდე. მოლის ზედა დონეებზე მდებარე აივნები არ უნდა იყოს შეჭრილი მოლის ღია სივრცის აუცილებელ სიგანეში.

402.4.3.1 ფეხით მოსიარულეთა ბილიკები. ფეხით მოსიარულეთა ბილიკები, რომლებიც ღია მოლში აივნებს ერთმანეთთან აკავშირებს, ფეხით მოსიარულეთა სხვა ბილიკებისგან დაშორებული უნდა იყოს, არანაკლებ, 9,0 მ-ისა.

402.5 ავტოსაშხეფი სისტემა. გადახურული ან ღია მოლის, ასევე, მათთან დაკავშირებული შენობები მთლიანად უნდა იყოს დაცული 903.3.1.1 ქვეთავის შესაბამისად დაყენებული ავტოსაშხეფი სისტემით, რომელიც უნდა აკმაყოფილებდეს ქვემოთ ჩამოთვლილ ყველა მოთხოვნას:

1. ავტოსაშხეფი სისტემის დაყენება უნდა დასრულდეს და სისტემა შემოწმდეს მოლის შენობის მთლიან დასაკავებელ სივრცეში მფლობელობაში არსებული ნებისმიერი სივრცის დაკავებამდე. ასევე, უნდა იყოს დაცული მფლობელობაში არსებული დაუკავებელი სივრცეებიც, თუ ისინი სხვა ალტერნატიული დამცავი საშუალებით აღჭურვილი არ არის;
2. გადახურული მოლის დამცავი საშხეფი დამოუკიდებელი უნდა იყოს მფლობელობაში არსებული სივრცეების ან მიდგმული შენობების საშხეფებისგან;
3. ღია მოლის შენობაში მდებარე მფლობელობაში არსებული სივრცეების დამცავი საშხეფი დამოუკიდებელი უნდა იყოს მიდგმული შენობების საშხეფებისგან;
4. დამცავი საშხეფი უნდა განთავსდეს სამიმოსვლო გარე აივნების ქვეშ, რომლებიც ღია მოლს ემიჯნება;
5. სადაც მფლობელობაში არსებული სივრცეები ერთი და იმავე სისტემიდან მარაგდება, ისინი დამოუკიდებლად უნდა იმართებოდეს.

გამონაკლისი: ავტოსაშხეფი სისტემა საჭირო არ არის 406.5 ქვეთავის შესაბამისად აგებულ ღია ავტოსადგომი გარაჟების სივრცეებში; ასევე, გადახურული ან ღია მოლის შენობისგან 402.4.2.3 ქვეთავის მოთხოვნების შესაბამისად გამიჯნულ ფართობებზე.

402.6 შიგა მოპირკეთება. მოლის საზღვრებში, შიგა მოპირკეთება და მოწყობა სრულდება 402.6.1 – 402.6.4 ქვეთავების შესაბამისად.

402.6.1 შიგა მოპირკეთება. გადახურული მოლის შენობის მოლის საზღვრებსა და გადახურული მოლის შენობის გასასვლელების საზღვრებში შიგა კედლისა და ჭერის მოპირკეთების ალის გავრცელებისა და კვამლის წარმოქმნის ინდექსები უნდა იყოს, სულ მცირე, B კლასის, მე-8 თავის შესაბამისად. შიგა იატაკის მოპირკეთება უნდა აკმაყოფილებდეს 804-ე ქვეთავის მოთხოვნებს.

402.6.2 ჯიხურები. გადახურული მოლის შენობის მოლში ან ღია მოლის შენობის პერიმეტრის შიგნით განთავსებული ჯიხურები და მათი მსგავსი ნაგებობები (დროებითი ან მუდმივი) უნდა აკმაყოფილებდეს შემდეგ მოთხოვნებს:

1. ჯიხურები ან სხვა ნაგებობები არ უნდა განთავსდეს გადახურულ ან ღია მოლში, თუ ისინი არ არის აგებული ქვემოთ ჩამოთვლილი რომელიმე წვადი მასალისგან:
 - 1.1. 2303.2 ქვეთავის შესაბამისი ცეცხლმედეგობისთვის დამუშავებული ხის მასალა.
 - 1.2. ქაფპლასტი, რომლის სითბოს გამოყოფის მაქსიმალური ხარისხი არ აღემატება 100 კვტ/სთ-ს UL 1975-ის მიხედვით ჩატარებული ტესტისას ან NFPA 289-ის მიხედვით ჩატარებული ტესტისას, რომლის დროსაც გამოყენებულია 20 კვტ. აალების წყარო.
 - 1.3. ალუმინის შემცველი მასალა, რომელიც აკმაყოფილებს მე-8 თავში A კლასის შიგა მოპირკეთებისათვის განსაზღვრულ მოთხოვნებს, როდესაც მოწმდება, როგორც მაქსიმალური სისქის ანაკრები.
2. მოლში განთავსებული ჯიხურები ან მსგავსი ნაგებობები უნდა აღიჭურვოს ავტოსაშხეფი სისტემით და ცეცხლადმომჩენი მექანიზმებით.

3. მოლის საზღვრებში განლაგებულ ჯიხურებს ან შეჯგუფებულ ჯიხურებსა და სხვა ნაგებობებს შორის გამიჯვნის მანძილი თარაზულად უნდა იყოს 6,0 მ.
4. თითოეული ჯიხურის ან მსგავსი ნაგებობის, ან მათი ჯგუფის ფართობი არ უნდა აღემატებოდეს 28 მ²-ს.

402.6.3 ბავშვების სათამაშოდ მოწყობილი ნაგებობები. გადახურული მოლის შენობის მოლის საზღვრებში ან ღია მოლის შენობის საზღვრის პერიმეტრის შიგნით ბავშვების სათამაშოდ მოწყობილი ნაგებობები უნდა შეესაბამებოდეს 424-ე ქვეთავს. მოლის საზღვრებში ბავშვების სათამაშოდ მოწყობილი ნაგებობები, ჯიხურები და მსგავსი ნაგებობები უნდა გაიმიჯნოს არანაკლებ 6,0 მ თარაზული მანძილით.

402.6.4 პლასტმასის ნიშნები. პლასტმასის ნიშნები, მიმაგრებული მფლობელობაში არსებული ნებისმიერი სივრცის ფასადზე, პირით მოლის ან ღია მოლისკენ, უნდა შეიზღუდოს 402.6.4.1 – 402.6.4.5 ქვეთავების მოთხოვნების მიხედვით.

402.6.4.1 ფართობი. პლასტმასის ნიშნები არ უნდა იყოს მოლის მოპირდაპირე კედლის ფართობის 20%-ზე მეტი.

402.6.4.2 სიმაღლე და სიგანე. პლასტმასის ნიშნების სიმაღლე არ უნდა აღემატებოდეს 90 სმ-ს, გარდა იმ შემთხვევისა, როდესაც ნიშანი შვეულადაა. ასეთი ნიშნის სიმაღლე არ უნდა აღემატებოდეს 2,5 მ-ს, ხოლო სიგანე - 90 სმ-ს.

402.6.4.3 მდებარეობა. პლასტმასის ნიშნები მფლობელობაში არსებული მომიჯნავე სივრცეებიდან დაშორებული უნდა იყოს არანაკლებ 50 სმ-ით.

402.6.4.4 ქაფპლასტისგან განსხვავებული პლასტმასები. ნიშნებში გამოყენებული პლასტმასები, რომლებიც განსხვავდება ქაფპლასტისგან, უნდა იყოს 2606.4 ქვეთავით გათვალისწინებული შუქგამტარი პლასტმასი ან ATSM D 1929-ის მიხედვით შემოწმებისას უნდა ჰქონდეს 343°C ან უფრო მაღალი თვითაალების ტემპერატურა, ხოლო ATSM E 84-ის ან UL 723-ის მიხედვით შემოწმებისას ალის გავრცელების ინდექსი, არაუმეტეს, 75-ისა და კვამლის წარმოქმნის ინდექსი არაუმეტეს 450-ისა, ან NFPA 286-ის მიხედვით შემოწმებისას უნდა აკმაყოფილებდეს 803.1.2.1 ქვეთავში განსაზღვრულ მისაღებობის კრიტერიუმებს.

402.6.4.4.1 ჩარჩო. პლასტმასის ნიშნებს კიდეებზე და უკანა მხარეს ლითონის ჩარჩო უნდა ჰქონდეს.

402.6.4.5 ქაფპლასტი. ნიშნებში გამოყენებული ქაფპლასტის ალის შეკავების უნარი ისეთი უნდა იყოს, რომ NFPA 289-ის მიხედვით შემოწმებისას სითბოს გამოყოფის მაქსიმალური ხარისხი არ აღემატებოდეს 150 კვტ-ს UL 1975-ის შესაბამისად ან, 20 კვტ. აალების წყაროს გამოყენებით. ქაფპლასტის ფიზიკური მახასიათებლები უნდა შეესაბამებოდეს ამ ქვეთავის მოთხოვნებს. 402.6.4 ქვეთავის შესაბამისად განთავსებულ ნიშნებში გამოყენებული ქაფპლასტი შესაბამისობას არ საჭიროებს 2603.3 ქვეთავში განსაზღვრულ ალის გავრცელებისა და კვამლის წარმოქმნის ინდექსებთან.

402.6.4.5.1 სიმკვრივე. ნიშნებში გამოყენებული ქაფპლასტის სიმკვრივე არ უნდა იყოს 320 კგ/მ³-ზე ნაკლები.

402.6.4.5.2 სისქე. ქაფპლასტის ნიშნების სისქე არ უნდა აღემატებოდეს 1,3 სმ-ს.

402.7 საავარიო სისტემები. გადახურული და ღია მოლის შენობებში, მიდგმული შენობებსა და მათთან დაკავშირებულ ავტოსადგომ გარაჟებში 402.7.1 – 402.7.5 ქვეთავების მოთხოვნების შესაბამისი საავარიო სისტემები უნდა მოეწყოს.

402.7.1 სახანძრო მილდგარების სისტემა. გადახურული და ღია მოლის შენობები მთლიანად უნდა აღიჭურვოს სახანძრო მილდგარების სისტემით, 905.3.3 ქვეთავის შესაბამისად.

402.7.2 კვამლის კონტროლი. თუ გადახურული მოლის შენობაში არის ატრიუმი, კვამლის საკონტროლო სისტემა უნდა მოეწყოს 404.5 ქვეთავის შესაბამისად.

გამონაკლისი: გადახურული მოლის შენობებში საჭირო არ არის კვამლის საკონტროლო სისტემა, თუ ატრიუმი მხოლოდ ორ სართულს აკავშირებს.

402.7.3 სათადარიგო ელექტრომომარაგება. 4700 მ²-ზე მეტი ფართობის გადახურული მოლის შენობები და საზღვრის პერიმეტრის შიგნით 4700 მ²-ზე მეტი ღია მოლის შენობები უზრუნველყოფილი უნდა იყოს სათადარიგო ელექტრომომარაგების სისტემებით, რომელთაც შეუძლია ამუშაოს საგანგებო ხმოვანი განგაშის საკომუნიკაციო სისტემა.

402.7.4 საგანგებო ხმოვანი განგაშის საკომუნიკაციო სისტემა. თუ გადახურული მოლის შენობების ან საზღვრის პერიმეტრის შიგნით ღია მოლის შენობების იატაკის საერთო ფართობი 4700 მ²-ს აღემატება, საგანგებო ხმოვანი განგაშის საკომუნიკაციო სისტემის დაყენება აუცილებელია.

საგანგებო ხმოვანი განგაშის საკომუნიკაციო სისტემა, სავალდებულო ან არასავალდებულო, მისადგომი უნდა იყოს სახანძრო-სამაშველო დანაყოფებისთვის. სისტემები უნდა დააყენონ 907.5.2.2 ქვეთავის შესაბამისად.

402.7.5 სახანძრო-სამაშველო დანაყოფების მოწყობილობასთან მისადგომი. ოთახებს ან ფართობებს, სადაც განთავსებულია ჰაერის კონდიციონერის, ავტომატური ცეცხლსაქრობი და ავტოსაშხეფი სისტემები ან სხვა აღმომჩენი, ცეცხლსაქრობი ან მაკონტროლებელი ელემენტები, უნდა ჰქონდეს ამოსაცნობი ნიშნები სახანძრო-სამაშველო დანაყოფებისთვის.

402.8 გასასვლელი საშუალებები. გადახურული მოლის შენობებში, ღია მოლის შენობებსა და მოლის შენობაში მდებარე მფლობელობაში არსებულ თითოეულ სივრცეში უნდა მოეწყოს ამ ქვეთავითა და წესებით მოთხოვნილი გასასვლელი საშუალებები. როდესაც წესებისა და 402.8.1 – 402.8.8 ქვეთავების მოთხოვნები ერთმანეთს ეწინააღმდეგება, მოქმედებს 402.8.1 – 402.8.8 ქვეთავების მოთხოვნები.

402.8.1 მოლის სიგანე. აუცილებელი გასასვლელის უზრუნველსაყოფად, დასაშვებია მოლები ჩაითვალოს დერეფნებად, მაგრამ აუცილებელი არ არის, წესების 1005.1 ქვეთავის მოთხოვნებს აკმაყოფილებდეს, თუ მოლის სიგანე ამ ქვეთავში განსაზღვრულ სიგანეს შეესაბამება.

402.8.1.1 მინიმალური სიგანე. გადახურული ან ღია მოლის შენობებში მოლის თავისუფალი სავალი მინიმალური სიგანე 6,0 მ უნდა იყოს და დამკავებელთა დატვირთვის იტევდეს. სავალის მინიმალური სიგანე მოლის არცთე მონაკვეთში არ უნდა იყოს 3,0 მ-ზე ნაკლები, რაც იზომება 2,5 მ სიმაღლემდე მფლობელობაში არსებული მოლის მომიჯნავე სივრცის ნებისმიერ ნაშვერსა და უახლოეს ჯიხურს, სავაჭრო/სათამაშო ავტომატს, ძელსკამს, საგამოფენო ღიობს, კვების ადგილს ან გასასვლელისაკენ მიმავალ გზაზე არსებულ სხვა დაბრკოლებას შორის.

402.8.2 დაკავებულობის დატვირთვის განსაზღვრა. გადახურული ან ღია მოლის შენობებში მდებარე ინდივიდუალური მფლობელობაში არსებული ნებისმიერი სივრცისთვის დასაშვები დაკავებულობის დატვირთვა უნდა განისაზღვროს წესების შესაბამისად. მფლობელობაში არსებულ ცალკეულ სივრცეებში გასასვლელი საშუალებების მიმართ მოთხოვნები ეფუძნება დაკავებულობის ამგვარად განსაზღვრულ დატვირთვას.

402.8.2.1 დაკავებულობის დატვირთვის გამოსათვლელი ფორმულა. მოლის გასასვლელი საშუალებების განსაზღვრისას დაკავებულობის დატვირთვა, რაზეც გათვლილია გასასვლელი საშუალებები, დამოკიდებულია გადახურული ან ღია მოლის შენობის (მიდგმული შენობების

გარდა) გასაქირავებელ მთლიან ფართობსა და დაკავებულობის დატვირთვის ფაქტორზე, რაც გამოითვლება შემდეგი განტოლებით:

$$\text{დღფ} = (0,00007) (\text{მგფ}) + 2,3 \text{ მ}^2 \quad (\text{განტოლება 4-1})$$

სადაც:

დღფ = დაკავებულობის დატვირთვის ფაქტორი (კვადრატული მეტრი კაცზე)

მგფ = გასაქირავებელი მთლიანი ფართობი (კვადრატული მეტრი).

გამონაკლისი: გადახურულ ან ღია მოლის შენობაზე მიდგმული მფლობელობაში არსებული სივრცეები, რომელთა გასასვლელი საშუალებების სისტემა ღია მოლის შენობის ღია მოლისგან ან გადახურული მოლის შენობისგან მთლიანად დამოუკიდებელია, მოლის შენობისთვის აუცილებელი გასასვლელი საშუალებების გათვლისას გასაქირავებელ მთლიან ფართობად არ ითვლება.

402.8.2.2 დღფ-ის დიაპაზონი. დაკავებულობის დატვირთვის ფაქტორი სავალდებულო არ არის, 2,8 მ²-ზე ნაკლები იყოს და 4,7 მ²-ს არ უნდა აღემატებოდეს.

402.8.2.3 მიდგმული შენობები. მოლის დამკავებელთა საერთო რაოდენობის გამოთვლისას მოლისკენ ღია მიდგმული შენობის დაკავებულობის დატვირთვა არ გაითვალისწინება.

402.8.2.4 კვების ადგილები. კვების ადგილის დაკავებულობის დატვირთვა უნდა განისაზღვროს 1004-ე ქვეთავის შესაბამისად. მოლის გასასვლელი საშუალებების მიმართ მოთხოვნების განსაზღვრის მიზნით კვების ადგილის დაკავებულობის დატვირთვა უნდა დაემატოს გადახურული ან ღია მოლის შენობის დაკავებულობის დატვირთვას, რომელიც გამოთვლილია ზემოთ მოცემული განტოლების მიხედვით.

402.8.3 გასასვლელი საშუალებების რაოდენობა. თუ მფლობელობაში არსებული სივრცის ნებისმიერი ადგილიდან მოლამდე სავალი მანძილი, რომელსაც იყენებენ ადამიანები, გარდა თანამშრომლებისა, 23,0 მ-ს აღემატება ან თუ მფლობელობაში არსებული სივრცის დაკავებულობის დატვირთვა 50 ან მეტია, გასასვლელი საშუალება ორზე ნაკლები არ უნდა იყოს.

402.8.4 გასასვლელი საშუალებების განლაგება. გადახურული მოლის შენობაში განთავსებული თავშეყრის დაკავებულობები, სადაც დაკავებულობის დატვირთვა 500 ან მეტია, ისე უნდა განლაგდეს, რომ შესასვლელი უშუალოდ მოლის მთავარ შესასვლელს ემიჯნებოდეს და მათი აუცილებელი გასასვლელი საშუალებების, არანაკლებ, ნახევრისა გახსნილი იყოს გადახურული მოლის შენობის გარეთა მხარისკენ. ღია მოლის შენობის საზღვრის პერიმეტრში მოქცეული თავშეყრის დაკავებულობების მთავარი გასასვლელი დასაშვებია, გახსნილი იყოს ღია მოლისკენ.

402.8.4.1 მიდგმული შენობის გასასვლელი საშუალებები. მიდგმული შენობების აუცილებელი გასასვლელი საშუალებები მოლის გასასვლელი საშუალებების სისტემისგან დამოუკიდებლად უნდა მოეწყოს. მოლისკენ გახსნილი მიდგმული შენობების დაკავებულობის დატვირთვა არ გაითვალისწინება მოლის გასასვლელი საშუალებების მიმართ მოთხოვნების განსაზღვრისას. მოლების გასასვლელისაკენ მიმართული გზა არ უნდა გადიოდეს მასზე მიდგმული შენობების გავლით. მოლები, რომლებიც მიდგმულ შენობებთან მთავრდება და გარდა მიდგმულ შენობაში არსებული გასასვლელი საშუალებებისა არ გააჩნია სხვა გასასვლელი საშუალებები, ჩიხურ მოლებად მიიჩნევა.

402.8.5 მანძილი გასასვლელამდე. გადახურული ან ღია მოლის შენობაში, მფლობელობაში არსებული თითოეული სივრცის ნებისმიერი წერტილიდან მოლის გასასვლელამდე ან მოლში შესასვლელამდე სავალი მანძილი არ უნდა აღემატებოდეს 60 მ-ს.

გადახურული მოლის შენობის მოლის ნებისმიერი წერტილიდან გასასვლელამდე სავალი მანძილი 60 მ-ს არ უნდა აღემატებოდეს. ღია მოლიდან ღია მოლის შენობის საზღვრის პერიმეტრამდე მაქსიმალური სავალი მანძილი 60 მ-ს არ უნდა აღემატებოდეს.

402.8.6 გასასვლელებთან მისადგომობა. ერთზე მეტი გასასვლელის საჭიროების შემთხვევაში, ისინი ისე უნდა მოეწყოს, რომ შესაძლებელი იყოს გადახურული მოლის შენობის მოლის ნებისმიერი წერტილიდან ცალკე-ცალკე გასასვლელებისაკენ ნებისმიერი მიმართულებით წასვლა, ასევე, ღია მოლის შენობის ღია მოლის ნებისმიერი წერტილიდან პერიმეტრის ხაზზე მდებარე ორი სხვადასხვა მიმართულებით წასვლა, თუ არცერთი ამ მიმართულებით მიდგმული შენობის ან ავტოსადგომი გარაჟის გარე კედელი არ არის. მოლიდან გასასვლელის გზა-დერეფნის ან დერეფნის სიგანე 1,7 მ-ზე ნაკლები არ უნდა იყოს.

გამონაკლისი: გასასვლელებთან მიდგომა დასაშვებია ჩიხური მოლების საშუალებით, რომელთა სიგრძე არ აღემატება მოლის ორმაგ სიგანეს. ეს სიგანე იზომება მოლის ჩიხური ნაწილის ყველაზე ვიწრო მონაკვეთში.

402.8.6.1 გასასვლელის გზა-დერეფნები. თუ მფლობელობაში არსებული სივრცისთვის დამხმარე გასასვლელ საშუალებებს უზრუნველყოფს გასასვლელის გზა-დერეფნები, მათი გზა-კარები დაცული უნდა იყოს ერთ საათიანი ცეცხლმედეგობის მქონე კარის ანაწყობით, რომელიც ან თავისით იხურება, ან, კვამლის აღმოჩენის შემთხვევაში - ავტომატურად, 716.5.9.3 ქვეთავის შესაბამისად.

402.8.7 გასასვლელის გზა-დერეფნებში გამომავალი მომსახურებისათვის საჭირო ფართობები. ტექნიკური ოთახები, ელექტროაღჭურვილობის ოთახები, შენობის მომსახურებისათვის საჭირო ფართობები და სატვირთო ლიფტები შესაძლებელია პირდაპირ გასასვლელის გზა-დერეფნებში გამოდიოდეს, თუ ისინი ამგვარი ოთახებისგან გამოყოფილია 707-ე ქვეთავის შესაბამისად აგებული, არანაკლებ, ერთსაათიანი ცეცხლმედეგი ზღუდეებით ან 711-ე ქვეთავის შესაბამისად აგებულია თარაზული ანაწყობებით, ან ორივეთი ერთად. ცეცხლმედეგი ზღუდეების ღიობების ცეცხლისაგან დაცვის ხარისხი 1 საათზე ნაკლები არ უნდა იყოს.

402.8.8 დამცავი გისოსები და კარები. თარაზულად ან შვეულად მოსრიალე დამცავი გისოსები ან კარები, რომლებიც აუცილებელი გასასვლელი საშუალებების ნაწილია, უნდა შეესაბამებოდეს შემდეგ მოთხოვნებს:

1. ხალხის მიერ ფართობის დაკავების მთელი დროის განმავლობაში დამცავი გისოსები და კარები ბოლომდე გახსნილ მდგომარეობაში უნდა იყოს.
2. კარები ან გისოსები არ უნდა დაიხუროს, თუ დაკავებულ სივრცეებს ემსახურება მხოლოდ ერთი გასასვლელი და მას 10 ან მეტი ადამიანი იყენებს, ან კიდევ ემსახურება ერთზე მეტი გასასვლელი და მათ 50 ან მეტი ადამიანი იყენებს.
3. სივრცის დაკავების დროს კარების ან გისოსების გაღება უნდა შეეძლოს ყველას, სპეციალური ცოდნისა და ძალისხმევის გარეშე.
4. როცა აუცილებელია ორი ან მეტი გასასვლელის არსებობა, დასაშვებია გასასვლელების, არაუმეტეს, ნახევარისა თარაზულად მოსრიალე ან შვეულად მგორავი გისოსი ან კარები იყოს.

ქვეთავი 403 - მაღლივი შენობები

403.1 გამოყენება. მაღლივი შენობები უნდა შეესაბამებოდეს 403.2 – 403.6 ქვეთავებს.

გამონაკლისი: 403.2 – 403.6 ქვეთავების დებულებები არ ეხება შემდეგ შენობებსა და ნაგებობებს:

1. 412.3 ქვეთავის შესაბამის აეროპორტის სადიპტჩერო ანძებს.
2. 406.3 ქვეთავის შესაბამის ღია ავტოსადგომ გარაჟებს.
3. 303.6 ქვეთავის შესაბამის თვ-5 ჯგუფის დაკავებულობების შემცველ შენობებს.
4. 503.1.1 ქვეთავის შესაბამის სპეციალურ სამრეწველო დაკავებულობებს.
5. დსშ-1, დსშ-2 ან დსშ-3 ჯგუფის დაკავებულობებს, 415-ე ქვეთავის შესაბამისად.

403.2 კონსტრუქცია. მაღლივი შენობები 403.2.1 – 403.2.4 ქვეთავების დებულებების შესაბამისად უნდა აშენდეს.

403.2.1 ცეცხლმედეგობის ხარისხის შემცირება. 403.3.1 და 403.3.2 ქვეთავებში ჩამოთვლილი ცეცხლმედეგობის ხარისხების შემცირება დასაშვებია შენობებში, სადაც ყველა სართულზე არის საშხევის საკონტროლო სარქველები, აღჭურვილი საკონტროლო აპარატურის ასამოქმედებელი და წყლის ჭავლის გამშვები მექანიზმებით.

403.2.1.1 კონსტრუქციის ტიპი. 601-ე ცხრილში შენობის ელემენტებისათვის განსაზღვრული მინიმალური ცეცხლმედეგობის ხარისხის შემცირება დასაშვებია შემდეგნაირად:

1. არაუმეტეს 130 მეტრი სიმაღლის შენობებში IA ტიპის კონსტრუქციის შენობის ელემენტების ცეცხლმედეგობის ხარისხი დასაშვებია, IB ტიპის კონსტრუქციის შენობის ელემენტებისთვის განსაზღვრულ მინიმალურ ცეცხლმედეგობის ხარისხამდე შემცირდეს.
1. გამონაკლისი: დაუშვებელია იატაკის საყრდენი სვეტების აუცილებელი ცეცხლმედეგობის ხარისხის შემცირება.
2. სშ-1, სვ და სწ-1 ჯგუფების გარდა, IB ტიპის კონსტრუქციის შენობის ელემენტების ცეცხლმედეგობის ხარისხი დასაშვებია, IIA ტიპის კონსტრუქციის ცეცხლმედეგობის ხარისხამდე შემცირდეს.
3. ცეცხლმედეგობის შემცირებულ ხარისხიანი ელემენტების შემცველ შენობაში სიმაღლისა და ფართობის ისეთივე შეზღუდვებია დასაშვები, როგორც შენობისთვის, სადაც ხარისხი არ შემცირებულა.

403.2.1.2 შახტის შემომზღუდავები. არაუმეტეს, 130 მეტრი სიმაღლის შენობებში, სადაც ავტოსაშხევი დაყენებულია შახტების თავზე და ყოველი მეორე სართულის იატაკის დონეებზე, შვეული შახტების შემომზღუდავი ცეცხლმედეგი ზღუდების (გარდა გასასვლელებისა და ლიფტის შახტის შემომზღუდავებისა) ცეცხლმედეგობის აუცილებელი ხარისხის შემცირება დასაშვებია ერთ საათამდე.

403.2.2 სეისმომედეგობის შეფასება. სეისმომედეგობის შეფასება უნდა განხორციელდეს კანონმდებლობის შესაბამისად.

403.2.3 გასასვლელის შემომზღუდავებისა და ლიფტის შახტის შემომზღუდავების სტრუქტურული მთლიანობა. 1604.5 ქვეთავის მიხედვით III ან IV რისკის კატეგორიას მიკუთვნებული მაღლივი შენობები და 130 მ-ზე მაღალი ყველა შენობისთვის, შიგა გასასვლელის გზა-კიბეებისა და ლიფტის შახტის შემომზღუდავები უნდა შეესაბამებოდეს 403.2.3.1 – 403.2.3.4 ქვეთავებს.

403.2.3.1 კედლის ანაწყობი. შიგა გასასვლელის გზა-კიბის და ლიფტის შახტის შემომზღუდავების წარმომქმნელი კედლის ანაწყობები უნდა შეესაბამებოდეს ან აღმატებოდეს რბილი სხეულის ზემოქმედების კლასიფიცირების მე-2 დონეს, რაც იზომება ASTM C 1629/C 1629M-ში აღწერილი ტესტის მეთოდით.

403.2.3.2 კედლის ანაწყოების მასალები. კედლის ანაწყოების წინა პირი, რომელიც ქმნის შიგა გასასვლელის გზა-კიბისა და ლიფტის შახტის შემომზღუდავებს და შიგა გასასვლელის გზა-კიბეების ან ლიფტის შახტის შემომზღუდავის შიგა მხარესთან არ არის შეხებაში, უნდა აიგოს ჩამოთვლილი მეთოდებიდან ერთ-ერთით:

1. კედლის ანაწყოები უნდა შეიცავდეს ზემოქმედებაზე მედეგი სამშენებლო ფილის, არანაკლებ, ორ შრეს, რომლებიც უნდა შეესაბამებოდეს ან აღემატებოდეს მაგარი სხეულის ზემოქმედების კლასიფიცირების მე-2 დონეს, რომელიც იზომება ASTM C 1629/C 1629M-ში აღწერილი ტესტის მეთოდით.
2. კედლის ანაწყოები უნდა შეიცავდეს ზემოქმედებაზე მედეგი სამშენებლო ფილის, არანაკლებ, ერთ შრეს, რომლებიც უნდა შეესაბამებოდეს ან აღემატებოდეს მაგარი სხეულის ზემოქმედების კლასიფიცირების მე-3 დონეს, რომელიც იზომება ASTM C 1629/C 1629M-ში აღწერილი ტესტის მეთოდით.
3. კედლის ანაწყოები შეიცავს ნებისმიერი მასალის რამდენიმე შრეს, რომლებიც მოწმდება ერთობლივად და შეესაბამება ან აღემატება მაგარი სხეულის ზემოქმედების კლასიფიცირების მე-3 დონეს, რომელიც იზომება ASTM C 1629/C 1629M-ში აღწერილი ტესტის მეთოდით.

403.2.3.3 ბეტონისა და წყობის კედლები. ბეტონის ან წყობის კედლები უნდა აკმაყოფილებდეს 403.2.3.1 და 403.2.3.2 ქვეთავების მოთხოვნებს.

403.2.3.4 კედლის სხვა ანაწყოები. დასაშვებია კედლის ნებისმიერი სხვა ანაწყოები, რომელიც უზრუნველყოფს 403.2.3.1 და 403.2.3.2 ქვეთავებში მოთხოვნილის შესაბამის მედეგობას ზემოქმედებაზე მაგარი სხეულის ზემოქმედების კლასიფიცირების მე-3 დონის მისაღწევად, რაც იზომება ASTM C 1629/C 1629M-ში აღწერილი ტესტის მეთოდით.

403.2.4 სასხურებელი ცეცხლმედეგი მასალები. მთელ შენობაში გამოყენებული სასხურებელი ცეცხლმედეგი მასალების მოჭიდების სიმტკიცე უნდა შეესაბამებოდეს 403.2.4 ცხრილს.

ცხრილი 403.2.4
მიკვრის მინიმალური სიმტკიცე

შენობის სიმაღლე ^ა	სასხურებელი ცეცხლმედეგი მასალის მოჭიდების სიმტკიცე
130 მ-მდე	20,59 კვტ./მ ² .
130 მ-ის ზემოთ	47,9 კვტ./მ ² .

ა. სახანძრო-სამაშველო დანაყოფის მანქანის ყველაზე დაბალი მისადგომი დონის ზემოთ.

403.3 ავტოსაშხეფი სისტემა. შენობები და ნაგებობები მთლიანად უნდა აღიჭურვოს 903.3.1.1 ქვეთავის შესაბამისად დაყენებული ავტოსაშხეფი სისტემით და 903.3.5.2 ქვეთავის მოთხოვნის შემთხვევაში - მეორადი წყალმომარაგებით.

გამონაკლისი: ავტოსაშხეფი სისტემა საჭირო არ არის შემდეგ სივრცეებსა და ფართობებზე:

1. 406.3 ქვეთავის შესაბამისი ღია ავტოსადგომი გარაჟები.
2. რომლებიც გამოიყენება მხოლოდ სატელეკომუნიკაციო აპარატურისათვის, მასთან დაკავშირებული ელექტროენერჯის გამანაწილებელი მოწყობილობისთვის, აკუმლატორებისა და სათადარიგო ძრავებისთვის, თუ ეს სივრცეები და ფართობები აღჭურვილია ცეცხლადმომჩენი ავტომატური სისტემით 907.2 ქვეთავის შესაბამისად. ეს სივრცეები და ფართობები შენობის დანარჩენი ნაწილისაგან გამიჯნულია 707-ე ქვეთავის შესაბამისად აგებული, არანაკლებ, 1 საათიანი ცეცხლმედეგი ზღუდეებით ან 711-ე ქვეთავის

შესაბამისად აგებული, არანაკლებ, ორ საათიანი ცეცხლმედეგობის ხარისხიანი თარაზული ანაწყობებით, ან ორივეთი.

403.3.1 საშხეფის დგარების რაოდენობა და სისტემის დაგეგმარება. 130 მ-ზე მაღალ შენობებში საშხეფი სისტემის თითოეული ზონა წყლით უნდა მარაგდებოდეს, სულ მცირე, ორი დგარიდან. თითოეული დგარიდან უნდა მარაგდებოდეს საშხეფები ზედა და ქვედა სართლებზე. თუ ზონაში ორზე მეტი დგარია, მომიჯნავე სართულების საშხეფები არ უნდა მარაგდებოდეს ერთი და იმავე დგარიდან.

403.3.1.1 დგარის მდებარეობა. საშხეფების დგარები უნდა განთავსდეს მოშორებით მდებარე შიგა გასასვლელის გზა-კიბეებსა და პანდუსებზე, 1015.2 ქვეთავის შესაბამისად.

403.3.2 წყალმომარაგება აუცილებელი სახანძრო ტუმბოებისათვის. აუცილებელი სახანძრო ტუმბოები უნდა უერთდებოდეს სხვადასხვა ქუჩაზე მდებარე, სულ მცირე, ორ მაგისტრალურ წყალსადენს. მაგისტრალურ წყალსადენსა და მისაერთებლებს, ასევე, ტუმბოებსა და მისაერთებლებს შორის გაყვანილი უნდა იყოს ცალკე მომმარაგებელი მილსადენი. თითოეული მისაერთებელი, ასევე, მისაერთებელსა და ტუმბოს შორის გაყვანილი მომმარაგებელი მილსადენი ისეთი ზომის უნდა იყოს, რომ უზრუნველყოს ტუმბოს (საქაჩის) მუშაობისათვის აუცილებელი ჭავლი და წნევა.

გამონაკლისი: დასაშვებია, ერთსა და იმავე ძირითად წყალსადენ მილს ჰქონდეს ორი მისაერთებელი, თუ იგი აღჭურვილია სარქვლით, რომელიც უზრუნველყოფს წყლის შეუფერხებლად მიეწოდებას, სულ მცირე, ერთი მისაერთებელი საშუალებით.

403.3.3 სახანძრო ტუმბოს ოთახი. სახანძრო ტუმბოები უნდა განთავსდეს ოთახებში, რომლებიც დაცულია 913.2.1 ქვეთავის მოთხოვნების შესაბამისად.

403.4 საავარიო სისტემები. აღმომჩენი, განგაშისა და საავარიო სისტემები მაღლივ შენობებში უნდა შეესაბამებოდეს 403.4.1 – 403.4.8 ქვეთავებს.

403.4.1 კვამლადმომჩენი. კვამლადმომჩენი უნდა მოეწყოს 907.2.13.1 ქვეთავის შესაბამისად.

403.4.2 სახანძრო განგაშის სისტემა. სახანძრო განგაშის სისტემა უნდა მოეწყოს 907.2.13 ქვეთავის შესაბამისად.

403.4.3 სახანძრო მილდგარების სისტემა. მაღლივი შენობა უნდა აღიჭურვოს 905.3 ქვეთავის მოთხოვნების შესაბამისი სახანძრო მილდგარების სისტემით.

403.4.4 საგანგებო ხმოვანი განგაშის საკომუნიკაციო სისტემა. საგანგებო ხმოვანი განგაშის საკომუნიკაციო სისტემა უნდა მოეწყოს 907.5.2.2 ქვეთავის შესაბამისად.

403.4.5 ხანძრის საკონტროლო ცენტრი. 911-ე ქვეთავის შესაბამისი ხანძრის საკონტროლო ცენტრის განთავსების ადგილი თანხმდება სახანძრო-სამაშველო დანაყოფთან.

403.4.6 კვამლის გაწოვა. იმისათვის, რომ გამარტივდეს კვამლის გაწოვა ხანძრის შემდგომ ქონების გადარჩენისა და შესამოწმებელი სამუშაოების დროს, შენობები და ნაგებობები უნდა აღიჭურვოს ბუნებრივი და მექანიკური სანიავებელი სისტემებით, საიდანაც გაიწოვება წვის პროდუქტები. ასეთი სანიავებელი სისტემა ქვემოთ ჩამოთვლილ ნიშნულთან ერთ-ერთს უნდა აკმაყოფილებდეს:

1. უნდა იყოს ადვილად ამოსაცნობი, ხელით გასაღები ფანჯრები ან პანელები თითოეული იატაკის პერიმეტრზე არაუმეტეს 15 მ-ის დაშორებებით უნდა განაწილდეს.
2. გასაღები ფანჯრების ან პანელების ფართობი პერიმეტრის ყოველ 15 მ-ზე 3,7 მ²-ზე ნაკლები არ უნდა იყოს.

გამონაკლისი:

1. სც-1 ჯგუფის დაკავებულობებში თითოეული საძინებელი ერთეული ან ოთახების ბლოკი, რომელსაც გარე კედელი აქვს, დასაშვებია უზრუნველყოფილი იყოს 0,2 მ² საჰაერო ფართობით 1-ელ პუნქტში განსაზღვრული ფართობის ნაცვლად.
2. ფანჯრები დასაშვებია იყოს ყრუ, თუ მეხანძრეები მინების ამოღებას შეძლებენ.
3. ჰაერის გადამამუშავებელი მექანიკური მოწყობილობა, რომელიც მოცემულ ფართობზე ყოველ 15 წუთში ჰაერს ცვლას უზრუნველყოფს. გადამამუშავებელი და გაწოვილი ჰაერი პირდაპირ გარეთ უნდა გავიდეს, რათა შენობის სხვა ნაწილებში მისი რეცირკულირება არ მოხდეს.
4. ნებისმიერი სხვა აღიარებული გეგმა, რომელსაც იგივე შედეგები ექნება.

403.4.7 სათადარიგო ელექტრომომარაგება. 403.4.7.2 ქვეთავში განსაზღვრული სათადარიგო ენერგოდატვირთვისათვის უზრუნველყოფილი უნდა იყოს 1703-ე ქვეთავის შესაბამისი სათადარიგო ენერგომომარაგების სისტემა. თუ მაღლივი შენობების ლიფტები უზრუნველყოფენ გასასვლელი საშუალებების მისაწვდომობას შეზღუდული შესაძლებლობების მქონე პირებისთვის, შენობა მისადგომი იყოს სახანძრო-სამაშველო დანაყოფებისთვის ან დამკავებლებმა შეძლონ თვითევაკუაცია, სათადარიგო ელექტრომომარაგების სისტემა ასევე უნდა აკმაყოფილებდეს 1007.4, 1707-ე ან 1708-ე ქვეთავების შესაბამის მოთხოვნებს.

403.4.7.1 სათადარიგო ელექტრომომარაგების სისტემების მიმართ არსებული სპეციალური მოთხოვნები. თუ სათადარიგო სისტემა შენობის შიგნით განთავსებულ გენერატორია, სისტემა უნდა მდებარეობდეს ცალკე ოთახში, რომელიც შემოსაზღვრული უნდა იყოს 707-ე ქვეთავის მიხედვით აგებული 2-საათიანი ცეცხლმედეგი ზღუდეებით, ან 711-ე ქვეთავის მიხედვით აგებული თარაზული ანაწყობებით, ან ორივეთი ერთად. სისტემის ზედამხედველობა უნდა განხორციელდეს ხელით ასამუშავებელი და გადამცემი საშუალებებით, რომლებიც ხანძრის საკონტროლო ცენტრში მდებარეობს.

403.4.7.2 სათადარიგო ელექტროდატვირთვა. ქვემოთ ჩამოთვლილი კლასიფიცირდება, როგორც სათადარიგო ელექტროდატვირთვა:

1. ელექტროენერგია და განათება 403.4.6 ქვეთავით მოთხოვნილი ხანძრის საკონტროლო ცენტრისთვის;
2. განიავებისა და ცეცხლის ავტომატური აღმომჩენი მოწყობილობები დაუკვამლიანებელი შემოზღუდული სივრცეებისთვის;
3. ლიფტები.

403.4.8 საავარიო ელექტრომომარაგების სისტემები. 403.4.8.1 ქვეთავში განსაზღვრული საავარიო ელექტროდატვირთვისთვის უზრუნველყოფილი უნდა იყოს სათადარიგო ელექტრომომარაგების სისტემა.

403.4.9.1 საავარიო ელექტროდატვირთვა. ქვემოთ ჩამოთვლილი კლასიფიცირდება, როგორც საავარიო ელექტროდატვირთვა:

1. გასასვლელების ნიშნების და გასასვლელი საშუალებების განათება, მე-10 თავის მოთხოვნების შესაბამისად;
2. ლიფტის კაბინის განათება;
3. საგანგებო ხმოვანი განგაშის საკომუნიკაციო სისტემები;
4. ცეცხლის ავტომატური აღმომჩენი სისტემები;

5. სახანძრო განგაშის სისტემები;

6. ელექტროენერგიაზე მომუშავე სახანძრო ტუმბოები (საქაჩები).

403.5 გასასვლელი საშუალებები და ევაკუაცია. მალევე შენობებში გასასვლელი საშუალებები უნდა შეესაბამებოდეს 403.5.1 – 403.5.6 ქვეთავებს.

403.5.1 შიგა გასასვლელის გზა-კიბეების დამორეზულობა. აუცილებელი შიგა გასასვლელის გზა-კიბეები ერთმანეთისგან უნდა გაიმიჯნოს, არანაკლებ, 9,0 მეტრით ან შენობის ან ფართობის საერთო დიაგონალის მაქსიმალური სიგრძის, არანაკლებ, მეოთხედით, რომელიც ნაკლები იქნება. მანძილი უნდა გაიზომოს სწორხაზოვნად შიგა გასასვლელის გზა-კიბეებთან ყველაზე ახლოს მდებარე წერტილებს შორის. შენობებში სამი ან მეტი შიგა გზა-კიბის შემთხვევაში, სულ მცირე, ორი უნდა შეესაბამებოდეს ამ ქვეთავს. ურთიერთგადამკვეთი ან მაკრატელა კიბეები ერთ გასასვლელ გზა-კიბედ უნდა ჩაითვალოს.

403.5.2 დამატებითი გასასვლელის გზა-კიბე. სვ-2 ჯგუფისგან განსხვავებულ შენობებში, რომლებიც 130 მ-ზე მაღალია, 1021.1 ქვეთავით მოთხოვნილი გასასვლელის მინიმალური რაოდენობის გარდა, უზრუნველყოფილი უნდა იყოს გასასვლელის ერთი დამატებითი გზა-კიბე, რომელიც აკმაყოფილებს 1009-ე და 1022-ე ქვეთავების მოთხოვნებს. ამ დამატებითი გზა-კიბის გამოკლებით, დანარჩენი გზა-კიბეების ნებისმიერი კომბინაციის საერთო სიგანე არ უნდა იყოს 1005.1 ქვეთავში განსაზღვრულ საერთო სიგანეზე ნაკლები. ორმხრივი/მაკრატელა კიბეები არ უნდა ჩაითვალოს გასასვლელის დამატებით გზა-კიბედ, რომელსაც ეს ქვეთავი მოითხოვს.

გამონაკლისი: გასასვლელის დამატებითი გზა-კიბის მოწყობა აუცილებელი არ არის შენობებში, სადაც არსებობს ლიფტები, რომელთა საშუალებით დამკავებლები შეძლებენ თვითევაკუაციას 3008-ე ქვეთავის შესაბამისად.

403.5.3 გზა-კიბის კარის მუშაობა. გზა-კიბის კარები, გარდა შენობიდან გამოსასვლელი კარებისა, დასაშვებია იკეტებოდეს გზა-კიბის მხრიდან. ამ მხრიდან ჩაკეტილი გზა-კიბის კარების გაღება შესაძლებელი უნდა იყოს საკეტის გაღების გარეშე ხანძრის მართვის ცენტრიდან სიგნალის მისვლისთანავე.

403.5.3.1 გზა-კიბის საკომუნიკაციო სისტემა. აღიარებულ მუდმივად მომუშავე სადგურთან დაკავშირებული სატელეფონო ან სხვა ორმხრივი კავშირის სისტემა უნდა დააყენონ თითოეული აუცილებელ ჩაკეტილკარებიან გზა-კიბეზე, არანაკლებ, ყოველ მეხუთე სართულზე.

403.5.4 გასასვლელის კვამლგაუმტარი შემომზღუდავები. სახანძრო მანქანის მისადგომის ყველაზე დაბალი დონიდან 23 მ-ის ზევით მდებარე სართულების მომსახურე თითოეული აუცილებელი გასასვლელის გზა-კიბე 909.20 და 1022.10 ქვეთავებს უნდა შეესაბამებოდეს.

403.5.5 გასასვლელის ბილიკის განათებული აღნიშვნები. გასასვლელის ბილიკის განათებული აღნიშვნები 1024-ე ქვეთავის მოთხოვნებს უნდა შეესაბამებოდეს.

403.5.6 საავარიო და სამაშველო გასასვლელები. 1029-ე ქვეთავის მიხედვით გასაზღვრული საავარიო და სამაშველო გასასვლელების ღიობები აუცილებელი არ არის.

403.6 ლიფტები. მალევე შენობებში ლიფტები უნდა დააყენონ და მუშაობდეს მე-17 თავისა და 403.6.1 და 403.6.2 ქვეთავების შესაბამისად.

403.6.1 სახანძრო-სამაშველო დანაყოფის მისადგომი ლიფტი. შენობებში, რომლის დაკავებული იატაკი სახანძრო მანქანის მისადგომი ყველაზე დაბალი დონიდან 37 მ-ზე მაღლაა, უნდა არსებობდეს სახანძრო-სამაშველო დანაყოფისთვის მისადგომი, არანაკლებ, ორი ლიფტისა და თუ მათი რაოდენობა განსაზღვრულზე ნაკლებია, ყველა ლიფტი 1707-ე ქვეთავის მოთხოვნებს უნდა

შესაბამებოდეს. სახანძრო-სამაშველო დანაყოფისთვის მისადგომი, არანაკლებ, ორი ლიფტის ტვირთამწეობა, სულ მცირე, 1600 კგ უნდა იყოს.

403.6.2 დამკავებლების სავაკუაციო ლიფტები. 1708-ე ქვეთავის შესაბამისად დაყენებისას დამკავებელთა თვითევაკუაციისთვის დასაშვებია საერთო გამოყენების სამგზავრო ლიფტების გამოყენება.

ქვეთავი 404 - ატრიუმები

404.1 ზოგადი. 404.1 – 404.9 ქვეთავების დებულებები გამოიყენება ისეთი შენობების ან ნაგებობებისათვის, რომლებიც შეიცავს შვეულ ლიობებს. ეს ლიობები აქ განსაზღვრულია, როგორც „ატრიუმები“. გამონაკლისია **დსშ** ჯგუფის დაკავებულობები და 712.1.6 ქვეთავით ნებადართული შემთხვევები.

404.1.1 განმარტება. ქვემოთ ჩამოთვლილი ტერმინები განმარტებულია მე-2 თავში:

ატრიუმი

404.2 გამოყენება. ატრიუმის იატაკი უნდა მოეწყოს, სახანძრო თვალსაზრისით, მცირე საფრთხის შემცველი მასალებითა და დეკორაციებით.

გამონაკლისი: თუ ატრიუმის იატაკის ფართობი 903.3.1.1 ქვეთავის შესაბამისად დაყენებული, საკუთარი ავტოსაშხეფი სისტემითაა დაცული, მაშინ მისი გამოყენება ნებისმიერი მიზნით არის შესაძლებელი.

404.3 დაცვა ავტოსაშხეფი საშუალებით. ავტოსაშხეფი სისტემა უნდა დააყენონ მთელ შენობაში.

გამონაკლისი:

1. შენობის ფართობს, რომელიც ატრიუმის მომიჯნავედ ან მის ზემოთ მდებარეობს, საშხეფი არ სჭირდება, თუ შენობის ეს ნაწილი გამოყოფილია ატრიუმიანი ნაწილიდან 707-ე ქვეთავის შესაბამისად აგებული, არანაკლებ, 2-საათიანი ცეცხლმედეგი ზღუდეებით ან 711-ე ქვეთავის შესაბამისად აგებული თარაზული ანაწყობებით, ან ორივეთი.
2. 2110-ე ქვეთავის მიხედვით აგებული მინაბლოკით აწყობილი კედელი, რომელსაც $\frac{3}{4}$ -საათიანი ცეცხლმედეგობის ხარისხი აქვს.
3. სადაც ატრიუმის ჭერი იატაკიდან 17 მ-ზე მაღლაა, დამცავი საშხეფის ატრიუმის ჭერთან დაყენება საჭირო არ არის.

404.4 სახანძრო განგაშის სისტემა. სახანძრო განგაშის სისტემა უნდა მოეწყოს 907.2.14 ქვეთავის შესაბამისად.

404.5 კვამლის კონტროლი. კვამლის საკონტროლო სისტემა უნდა დააყენონ 909-ე ქვეთავის შესაბამისად.

გამონაკლისი: კვამლის კონტროლი საჭირო არ არის ატრიუმებში, რომლებიც მხოლოდ ორ სართულს აკავშირებს.

404.6 ატრიუმების შემოზღუდავი. ატრიუმის სივრცეები მომიჯნავე სივრცეებისგან გამიჯნული უნდა იყოს 707-ე ქვეთავის მიხედვით აგებული ერთსაათიანი ცეცხლმედეგი ზღუდით, ან 711-ე ქვეთავის მიხედვით აგებული თარაზული ანაწყობებით, ან ორივეთი ერთად.

გამონაკლისი: ცეცხლმედეგი ზღუდე საჭირო არ არის, სადაც არსებობს მინის კედელი, რომელიც კვამლგაუმტარ ტიხარს ქმნის. მინის კედელი უნდა აკმაყოფილებდეს ქვემოთ ჩამოთვლილ ყველა მოთხოვნას:

1. თუ ატრიუმის მხარეს სავალი გზა არ არის, ავტოსაშხეფები უნდა დააყენონ გამმიჯნავი კედლისა და კარების გასწვრივ ორივე მხარეს ან მხოლოდ ოთახის მხარეს. საშხეფები უნდა განთავსდეს მინისგან 10 სმ-ის და 30 სმ-ის დაშორებით არაუმეტეს 1,8 მ ინტერვალებით მინის გასწვრივ. საშხეფი სისტემა ისე უნდა დაგეგმარდეს, რომ საშხეფი სისტემის გააქტიურების შემდეგ მინის ზედაპირი დაუბრკოლებლად მთლიანად დასველდეს;
 - 1.1. მინა უნდა ჩაისვას ჰერმეტიკულ ჩარჩოში, რათა ჩარჩოს სისტემის დეფორმირებისას მინა არ გატყდეს საშხეფი სისტემის ამუშავებამდე.
 - 1.2. თუ მინის კედელში ჩასმულია მინის კარები, ისინი ან თავისით უნდა იხურებოდეს, ან ავტომატურად.
2. ცეცხლმედეგი ზღუდე საჭირო არ არის იქ, სადაც მინაბლოკით აწყობილი კედლის ცეცხლისგან დაცვის ხარისხი $\frac{3}{4}$ საათია.
3. ატრიუმსა და ატრიუმის ნებისმიერი სამი სართულის მომიჯნავე სივრცეებს შორის საჭირო არ არის ცეცხლმედეგი ზღუდე, თუ ასეთი სივრცეები გათვალისწინებულია კვამლის საკონტროლო სისტემის გეგმაში.

404.7 სათადარიგო ელექტრომომარაგება. კვამლის საკონტროლო მოწყობილობა მიერთებული უნდა იყოს სათადარიგო ელექტრომომარაგების სისტემასთან, 909.11 ქვეთავის შესაბამისად.

404.8 შიგა მოპირკეთება. ატრიუმის კედლებისა და ჭერის შიგა მოპირკეთება არ უნდა იყოს B კლასზე ნაკლები და დამცავი საშხეფების კლასი არ უნდა შემცირდეს.

404.9 სავალი მანძილი. თუ აუცილებელი გასასვლელი საშუალებები ატრიუმის სივრცეს კვეთს, გასასვლელთან მისადგომისაკენ სავალი მანძილის ის ნაწილი, რომელიც ატრიუმის სივრცეშია მოქცეული, 60 მ-ს არ უნდა აღემატებოდეს. ეს მოთხოვნა არ ვრცელდება ატრიუმის ყველაზე დაბალ დონეზე. განსაზღვრული შენობის ფართობებისთვის, რომლებიც გახსნილია ატრიუმებისკენ, და მათი გასასვლელებთან მისადგომი ატრიუმებზე არ გადის, სავალი მანძილისადმი მოთხოვნები უნდა შეესაბამებოდეს 1016-ე ქვეთავის მოთხოვნებს.

ქვეთავი 405 - მიწისქვეშა შენობები

405.1 ზოგადი. 405.2 – 405.10 ქვეთავების დებულებები ეხება შენობის ისეთ სივრცეებს, სადაც ადამიანთა მიერ დაკავებული იატაკის დონე შენობიდან გამოსასვლელი ყველაზე ქვედა დონის მოპირკეთებული იატაკიდან 9,0 მ-ით დაბლა მდებარეობს.

გამონაკლისი: 405-ე ქვეთავის დებულებები არ ეხება შემდეგ შენობებს ან მათ ნაწილებს:

1. ერთი და ორი ოჯახისათვის განკუთვნილი საცხოვრებელი, სადაც საშხეფები დაყენებულია 903.3.1.3 ქვეთავის შესაბამისად;
2. ავტოსადგომი გარაჟები ავტოსაშხეფი სისტემებით, რომლებიც შეესაბამება 405.3 ქვეთავს;
3. სატრანსპორტო გვირაბები;
4. გადახურული ტრიბუნები, ღია ტრიბუნები, სტადიონები, არენები და მათი მსგავსი ნაგებობები;

5. სადაც ყველაზე დაბლა მდებარე სართული არის ერთადერთი, რომელიც შენობას მიწისქვეშა შენობის კვალიფიკაციას ანიჭებს და რომლის ფართობი არ აღემატება 140 მ²-ს, ხოლო დაკავებულობის დატვირთვა 10-ზე ნაკლებია;
6. ტუმბო (საქაჩი) სადგურები და სხვა მსგავსი მექანიკური სივრცეები, განკუთვნილი მომსახურე ან მომვლელ-შემკეთებელი პერსონალის მიერ პერიოდული გამოყენებისთვის.

405.2 მოთხოვნები კონსტრუქციის მიმართ. შენობის მიწისქვეშა ნაწილი I ტიპის კონსტრუქცია უნდა იყოს.

405.3 ავტოსაშხეფი სისტემა. შენობის მიწისქვეშა ნაწილების მომსახურე გარეთ გასასვლელის ყველაზე მაღლა მდებარე დონესა და მის ქვემოთ არსებულ ყველა დონეზე უნდა დააყენონ ავტოსაშხეფი სისტემები 903.3.1.1 ქვეთავის შესაბამისად. წყლის ჭავლის გამშვები და სამართავი სარქველები უნდა გაკონტროლდეს 903.4 ქვეთავის მიხედვით.

405.4 განყოფილებებად დაყოფა. განყოფილებებად დაყოფა უნდა შეესაბამებოდეს 405.4.1 – 405.4.3 ქვეთავებს.

405.4.1 განყოფილებების რაოდენობა. მიწისქვეშა შენობიდან გამოსასვლელი ყველაზე დაბალი დონის მოპირკეთებული იატაკიდან 18 მ-ით ქვემოთ მდებარე იატაკის დონე უნდა დაიყოს დაახლოებით თანაბარი ზომის, სულ მცირე, ორ განყოფილებად. ამგვარი დაყოფა უნდა გავრცელდეს შენობის მიწისქვეშა ნაწილების ყველა დონეზე გარეთ გასასვლელის ყველაზე მაღალ დონემდე.

გამონაკლისი: ყველაზე დაბლა მდებარე სართულს დაყოფა არ სჭირდება, თუ ფართობი არ აღემატება 140 მ²-ს და დაკავებულობის დატვირთვა 10-ზე ნაკლებია.

405.4.2 კვამლგაუმტარი ზღუდის გაყვანილობა. 709-ე ქვეთავის თანახმად, განყოფილებები ერთმანეთისაგან უნდა გაიმიჯნოს კვამლგაუმტარი ზღუდით. ორ განყოფილებას შეიძლება კვეთდეს მხოლოდ წყალსადენები და ელექტროსადენები, რომლებიც დაცულია ცეცხლსაჩერით, 714-ე ქვეთავის შესაბამისად. გზა-კარები დაცული უნდა იყოს ცეცხლმედეგი კარის ანაწყოებით, რომლებიც კვამლის აღმოჩენისთანავე ავტომატურად იხურება, 716.5.9.3 ქვეთავის მიხედვით და აყენებენ NFPA 105-ისა და 716.5.3 ქვეთავის შესაბამისად. თითოეულ განყოფილებას უნდა ჰქონდეს ჰაერშმწოვი და გამწოვი სისტემა, რომელიც სხვა განყოფილებების ანალოგიური სისტემისგან დამოუკიდებელია.

405.4.3 ლიფტები. ლიფტების არსებობის შემთხვევაში, თითოეულ განყოფილებას უნდა ჰქონდეს ლიფტთან პირდაპირი მისადგომი. როცა ერთზე მეტ განყოფილებას ემსახურება, ლიფტთან უნდა მოეწყოს ვესტიბიული, რომელიც თითოეული განყოფილებისგან გაიმიჯნება კვამლგაუმტარი ზღუდით, 709-ე ქვეთავის შესაბამისად. კარები ჰერმეტიკული უნდა იყოს, ჰქონდეს ზღურბლი და კვამლის აღმოჩენისთანავე ავტომატურად იხურებოდეს, 716.5.9.3 ქვეთავის შესაბამისად.

405.5 კვამლის საკონტროლო სისტემა. კვამლის საკონტროლო სისტემა უნდა დააყენონ 405.5.1 და 405.5.2 ქვეთავების შესაბამისად.

405.5.1 საკონტროლო სისტემა. 909-ე ქვეთავისა და ამ ქვეთავის დებულებების თანახმად, კვამლის საკონტროლო სისტემა აუცილებელია, რათა წვის პროდუქტების გავრცელება გააკონტროლოს. კვამლის საკონტროლო სისტემამ ცეცხლის გაჩენის ადგილიდან საერთო სივრცისკენ კვამლის გავრცელება უნდა შეზღუდოს და გასასვლელი საშუალებები სამუშაო მდგომარეობაში შეინარჩუნოს.

405.5.2 განყოფილებაში კვამლის საკონტროლო სისტემა. განყოფილებებად დაყოფის საჭიროების შემთხვევაში, თითოეულ განყოფილებას უნდა ჰქონდეს კვამლის საკონტროლო დამოუკიდებელი

სისტემა. 907.2.18 და 907.2.19 ქვეთავების თანახმად, სისტემა ავტომატურად უნდა გააქტიურდეს და შესაძლებელი უნდა იყოს მისი ხელით მართვა.

405.6 სახანძრო განგაშის სისტემები. სახანძრო განგაშის სისტემა უნდა დააყენონ, 907.2.18 და 907.2.19 ქვეთავების მოთხოვნათა შესაბამისად.

405.7 გასასვლელი საშუალებები. გასასვლელი საშუალებები უნდა შეესაბამებოდეს 405.7.1 და 405.7.2 ქვეთავებს.

405.7.1 გასასვლელების რაოდენობა. თითოეულ სართულზე უნდა იყოს, სულ მცირე, ორი გასასვლელი. სადაც 405.4 ქვეთავი მოითხოვს განყოფილებებად დაყოფას, თითოეულ განყოფილებას უნდა ჰქონდეს, არანაკლებ, ერთი გასასვლელისა და ასევე მომიჯნავე განყოფილებაში გასასვლელთან მისადგომი, არანაკლებ, ერთი გზა-კარი.

405.7.2 დაუკვამლიანებელი შემოზღუდული სივრცე. თითოეული გზა-კიბე, რომელიც ემსახურება თავისი გარეთ გასასვლელი დონის მოპირკეთებული იატაკიდან 9,0 მ-ზე დაბლა მდებარე იატაკის დონეებს, უნდა შეესაბამებოდეს 1022.10 ქვეთავში დაუკვამლიანებელი შემოზღუდული სივრცეებისთვის განსაზღვრულ მოთხოვნებს.

405.8 სათადარიგო ელექტრომომარაგება. სათადარიგო ელექტრომომარაგების სისტემა უნდა მოეწყოს სათადარიგო ელექტროდატვირთვის გათვალისწინებით, რომელიც განსაზღვრულია 405.8.1 ქვეთავში.

405.8.1 სათადარიგო ელექტროდატვირთვა. ქვემოთ ჩამოთვლილი დატვირთვები კლასიფიცირდება, როგორც სათადარიგო ელექტროდატვირთვა:

1. კვამლის საკონტროლო სისტემა.
2. განიავებისა და ცეცხლის ავტომატური აღმომჩენი მოწყობილობები დაუკვამლიანებელი შემოზღუდული სივრცეებისთვის.
3. სახანძრო ტუმბოები.

ლიფტებისათვის სათადარიგო ელექტრომომარაგება უზრუნველყოფილი უნდა იყოს 1703-ე ქვეთავის შესაბამისად.

405.8.2 ამოქმედების დრო. სათადარიგო ელექტრომომარაგების სისტემა უნდა ამოქმედდეს ძირითადი ელექტრომომარაგების გათიშვიდან 60 წამის განმავლობაში.

405.9 საავარიო ელექტრომომარაგება. საავარიო ელექტრომომარაგების სისტემა უნდა მოეწყოს საავარიო ელექტროდატვირთვის გათვალისწინებით, რომელიც განსაზღვრულია 405.9.1 ქვეთავში.

405.9.1 საავარიო ელექტროდატვირთვა. ქვემოთ წარმოდგენილი დატვირთვები კლასიფიცირდება, როგორც საავარიო ელექტროდატვირთვა:

1. საგანგებო ხმოვანი განგაშის საკომუნიკაციო სისტემები;
2. სახანძრო განგაშის სისტემები;
3. ცეცხლის ავტომატური აღმომჩენი სისტემები;
4. ლიფტის კაბინის განათება;
5. მე-10 თავის მიხედვით აუცილებელი გასასვლელი საშუალებებისა და გასასვლელის ნიშნების განათება.

405.10 სახანძრო მილდგარების სისტემა. 905-ე ქვეთავის შესაბამისად, მიწისქვეშა შენობა მთლიანად უნდა იყოს აღჭურვილი სახანძრო მილდგარების სისტემით.

ქვეთავი 406 - ავტომობილებთან დაკავშირებული დაკავებულობები

406.1 ზოგადი. ავტომობილებთან დაკავშირებული დაკავებულობები უნდა აკმაყოფილებდეს 406.1 – 406.8 ქვეთავების მოთხოვნებს.

406.2 განმარტებები. შემდეგი ტერმინები განმარტებულია მე-2 თავში:

მექანიკური მისადგომის მქონე ღია ავტოსადგომი გარაჟები.

პანდუსიანი მისადგომის მქონე ღია ავტოსადგომი გარაჟები.

ღია ავტოსადგომი გარაჟი.

406.3 კერძო გარაჟები და გადახურული ავტოსადგომები. კერძო გარაჟები და გადახურული ავტოსადგომები უნდა აკმაყოფილებდეს 406.3.1 – 406.3.5 ქვეთავების მოთხოვნებს.

406.3.1 კლასიფიცირება. შენობები ან მათი ნაწილები, რომლებიც გამოყენების ან დაკავებულობის ხასიათის გამო კლასიფიცირდება, როგორც **დს** ჯგუფის დაკავებულობები, არ უნდა იყოს 100 მ²-ზე მეტი ფართობის ან ერთ სართულზე მაღალი, გარდა 406.3.2 ქვეთავში განსაზღვრული შემთხვევისა. ნებისმიერი შენობა ან მისი ნაწილი, რომელიც ამ ქვეთავში წარმოდგენილ შეზღუდვებს აღემატება, უნდა კლასიფიცირდეს **დს** ჯგუფისგან განსხვავებული ჯგუფის იმ დაკავებულობად, რომელსაც ის ყველაზე მეტად ჰგავს.

406.3.2 ფართობის გაზრდა. **დს** ჯგუფის დაკავებულობები, გამოყენებული კერძო ავტომობილების შესანახად, სადაც არ სრულდება შესაკეთებელი სამუშაოები ან ნაწილდება საწვავი, დასაშვებია იყოს 280 მ², თუ დაცულია შემდეგი პირობები:

1. შერეული დაკავებულობების მქონე შენობაში **დს** ჯგუფს მიკუთვნებული ნაწილის გარე კედელი და ღიობი ისევე უნდა იყოს დაცული, როგორც შენობის მთავარი დაკავებულობა. შენობაში, რომელიც ამგვარ დაკავებულობებს მოიცავს, იატაკის დასაშვები ფართობი ისეთი უნდა იყოს, როგორც ნებადართულია შენობის მთავარი დაკავებულობისთვის.
2. შენობაში, რომელიც მოიცავს მხოლოდ **დს** ჯგუფის დაკავებულობებს, გარე კედელს არ სჭირდება ცეცხლმედეგობის ხარისხი, ხოლო ღიობების ფართობი არ უნდა შეიზღუდოს, თუკი ხანძარსაწინააღმდეგო მანძილი ტოლი ან მეტია 1,5 მ-ის.

ერთსა და იმავე ნაგებობაში დასაშვებია იყოს ერთზე მეტი **დს** ჯგუფის 280 მ² ფართობის დაკავებულობა, თუ ისინი გამიჯნულია 706-ე ქვეთავის შესაბამისი ცეცხლმედეგი კედლებით.

406.3.3 გარაჟები და გადახურული ავტოსადგომები. გადახურული ავტოსადგომები ღია უნდა იყოს, არანაკლებ, ორი მხრიდან. გადახურული ავტოსადგომის იატაკის ზედაპირი არაწვადი მასალისა უნდა იყოს. გადახურული ავტოსადგომები, რომლებიც, სულ მცირე, ორი მხრიდან მაინც არ არის ღია, უნდა ჩაითვალოს გარაჟად და უნდა აკმაყოფილებდეს ამ ნაწილის გარაჟებთან დაკავშირებულ დებულებებს.

გამონაკლისი: მიწის დონეზე გადახურულ ავტოსადგომებში დასაშვებია ასფალტის საფარი.

ავტომობილებისა და სხვა ავტომობილების დასაყენებლად განკუთვნილი სივრცის იატაკი დაქანებული უნდა იყოს, რათა სითხე საწრეტისკენ ან ავტომობილების მთავარი შესასვლელი გზა-კარისკენ ადვილად გადაადგილდეს.

406.3.4 გამიჯვნა. გამიჯვნები უნდა შეესაბამებოდეს შემდეგ პირობებს:

1. კერძო გარაჟი საცხოვრებელი ერთეულისა და მისი სხვენის ფართობისაგან უნდა გაიმიჯნოს, არანაკლებ, 1,25 სმ სისქის თაბაშირის ფილით, რომელიც გარაჟის მხარესაა მიკრული. საცხოვრებელი ოთახების ქვეშ მდებარე გარაჟები ამ ოთახებისგან გამოყოფილი უნდა იყოს X ტიპის, არანაკლებ, 1,5 სმ სისქის თაბაშირის ფილით ან შესაბამისი მასალით და 1,25 სმ სისქის თაბაშირის ფილით, რომელიც გარაჟისა და მის თავზე მდებარე საცხოვრებელი ოთახების გამმიჯნავ საყრდენ სტრუქტურაზეა მიმაგრებული. კარის ღიობებში კერძო გარაჟსა და საცხოვრებელ ერთეულს შორის უნდა ჩააყენონ მასიური ხის კარი, მასიური ან ფიჭისგულა ფოლადის კარი, არანაკლებ, 3,5 სმ სისქისა, ან კარი, რომელიც შეესაბამება 716.5.3 ქვეთავის დებულებებს და რომლის ცეცხლისგან დაცვის ხარისხი არის, არანაკლებ, 20 წუთისა. დაუშვებელია, კერძო გარაჟის ღიობები გადიოდეს პირდაპირ საძინებელ ოთახში. კარები თავისით უნდა იხურებოდეს და იკეტებოდეს.
2. კერძო გარაჟებში მდებარე არხები, ასევე, გარაჟის, საცხოვრებელი ერთეულისა და სხვენის გამმიჯნავ კედლებში ან ჭერში გამავალი არხები უნდა დამზადდეს, არანაკლებ, 0,5 მმ სისქის ფურცლოვანი ფოლადისგან და არ უნდა ჰქონდეს გარაჟში შემავალი ღიობები.
3. იმ შემთხვევაში, თუ გადახურული ავტოსადგომი ორი ან მეტი მხრიდან ღიაა და მის თავზე არ არის შემოზღუდული ფართობები, მაშინ სც-3 ჯგუფისა და დს ჯგუფის გადახურული ავტოსადგომის გამიჯვნა საჭირო არ არის.

406.3.5 გარაჟის კარის ავტომატური გამღებები. გარაჟის კარზე დაყენებული ავტოგამღებები, უნდა აღირიცხოს UL 325-ის შესაბამისად.

406.4 საზოგადოებრივი (დანიშნულების) ავტოსადგომი გარაჟები. კერძო ავტოსადგომი გარაჟებისგან განსხვავებული ავტოსადგომი გარაჟები კლასიფიცირდება, როგორც საზოგადოებრივი ავტოსადგომი გარაჟები და მათთან დაკავშირებული დებულებები მოცემულია 406.4.2 – 406.4.8 ქვეთავებში. ისინი უნდა კლასიფიცირდეს როგორც ღია ავტოსადგომი გარაჟი ან როგორც შემოზღუდული ავტოსადგომი გარაჟი. ღია ავტოსადგომი გარაჟები 406.5 ქვეთავის მოთხოვნებსაც უნდა აკმაყოფილებდეს. შემოზღუდული ავტოსადგომი გარაჟები უნდა შეესაბამებოდეს 406.6 ქვეთავს. ავტოსადგომი გარაჟებისთვის განსაზღვრული სპეციალური დებულებები მოცემულია 510-ე ქვეთავში.

406.4.1 თავისუფალი სიმაღლე. ავტომობილებისა და ფეხით მოსიარულეთათვის განკუთვნილ ფართობებზე თითოეული იატაკის დონიდან თავისუფალი სიმაღლე არ უნდა იყოს 2.15 მ-ზე ნაკლები. ავტომობილებისა და ფეხით მოსიარულეთათვის განკუთვნილი ფართობები, სადაც მოწყობილია მიკროავტობუსების სადგომი, უნდა შეესაბამებოდეს 1106.5 ქვეთავს.

406.4.2 ზღუდეები. ზღუდეები უნდა განთავსდეს 1013-ე ქვეთავის შესაბამისად. ავტომობილების ზღუდეების სისტემის ნაწილად გამოყენებული ზღუდეები უნდა შეესაბამებოდეს 406.4.3 და 1013-ე ქვეთავებს.

406.4.3 ავტომობილების ზღუდეები. არანაკლებ, 85 სმ სიმაღლის საავტომობილო ზღუდეები უნდა განთავსდეს საავტომობილო ზოლებისა და ავტოსადგომი სივრცის ბოლოს, სადაც უშუალოდ მის ქვემოთ შვეული მანძილი მიწამდე ან ზედაპირამდე 30 სმ-ზე მეტია.

გამონაკლისი: სატრანსპორტო ზღუდეები საჭირო არ არის მექანიკურმისადგომიანი ავტოსადგომი გარაჟის ავტომობილების შესანახ განყოფილებებში.

406.4.4 პანდუსები. ავტომობილების პანდუსები არ უნდა ჩაითვალოს აუცილებელ გასასვლელებად, თუ არსებობს გასასვლელი ფეხით მოსიარულეთათვის. სპირალური მოძრაობისათვის და ავტოსადგომად გამოყენებული ავტომობილების პანდუსების ქანობი არ უნდა აღემატებოდეს 1 : 15-ს (6,67%-ს).

406.4.5 იატაკის ზედაპირი. ავტოსადგომების იატაკის ზედაპირი უნდა იყოს ბეტონის ან მისი მსგავსი არაწვადი მასალის, რომელსაც არ აქვს შეწოვის უნარი.

ავტომობილებისა და სხვა ავტომობილების დასაყენებლად განკუთვნილი იატაკის ფართობები დაქანებული უნდა იყოს, რომ სითხე საწრეტისკენ ან ავტომობილების მთავარი შესასვლელი გზა-კარისკენ ადვილად გადაადგილდეს.

გამონაკლისი:

1. ავტოსადგომებში მიწის დონეზე დასასაშვებია ასფალტის საფარი;
2. აუცილებელი არ არის, სწ-2 ჯგუფის ავტოსადგომი გარაჟების იატაკის ზედაპირი დაქანებული იყოს.

406.4.6 შერეული დაკავებულობების გამიჯვნა. ავტოსადგომი გარაჟები სხვა დაკავებულობებისგან უნდა გაიმიჯნოს 508.1 ქვეთავის შესაბამისად.

406.4.7 განსაკუთრებული საფრთხეები. ავტოსადგომ გარაჟსა და ნებისმიერ ოთახს, სადაც საწვავზე მომუშავე დანადგარია განთავსებული, ერთმანეთთან უნდა აკავშირებდეს ვესტიბიული, რომელიც ორ გზა-კარიან გამმიჯნავს უზრუნველყოფს.

გამონაკლისი: ერთი კარი დასაშვებია იმ შემთხვევაში, თუ დანადგარში აალების წყარო იატაკიდან, სულ მცირე, 4,6 მ-ზე მაღლაა.

406.4.8 ოთახებზე მიდგმა. დაუშვებელია, ავტოსადგომი გარაჟის ღიობები პირდაპირ საძინებელ ოთახებში გადიოდეს.

406.5 ღია ავტოსადგომი გარაჟები. ღია ავტოსადგომი გარაჟები უნდა აკმაყოფილებდეს 406.5.1 – 406.5.11 ქვეთავების მოთხოვნებს.

406.5.1 კონსტრუქცია. ღია ავტოსადგომი გარაჟები უნდა იყოს I, II ან IV ტიპის კონსტრუქციისა. სატრანსპორტო ზღუდეების შესახებ იხილეთ ქვეთავი 406.4.3.

406.5.2 ღიობები. ბუნებრივი განიავების მიზნით, ნაგებობას ორ ან მეტ გარე მხარეს უნდა ჰქონდეს თანაბრად განაწილებული ღიობები. თითოეულ დონეზე გარე კედლების ღიობების ფართობი უნდა შეადგენდეს დონის მთელ პერიმეტრზე კედლის ფართობის, სულ მცირე, 20%-ს. ბუნებრივი განიავებისათვის განკუთვნილი ღიობების საერთო სიგრძე უნდა შეადგენდეს დონის პერიმეტრის, სულ მცირე, 40%-ს. შიგა კედლების, სულ მცირე, 20% უნდა იყოს გახსნილი, თანაბრად განაწილებული ღიობებით.

გამონაკლისი: თუ აუცილებელი ღიობები შენობის ორ მოპირდაპირე მხარეს თანაბრადაა განაწილებული, საჭირო არ არის ღიობების შენობის პერიმეტრის 40%-ზე მეტზე განაწილება.

406.5.2.1 ღიობები მიწის ზედაპირის ქვევით. იქ, სადაც მიწის ზედაპირის ქვევით მდებარე ღიობები აუცილებელ ბუნებრივ განიავებას უზრუნველყოფს, გარეთა თარაზული თავისუფალი სივრცე ღიობის სიღრმეს ერთ-ნახევარჯერ უნდა აღემატებოდეს. თარაზული თავისუფალი სივრცის სიგანე მიწის ზედაპირის ნიშნულიდან ყველაზე დაბლა მდებარე ღიობის ძირამდე უნდა შენარჩუნდეს.

406.5.3 გამოყენებები. ერთსა და იმავე შენობაში შერეული გამოყენებები დასაშვებია, როცა ღია ავტოსადგომი გარაჟი აკმაყოფილებს 402.4.2.3, 406.5.11, 508.1, 510.4 და 510.7 ქვეთავების დებულებებს.

406.5.4 ფართობი და სიმაღლე. ღია ავტოსადგომი გარაჟების ფართობი და სიმაღლე უნდა შეიზღუდოს მე-5 თავში სწ-2 ჯგუფის დაკავებულობებისთვის არსებული მოთხოვნებისა და 508.1 ქვეთავში განსაზღვრული მოთხოვნების შესაბამისად.

406.5.4.1 ერთი დანიშნულებით გამოყენება. როცა ღია ავტოსადგომი გარაჟები გამოიყენება მხოლოდ კერძო ავტომობილების სადგომად ან შესანახად და შენობაში სხვა გამოყენებები არ არის, ფართობი და სიმაღლე უნდა შეესაბამებოდეს 406.5.4 ცხრილს, ასევე 406.5.5 ქვეთავის მიხედვით ფართობის და სიმაღლის ნებადართულ მატებას.

გამონაკლისი: მიწის დონეზე მდებარე მწკრივი შეიძლება მოიცავდეს საოფისე, მოსაცდელ და ტულეტის ოთახებს, რომელთა გაერთიანებული ფართობი არ აღემატება 100 მ²-ს. ამგვარ ფართობს ღია ავტოსადგომი გარაჟისგან გამიჯვნა არ სჭირდება.

სპირალური ან დამრეცი იატაკის მქონე ღია ავტოსადგომ გარაჟებში ნაგებობის ნებისმიერი თარაზული კვეთის პროექცია არ უნდა აღემატებოდეს ავტოსადგომის ერთი დონისათვის დასაშვებ ფართობს. იმ შემთხვევაში, როცა ღია ავტოსადგომ გარაჟს ან მის ნაწილს უწყვეტი სპირალური იატაკი აქვს, დონის სიმაღლედ უნდა ჩაითვალოს ყოველი 2,9 მ-იანი შვეული მონაკვეთი.

ავტოსადგომის დონის თავისუფალი სიმაღლე არ უნდა იყოს 2,15 მ-ზე ნაკლები, თუმცა მექანიკური მისადგომის მქონე ღია ავტოსადგომ გარაჟებში უფრო დაბალი თავისუფალი სიმაღლე დასაშვებია, თუ ნებადართულია მშენებლობის ნებართვის გამცემი/ზედამხედველი ორგანოს მიერ.

ცხრილი 406.6.4
ღია გარაჟების ფართობი და სიმაღლე

კონსტრუქციის ტიპი	თითოეული დონის ფართობი (კვადრატული მეტრი)	სიმაღლე (დონეების დასაშვები რაოდენობა)		
		პანდუსიანი მისადგომი	მექანიკურმისადგომიანი	
			ავტომატური საშხეფი სისტემა	
			არა	კი
IA	ულიმიტო	ულიმიტო	ულიმიტო	ულიმიტო
IB	ულიმიტო	12 დონე	12 დონე	18 დონე
IIA	4 700	10 დონე	10 დონე	15 დონე
IIB	4 700	8 დონე	8 დონე	12 დონე
IV	4 700	4 დონე	4 დონე	4 დონე

406.5.5 ფართობისა და სიმაღლის მომატება. ღია ავტოსადგომი გარაჟებისთვის დასაშვები ფართობისა და სიმაღლის მომატება შესაძლებელია ამ ქვეთავის დებულებების შესაბამისად. შენობის პერიმეტრის 3/4-ზე გახსნილმხარეებიანი გარაჟების ფართობის გაზრდა დაშვებულია 25%-ით, სიმაღლისა კი - ერთი დონით. შენობის მთელ პერიმეტრზე გახსნილმხარეებიანი გარაჟების ფართობი შეიძლება გაიზარდოს 50%-ით, სიმაღლე კი -ერთი დონით. ზემოთხსენებული დებულებების შესაბამისად, მხარე ითვლება გახსნილად, თუ თითოეულ რიგში მხარის გასწვრივ მდებარე ღიობების მთლიანი ფართობი შიგა სივრცეში მხარის ფართობის 50% ან მეტია და ისინი თანაბრადაა განაწილებული რიგის სიგრძის გასწვრივ. შიგა სივრცეში მხარის ფართობის გამოთვლისას სიმაღლე 2,15 მ-ს არ უნდა აღემატებოდეს.

თითოეული დონისათვის 406.5.4 ცხრილში მოცემული დასაშვები ფართობები შესაძლებელია გაიზარდოს ღია ავტოსადგომი გარაჟებისათვის, რომელთა სიმაღლე ამავე ცხრილში განსაზღვრულ მაქსიმალურ სიმაღლეზე ნაკლებია. გარაჟის დონეების მთლიანი ფართობი არ უნდა აღემატებოდეს უფრო მაღალი ნაგებობისათვის დასაშვებ ფართობს. თითოეულ უფრო დიდ ასეთ დონეს,

არანაკლებ, სამი მხრიდან უნდა ჰქონდეს, სულ მცირე, 7,6 მ თავისუფალი სიმაღლის მქონე უწყვეტი თარაზული ღიობები, რომლებიც მოიცავს გვერდების სიგრძის არანაკლებ 80%-ს. ამგვარი უფრო დიდი დონის არცერთი ნაწილი თარაზულად არ უნდა გრძელდებოდეს ასეთი ღიობიდან 60 მ-ზე მეტად. ამასთანავე, თითოეულ ასეთ დონეზე ყოველი ამგვარი ღიობი უნდა გადიოდეს მთელი ღიობის გასწვრივ მდებარე, სულ მცირე, 9,0 მ სიგანის ქუჩაზე ან ქუჩასთან მისადგომ ეზოში. თითოეული ამგვარი დონე უზრუნველყოფილი უნდა იყოს სახანძრო მილდგარებით.

II ტიპის კონსტრუქციის ღია ავტოსადგომი გარაჟებისთვის დასაშვები ფართობი არ იზღუდება თუ ის ყველა მხრიდან გახსნილია, შენობის სიმაღლე კი 23 მ-ს არ აღემატება. მხარე ითვლება გახსნილად, თუ თითოეულ დონეზე მხარის გასწვრივ მდებარე ღიობების მთლიანი ფართობი შიგა სივრცეში მხარის ფართობის 50% ან მეტია და ისინი თანაბრადაა განაწილებული დონის სიგრძის გასწვრივ. შიგა სივრცეში მხარის ფართობის გამოთვლისას სიმაღლე 2,15 მ-ს არ უნდა აღემატებოდეს. დონის ყველა ნაწილი ამგვარი ან ბუნებრივი განიავებისათვის განკუთვნილი სხვა ღიობებიდან უნდა მდებარეობდეს 60 მ-ის საზღვრებში თარაზულად, როგორც განსაზღვრულია 406.5.2 ქვეთავში. ამგვარი ღიობები შეიძლება გადიოდეს, სულ მცირე, 6 მ ზომის ეზოებში, რომლებიც ღიობებს მთელ სიგანეზე გასდევს.

406.5.6 ხანძარსაწინააღმდეგო მანძილი. გარე კედლები და გარე კედლების ღიობები უნდა შეესაბამებოდეს 601-ე და 602-ე ცხრილებს. მომიჯნავე მიწის ნაკვეთის საზღვრისგან დაშორება გამოითვლება 602-ე ცხრილისა და 705-ე ქვეთავის შესაბამისად.

406.5.7 გასასვლელი საშუალებები. თუ ღია ავტოსადგომ გარაჟებში მომსახურე პერსონალის გარდა სხვა პირების შესვლაც დაშვებულია, ამგვარი ავტოსადგომი გარაჟების გასასვლელი საშუალებები მე-10 თავის მოთხოვნებს უნდა აკმაყოფილებდეს. თუ ღია ავტოსადგომ გარაჟებში მომსახურე პერსონალის გარდა სხვა პირების შესვლა ნებადართული არ არის, ავტოსადგომ გარაჟებს უნდა ჰქონდეს, სულ მცირე, ორი 90 სმ სიგანის შენობიდან გამოსასვლელი გზა-კიბე. დასაშვებია, დააყენონ ლიფტები, რომელთაც მხოლოდ მომსახურე პერსონალი გამოიყენებს. ეს ლიფტები მთლიანად უნდა იყოს შემოზღუდული არაწვადი მასალებით.

406.5.8 სახანძრო მილდგარების სისტემა. ღია ავტოსადგომი გარაჟი უნდა აღიჭურვოს 905.3 ქვეთავში მოთხოვნილი სახანძრო მილდგარების სისტემით.

406.5.9 შვეული ღიობების შემოზღუდვა. შვეულ ღიობებს შემოზღუდვა არ სჭირდება, გარდა 406.5.7 ქვეთავში განსაზღვრული შემთხვევისა.

406.5.10 განიავება. 406.5.2 ქვეთავში განიავებისთვის განსაზღვრული ღიობების პროცენტული რაოდენობა საკმარისია და ღიობების დამატებას არ საჭიროებს.

406.5.11 აკრძალვები. დაუშვებელია შემდეგნაირი გამოყენება და გადაკეთებები:

1. ავტომობილების შესაკეთებელი სამუშაოები;
2. ავტობუსების, სატვირთო მანქანებისა და მსგავსი ავტომობილების დაყენება;
3. გარე კედელში დატანებული აუცილებელი ღიობების ნაწილობრივი ან სრული დაფარვა ბრეზენტით ან რაიმე სხვა საშუალებით;

4. საწვავის განაწილება.

406.6 შემოზღუდული ავტოსადგომი გარაჟები. შემოზღუდული ავტოსადგომი გარაჟები უნდა აკმაყოფილებდეს 406.6.1 – 406.6.3 ქვეთავების მოთხოვნებს.

406.6.1 სიმაღლეები და ფართობები. შემოზღუდული ავტოსადგომი გარაჟები ან მათი ნაწილები, რომლებიც „ღია ავტოსადგომი გარაჟების“ განმარტებას არ აკმაყოფილებს, იზღუდება 503-ე ცხრილში განსაზღვრულ სიმაღლითა და ფართობით, 504-ე, 506-ე და 507-ე ქვეთავების შესწორებების გათვალისწინებით. დასაშვებია, ავტოსადგომის მოწყობა სახურავზე.

406.6.2 განიავება. შემოზღუდული ავტოსადგომი გარაჟები უზრუნველყოფილი უნდა იყოს მექანიკური განიავების სისტემით.

406.6.3 ავტოსაშხეფი სისტემა. შემოზღუდული ავტოსადგომი გარაჟი უნდა აღიჭურვოს ავტოსაშხეფი სისტემით 903.2.10 ქვეთავის შესაბამისად.

406.7 ავტოგასამართი სადგურები. ავტომობილის საწვავით გასამართი სადგურები უნდა აკმაყოფილებდეს 406.7.1 – 406.7.2 ქვეთავების მოთხოვნებს.

406.7.1 ავტოგასამართი ადგილი. ავტოგასამართი ადგილის ზედაპირი უნდა იყოს ბეტონის ან სხვა ნებადართული საფარი მასალის, რომლის მედეგობა არ აღემატება 1 მეგომს, EN 1081-ის მეთოდოლოგიის მიხედვით.

406.7.2 ჩარდახები (საწვავის გამანაწილებელი ადგილის გადახურვა). ჩარდახების თავისუფალი სიმაღლე, რომლის ქვეშაც საწვავი ნაწილდება, ავტომობილების სამომრავო არეალის ყველაზე დაბლა მდებარე შვერილ ელემენტამდე არ უნდა იყოს 4,1 მ-ზე ნაკლები. ჩარდახები და მათი საყრდენები, რომლებიც ტუმბოების თავზეა, უნდა იყოს არაწვადი მასალების: ცეცხლმედეგობისთვის დამუშავებული ხის მასალა, IV ტიპის ზომების ხის მასალა ან ერთსაათიანი ცეცხლმედეგობის ხარისხიანი კონსტრუქცია. ჩარდახზე ან ჩარდახში გამოყენებული წვადი მასალები უნდა შეესაბამებოდეს ქვემოთ ჩამოთვლილიდან ერთ-ერთს:

1. ტუმბოებისგან დაცული უნდა იყოს ჩარდახის არაწვადი ელემენტებით ან IV ტიპის ზომების ხის მასალით;
2. 0,3 მმ სისქის ალუმინის საფარით ან კოროზიამედეგი ფოლადით დაფარული პლასტმასი, რომლის ძირითადი ლითონის მინიმალური სისქე 0,4 მმ-ია. პლასტმასის ალის გავრცელების ინდექსი უნდა იყოს 25 ან ნაკლები, კვამლის წარმოქმნის ინდექსი კი – 450 ან ნაკლები, ხოლო თვითაალების ტემპერატურა - 343°C ან მეტი.
3. შუქგამტარი პლასტმასის მასალებით აგებული პანელების გამოყენება დასაშვებია ავტოგასამართი სადგურების საწვავის გამანაწილებლების ზემოთ მდებარე ჩარდახებში, თუ პანელები განთავსებულია იმავე მიწის ნაკვეთზე მდებარე ნებისმიერი შენობიდან, სულ მცირე, 3 მ-ზე და სხვა მხარეებიდან, არანაკლებ, 12 მ სიგანის ეზოებს ან ქუჩებს ესაზღვრება. პლასტმასის საერთო ფართობი არ უნდა აღემატებოდეს 100 მ²-ს. თითოეული პანელის მაქსიმალური ფართობი არ უნდა აღემატებოდეს 10 მ²-ს.

406.7.2.1 აიროვანი წყალბადის სისტემების საყრდენად გამოყენებული ჩარდახები. ჩარდახები, რომლის ქვეშაც ნაწილდება საწვავი და რომლის სახურავზეც აალებადი, დაჭირხნული აირების კონტინერებია განთავსებული, უნდა შეესაბამებოდეს შემდეგ მოთხოვნებს:

1. ჩარდახი უნდა აკმაყოფილებდეს I ტიპის კონსტრუქციის მიმართ არსებულ მოთხოვნებს;
2. ჩარდახების ქვემოთ მიმდინარე ოპერაციები მხოლოდ საწვავის შევსებით უნდა შემოიფარგლებოდეს;

3. ჩარდახი უნდა აიგოს ისე, რომ გამოირიცხოს აიროვანი წყალბადის დაგროვება.

406.8 ავტომესაკეთებელი გარაჟები. ავტომესაკეთებელი გარაჟები, უნდა აიგოს 406.8.1 – 406.8.5 ქვეთავების შესაბამისად. ასეთი დაკავებულობა არ მოიცავს ავტოგასამართ სადგურებს, რომლებიც 406.7 ქვეთავით რეგულირდება.

406.8.1 შერეული გამოყენებები. შერეული გამოყენებები დაშვებულია შენობაში, სადაც მდებარეობს 508.1 ქვეთავის შესაბამისად მოწყობილი ავტომესაკეთებელი გარაჟი.

406.8.2 განიავება. ავტომესაკეთებელი გარაჟები მექანიკურად უნდა ნიავედებოდეს. განიავების სისტემის საკონტროლო მექანიზმი გარაჟის შესასვლელში უნდა მდებარეობდეს.

406.8.3 იატაკის ზედაპირი. ავტომესაკეთებელი გარაჟის იატაკი უნდა იყოს ბეტონის ან მსგავსი არაწვადი და არაშეწოვადი მასალის.

გამონაკლისი: დასაშვებია არასრიალა, არაშეწოვადი შიგა იატაკის საფარი, რომლის კრიტიკული გამოსხივების ნაკადი 0,45 ვტ/სმ²-ს არ აღემატება, როგორც განსაზღვრულია NFPA 253-ში.

406.8.4 აირის აღმომჩენი სისტემა. გარაჟები, სადაც წარმოებს უსუნო აირებზე (მაგ., წყალბადი ან უსუნო თხევადი ბუნებრივი აირი) მომუშავე ავტომობილების შეკეთება, აალებადი აირის აღმომჩენი სისტემით უნდა აღიჭურვოს.

406.8.4.1 სისტემის დაგეგმარება. აალებადი აირის აღმომჩენი სისტემა, რომელიც შესულია ნუსხაში ან აღიარებულია, ასევე, უნდა იყოს დაკალიბრებული იმ საწვავების ან აირების ტიპების შესაბამისად, რომლებზეც შესაკეთებელი ავტომობილები მუშაობს. აირაღმომჩენი სისტემა ისე უნდა დაგეგმარდეს, რომ გააქტიურდეს, როცა აალებადი აირის დონე გადააჭარბებს აალების ქვედა ზღვრის 25%-ს. აირაღმომჩენი უნდა დააყენონ ავტომესაკეთებელი გარაჟების შესაზეთ ან შასის შესაკეთებელ ტექნიკურ ორმოებში, სადაც უსუნო თხევად აირებზე მომუშავე ავტომობილების შეკეთება ხდება.

406.8.4.1.1 აირაღმომჩენი სისტემის კომპონენტები. აირაღმომჩენი სისტემის საკონტროლო ერთეულები შეაქვთ ნუსხაში და აკრავენ ეტიკეტს, UL 864-ის ან UL 2017-ის შესაბამისად. აირაღმომჩენები შეაქვთ ნუსხაში და აკრავენ UL 2075-ის შესაბამის ეტიკეტს, რომელზეც აღნიშნულია, რომ ისინი გამოიყენება აღმოსაჩენ აირებთან და ორთქლთან.

406.8.4.2 მუშაობა. აირის აღმომჩენი სისტემის გააქტიურებამ უნდა განაპირობოს:

1. ავტომესაკეთებელ გარაჟში დაყენებული ხმოვანი და ვიზუალური განგაშის სიგნალების გააქტიურება;
2. ავტომესაკეთებელ გარაჟში დაყენებული გათბობის სისტემების გამორთვა/დეაქტივაცია;
3. აირაღმომჩენთან მიერთებული მექანიკური გასანიავებელი სისტემის გააქტიურება.

406.8.4.3 აირაღმომჩენი სისტემის მწყობრიდან გამოსვლა. აირაღმომჩენი სისტემის მწყობრიდან გამოსვლამ გათბობის სისტემა უნდა გამორთოს, აირაღმომჩენთან მიერთებული მექანიკური გასანიავებელი სისტემა გააქტიუროს და სათანადო ადგილას გაუმართაობის შესახებ შეატყობინოს.

406.8.5 ავტოსაშხეფი სისტემა. ავტომესაკეთებელი გარაჟი უნდა აღიჭურვოს ავტოსაშხეფი სისტემით 903.2.9.1 ქვეთავის შესაბამისად.

406.9 ავტოსადგომები საზოგადოებრივი გზების მიღმა

406.9.1 ზოგადი. შენობა-ნაგებობის აშენების, გადაკეთების, გაფართოების, გამოყენების შეცვლის, ზომიანი ან მოცულობაში გაზრდისას, საზოგადოებრივი გზის მიღმა მდებარე ავტოსადგომი ამ თავის შესაბამისად უნდა აიგოს.

406.9.2 მოთხოვნები ავტოსადგომის სივრცესთან დაკავშირებით. ავტოსადგომის სივრცეები უნდა აკმაყოფილებდეს ჩამოთვლილ პირობებს:

406.9.2.1 აუცილებელი რაოდენობა. *ჩესებით* დაშვებული თითოეული გამოყენებისთვის ქუჩის მიღმა მდებარე ავტოსადგომი სივრცეების რაოდენობა: თავშეყრის, საცხოვრებელი ერთეულის, სასტუმროს, წარმოების, სამედიცინო დაწესებულების, რესტორნის, საცალო ვაჭრობის, სკოლის, საწყობის და საჭიროების შემთხვევაში სხვა გამოყენებებისათვის უნდა განსაზღვროს შესაბამისმა თვითმართველობამ, მათი სამოქმედო ტერიტორიისათვის. ავტოსადგომის დანაწევრებული სივრცის თითოეული ნაწილი შესაძლებელია გამოითვალოს, როგორც ერთიანი სივრცე.

406.9.2.2 შერეული გამოყენებები. თუ მიწის ნაკვეთზე შერეული გამოყენებებია წარმოდგენილი, მაშინ ავტოსადგომების აუცილებელი რაოდენობა თითოეული გამოყენებისთვის გათვალისწინებული რაოდენობების ჯამი უნდა იყოს.

406.9.2.3 მიწის ნაკვეთის მდებარეობა. *ჩესებში* მოთხოვნილი ავტოსადგომი სივრცეები უნდა განთავსდეს იმავე მიწის ნაკვეთზე, სადაც გამოყენებაა. ექსკლუზიური ნებართვის შემთხვევაში ავტოსადგომი სივრცეების განთავსება შესაძლებელია სხვა მიწის ნაკვეთზეც, თუ ისინი მთავარი მიწის ნაკვეთიდან არაუმეტეს 150 მ რადიუსის საზღვრებშია მოქცეული იმავე ან ნაკლებად შეზღუდულ ზონაში.

406.9.2.4 მისაწვდომი სივრცეები. ავტოსადგომის მისაწვდომი სივრცეები და საზოგადოებრივ ტრანსპორტში ასასვლელ-ჩამოსასვლელი ზონები უნდა მოეწყოს *ჩესების* შესაბამისად. საზოგადოებრივ ტრანსპორტში ასასვლელ-ჩამოსასვლელი ზონები უნდა დაგეგმარდეს და აიგოს ICC A117.1-ის მიხედვით.

406.9.3 ავტოსადგომზე ავტომობილისთვის განკუთვნილი ადგილის ზომები. ავტოსადგომზე ავტომობილისთვის განკუთვნილი ადგილის ზომები უნდა შეესაბამებოდეს:

406.9.3.1 სიგანე. ავტოსადგომზე ავტომობილისთვის განკუთვნილი თითოეული ადგილის მინიმალური სიგანე 2,7 მ უნდა იყოს.

გამონაკლისი:

1. ავტოსადგომზე ავტომობილისთვის განკუთვნილი კომპაქტური ადგილის მინიმალური სიგანე დასაშვებია იყოს 2,4 მ.
2. ავტოსადგომზე ავტომობილისათვის განკუთვნილი პარარელური ადგილის მინიმალური სიგანე დასაშვებია იყოს 2,4 მ.
3. ავტოსადგომზე ავტომობილისთვის განკუთვნილი ადგილის სიგანე უნდა გაიზარდოს 25 სმ-ით ბარიერების არსებობისას, როცა ეს ბარიერები ავტოსადგომზე ავტომობილისთვის განკუთვნილი ადგილის ორივე მხარეს მისადგომი გასავლელიდან 4,3 მეტრის საზღვრებში მდებარეობს.
4. მისადგომი ავტოსადგომები უნდა დაგეგმარდეს ICC A 117.1-ის მიხედვით.

406.9.3.2 სიგრძე. ავტოსადგომზე ავტომობილისთვის განკუთვნილი თითოეული ადგილის სიგრძე, სულ მცირე, 6 მეტრი უნდა იყოს.

გამონაკლისი:

1. ავტოსადგომზე ავტომობილისთვის განკუთვნილი კომპაქტური ადგილის სიგრძე დასაშვებია იყოს, სულ მცირე, 5,5 მ.
2. ავტოსადგომზე ავტომობილისათვის განკუთვნილი პარალელური ადგილის სიგრძე დასაშვებია იყოს, სულ მცირე, 6,7 მ.

406.9.4 ავტოსადგომი ნაგებობის დაგეგმარება. ავტოსადგომი ნაგებობა უნდა დაგეგმარდეს შემდეგნაირად:

406.9.4.1 ავტოსადგომის საავტომობილო გზის სიგანე. ყველა ავტოსადგომს უნდა ჰქონდეს ერთი ან ერთზე მეტი საავტომობილო გზა, რომლის სიგანეა:

1. კერძო მოხმარების ავტოსადგომის საავტომობილო გზები, სულ მცირე, 2,8 მეტრი.
2. ავტოსადგომის საზოგადოებრივი ან კომერციული გამოყენების საავტომობილო გზები:
 - 2.1. ცალმხრივი შესასვლელ/გასასვლელისთვის, სულ მცირე, 3,6 მ.
 - 2.2. ორმხრივი შესასვლელ/გასასვლელისთვის, სულ მცირე, 6,6 მ.

406.9.4.2 საავტომობილო გზისა და პანდუსის ქანობები. ნებისმიერი გადახურული საავტომობილო გზის ან პანდუსის მაქსიმალური ქანობი 20%-ს არ უნდა აღემატებოდეს, ხოლო გადაუხურავი საავტომობილო გზის ან პანდუსის მაქსიმალური ქანობი 18%-ს.

406.9.4.3 ავტოსადგომზე ავტომობილისთვის განკუთვნილი ადგილთან მიდგომა. ავტოსადგომზე ავტომობილისთვის განკუთვნილ თითოეულ ადგილს უნდა ჰქონდეს ინდივიდუალური და მარტივი მისადგომები.

406.9.4.4 ავტოსადგომზე ავტომობილისთვის განკუთვნილი კომპაქტური და სტანდარტული ადგილების თანაფარდობა. ავტოსადგომზე ავტომობილისთვის განკუთვნილი კომპაქტური და სტანდარტული ადგილების მაქსიმალური თანაფარდობა ნებისმიერ ავტოსადგომზე 2 : 1 არ უნდა აღემატებოდეს.

406.9.4.5 დახაზვა. ყველა ავტოსადგომზე ავტომობილებისთვის განკუთვნილი ადგილები უნდა დაიხაზოს.

გამონაკლისი: ერთი ოჯახის საცხოვრებლისთვის განკუთვნილი კერძო გარაჟი ან ავტოსადგომის ფართობი ექსკლუზიური გამოყენებისთვისაა გამიზნული.

ქვეთავი 407 - ჯგუფი დწ-2

407.1 ზოგადი. დწ-2 ჯგუფის დაკავებულობები 407.1 – 407.10 ქვეთავებსა და *წესების* სხვა შესაბამის დებულებებს უნდა შეესაბამებოდეს.

407.2 დერეფნების უწყვეტობა და გამიჯვნა. დწ-2 ჯგუფის დაკავებულობებში არსებული დერეფნები უწყვეტად უნდა გადიოდეს გასასვლელებისკენ და სხვა ფართობებისგან უნდა იმიჯნებოდეს 407.3 ქვეთავის შესაბამისად, გარდა იმ სივრცეებისა, რომლებიც 407.2.1 – 407.2.4 ქვეთავების მოთხოვნებს აკმაყოფილებს.

407.2.1 მოსაცდელი და მსგავსი ფართობები. დერეფნებისათვის სავალდებულო მოთხოვნების შესაბამისად აგებული მოსაცდელი ფართობები და მსგავსი სივრცეები დერეფნებისკენ უნდა იხსნებოდეს. თუმცა ეს მხოლოდ იმ შემთხვევაშია დაშვებული, თუ ყველა ქვემოთ წარმოდგენილი კრიტერიუმი დაკმაყოფილებულია:

1. სივრცეები არ გამოიყენება პაციენტების საძინებელ ერთეულებად, საპროცედურო კაბინეტებად, დამხმარე დაკავებულობებად, რომლებიც 509-ე ქვეთავშია განსაზღვრული, ან საფრთხის შემცველ გამოყენებებად.
2. ღია სივრცე დაცულია 907-ე ქვეთავის შესაბამისად დაყენებული ცეცხლის ავტომატური აღმომჩენი სისტემით.
3. ერთ კვამლშეუღწევ განყოფილებაში არსებული სივრცეები და მასში გამავალი დერეფნები დაცულია 907-ე ქვეთავის შესაბამისად დაყენებული ცეცხლის ავტომატური აღმომჩენი სისტემით, ან დაუკვამლიანებელი განყოფილება, რომელშიც არსებული სივრცეები 903.3.2 ქვეთავის შესაბამისად დაყენებული სწრაფრეაგირების საშხეფებითაა აღჭურვილი.
4. სივრცე ისეა მოწყობილი, რომ აუცილებელ გასასვლელებთან მისადგომი არ ჩაიხერგოს.

407.2.2 მედპერსონალისათვის განკუთვნილი ადგილი. მომვლელების, მეთვალყურე პერსონალის, ექიმებისა და ექთნებისთვის განკუთვნილი სივრცეები, სადაც ხდება საქმიანობის დაგეგმვა და კომუნიკაცია, ასევე, ამ სივრცეებთან დაკავშირებული საოფისე ფართობები, დასაშვებია, იხსნებოდეს დერეფნისკენ, თუ ასეთი სივრცეები დერეფნებისათვის სავალდებულო მოთხოვნების დაცვითაა გეგმული.

407.2.3 ფსიქიატრიული მკურნალობისთვის განკუთვნილი ფართობები. თავდაცვის უუნარო ფსიქიატრიული პაციენტებისთვის გამოყოფილი ფართობები, ასევე, ჯგუფური შეხვედრების ან მრვალდანიშნულებიანი თერაპიისათვის განკუთვნილი, პერსონალის მიერ მუდმივად კონტროლირებადი სივრცეები, გარდა 509-ე ქვეთავში განსაზღვრული დამხმარე დაკავებულობებისა, დასაშვებია ღია იყოს დერეფნისკენ, თუ დაცულია შემდეგი კრიტერიუმები:

1. არცერთი ფართობი არ აღემატება 140 მ²-ს.
2. ფართობი ისეა განლაგებული, რომ დაწესებულების პერსონალს შეუძლია პაციენტებისთვის თვალყურის დევნება.
3. ფართობი ისეა მოწყობილი, რომ არცერთი მისადგომი აუცილებელ გასასვლელებთან არ იხერგება.
4. ფართობი აღჭურვილია ცეცხლის ავტომატური აღმომჩენი სისტემით, რომელიც დაყენებულია 907.2 ქვეთავის მიხედვით.
5. ერთ კვამლშეუღწევ განყოფილებაში დასაშვებია არაუმეტეს ერთი ამგვარი სივრცის არსებობა.
6. სივრცის კედლები და ჭერი აგებულია დერეფნებისათვის სავალდებულო მოთხოვნების შესაბამისად.

407.2.4 საჩუქრების მაღაზიები. არანაკლებ, 50 მ² ფართობზე განლაგებული საჩუქრების მაღაზიები და მათთან დაკავშირებული საწყობები დასაშვებია ღია იყოს დერეფნისკენ, თუ ამგვარი ფართობები აგებულია ისე, როგორც ამას დერეფნების განლაგება მოითხოვს.

407.3 დერეფნის კედლის კონსტრუქცია. დერეფნის კედლები უნდა აიგოს 710-ე ქვეთავის შესაბამისი კვამლგაუმტარი ტიხრების მსგავსად.

407.3.1 დერეფნის კარები. ცეცხლისგან დაცვის ხარისხი და თვითიკეტებადი ან ავტოდამკეტი მექანიზმები არ სჭირდება დერეფნის კარებს, გარდა იმ კარებისა, რომლებიც 509.4 ქვეთავში განსაზღვრული ცეცხლმდეგობის ხარისხიან კედელში, შვეულ დიობებში ან გასასვლელების შემომზღუდავებშია ჩაყენებული. თუმცა დერეფნის კარები უნდა ქმნიდეს ეფექტიან კვამლგაუმტარ ზღუდეს და უნდა იკეტებოდეს რაზით. დაუშვებელია ენიანი საკეტის გამოყენება. სხვა კარები 716.5 ქვეთავს უნდა შეესაბამებოდეს.

407.4 გასასვლელი საშუალებები. დწ-2 ჯგუფის დაკავებულობების გასასვლელი საშუალებები მე-10 თავისა და 407.4.1 – 407.4.3 ქვეთავების შესაბამისად უნდა მოეწყოს.

407.4.1 პირდაპირი მისადგომი დერეფანთან. დწ-2 ჯგუფის დაკავებულობებში არსებულ საცხოვრებელ ოთახებს უნდა ჰქონდეს გასასვლელთან მისადგომი კარი, რომელიც პირდაპირ დერეფანში გადის.

გამონაკლისი:

1. ოთახები, რომელთა გასასვლელის კარები პირდაპირ გარეთ გადის, მიწის დონეზე.
2. ოთახები მოწყობილია, როგორც 407.4.3 ქვეთავის შესაბამისი სამკურნალო ოთახების ბლოკი.

407.4.1.1 ჩამკეტი მექანიზმები. ჩამკეტი მექანიზმები, რომლებითაც იზღუდება დერეფნიდან პაციენტის სამკურნალო ოთახში შესვლა და მათ მხოლოდ პერსონალი მართავს დერეფნის მხრიდან ეს მექანიზმები არ უნდა ზღუდავდეს პაციენტის სამკურნალო ოთახიდან გასასვლელ საშუალებებს.

გამონაკლისი:

1. ეს ქვეთავი არ ეხება ფსიქიატრიულ დაწესებულებებში არსებულ პაციენტის სამკურნალო ოთახებსა და სხვა მსგავსი დანიშნულების ოთახებს.
2. 1008.1.9.6 ქვეთავის შესაბამისად მოწყობილი ჩამკეტები.

407.4.2 სავალი მანძილი. დწ-2 ჯგუფის დაკავებულობებში არსებულ საძინებელ ოთახებსა და ოთახის გასასვლელთან მისადგომის კარამდე სავალი მანძილი 15 მ-ს არ უნდა აღემატებოდეს.

407.4.3 სამკურნალო ოთახების ბლოკი. დწ-2 ჯგუფის დაკავებულობებში არსებული სამკურნალო ოთახების ბლოკი 407.4.3.1 – 407.4.3.4 ქვეთავებს და 407.4.3.5 და 407.4.3.6 ქვეთავებიდან რომელიმეს უნდა შეესაბამებოდეს.

407.4.3.1 გასასვლელთან მისვლა სამკურნალო ოთახების ბლოკის გავლით. სამკურნალო ოთახების ბლოკს არ უნდა კვეთდეს შენობის სამკურნალო ოთახების ბლოკისგან განსხვავებული არცერთი ნაწილის გასასვლელთან მისადგომი. თუ საჭიროა სამკურნალო ოთახების ბლოკს ჰქონდეს ერთზე მეტი გასასვლელი, დასაშვებია, ერთი გასასვლელთან მისადგომი გადიოდეს მომიჯნავე სამკურნალო ოთახების ბლოკის გავლით, თუ 407.4 და 1014.2 ქვეთავების ყველა სხვა მოთხოვნაა დაკმაყოფილებული.

407.4.3.2 გამოიჯვნა. სამკურნალო ოთახების ბლოკი შენობის სხვა ნაწილებისგან 710-ე ქვეთავის მოთხოვნების შესაბამისი კვამლგაუმტარი ტიხრით უნდა გაიმჯვნოს.

407.4.3.3 ერთი შუალედური ოთახი. სამკურნალო ოთახების ბლოკის საზღვრებში მდებარე საძინებელი ოთახებისგან განსხვავებული ოთახებისთვის, რომლებიც მდებარეობს სამკურნალო ოთახების ბლოკებიდან გასასვლელთან მისადგომამდე სავალი გზა დასაშვებია გადიოდეს ერთ შუალედური ოთახში, სადაც სავალი მანძილი სამკურნალო ოთახების ბლოკებიდან გასასვლელთან მისადგომის კარამდე 30 მ-ს არ აღემატება.

407.4.3.4 ორი შუალედური ოთახი. სამკურნალო ოთახების ბლოკის საზღვრებში მდებარე საძინებელი ოთახებისგან განსხვავებული ოთახებისთვის სამკურნალო ოთახების ბლოკიდან გასასვლელთან მისადგომამდე სავალი გზა დასაშვებია გადიოდეს ორ შუალედური ოთახში, სადაც სავალი მანძილი სამკურნალო ოთახების ბლოკიდან გასასვლელთან მისადგომის კარამდე 15 მ-ს არ აღემატება.

407.4.3.5 სამკურნალო ოთახების ბლოკი საძინებელი ოთახებით. საძინებელი ოთახები დასაშვებია, გაერთიანდეს სამკურნალო ოთახების ბლოკებად და ჰქონდეს ერთი შუალედური ოთახი, თუ ქვემოთ ჩამოთვლილი პირობებიდან დაკმაყოფილებულია ერთ-ერთი:

1. სამკურნალო ოთახების ბლოკების საზღვრებში მდებარე შუალედური ოთახი არ გამოიყენება გასასვლელთან მისადგომად, თუ პაციენტების საწოლების რაოდენობა რვას აღემატება.
2. სამკურნალო ოთახების ბლოკების განლაგება მედპერსონალს პირდაპირი და მუდმივი თვალყურის საშუალებას აძლევს.

407.4.3.5.1 ფართობი. სამკურნალო ოთახების ბლოკების ფართობი, სადაც შედის საძინებელი ოთახებიც, 470 მ²-ს არ უნდა აღემატებოდეს.

407.4.3.5.2 გასასვლელთან მისადგომი. არაუმეტეს 100 მ² ფართობის მქონე ნებისმიერ საძინებელ ოთახს ან სამკურნალო ოთახების ნებისმიერ ბლოკს უნდა ჰქონდეს სამკურნალო ოთახების ბლოკიდან გამომავალი არანაკლებ ორი გასასვლელთან მისადგომის კარი, რომელიც 1015.2 ქვეთავის მოთხოვნების შესაბამისადაა განთავსებული.

407.4.3.5.3 სავალი მანძილი. სავალი მანძილი სამკურნალო ოთახების ბლოკების ნებისმიერ წერტილსა და სამკურნალო ოთახების ბლოკების გასასვლელთან მისადგომის კარს შორის 30 მ-ს არ უნდა აღემატებოდეს.

407.4.3.6 სამკურნალო ოთახების ბლოკი საძინებელი ოთახების გარეშე. ფართობები, რომლებიც არ მოიცავს საძინებელ ოთახებს, არამედ მხოლოდ სამკურნალო ფართობებს და მათთან დაკავშირებულ ოთახებს, სივრცეებს ან მიმოსასვლელ სივრცეს, დასაშვებია გაერთიანდეს სამკურნალო ოთახების ბლოკში და 407.4.3.6.1 – 407.4.3.6.2 ქვეთავების შეზღუდვებს უნდა აკმაყოფილებდეს.

407.4.3.6.1 ფართობი. სამკურნალო ოთახების ბლოკებში შემავალი ოთახების ფართობი, რომლებიც არ არის საძინებელი ოთახები, არ უნდა აღემატებოდეს 950 მ²-ს.

407.4.3.6.2 გასასვლელთან მისადგომი. სამკურნალო ოთახების ბლოკებს, რომლებიც არ მოიცავს საძინებელ ოთახებს და მისი ფართობი 240 მ²-ს აღემატება, უნდა ჰქონდეს სამკურნალო ოთახების ბლოკიდან გამავალი გასასვლელთან მისადგომის არანაკლებ ორი კარი, რომელიც 1015.2 ქვეთავის მოთხოვნების შესაბამისადაა განთავსებული.

407.5 კვამლგაუმტარი ზღუდეები. კვამლგაუმტარი ზღუდეებით ქვეგანყოფილებებად ყოფენ ყველა სართულს, რომელზეც პაციენტებს მკურნალობენ ან აძინებენ. სხვა სართულები, სადაც დაკავებულობის დატვირთვა 50 კაცი ან ამაზე მეტია, დაყოს, სულ მცირე, ორ კვამლშეუღწევ განყოფილებად. ასეთი სართულები უნდა დაიყოს კვამლშეუღწევ განყოფილებებად, რომელთა ფართობი 2100 მ²-ს არ აღემატება, ხოლო დაუკვამლიანებელი განყოფილების ნებისმიერი წერტილიდან კვამლგაუმტარი ზღუდის კარამდე სავალი მანძილი 60 მ-ს არ აღემატება. კვამლგაუმტარი ზღუდე 709-ე ქვეთავს უნდა შეესაბამებოდეს.

407.5.1 თავშესაფრის ფართობი. თავშესაფრის ფართობები უნდა მოეწყოს თითოეული დაუკვამლიანებელი განყოფილების საზღვრებში. თავშესაფრის ფართობი უნდა იტევდეს დამკავებლებსა და პაციენტებს/დამკავებლებს მომიჯნავე დაუკვამლიანებელი განყოფილებიდან. ამ კვამლშეუღწევ განყოფილებას ესაზღვრება ორი ან მეტი დაუკვამლიანებელი განყოფილება. ამასთან, თავშესაფრის მინიმალური ფართობი უნდა იტევდეს მომიჯნავე განყოფილებების დამკავებელთა ყველაზე დიდ დატვირთვას. თავშესაფრის ფართობი უნდა უზრუნველყოფდეს:

1. თითოეულ საწოლს ან საკაცეს მიჯაჭვული პაციენტისთვის არანაკლებ 2,8 მ² სუფთა ფართობს;

2. თითოეული ამბულატორიული პაციენტისა და სხვა დამკავებლებისთვის, რომელიც არ არიან მიჯაჭვულნი საწოლს ან საკაცეს, არანაკლებ, 0,56 მ² ფართობს.

თავშესაფრის ფართობის გამოთვლაში დასაშვებია შემდეგი ფართობების ან სივრცეების ჩართვა: დერეფნები, საძინებელი ფართობები, სამკურნალო/საპროცედურო ოთახები, დასასვენებელი ან სასადილო ფართობები და სხვა მცირე საფართობის შემცველი ფართობები.

407.5.2 დამოუკიდებელი გასასვლელი. კვამლგაუმტარი ზღუდეებით შექმნილ თითოეულ კვამლშეუღწევ განყოფილებას უნდა ჰქონდეს თავისი გასასვლელი საშუალებები, რათა გასასვლელ საშუალებებთან მისადგომად დამკავებლებს არ მოუწიოთ იმ კვამლშეუღწევ განყოფილებაში დაბრუნება, საიდანაც გამოვიდნენ.

407.5.3 თარაზული ანაწყოები. თარაზული ანაწყოები, რომლებსაც ეყრდნობა ამ ქვეთავში მოთხოვნილი კვამლგაუმტარი ზღუდეები, ისე უნდა დაგეგმარდეს, რომ შეზღუდოს კვამლის გავრცელება. ისინი 711.9 ქვეთავს უნდა შეესაბამებოდეს.

407.6 ავტოსაშხეფი სისტემა. საძინებელი ოთახების შემცველი დაუკვამლიანებელი განყოფილებები მთლიანად 903.3.1.1 და 903.3.2 ქვეთავების მოთხოვნების შესაბამისად დაყენებული ავტოსაშხეფი სისტემით უნდა აღიჭურვოს.

407.7 სახანძრო განგაშის სისტემა. სახანძრო განგაშის სისტემა 907.2.6 ქვეთავის შესაბამისად უნდა დააყენონ.

407.8 ცეცხლის ავტომატური აღმომჩენი. კერძო სამკურნალო დაწესებულებების, ხანგრძლივი დროით მკურნალობისა და დეტოქსიკაციის დაწესებულებების დერეფნები და სივრცეები, რომლებიც 407.2 ქვეთავის მიხედვით დასაშვებია, დერეფნებისკენ გახსნილი იყოს, უნდა აღიჭურვოს ცეცხლის ავტომატური აღმომჩენი სისტემით. საავადმყოფოები 407.2 ქვეთავის შესაბამისი კვამლადმომჩენით.

გამონაკლისი:

1. დერეფანში კვამლადმომჩენი საჭირო არ არის, თუ პაციენტების საძინებელ ოთახებში დაყენებულია კვამლადმომჩენები. პაციენტის საძინებელ თითოეულ ოთახში დაყენებულ კვამლადმომჩენებს დერეფნის მხრიდან უნდა ჰქონდეს ვიზუალური ეკრანი, ხოლო ხმოვანი და ვიზუალური განგაში უნდა აქტიურდებოდეს სარეგისტრაციო ადგილას, საიდანაც თითოეული ერთეული კონტროლდება;
2. დერეფანში კვამლადმომჩენი საჭირო არ არის, თუ პაციენტების საძინებელი ოთახების კარები აღჭურვილია ავტოდაამკეტი მექანიზმებით, რომლებშიც ჩაყენებულია კვამლადმომჩენები ერთეულის მხარეს, თუ ინტეგრირებული კვამლადმომჩენები ასრულებს აუცილებელი გამაფრთხილებელი განგაშის ფუნქციას.

407.9 ჩაკეტილი ეზოები. მიწის ნაკვეთი დასაშვებია შემოიღობოს და ჭიშკრები დაიკეტოს იმ პირობით, თუ საწოლს ან საკაცეს მიჯაჭვული თითოეული პაციენტი უზრუნველყოფილი იქნება 2,8 მ² ფართობის უსაფრთხო ადგილებით, ხოლო თითოეული ამბულატორიული პაციენტი და სხვა დამკავებლები - 0,56 მ² ფართობის უსაფრთხო ადგილებით შენობასა და ღობეს შორის. მანძილი ამგვარ უსაფრთხო ადგილებსა და იმ შენობას შორის, რომელსაც ისინი ემსახურებიან, უნდა იყოს, არანაკლებ, 15 მ-ისა.

407.10 ჰიპერბარიული (მაღალ წნევაზე მომუშავე) მოწყობილობები. დწ-2 ჯგუფის დაკავებულობებში ჰიპერბარიული მოწყობილობები NFPA 99-ის მე-20 თავის მოთხოვნებს უნდა აკმაყოფილებდეს.

ქვეთავი 408 - ჯგუფი დწ-3

408.1 ზოგადი. დწ-3 ჯგუფის დაკავებულობები 408.1 – 408.11 ქვეთავებისა და *წესების* სხვა შესაბამის დებულებებს (იხ. ქვეთავი 308.4) უნდა აკმაყოფილებდეს.

408.1.1 განმარტებები. შემდეგი ტერმინები განსაზღვრულია მე-2 თავში.

საკანი.

საკნების იარუსი.

სამყოფ-საცხოვრებელი ერთეული.

დაცული ჭიშკარი.

408.2 სხვა დაკავებულობები. თუ უსაფრთხოების ზომები დწ-3 ჯგუფის დაკავებულობების შემცველი შენობების ან მათი ნაწილების აუცილებელი გასასვლელი საშუალებების ჩაკეტვას მოითხოვს, ასეთი შენობები ან მათი ნაწილები დასაშვებია, განსხვავებულ დაკავებულობად კლასიფიცირდეს. დწ-3 ჯგუფისგან განსხვავებული დაკავებულობები უნდა აკმაყოფილებდეს ამ დაკავებულობისთვის *წესებში* განსაზღვრულ შესაბამის მოთხოვნებს, თუ ნებისმიერ დროს შენობაში მყოფ დამკავებელთა გასაყვანად არსებობს პირობები.

საპატიმროებიდან და გამოსასწორებელი ცენტრებიდან გასასვლელი საშუალებები, რომლებიც კვეთს სხვა გამოყენებულ ფართობებს, სულ მცირე, უნდა აკმაყოფილებდეს მოთხოვნებს, რომლებიც საპატიმრო და გამოსასწორებელი დანიშნულების დაკავებულობებს ეხება.

გამონაკლისი: სხვა მომიჯნავე დაკავებულობებში გასვლა დასაშვებია თარაზული გასასვლელით. იგი არ რეგულირდება საპატიმრო და გამოსასწორებელი დანიშნულების დაკავებულობებთან დაკავშირებული დებულებებით, თუმცა აკმაყოფილებს შესაბამისი დაკავებულობისთვის არსებულ მოთხოვნებს, გარდა გამოყენებული დსშ ჯგუფის დაკავებულობისა.

408.3. გასასვლელი საშუალებები. ამ ქვეთავში წარმოდგენილ ან შეცვლილ დებულებებთან ერთად მე-10 თავის დებულებები გამოიყენება.

408.3.1 კარის სიგანე. მცხოვრებთა საძინებელი ერთეულების კარების თავისუფალი სიგანე, არანაკლებ, 71 სმ-ისა უნდა იყოს.

408.3.2 გასაგორებელი კარები. როცა გასასვლელ საშუალებებს აქვს თარაზულად გასაგორებელი კარები, მთლიანად ღია პოზიციამდე კარის გასაგორებლად საჭირო ძალა არ უნდა აღემატებოდეს 220 ნიუტონს, როცა კარის მიმართ მოქმედი პერპენდიკულარული ძალა არის 220 ნიუტონი.

408.3.3 საგუმაგო კოშკის კარები (ლიუკი). არანაკლებ, 1,5 მ² ფართობის პატარა ან საძვრენი კარი (ლიუკი), რომელიც დატანებულია იატაკში და რომლის მინიმალური ზომები ნებისმიერი მიმართულებით, არანაკლებ, 0,6 მ-ია, გასასვლელ საშუალებად დასაშვებია გამოიყენებოდეს საგუმაგო კოშკებში.

408.3.4 ხვეული გზა-კიბეები. ხვეული გზა-კიბეები, რომლებიც 1009.12 ქვეთავის მოთხოვნებს აკმაყოფილებს, დასაშვებია მომსახურე პერსონალისათვის განკუთვნილ ადგილებში და ასეთ ადგილებთან მისადგომად.

408.3.5 პწკალა კიბეები. 1009.14 ქვეთავის შესაბამისი პწკალა კიბეები დასაშვებია საკონტროლო ოთახებსა და სამეთვალყურეო კოშკების ოთახებში გასასვლელად გამოიყენებოდეს.

408.3.6 შენობიდან გამოსასვლელი. გასასვლელი დასაშვებია გადიოდეს ღობით ან კედლებით შემოზღუდულ ეზოში. შემოზღუდული ეზოები ისეთი ზომისა უნდა იყოს, რომ იტევდეს ყველა

დამკავებელს, რომელთაგან თითოეულისთვის გათვალისწინებული უნდა იყოს 1,4 მ² სუფთა ფართობი შენობიდან, სულ მცირე, 15 მ-ის მოშორებით.

408.3.7 დაცული ჭიშკრები. გასასვლელ საშუალებებში დასაშვებია საკონტროლო დაცული ჭიშკრები, თუ საგანგებო ვითარების დროს საკონტროლო დაცული ჭიშკრებიდან უწყვეტად და დაუბრკოლებლად გასვლა შესაძლებელია.

408.3.8 შიგა გასასვლელის გზა-კიბის და პანდუსის კონსტრუქცია. თითოეულ შენობაში, ერთ-ერთ შიგა გასასვლელის გზა-კიბეს ან პანდუსს დასაშვებია ჰქონდეს მინები, რომლებიც ჩაყენებულია კარებსა და შიგა კედლებში თითოეული ბაქნის დონეზე. იგი უზრუნველყოფს შიგა გასასვლელის გზა-კიბესთან ან პანდუსთან მისადგომს, თუ დაცულია შემდეგი პირობები:

1. შიგა გასასვლელის გზა-კიბე ან პანდუსი არ ემსახურება ოთხზე მეტ იატაკის დონეს.
2. გასასვლელის კარები, არანაკლებ, $\frac{3}{4}$ -საათიანი ცეცხლმედეგობის ხარისხიანი ცეცხლმედეგი კარის კონსტრუქციებია, რომლებიც 715.4 ქვეთავს შეესაბამება.
3. თითოეული იატაკის დონეზე მინის საერთო ფართობი არ აღემატება 3,0 მ²-ს, ხოლო მინის ცალკეული პანელებისა – 0,84 მ²-ს.
4. მინა ორივე მხრიდან დაცულია ავტოსაშხეფი სისტემით. საშხეფი სისტემა ისეა დაგეგმარებული, რომ მთლიანად სველდება ნებისმიერი მინის მთელი ზედაპირი, რომელზეც ცეცხლი ზემოქმედებს.
5. მინა ჩასმულია ჰერმეტიკულ ჩარჩოში და ისეა ჩაყენებული, რომ საშხეფი სისტემის ამუშავებამდე ჩარჩოს სისტემის დეფორმირებისას მინა არ იმსხვრევა.
6. დაბრკოლებები, მაგ., ფარდების შტორები, ფარდები ან მსგავსი მასალები არ ხვდება ავტოსაშხეფებსა და მინას შორის.

408.4 საკეტები. გასასვლელის კარები დასაშვებია იკეტებოდეს შესაბამისი გამოყენების პირობების მიხედვით. თავშესაფრის ფართობიდან გარეთ გამავალი კარები დასაშვებია იკეტებოდეს გასაღებით, ნაცვლად 408.4.1 ქვეთავში აღწერილი ჩასაკეტი მეთოდებისა. გარე კარების გასაღებები ხელმისაწვდომი უნდა იყოს ნებისმიერ დროს, ხოლო საკეტების გაღება კარების ორივე მხრიდან უნდა იყოს შესაძლებელი.

408.4.1 დისტანციური გაღება. გასასვლელების ყველა კარის საკეტი დისტანციურად უნდა იღებოდეს საიმედო საშუალებებით, რომლებიც შენობაში მყოფთა საცხოვრებელი ფართობიდან მოშორებითაა მოთავსებული. დაკავებულობის მე-3 ან მე-4 მდგომარეობის შემთხვევაში, გასაღები მექანიზმ(ებ)ის განლაგება, მისადგომობა და უსაფრთხოება ისე უნდა იყოს დაცული, რომ მინიმალური რაოდენობის თანამშრომლებსაც კი ნებისმიერ დროს შეეძლოთ საკეტი მექანიზმების გახსნა 2 წუთში.

გამონაკლისი: დაკავებულობის მე-4 მდგომარეობის შემთხვევაში, ოთახების საკეტების დისტანციურ გახსნა-ჩაკეტვასთან დაკავშირებული დებულებები სავალდებულო არ არის, თუ ერთი დაუკვამლიანებელი განყოფილებიდან თავშესაფრის ფართობზე შენობის დამკავებლების 3 წუთში გადასაცვანად საჭირო არ არის 10-ზე მეტი საკეტის გახსნა. აუცილებელი საკეტები უნდა იღებოდეს არაუმეტეს ორი სხვადასხვა გასაღებით.

408.4.2 ელექტროენერგიაზე მომუშავე კარები და საკეტები. ელექტროენერგიაზე მომუშავე გორგოლაჭიანი კარების ან ელექტროენერგიაზე მომუშავე ორმხრივი მიმართულებით გასაღები კარების საკეტები უნდა იღებოდეს ხელით სამართავი გასაღები მექანიზმით, ასევე უზრუნველყოფილი უნდა იყოს სათადარიგო კვების წყარო ან დისტანციური მექანიკური გამღები.

გამონაკლისი: საავარიო ელექტრომომარაგების წყარო საჭირო არ არის შენობებში, სადაც 10 ან ამაზე ნაკლები საკეტია და 408.4.1 ქვეთავის გამონაკლისს შეესაბამება.

408.4.3 დამატებითი გამღები. დისტანციური გამღები, მექანიკურად მართვადი გორგოლაჭიანი კარები ან დისტანციური გამღები და მექანიკურად მართვადი საკეტები უზრუნველყოფილი უნდა იყოს ყოველ კართან განთავსებული მექანიკურად მართვადი გამღები მექანიზმებით, ან დამატებითი დისტანციური გამღები პულტით უნდა აღიჭურვოს.

408.4.4 ხელახლა (კვლავ) ჩაკეტვა. საგანგებო ვითარებებში დისტანციურად გაღებული საკეტები ავტომატურად არ უნდა ჩაიკეტოს კარის დახურვისას, თუ მოშორებით მდებარე ადგილიდან კარები ხელახლა არ ჩაიკეტება.

408.5 შვეული ღიობების დაცვა. ნებისმიერი შვეული ღიობი შახტის შემომზღუდავით უნდა იყოს დაცული 713-ე ქვეთავის ან 408.5.1 ქვეთავის შესაბამისად.

408.5.1 იატაკის ღიობები. საცხოვრებელი ერთეულის საზღვრებში მოქცეულ იატაკის ღიობებს დასაშვებია არ ჰქონდეს შემოზღუდული შახტა, თუ დაცულია ქვემოთ ჩამოთვლილი ყველა პირობა:

1. ამგვარად ურთიერთდაკავშირებული, ჩვეულებრივ გამოყენებული მთელი ფართობები ღია და ჩაუხერგავია იმისათვის, რომ მეთვალყურე პერსონალს შეეძლოს ფართობების დანახვა;
2. გასასვლელი საშუალებების გამტარუნარიანობა საკმარისია ყველა დამკავებლისთვის, რომელიც ურთიერთდაკავშირებულ ყველა საკნებთან რიგებსა (დონეებსა) და ფართობებზე იმყოფება;
3. საკნების ყველაზე მაღლა და ყველაზე დაბლა განთავსებული რიგების იატაკის დონეებს შორის სიმაღლის განსხვავება 7,0 მ-ს არ აღემატება;
4. საკნების რიგის (დონის) რომელიმე ნაწილიდან გასასვლელამდე ან გასასვლელთან მისადგომის კარამდე მისასვლელად საჭირო არ არის საცხოვრებელი ერთეულის საზღვრებში მდებარე ერთზე მეტი იატაკის დონის გადაკვეთა.

408.5.2 შახტის ღიობები დაკავშირებულ იატაკის დონეებში. თუ 408.5.1 ქვეთავის შესაბამისად დასაშვებია, რომ იატაკის ღიობი მდებარეობდეს საცხოვრებელი ერთეულის საზღვრებში არსებულ ურთიერთდაკავშირებული იატაკის დონეებს შორის, მაშინ მილდგარები, რომლებიც საცხოვრებელი ერთეულის საზღვრებში შვეულად განთავსებულ ინდივიდუალურ საკნებს ემსახურება, შახტის შემომზღუდავით დაცვას არ საჭიროებს.

408.6 კვამლგაუმტარი ზღუდე. დწ-3 ჯგუფში შემავალ დაკავებულობებში უნდა იყოს 408.8 და 709-ე ქვეთავების შესაბამისი კვამლგაუმტარი ზღუდეები, რომლებიც, სულ მცირე, ორ კვამლშეუღწევ განყოფილებად ყოფს მცხოვრებთა საძინებლების შემცველ თითოეულ სართულს, ან ნებისმიერ სხვა სართულს, სადაც დაკავებულობის დატვირთვა 50 ადამიანი ან ამაზე მეტია.

გამონაკლისი: ქვემოთ ჩამოთვლილთაგან ერთ-ერთი ადგილისკენ პირდაპირი გასასვლელების მქონე სივრცეები, თუ კარების საკეტების განლაგება აკმაყოფილებს კვამლგაუმტარი ზღუდეების კარებისათვის სავალდებულო მოთხოვნებს:

1. საზოგადოებრივი გზა.
2. შენობა, რომელიც მცხოვრებელთა საცხოვრებელი ფართობისგან გამიჯნულია 2 საათიანი ცეცხლმედეგობის ხარისხის მქონე კონსტრუქციით ან 15 მ-იანი ღია სივრცით.
3. ჩაკეტილ ეზოში ან შიგა ეზოში საცხოვრებელი ფართობიდან 15 მ-ის მოშორებით გამოყოფილია თავშესაფრის ადგილი, რომლის ფართობი განისაზღვრება თითოეულ

დამკავებელზე 0,56 მ² ან ამაზე მეტი ფართობით. აქ იგულისხმებიან როგორც მცხოვრებნი, ისე პერსონალი და სტუმრები.

408.6.1 დაუკვამლიანებელი განყოფილებები. თითოეული დაუკვამლიანებელი განყოფილება უნდა იტევდეს მაქსიმუმ 200 მცხოვრებს. ნებისმიერი ოთახის კარიდან კვამლგაუმტარი ზღუდის კარამდე სავალი მანძილი 45 მ-ს არ უნდა აღემატებოდეს, ხოლო ოთახის ნებისმიერი წერტილიდან კვამლგაუმტარი ზღუდის კარამდე სავალი მანძილი 60 მ-ს არ უნდა აღემატებოდეს.

408.6.2 თავშესაფარი ფართობი. მომიჯნავე კვამლშეუღწევ განყოფილებებში დამკავებელთა საერთო რაოდენობისთვის, თითო დამკავებელზე ყოველი კვამლგაუმტარი ზღუდის ორივე მხარეს, სულ მცირე, 0,56 მ² ფართობი უნდა იყოს. ხანძრის დროს დამკავებლები კვამლგაუმტარი ზღუდის გავლით ასეთ სივრცეში ადვილად უნდა გადიოდნენ.

408.6.3 დამოუკიდებელი გასასვლელი. კვამლგაუმტარი ზღუდეებით შექმნილ თითოეულ კვამლშეუღწევ განყოფილებას უნდა ჰქონდეს თავისი გასასვლელი საშუალებები, რომ დამკავებლებს გასასვლელ საშუალებებთან მისადგომად არ მოუწიოთ იმ კვამლშეუღწევ განყოფილებაში დაბრუნება, საიდანაც გამოვიდნენ.

408.7 დაჯავშნული გამჭვირვალე საფარი. დწ-3 ჯგუფის დაკავებულობებში, 707-ე ქვეთავის შესაბამისად აგებული 1 საათიანი ცეცხლმედეგი ზღუდეების, 708-ე ქვეთავის შესაბამისად აგებული ცეცხლმედეგი ტიხრებისა და 709-ე ქვეთავის შესაბამისად აგებული კვამლგაუმტარი ზღუდეების ფანჯრებსა და კარებში დასაშვებია დაჯავშნული გამჭვირვალე საფარის ჩასმა, თუ დაცულია შემდეგი პირობები:

1. გამჭვირვალე მასალის ერთეული პანელების ფართობი 0,84 მ²-ს არ აღემატება.
2. გამჭვირვალე მასალა ორივე მხრიდან დაცულია ავტოსაშხეფი სისტემით. გააქტიურების შემთხვევაში, საშხეფი სისტემა მთლიანად ასველებს ცეცხლის ზემოქმედების ქვეშ მოქცეული გამჭვირვალე მასალის ზედაპირს.
3. ჰერმეტიკულ ჩარჩოში ჩასმულია გამჭვირვალე მასალა, რომელიც ისეა ჩაყენებული, რომ ჩარჩოს სისტემის დეფორმირებით საშხეფი სისტემის ამუშავებამდე მინა არ ტყდება.
4. დაბრკოლებები, როგორცაა: ფარდის შტორები, ფარდის ჩამოსაკიდებელი ძელები, ფარდები, ფარდაგები ან მსგავსი მასალები, ავტოსაშხეფებსა და გამჭვირვალე მასალას შორის არ მდებარეობს.

408.8 მცხოვრებთა საცხოვრებელი ფართობების ქვეგანყოფილებად დაყოფა. საძინებლების ფართობები და მათი მომიჯნავე ნებისმიერი ოთახი, სადაც მცხოვრებნი დღის განმავლობაში იმყოფებიან, ასევე, ჯგუფური საქმიანობისათვის განკუთვნილი სივრცე ან სხვა საერთო საცხოვრებელი სივრცეები სხვა სივრცეებისგან 408.8.1 – 408.8.4 ქვეთავების შესაბამისად უნდა გაიმიჯნოს.

408.8.1 დაკავებულობის მე-3 და მე-4 მდგომარეობა. დწ-3 დაკავებულობის მე-3 და მე-4 მდგომარეობის დროს, საძინებლების ფართობები მომიჯნავე საერთო სივრცეებისგან უნდა გაიმიჯნოს კვამლგაუმტარი ტიხრით, თუ საძინებლების ფართობიდან, საერთო სივრცის გავლით, დერეფნამდე სავალი მანძილი 15 მ-ს აღემატება.

408.8.2 დაკავებულობის მე-5 მდგომარეობა. დწ-3 დაკავებულობის მე-5 მდგომარეობის დროს, თითოეული საძინებლის ფართობი მომიჯნავე საძინებლების ფართობების, დერეფნებისა და საერთო სივრცეებისგან უნდა გაიმიჯნოს კვამლგაუმტარი ტიხრით. დერეფნებისგან კვამლგაუმტარი ტიხრით უნდა გაიმიჯნოს საერთო სივრცეებიც.

408.8.3 ღიობები ოთახში შესასვლელ მხარეს. დწ-3 დაკავებულობის მე-2, მე-3, მე-4 და მე-5 მდგომარეობის დროს, საძინებელ ოთახებში შესასვლელ მხარეს ღიობების საერთო ფართობი არ უნდა აღემატებოდეს 0,77 მ²-ს. ღიობების საერთო ფართობში უნდა შევიდეს ყველა ტიპის ღიობი, მათ შორის: კარსა და იატაკს შორის არსებული ღრეჩო, საკვების მისაწოდებელი სარკმლები და გისოსები. ღიობები არ უნდა მდებარეობდეს იატაკიდან 90 სმ-ზე მაღლა. დაკავებულობის მე-5 მდგომარეობის დროს ღიობები ოთახის მხრიდან უნდა იხურებოდეს.

408.8.4 კვამლგაუმტარი კარები. 408.8 ქვეთავის თანახმად, კვამლგაუმტარი ტიხრების ღიობების კარები უნდა იყოს იმდენად მასიური, რომ არ გაატაროს კვამლი. საკნის კარებს ურდულები და კარის დამკვეტები არ სჭირდება.

408.9 უფანჯრო შენობები. ამ ქვეთავის მიზნებიდან გამომდინარე, უფანჯრო შენობად ან შენობის უფანჯრო ნაწილად ითვლება შენობის ის ნაწილი, რომელშიც ფანჯრები არ იღება, ადვილად არ ტყდება ან რომელსაც საერთოდ არ აქვს ფანჯრები. უფანჯრო შენობებში დაყენებული უნდა იყოს 909-ე ქვეთავის შესაბამისი კვამლის სპეციალიზებული საკონტროლო სისტემა, რომლითაც კვამლისგან დაცულ თითოეულ უფანჯრო განყოფილებაში იქმნება საიმედო გარემო, რათა ცეცხლის გაჩენისას კვამლისგან დაცული განყოფილებიდან გამოსვლა შესაძლებელი იყოს.

408.10 სახანძრო განგაშის სისტემა. სახანძრო განგაშის სისტემა 907.2.6.3 ქვეთავის შესაბამისად უნდა დააყენონ.

408.11 ავტოსაშხეფი სისტემა. დწ-3 ჯგუფის დაკავებულობები მთლიანად უნდა აღიჭურვოს 903.2.6 ქვეთავის მოთხოვნების შესაბამისი ავტოსაშხეფი სისტემით.

ქვეთავი 409 - ფილმების გასაშვები/საპროექციო ოთახები

409.1 ზოგადი. 409.1 – 409.5 ქვეთავების დებულებები ეხება ოთახებს, სადაც ლენტის ტიპის აცეტატ-ცელულოზის ან სხვა ტიპის არააალებადი ფირი გამოიყენება ელექტროწრედთან, ქსენონთან ან სინათლის გამომცემ სხვა პროექტორთან ერთად, რა დროსაც საფრთხის შემცველი აირები, მტვერი ან გამოსხივება გამოიყოფა. ოთახები, სადაც გამოიყენება ან ინახება აზოტ-ცელულოზის ფირი, NFPA 40-ს უნდა შეესაბამებოდეს.

409.1.1 აუცილებელი საპროექციო ოთახი. ამ ქვეთავით რეგულირებული ფილმების გამშვები ყველა დანადგარი, რომელიც ზემოხსენებული ტიპის ფირებს იყენებს, უნდა მოთავსდეს საპროექციო ოთახში. დამხმარე ელექტრომომწოდებლობები, როგორებიცაა: რეოსტატები, ტრანსფორმატორები და გენერატორები, საპროექციო ოთახში ან მომიჯნავედ მდებარე შესაბამისი კონსტრუქციის ოთახში უნდა მოთავსდეს.

409.2 საპროექციო ოთახის კონსტრუქცია. ყველა საპროექციო ოთახის კონსტრუქცია ყოველთვის უნდა აკმაყოფილებდეს მოთხოვნებს, რომლებიც განსაზღვრულია საპროექციო ოთახების შემცველი შენობების კონსტრუქციისათვის. ღიობების დაცვა აუცილებელი არ არის.

ერთი დანადგარის განსათავსებელი ოთახის იატაკის ფართობი უნდა იყოს, არანაკლებ, 7,5 მ²-ისა, ხოლო ყოველ დამატებით დანადგარზე უნდა დაემატოს, სულ მცირე, 3,7 მ². თითოეული ფილმის გამშვები დანადგარიდან, პროექტორიდან, წერტილოვანი განათების პროექტორიდან ან დანადგარის სხვა მსგავსი ნაწილიდან ყველა მიმართულებით, ასევე უკანა მხარეს, გათვალისწინებული უნდა იქნეს თავისუფალი სამუშაო სივრცე, არანაკლებ, 76 სმ × 76 სმ-ისა, თუმცა ორ მომიჯნავე დანადგარს შორის მოთხოვნილია მხოლოდ ერთი ასეთი სივრცე. საპროექციო ოთახში და მის დამხმარე ოთახებში ჭერის სიმაღლე უნდა იყოს, არანაკლებ, 2,3 მ-ისა. დანადგარებისათვის განკუთვნილი ღიობების საერთო ფართობი არ უნდა აღემატებოდეს

საპროექციო ოთახსა და აუდიტორიას შორის არსებული კედლის 25%-ს. ღიობები მთლიანად მინით ან სხვა ნებადართული მასალით უნდა დაიფაროს.

409.3 საპროექციო ოთახისა და დანადგარის განიავება. განიავება უნდა ხდებოდეს:

409.3.1 ჰაერის შეწოვა (მიწოდება). თითოეულ საპროექციო ოთახს ჰაერის შემოსაშვებად უნდა ჰქონდეს შესაბამისი ხვრელები, რომლებიც ისე უნდა განლაგდეს, რომ ჰაერი მთელ ოთახში კარგად განაწილდეს. ჰაერშემწოვი არხები უნდა უზრუნველყოფდეს იმდენი ჰაერის შეწოვას, რამდენსაც შთანთქავს საპროექციო დანადგარი. ჰაერის შეწოვა დასაშვებია: გარედან, შენობის საზღვრებში არსებული მომიჯნავე სივრცეებიდან, თუ მოცულობისა და ინჟინტრაციის ხარისხი საკმარისია, შენობის ჰაერის კონდიციონერების სისტემიდან, თუ ის ისეა მოწყობილი, რომ უზრუნველყოფილია საკმარისი ჰაერის მიწოდება, როცა სხვა სისტემები სამუშაო რეჟიმში არაა.

409.3.2 ჰაერის გაწოვა. საპროექციო ოთახებიდან ჰაერის გაწოვა საპროექციო დანადგარის ნათურის გამოსხივების გამწოვი სისტემითაა დასაშვები. ნათურის გამოსხივების გამწოვი სისტემა პირდაპირ უნდა იყოს მიერთებული ნათურასთან ისე, რომ აუცილებელი ჰაერის ნაკადის არარსებობისას ნათურა არ აინთოს. ჰაერის გამწოვი არხების ბოლოები უნდა გადიოდეს შენობის გარეთა მხარეს ისეთ ადგილას, რომ გაწოვილი ჰაერი ადვილად ვერ დაბრუნდეს ჰაერმომმარაგებელ რომელიმე სისტემაში. საპროექციო ოთახის განიავების სისტემა დასაშვებია ემსახურებოდეს ასევე დამხმარე ოთახებს, მაგ., გენერატორისა და გადახვევისათვის განკუთვნილ ოთახებს.

409.3.3 საპროექციო დანადგარები. თითოეულ საპროექციო დანადგარს უნდა ჰქონდეს გამწოვი არხი, რომელიც საპროექციო დანადგარის ნათურიდან წამოსულ გამოსხივებას პირდაპირ შენობის გარეთ გაიტანს. ნათურის გამოსხივების გამწოვის გამოყენება დასაშვებია საპროექციო ოთახიდან ჰაერის გასაწოვად, რაც უზრუნველყოფს ოთახში ჰაერის ცირკულაციას. გარდა შემაერთებლისა, ასეთი არხები უნდა იყოს მტკიცე, ელასტიკური მასალის და მისი ამ მიზნით გამოყენება დასაშვები იყოს. საპროექციო დანადგარის ნათურის გამოსხივებისა და საპროექციო ოთახის გამწოვი სისტემა, ან ორივე ერთად, დასაშვებია მდებარეობდეს იმავე შენობაში, სადაც დაყენებულია სხვა გამწოვი ან რეცირკულირებადი ჰაერის სისტემა, ან ორივე ერთად, თუმცა ისინი ერთმანეთთან მიერთებული არ უნდა იყოს.

409.4 განათების კონტროლი. უნდა შეიქმნას პირობები იმისათვის, რომ კინოთეატრების აუდიტორიისა და გასასვლელი საშუალებების განათების სისტემები საპროექციო ოთახიდან და შენობის სულ მცირე, ერთი რომელიმე მოსახერხებელი ადგილიდან გაკონტროლდეს.

409.5 სხვადასხვა დანადგარი. თითოეულ საპროექციო ოთახს ფირების გადასახვევი და შესანახი ადგილები უნდა ჰქონდეს.

ქვეთავი 410 - სცენები, ბაქან-სცენები და ტექნიკური პერსონალის სამყოფი ფართობები

410.1 გამოყენება. 410.1 – 410.8 ქვეთავების დებულებები ეხება შენობისა და ნაგებობების ყველა იმ ნაწილს, სადაც არის სცენები ან ბაქან-სცენები და მსგავსი დამატებითი ფართობები.

410.2 განმარტებები. ქვემოთ წარმოდგენილი ტერმინები განმარტებულია მე-2 თავში:

ბაქან-სცენა.

ავანსცენის კედელი.

სცენა.

ტექნიკური პერსონალის სამოძრაო ფართობები.

410.3 სცენები. სცენის კონსტრუქცია 410.3.1 – 410.3.8 ქვეთავების მოთხოვნებს უნდა აკმაყოფილებდეს.

410.3.1 სცენის კონსტრუქცია. სცენები უნდა აიგოს იმ მასალებისგან, რომლებიც საჭიროა იმ ტიპის კონსტრუქციის შენობის იატაკებისათვის, სადაც ასეთი სცენებია.

გამონაკლისი: საჭირო არ არის სცენების აგება იმავე მასალებით, რომლებიც მოთხოვნილია კონსტრუქციის ტიპისთვის, თუ კონსტრუქცია შეესაბამება ქვემოთ ჩამოთვლილთაგან ერთ-ერთს:

1. IIB ან IV ტიპის კონსტრუქციის სცენები, სულ მცირე, 5 სმ სისქის ხის ფენილით, თუ სცენა სხვა ადგილებისგან 410.3.4 ქვეთავის შესაბამისადაა გამიჯნული.
2. საჭირო არ არის IIA, IIIA და VA ტიპის კონსტრუქციის შენობებში ცეცხლმედეგობის ხარისხიანი იატაკი, თუ სცენის ქვეშ მდებარე სივრცეში ავტომატური ცეცხლსაქრობი სისტემა, 903-ე ან 904-ე ქვეთავების შესაბამისადაა დაყენებული.
3. ყველა ტიპის კონსტრუქციაში, იატაკი უნდა მოპირკეთდეს ხით ან აღიარებული არაწვადი მასალებით. სცენის იატაკებში გამავალ ღიობებს უნდა ჰქონდეს კარგად მორგებული, მასიური ხის, საკეტიანი კარი (ლიუკი).

410.3.1.1 სცენის სიმაღლე და ფართობი. სცენის ფართობში უნდა შევიდეს წარმოდგენისათვის საჭირო მთელი ფართობი და მომიჯნავე უკანა სცენა, ასევე დამხმარე ფართობები, რომლებიც არაა გამოყოფილი წარმოდგენისათვის განკუთვნილი ფართობისგან ცეცხლმედეგობის ხარისხიანი კონსტრუქციით. სცენის სიმაღლე იზომება სცენის იატაკის ყველაზე დაბალი წერტილიდან სახურავის ან სცენის ზემოთ მდებარე იატაკის ფენილის ყველაზე მაღალ წერტილამდე.

410.3.2 ტექნიკური პერსონალის სამყოფი ფართობები: ქანდარები, ცხაურები და სამუშაო ფიცარნაგები, კოჭები, რომლებიც პროექტდება მხოლოდ მოძრავი ან უძრავი თეატრალური მოწყობილობის, ცხაურების, ქანდარებისა და სამუშაო ფიცარნაგების დასამაგრებლად, უნდა აიგოს შენობის კონსტრუქციის ტიპისადმი არსებული მოთხოვნების შესაბამისი მასალებით. მას არ სჭირდება ცეცხლმედეგობის ხარისხი. *წესების* გამოყენებისას, ასეთ ფართობებში იატაკები, იარუსები ან ანტრესოლები არ იგულისხმება.

გამონაკლისი: დეკორაციების სამართავი ქანდარების ან ფიცარნაგების იატაკები ნებისმიერი ნებადართული მასალით უნდა დააგონ.

410.3.3 სცენიდან გარეთ გასასვლელი კარები. სადაც ღიობების დაცვა აუცილებელია, გარეთ გასასვლელი 716-ე ქვეთავის შესაბამისი ცეცხლმედეგი კარების ანაწყოებით უნდა იყოს დაცული. გარე ღიობებს, რომლებიც მდებარეობს სცენაზე და გამიჯნულია შენობიდან გასასვლელად, ტვირთის შესატანად ან დასაცლელად, და რომლებიც, ჩვეულებრივ, ღიაა დაკავების დროს, უნდა ჰქონდეს ვესტიბიულები, რათა ჰაერის ნაკადი მაყურებელთა დარბაზში არ გავიდეს.

410.3.4 ავანსცენის კედელი. თუ სცენა 15 მ-ზე მაღალია, სცენის ყველა ნაწილი მთლიანად გამიჯნული უნდა იყოს მაყურებელთათვის განკუთვნილი სივრციდან ავანსცენის კედლით, რომლის ცეცხლმედეგობის ხარისხი უნდა იყოს, არანაკლებ, 2 საათი. ასეთი კედელი უნდა გრძელდებოდეს საძირკვლიდან სახურავამდე.

410.3.5 ავანსცენის ფარდა. თუ ავანსცენის კედლისთვის სავალდებულოა ცეცხლმედეგობის ხარისხი, სცენის ღიობს უნდა ჰქონდეს NFPA 80-ის შესაბამისი ცეცხლმედეგი ფარდა ან 903.3.1.1 ქვეთავის შესაბამისი წყალმედეგი მასალის ფარდა ან 909-ე ქვეთავის შესაბამისი კვამლის საკონტროლო სისტემა, თუ ნაგებობებში არ არის 1028.6.2 ქვეთავის შესაბამისად მოწყობილი კვამლისგან დაცული დასაჯდომებიანი თავშეყრის ადგილი, ან ბუნებრივად უნდა ნიავედებოდეს,

რომ კვამლის დონე გასასვლელი საშუალებების იატაკიდან, სულ მცირე, 1,8 მ-ზე მეტ სიმაღლეზე შენარჩუნდეს (1,8 მ სიმაღლის ქვემოთ არ ჩამოვიდეს).

410.3.6 დეკორაციები. 806-ე ქვეთავის თანახმად, დეკორაციებში გამოყენებული წვადი მასალები უნდა აკმაყოფილებდეს NFPA 701-ის კრიტერიუმებს ცეცხლის გავრცელების სისწრაფესთან დაკავშირებით.

410.3.7 სცენის განიავება. 100 მ²-ზე მეტი ფართობის იატაკის ან 15 მ-ზე მაღალი სცენები უზრუნველყოფილი უნდა იყოს საავარიო განიავების სისტემით. ამგვარი განიავება 410.3.7.1 ან 410.3.7.2 ქვეთავებს უნდა შეესაბამებოდეს.

410.3.7.1 სახურავის საჰაეროები. ორი ან მეტი საჰაერო, რომლებსაც ავტომატურად აღებს სიმბურვალეზე გააქტიურებული მექანიზმები და რომელთა ღიობის საერთო სუფთა ფართობი არ არის სცენის ფართობის 5%-ზე ნაკლები, ცენტრთან ახლოს და სცენის ყველაზე მაღალი ნაწილის ზემოთ უნდა მდებარეობდეს. ვენტილატორის ხელით სამართავად უნდა არსებობდეს დამხმარე საშუალებები. მინის სახურავებისათვის უნდა არსებობდეს ლიუკები. საჰაეროებს უნდა ჰქონდეს შესაბამისი ეტიკეტი.

410.3.7.2 კვამლის კონტროლი. კვამლი უნდა კონტროლდებოდეს 909-ე ქვეთავის შესაბამისად ისე, რომ კვამლის ფენა შენარჩუნდეს, არანაკლებ, 1,8 მ-ის ზემოთ მაყურებელთა დარბაზის ყველაზე მაღალი დონიდან ან ავანსცენის ღიობის ზედა ნაწილის ზემოთ, თუ ავანსცენის კედელი 410.3.4 ქვეთავის მიხედვითაა აგებული.

410.4 ბაქან-სცენის აგება. მუდმივი ბაქან-სცენები უნდა ააგონ ისეთი მასალებით, რომლებიც მოთხოვნილია იმ შენობის კონსტრუქციისათვის, რომელშიც მდებარეობს ბაქან-სცენა. მუდმივი ბაქან-სცენების აგება ცეცხლმედეგობისათვის დამუშავებული ხის მასალით დასაშვებია I, II და IV ტიპის კონსტრუქციებში, რომლებშიც ბაქან-სცენები მთავარი იატაკიდან 75 სმ-ზე მაღლა არ მდებარეობს, ოთახის იატაკის ფართობის $\frac{1}{3}$ -ზე მეტს არ იჭერს და ფართობი 280 მ²-ს არ აღემატება. თუ მუდმივი ბაქან-სცენის ქვეშ არსებული სივრცე გამოიყენება საწყობად ან სხვა დანიშნულებით, გარდა მოწყობილობების, ელექტროგაყვანილობებისა და წყალსადენების მოსათავსებლად, იატაკის ანაწყობი უნდა იყოს, არანაკლებ, ერთსაათიანი ცეცხლმედეგობის ხარისხიანი კონსტრუქცია. თუ მუდმივი ბაქანსცენის ქვეშ არსებული სივრცე გამოიყენება მოწყობილობების, ელექტროგაყვანილობებისა და წყალსადენების მოსათავსებლად, მაშინ ამ სივრცეს დაცვა არ სჭირდება.

410.4.1 დროებითი ბაქან-სცენები. არაუმეტეს, 30 დღით მოწყობილი ბაქან-სცენები დასაშვებია *წესებში* ნებადართული ნებისმიერი მასალით აიგოს. იატაკსა და ბაქან-სცენას შორის არსებული სივრცე შეიძლება გამოიყენებოდეს მხოლოდ ბაქან-სცენის მოწყობილობებისათვის საჭირო წყალსადენისა და ელექტროგაყვანილობისათვის.

410.5 საგრძობრო და მასთან არსებული ოთახები. საგრძობრო და მასთან არსებული ოთახები 410.5.1 – 410.5.2 ქვეთავებს უნდა შეესაბამებოდეს.

410.5.1 სცენისგან გამიჯვნა. საგრძობრო ოთახების, დეკორაციების საწყობების, პირადი ნივთების შესანახი ოთახების, სტუდიების, სასაწყობო ოთახების სცენის განყოფილებებისა და შენობის სხვა ნაწილებისაგან სცენა უნდა გაიმიჯნოს 707-ე ქვეთავის შესაბამისად აგებული ცეცხლმედეგი ზღუდით ან 711-ე ქვეთავის შესაბამისად აგებული თარაზული ანაწყობებით, ან ორივეთი ერთად. 15 მ-ზე მაღალი სცენისათვის ცეცხლმედეგობის ხარისხი უნდა იყოს, სულ მცირე, 2 საათი, ხოლო 15 მეტრი ან ამაზე ნაკლები სიმაღლის სცენისთვის – 1 საათი.

410.5.2 ერთმანეთისაგან გამიჯვნა. საგრძობრო ოთახები, დეკორაციების საწყობები, პირადი ნივთების შესანახი ოთახები, სახელოსნოები, სასაწყობო ოთახები და სცენის განყოფილებები ერთმანეთისაგან უნდა გაიმიჯნოს 707-ე ქვეთავის შესაბამისად აგებული არანაკლებ 1 საათიანი

ცეცხლმედევობის მქონე ცეცხლმედევი ზღუდით ან 711-ე ქვეთავის შესაბამისად აგებული 1 საათიანი ცეცხლმედევობის მქონე თარაზული ანაწყობით.

410.6 გასასვლელი საშუალებები. ამ ქვეთავში წარმოდგენილ ან შესწორებულ დებულებებთან ერთად გამოიყენება მე-10 თავის დებულებები.

410.6.1 განლაგება. თუ 1015.1 ქვეთავი მოითხოვს, რომ სცენას ჰქონდეს ორი ან მეტი გასასვლელი ან გასასვლელთან მისადგომის გზა-კარი, სცენის თითოეულ მხარეს უნდა მოეწყოს, არანაკლებ, ერთი გასასვლელის ან გასასვლელთან მისადგომის გზა-კარი.

410.6.2 გზა-კიბისა და პანდუსის შემოზღუდვა. გასასვლელთან მისადგომის გზა-კიბეები და პანდუსები, რომლებიც სცენას ან ბაქან-სცენას ემსახურება, შემოზღუდვას არ საჭიროებს. გასასვლელთან მისადგომის გზა-კიბეები, რომლებიც ტექნიკური პერსონალის სამოდრაო ფართობებისთვისაა განკუთვნილი, შემოზღუდვას არ საჭიროებს.

410.6.3 ტექნიკური პერსონალის სამყოფი ფართობები. ტექნიკური პერსონალის სამყოფ ფართობებს უნდა ჰქონდეს გასასვლელი საშუალებები და გასაქცევი ღიობები (საშუალებები), რომლებიც 410.6.3.1 – 410.6.3.5 ქვეთავების შესაბამისადაა მოწყობილი.

410.6.3.1 გასასვლელი საშუალებები. ტექნიკური პერსონალის სამოდრაო ფართობს უნდა ჰქონდეს, არანაკლებ, ერთი გასასვლელი საშუალება.

410.6.3.2 სავალი მანძილი. შენობებში გასასვლელთან მისადგომად საჭირო სავალი მანძილი არ უნდა აღემატებოდეს 90 მ-ს, თუ არ არის საშხეფი სისტემა, ხოლო 120 მ-ს, თუ შენობა მთლიანად 903.3.1.1 ქვეთავის შესაბამისად დაყენებული ავტოსაშხეფი სისტემითაა აღჭურვილი.

410.6.3.3 ორი გასასვლელი საშუალება. სადაც ორი გასასვლელი საშუალებაა საჭირო, საერთო სავალი ბილიკი 30 მ-ს არ უნდა აღემატებოდეს.

გამონაკლისი: მეორე გასასვლელი საშუალების ნაცვლად დასაშვებია სახურავიდან გასაქცევი ღიობი.

410.6.3.4 გასასვლელისკენ სავალი ბილიკი. ქვემოთ ჩამოთვლილი გასასვლელთან მისადგომი კომპონენტები დაშვებულია ემსახურებოდეს ტექნიკური პერსონალის სამოდრაო ფართობებს:

1. გზა-კიბეები;
2. პანდუსები;
3. ხვეული გზა-კიბეები;
4. სამუშაო ფიცარნაგები;
5. მონაცვლე საფეხურებიანი კიბეები;
6. მიმაგრებული პწკალა კიბეები.

410.6.3.5 სიგანე. გასასვლელისკენ სავალი ბილიკი ტექნიკური პერსონალის სამოდრაო ფართობიდან და მის საზღვრებში 56 სმ-ზე ვიწრო არ უნდა იყოს.

410.7 ავტოსაშხეფი სისტემა. სცენებზე უნდა დააყენონ ავტომატური ცეცხლსაქრობი სისტემა 903.3.1.1 ქვეთავის შესაბამისად. საშხეფები უნდა დააყენონ სახურავის, ცხაურის, ასევე, სცენის ზემოთ მდებარე ყველა სამუშაო ფიცარნაგისა და ქანდარის ქვეშ. საშხეფები საგრიმიორო ოთახებში, მსახიობებების მოსასვენებელ ოთახებში, სტუდიებსა და საწყობებში უნდა დააყენონ.

გამონაკლისი:

1. სცენის ქვეშ არსებულ ფართობს საშხეფები არ სჭირდება, როცა თავისუფალი სიმაღლე 1,2 მ-ზე ნაკლებია და თუ ისინი მხოლოდ მაგიდებისა და სკამების შესანახადაა განკუთვნილი. ამასთან, დამალული სივრცე მომიჯნავე სივრცეებისაგან, არანაკლებ, 1,6 სმ სისქის, X ტიპის თაბაშირის ფილითაა გამოყოფილია.
2. საშხეფები არ სჭირდება 100 მ² ან ამაზე ნაკლები ფართობის ან 15 მეტრი ან ამაზე ნაკლები სიმაღლის მქონე სცენებს, სადაც ფარდები, დეკორაციები ან სხვა წვადი ჩამოსაკიდებელი საგნები შვეულად არ მოძრაობს. წვადი ჩამოსაკიდებელი საგნებიდან შეიძლება გამოიყენებოდეს მხოლოდ ძირითადი ფარდა, არშიები, საყრდენები და ერთი უკანა დეკორაცია (ფონი).
3. სცენებზე ორკესტრისათვის გამოყოფილი შემოზღუდული ფართობის საზღვრებში საშხეფები საჭირო არ არის.

410.8 სახანძრო მილდგარები. სახანძრო მილდგარების სისტემები უნდა დააყენონ 905-ე ქვეთავის შესაბამისად.

ქვეთავი 411 - სპეციალური გასართობი შენობა-ნაგებობები

411.1 ზოგადი. სპეციალური გასართობი შენობები, სადაც დაკავებულობის დატვირთვა 50 ან ამაზე მეტია, უნდა შეესაბამებოდეს 411.1 – 411.8 ქვეთავებსა და თვ ჯგუფის დაკავებულობისთვის განსაზღვრულ შესაბამის მოთხოვნებს. გასართობი შენობები, სადაც დაკავებულობის დატვირთვა 50-ზე ნაკლებია, უნდა შეესაბამებოდეს 411.1 – 411.8 ქვეთავებს და სქ ჯგუფის დაკავებულობისთვის განსაზღვრულ მოთხოვნებს.

გამონაკლისი: გასართობი შენობები ან მათი ნაწილები, რომელთაც არ აქვს კედლები ან სახურავი და აგებულია კვამლის დაგროვების თავიდან ასაცილებლად, არ საჭიროებს ამ ქვეთავის მოთხოვნებთან შესაბამისობას.

411.2 განმარტება. შემდეგი ტერმინი განმარტებულია მე-2 თავში.

სპეციალური გასართობი შენობა.

411.3 ცეცხლის ავტომატური აღმომჩენი. სპეციალურ გასართობ შენობებში ცეცხლის ავტომატური აღმომჩენი სისტემა 907-ე ქვეთავის შესაბამისად უნდა დააყენონ.

411.4 ავტოსაშხეფი სისტემა. სპეციალურ გასართობ შენობებში ავტოსაშხეფი სისტემა უნდა დააყენონ 903.3.1.1 ქვეთავის შესაბამისად. თუ სპეციალური გასართობი შენობა დროებითია, საშხეფების წყალმომარაგება ნებადართული დროებითი საშუალებებით უნდა ხდებოდეს.

გამონაკლისი: ავტოსაშხეფები საჭირო არ არის, როცა დროებითი სპეციალური გასართობი შენობის იატაკის საერთო ფართობი 100 მ²-ზე ნაკლებია, ხოლო ნებისმიერი წერტილიდან გასასვლელამდე მანძილი 15 მ-ზე ნაკლებია.

411.5 განგაში. შენობის სპეციალურ ადგილას, სადაც მუდმივად იმყოფება პერსონალი და საიდანაც შესაძლებელია საგანგებო ვითარების საწინააღმდეგო ზომების მიღება, კვამლის ცალკეული აღმომჩენის, ავტოსაშხეფი სისტემის ან ცეცხლის სხვა ავტოაღმომჩენი მექანიზმის ამოქმედებისას დაუყონებლივ უნდა ჩაითოს განგაშის სიგნალი. აქვე იგულისხმება 907.2.11.2 ქვეთავში ხელით გააქტიურებასთან დაკავშირებული მოთხოვნების შესრულება.

411.6 საგანგებო ხმოვანი განგაშის საკომუნიკაციო სისტემა. საგანგებო ხმოვანი განგაშის საკომუნიკაციო სისტემა 907.2.11 და 907.2.12.2 ქვეთავების შესაბამისად უნდა დააყენონ. ამ სისტემის

გამოყენება დასაშვებია საზოგადოებისადმი მიმართვის სისტემადაც და მისი ხმა მთელ შენობაში უნდა ისმოდეს.

411.7 გასასვლელის აღნიშვნა. გასასვლელის აღმნიშვნელები უნდა განთავსდეს გასასვლელთან ან სპეციალური გასართობი შენობის გასასვლელთან მისადგომი კარის ღიობებთან, ამ ნაწილისა და 1011-ე ქვეთავის შესაბამისად. ასევე უნდა განთავსდეს გასასვლელისკენ მიმართულების მიმანიშნებელი აღმნიშვნელები. იქ, სადაც იყენებენ სარკეებს, ლაბირინთებს ან სხვა კონსტრუქციებს, რომლებიც ნიღბავს გასასვლელისკენ მიმავალ გზას ისე, რომ თვითონ არ ჩანს, ასეთ შემთხვევაში სავალი ზედაპირიდან, არაუმეტეს, 20 სმ სიმაღლესა და გასასვლელისკენ მიმავალ ბილიკზე ან მასთან ახლოს უნდა განთავსდეს 1011.5 ქვეთავის შესაბამისი, აღიარებული და ნუსხაში შესული ორდონიანი გასასვლელის ნიშნები და SUL 1994-ის შესაბამისად აღნუსხული და მიმართულების მიმანიშნებლები. ამგვარი აღმნიშვნელები ხილული უნდა იყოს საგანგებო ვითარების დროს. გასასვლელისკენ მიმანიშნებელი აღნიშვნები ცეცხლის ავტომატური აღმომჩენი სისტემისა და ავტოსაშხეფი სისტემის მიერ უნდა გააქტიურდეს 907.2.12.2 ქვეთავის შესაბამისად.

411.7.1 გასასვლელის ფოტოლუმინესცენციური ნიშნები. სადაც დაყენებულია გასასვლელის ფოტოლუმინესცენციური ნიშნები, გამაქტიურებელი სინათლის წყარო და ხედვის მანძილი უნდა შეესაბამებოდეს ნიშნების ინსტრუქციებს და ნიშანდებას.

411.8 შიგა მოპირკეთება. 803.1 ქვეთავის თანახმად, შიგა მოპირკეთება A კლასის შესაბამისი უნდა იყოს.

ქვეთავი 412 - საჰაერო ხომალდებთან დაკავშირებული დაკავებულობები

412.1 ზოგადი. საჰაერო ხომალდებთან დაკავშირებული დაკავებულობები უნდა შეესაბამებოდეს 412.1 – 412.7 ქვეთავებს.

412.2 განმარტებები. შემდეგი ტერმინები განმარტებულია მე-2 თავში.

უძრავად განთავსებული სამართავი.

შვეულმფრენის სადგური.

შვეულმფრენის მოედანი.

საცხოვრებელთან მდებარე საჰაერო ხომალდის ანგარი.

დროებით გაჩერებული (საჰაერო ხომალდის).

412.3 საავიაციო ტრანსპორტის საკონტროლო კოშკები. 412.3.1 – 412.3.5 ქვეთავების დებულებები ეხება საავიაციო ტრანსპორტის საკონტროლო კოშკებს, სადაც შემდეგი დანიშნულებით გამოყენებული თითოეული იატაკის ფართობი 140 მ²-ს არ აღემატება:

1. საავიაციო ტრანსპორტის საკონტროლო კაბინა.
2. ელექტრო და მექანიკური მოწყობილობების ოთახები.
3. აეროპორტის ტერმინალის რადარის და ელექტროაპარატურის ოთახები.
4. საოფისე სივრცეები, რომლებიც დამატებით გამოიყენება კოშკის მართვისას.
5. თანამშრომლების მოსასვენებელი ოთახები, ასევე სანიტარიული დანიშნულების ფართობები.

412.3.1 კონსტრუქციის ტიპი. საავიაციო ტრანსპორტის საკონტროლო კოშკები უნდა აიგოს 412.3.2 ცხრილში განსაზღვრული სიმაღლისა და ფართობის შეზღუდვების გათვალისწინებით.

ცხრილი 412.3.2

საავიაციო ტრანსპორტის საკონტროლო კომპლექსის სიმაღლისა და ფართობის შეზღუდვები

კონსტრუქციის ტიპი	სიმაღლე (მეტრი)	მაქსიმალური ფართობი (კვადრატული მეტრი)
IA	შეუზღუდავი	140
IB	73	140
IIA	30	140
IIB	26	140
IIIA	20	140

ა. სიმაღლე უნდა გაიზომოს მიწის დონიდან კაბინის იატაკამდე.

412.3.2 გასასვლელი. ნებისმიერი სიმაღლის საავიაციო ტრანსპორტის საკონტროლო კომპლექსს უნდა ჰქონდეს, არანაკლებ, ერთი გასასვლელი გზა-კიბე, თუ თითოეულ იატაკზე დაკავებულობის დატვირთვა 15-ს არ აღემატება. გზა-კიბე 1009-ე ქვეთავის მოთხოვნებს უნდა აკმაყოფილებდეს. გზა-კიბე ლიფტისაგან დაშორებული უნდა იყოს მანძილით, რომელიც, სულ მცირე, სართულის ფართობის სწორხაზოვნად გაზომილი დიაგონალის ნახევარია. გასასვლელი გზა-კიბე და ლიფტის გზა (შახტა) დასაშვებია ერთსა და იმავე შახტში იყოს მოთავსებული, თუ ისინი ერთმანეთისაგან გამიჯნულია 4 საათიანი ცეცხლმედეგი ზღუდით, რომელსაც არ აქვს ღიობები. ისეთ გზა-კიბეზე, სადაც შენობის სართულებთან დამაკავშირებელი კარები დახურულია, უნდა შეიქმნას სულ მცირე, 43 პა და მაქსიმუმ 101 პა წნევა. აუცილებელი არ არის, რომ გზა-კიბეები ვრცელდებოდეს სახურავამდე, როგორც ეს 1009.16 ქვეთავშია განსაზღვრული. 403-ე ქვეთავის დებულებები არ გამოიყენება.

გამონაკლისი: 1020.1.7 ქვეთავში განსაზღვრული კვამლგაუმტარი შემოზღუდავები საჭირო არ არის, როდესაც გზა-კიბეები არის დაწნევალი.

412.3.3 ცეცხლის ავტომატური აღმომჩენი სისტემები. საავიაციო ტრანსპორტის საკონტროლო კომპლექსს უნდა ჰქონდეს 907.2 ქვეთავის მიხედვით დაყენებული ცეცხლის ავტომატური აღმომჩენი სისტემა.

412.3.4 სათადარიგო ელექტრომომარაგება. 20 მ-ზე მაღალ საავიაციო ტრანსპორტის საკონტროლო კომპლექსში დაყენებული უნდა იყოს სათადარიგო ელექტრომომარაგების სისტემა. ელექტროენერგია უნდა მიეწოდოს შემდეგ მოწყობილობებს:

1. წნევის შემქმნელ მოწყობილობას, მექანიკურ მოწყობილობებს და განათების სისტემას.
2. ლიფტის სამართავ მოწყობილობას.
3. სახანძრო განგაშისა და კვამლადმომჩენ სისტემებს.

412.3.5 მისაწვდომობა. საავიაციო ტრანსპორტის საკონტროლო კომპლექსს მე-11 თავის დებულებებით გათვალისწინებული მისაწვდომობა არ სჭირდება.

412.4 საჰაერო ხომალდის ანგარები. საჰაერო ხომალდის ანგარები უნდა შეესაბამებოდეს 412.2.1 – 412.2.6 ქვეთავების მოთხოვნებს.

412.4.1 გარე კედლები. მიწის ნაკვეთის საზღვრებიდან ან საზოგადოებრივი გზებიდან 9,0 მ-ზე ნაკლები მანძილით დაშორებული გარე კედლების ცეცხლმედეგობის ხარისხი უნდა იყოს, არანაკლებ, 2 საათი.

412.4.2 მიწის დონის ქვედა სართულები. თუ ანგარებს აქვს მიწის დონის ქვედა სართულები, მათ ზემოთ არსებული იატაკის კონსტრუქცია IA ტიპის უნდა იყოს და მასში ვერ უნდა აღწევდეს წყალი, ზეთი/საწვავი ან ორთქლი. მიწის დონის ქვედა სართულებსა და ანგარს შორის არ უნდა არსებობდეს ღიობი ან კავშირი. მიწის დონის ქვედა სართულებს მისადგომი მხოლოდ გარედან უნდა ჰქონდეს.

412.4.3 იატაკის ზედაპირი. იატაკები უნდა იყოს დამრეცი და ჰქონდეს წყალარინები, რომ წყალი ან საწვავი არ დარჩეს იატაკზე. იატაკის საწრეტებიდან წყალი ან საწვავი, ზეთისაგან მაცალკეებლის გავლით უნდა ჩადიოდეს ჩასადენ ან სარინ მილში, რომელსაც გარეთ გამავალი ხვრელი აქვს.

გამონაკლისი: საჰაერო ხომალდის ანგარებს, სადაც ინდივიდუალური საიჯარო სივრცეებია, რომელთაგან თითოეულის ფართობი არ აღემატება 190 მ²-ს. აქ არ ხდება მომსახურება, შეკეთება ან რეცხვა, ასევე საწვავის ჩასხმა, მას უნდა ჰქონდეს კარისკენ დახრილი იატაკები, რომელთაც გამიჯვნა არ სჭირდება.

412.4.4 გამათბობელი მოწყობილობა. გამათბობელი მოწყობილობა უნდა მოთავსდეს სხვა ოთახში, რომელიც გამიჯნულია 707-ე ქვეთავის შესაბამისად აგებული 2 საათიანი ცეცხლმდედგი ზღუდებით ან 711-ე ქვეთავის შესაბამისად აგებული 2 საათიანი ცეცხლმდედგობის ხარისხიანი თარაზული ანაწყობებით. შესასვლელი უნდა ჰქონდეს გარედან ან ვესტიბიულიდან, რომელიც გამიჯნულია ორი გზა-კარით.

გამონაკლისი:

1. გამათბობელი აგრეგატი (კალორიფერი) და ინფრაწითელი გამოსხივებით გამათბობელი საჰაეროიანი მოწყობილობა, რომელიც დაკიდებულია ყველაზე მაღალი საჰაერო ხომალდის ფრთების ზედა ზედაპირიდან ან ძრავის კოლოფიდან, სულ მცირე, 3,0 მ სიმაღლეზე, შესამლებელია მოთავსდეს ანგარში, ხოლო, სულ მცირე, 2,4 მ სიმაღლეზე მაღაზიების, ოფისებისა და ანგარის სხვა სექციების იატაკებიდან, რომლებიც დაკავშირებულია საწყობთან ან მომსახურების ფართობებთან.
2. გამიჯნულ ოთახში შესვლა დასაშვებია ერთი შიგა კარით, თუ მოწყობილობებში აალების წყარო იატაკიდან, არანაკლებ, 46 სმ-ის ზემოთაა.

412.4.5 აეროლაქით დამუშავება. აეროლაქით დამუშავება, რომლის დროსაც გამოიყენება აქროლადი აალებადი ხსნარი ან საღებავი, უნდა ხდებოდეს ცალკე მდგომ შენობაში, სადაც 903-ე ქვეთავის შესაბამისად განთავსებულია ავტომატური ცეცხლსაქრობი მოწყობილობა.

412.4.6 ხანძრის ჩაქრობა. საჰაერო ხომალდის ანგარებში ცეცხლსაქრობი NFPA 409-ის შესაბამისად, 412.4.6 ცხრილში მოცემული კლასიფიცირების საფუძველზე უნდა დაგეგმარდეს.

ცხრილი 412.4.6
ანგარის ცეცხლსაქრობისადმი მოთხოვნები^{ა, ბ, ვ}

ხანძრისგან დაცული ერთეულის მაქსიმალური ფართობი, მ ² -ში	კონსტრუქციის ტიპი								
	IA	IB	IIA	IIB	IIIA	IIIB	IV	VA	VB
≥ 3716.001	ჯგუფი I	ჯგუფი I	ჯგუფი I	ჯგუფი I	ჯგუფი I	ჯგუფი I	ჯგუფი I	ჯგუფი I	ჯგუფი I
3716	ჯგუფი II	ჯგუფი II	ჯგუფი II	ჯგუფი II	ჯგუფი II	ჯგუფი II	ჯგუფი II	ჯგუფი II	ჯგუფი II
2787	ჯგუფი III	ჯგუფი II	ჯგუფი II	ჯგუფი II	ჯგუფი II	ჯგუფი II	ჯგუფი II	ჯგუფი II	ჯგუფი II
1858	ჯგუფი III	ჯგუფი III	ჯგუფი II	ჯგუფი II	ჯგუფი II	ჯგუფი II	ჯგუფი II	ჯგუფი II	ჯგუფი II
1393.5	ჯგუფი III	ჯგუფი III	ჯგუფი III	ჯგუფი II	ჯგუფი III	ჯგუფი II	ჯგუფი III	ჯგუფი II	ჯგუფი II

1114.8	ჯგუფი III	ჯგუფი III	ჯგუფი III	ჯგუფი III	ჯგუფი III	ჯგუფი III	ჯგუფი III	ჯგუფი II	ჯგუფი II
743.2	ჯგუფი III	ჯგუფი III	ჯგუფი III	ჯგუფი III	ჯგუფი III	ჯგუფი III	ჯგუფი III	ჯგუფი III	ჯგუფი II
464.5	ჯგუფი III	ჯგუფი III	ჯგუფი III	ჯგუფი III	ჯგუფი III	ჯგუფი III	ჯგუფი III	ჯგუფი III	ჯგუფი III

- ა. საჭაერო ხომალდის ანგარები, რომელთა კარი 8,5 მ-ზე მაღალია, უზრუნველყოფილი უნდა იყოს I ჯგუფის ანგარებისთვის განკუთვნილი ცეცხლსაქრობით, მიუხედავად იმისა, რამხელაა ხანძრისგან დაცული მაქსიმალური ფართობი.
- ბ. ჯგუფების კლასიფიცირება უნდა შეესაბამებოდეს NFPA 409-ის კლასიფიცირებას.
- გ. 3102-ე ნაწილის შესაბამისი მემბრანული ნაგებობები უნდა კლასიფიცირდეს, როგორც IV ჯგუფის ანგარები.

გამონაკლისი: სადაც უძრავად განთავსებული სამართავის ადგილზე არსებობს შესაკეთებელი მოწყობილობები, II ჯგუფის ანგარებს, რომლებიც მუშაობს უძრავად განთავსებული სამართავის საშუალებით და სადაც მხოლოდ დროებით ინახება საჭაერო ხომალდები, უნდა ჰქონდეს ცეცხლსაქრობი სისტემა, მაგრამ სისტემას ქაფთან დაკავშირებული მოთხოვნები არ ეხება.

412.4.6.1 საფრთხის შემცველი ოპერაციები. 412.4.6 ცხრილის შესაბამისად, ნებისმიერი III ჯგუფის ანგარი, სადაც მიმდინარეობს საფრთხის შემცველი ოპერაციები, მათ შორის, ქვემოთ ჩამოთვლილი (მაგრამ არა მხოლოდ ესენი), აღჭურვილი უნდა იყოს NFPA 409-ის შესაბამისი I ან II ჯგუფის ცეცხლსაქრობი სისტემით:

1. ლაქით დაფარვა;
2. ცხელი სამუშაო, მათ შორის (მაგრამ არა მხოლოდ): შედუღება, აიროვანი (ავტოგენით) ჭრა და აიროვანი (ავტოგენით) დარჩილვა;
3. საწვავის გადატანა;
4. საწვავის ავზის შეკეთება ან მოვლა-შენახვა, არ იგულისხმება NFPA 409-ის შესაბამისად საწვავისგან დაცლილი ავზები, ინერტული ავზები ან ავზები, რომლებშიც არასდროს ყოფილა საწვავი;
5. შესხურებით მოპირკეთების სამუშაოები;
6. ხანძრისგან დაცული ერთი ფართობის (სადაც არ არის საშხეფები) საზღვრებში არსებული ყველა საჭაერო ხომალდის 6000 ლიტრზე მეტი საწვავის საერთო რაოდენობა;
7. ხანძრისგან დაცული ერთი მაქსიმალური ფართობის (სადაც დაყენებულია ავტომატური საშხეფი სისტემა 903.3.1.1 ქვეთავის შესაბამისად) საზღვრებში მდებარე ყველა საჭაერო ხომალდის 28 000 ლიტრზე მეტი საწვავის საერთო რაოდენობა.

412.4.6.2 ხანძრისგან დაცული ცალკეული მაქსიმალური ფართობების გამიჯვნა. ანგარის კლასიფიცირებისა და 412.4.6 ცხრილში მოცემული კონსტრუქციის ტიპის მიხედვით დადგენილი ხანძრისგან დაცული ცალკეული მაქსიმალური ფართობები უნდა გაიმიჯნოს 706-ე ქვეთავის შესაბამისად აგებული ცეცხლმედეგი კედლებით, რომელთა ცეცხლმედეგობა 2 საათია. 412.4.6 ცხრილის მიხედვით განსაზღვრული ხანძრისგან დაცული ცალკეული მაქსიმალური ფართობის დადგენისას დამხმარე გამოყენებები, რომლებიც საჭაერო ხომალდის მომსახურე ფართობებისგან გამიჯნულია, არანაკლებ, ერთსაათიანი ცეცხლმედეგი ზღუდით, რომელიც 707-ე ქვეთავის მიხედვითაა აგებული, არ უნდა შევიდეს ფართობში.

412.5 საცხოვრებელთან მდებარე საჭაერო ხომალდის ანგარები. საცხოვრებელთან მდებარე საჭაერო ხომალდის ანგარები 412.5.1 – 412.5.5 ქვეთავებს უნდა შეესაბამებოდეს.

412.5.1 ცეცხლისაგან გამიჯვნა. ანგარი არ უნდა იყოს მიდგმული საცხოვრებელ შენობაზე, თუ მათ შორის არ არის სულ მცირე, ერთ საათიანი ცეცხლმედეგობის ხარისხიანი ცეცხლმედეგი ზღუდე. ამგვარი ყრუ გამიჯვნა უწყვეტად უნდა მიემართებოდეს საძირკვლიდან სახურავის შიგა მხარემდე, თუმცა უნდა არსებობდეს საცხოვრებელ ერთეულში გამავალი კარები. საცხოვრებელ ერთეულში გამავალ კარებს უნდა ჰქონდეს თვითდამკეტი მექანიზმები და უნდა აკმაყოფილებდეს 716-ე ქვეთავის მოთხოვნებს. მას უნდა ჰქონდეს, სულ მცირე, 10 სმ სიმაღლის არაწვადი ზღურბლი. დაუშვებელია ანგარიდან ღიობების პირდაპირ საძინებელ ოთახში გასვლა.

412.5.2 გასასვლელი. ანგარს უნდა ჰქონდეს ორი გასასვლელი საშუალება. საცხოვრებელში გამავალი ერთ-ერთი კარი შეიძლება დაემთხვეს ორი გასასვლელი საშუალებიდან მხოლოდ ერთს.

412.5.3 კვამლზე განგაშის მოწყობილობა. ანგარში კვამლზე განგაშის მოწყობილობა 907.2.21 ქვეთავის შესაბამისად უნდა დააყენონ.

412.5.4 დამოუკიდებელი სისტემები. ანგარში დაყენებული ელექტრო, მექანიკური და მილსადენის საწრეტი, ჩასადენი და საჭაერო სისტემები დამოუკიდებელი უნდა იყოს საცხოვრებელში დაყენებული სისტემებისაგან. შენობის წყალარინი მილები დასაშვებია ნაგებობების გარეთ შეერთდეს.

გამონაკლისი: ანგარში კვამლადმომჩენის ელექტროგაყვანილობა და ელექტრო-ქვეპანელების ელექტრომომარაგება.

412.5.5 სიმაღლისა და ფართობის შეზღუდვები. საცხოვრებელთან მდებარე საჭაერო ხომალდის ანგარების ფართობი არ უნდა აღემატებოდეს 190 მ²-ს, ხოლო (შენობის) სიმაღლე – 6,0 მ-ს.

412.6 საჭაერო ხომალდის შესაღებად განკუთვნილი ანგარები. ერთ გასაკონტროლებელ ფართობზე 307.7(1) ცხრილის მიხედვით მაქსიმალურად დასაშვებზე მეტი რაოდენობის აალებადი სითხეების/ხსნარების გამოყენება საჭაერო ხომალდის სამღებრო სამუშაოებისთვის უნდა მიმდინარეობდეს საჭაერო ხომალდის შესაღებად განკუთვნილ ანგარში, რომელიც 412.6.1 ქვეთავს შეესაბამება.

412.6.1 დაკავებულობის ჯგუფი. საჭაერო ხომალდის შესაღებად განკუთვნილი ანგარები უნდა კლასიფიცირდეს, როგორც დსშ-2 ჯგუფის. საჭაერო ხომალდის შესაღებად განკუთვნილი ანგარები წესების მოთხოვნებს უნდა აკმაყოფილებდეს.

412.6.2 კონსტრუქცია. საჭაერო ხომალდის შესაღებად განკუთვნილი ანგარი I ან II ტიპის კონსტრუქცია უნდა იყოს.

412.6.3 სამუშაოები. სამღებრო სამუშაოებისათვის საჭირო აალებადი სითხეების გამოყენება დასაშვებია 307.1(1) ცხრილში მოცემულ მაქსიმალურ რაოდენობაზე ნაკლები რაოდენობით. შესასხურებელი მოწყობილობა უნდა გაიწმინდოს ოთახში, სადაც სითხეებს/ხსნარებს იყენებენ, ანაწილებენ და ურევენ.

412.6.4 შენახვა. აალებადი სითხეები/ხსნარები სითხის შესანახ ოთახში უნდა ინახებოდეს.

412.6.5 ცეცხლსაქრობი. საჭაერო ხომალდის შესაღებად განკუთვნილ ანგარებში უნდა იყოს ცეცხლსაქრობი.

412.6.6 განიავება. საჭაერო ხომალდის შესაღებად განკუთვნილი ანგარები უნდა ნიავედებოდეს.

412.7 შვეულმფრენის პორტი და შვეულმფრენის დასაჯდომი. შვეულმფრენის პორტები და შვეულმფრენის დასაჯდომი შეიძლება აიგოს შენობებზე ან სხვა ადგილებზე, თუ მათი აგების მეთოდი 412.7.1 – 412.7.5 ქვეთავების მოთხოვნებს შეესაბამება.

412.7.1 ზომა. 1600 კგ-ზე ნაკლები წონის შვეულმფრენების დასაჯდომის ფართობის მინიმალური სიგრძე და სიგანე 6,0 მ უნდა იყოს. დასაჯდომ ფართობს ყველა მხრიდან უნდა აკრავდეს თავისუფალი ფართობი სახურავის დონეზე, რომლის საშუალო სიგანე სულ მცირე, 4,5 მ უნდა იყოს, მაგრამ, 1,5 მ და ნაკლები სიგანის არცერთ ნაწილში არ უნდა იყოს.

412.7.2 დაგეგმარება. შენობების სახურავზე მოწყობილი შვეულმფრენის დასაჯდომი ფართობები და მათი საყრდენები არაწვადი კონსტრუქციის უნდა იყოს. დასაჯდომი ფართობების დაგეგმარება ისე უნდა შესრულდეს, რომ აალებადი სითხეების წვეთები იღვრებოდეს დასაჯდომ ფართობზე. საწრეტი სისტემა უნდა უზრუნველყოფდეს, რომ დაღვრილი სითხე არ მოხვდეს რომელიმე გასასვლელში ან გზა-კიბეზე ან მათ შემცველ ნაგებობაში, რომელიც ემსახურება შვეულმფრენის დასაჯდომ ფართობს. კონსტრუქციების დიზაინისადმი არსებული მოთხოვნები იხილეთ 1605.4 ქვეთავში.

412.7.3 გასასვლელი საშუალებები. შვეულმფრენის პორტებიდან და შვეულმფრენის დასაჯდომებიდან გასასვლელი საშუალებები უნდა შეესაბამებოდეს მე-10 თავის დებულებებს. შენობებზე ან ნაგებობებზე მოთავსებულ შვეულმფრენის დასაჯდომ ფართობებს უნდა ჰქონდეს ორი ან მეტი გასასვლელი საშუალება. 18 მ-ზე ნაკლები სიგრძის ან 186 მ²-ზე ნაკლები ფართობის მქონე შვეულმფრენის დასაჯდომი ფართობების შემთხვევაში, მეორე გასასვლელი საშუალება დასაშვებია იყოს ხანძრისგან დასაღწევი, მონაცვლე საფეხურებიანი კიბე ან პწკალა კიბე, რომელიც ქვედა სართულისაკენ მიემართება.

412.7.4 სახურავზე მდებარე შვეულმფრენის პორტები და დასაჯდომები. სახურავზე მდებარე შვეულმფრენის პორტები და დასაჯდომი NFPA 418-ის მოთხოვნებს უნდა აკმაყოფილებდეს.

412.7.5 სახანძრო მილდგარების სისტემა. 905.3.6 ქვეთავის თანახმად, შენობებში, სადაც მოწყობილია სახანძრო მილდგარების სისტემა, მილდგარი სახურავის დონემდე უნდა გრძელდებოდეს.

ქვეთავი 413 - წვადი საწყობი

413.1 სხვანი, იატაკქვეშა და დამალული სივრცეები. წვადი მასალის შესანახად გამოყენებული სხვანი, იატაკქვეშა და დამალული სივრცეები საწყობის მხრიდან დაცული უნდა იყოს ერთ საათიანი ცეცხლმედეგობის ხარისხიანი კონსტრუქციით. ღიობები დაცული უნდა იყოს თვითდამკეტი მექანიზმიანი, არაწვადი ან მასიური ხისგულიანი, არანაკლებ, 4,5 სმ სისქის კონსტრუქციებით.

გამონაკლისი: ქვემოთ ჩამოთვლილ ადგილებში საჭირო არ არის არც ცეცხლმედეგი კონსტრუქცია და არც ღიობის დამცავები:

1. ავტოსაშხევი სისტემებით დაცული ფართობები.
2. სგ-3 და დს ჯგუფის დაკავებულობები.

ქვეთავი 414 - საფრთხის შემცველი ნივთიერებები

414.1 ზოგადი. ამ ქვეთავის დებულებები ეხება შენობებსა და ნაგებობებს, სადაც საფრთხის შემცველ ნივთიერებებს აწარმოებენ, ამუშავებენ, ანაწილებენ, იყენებენ ან ინახავენ.

414.1.1 სხვა დებულებები. შენობები და ნაგებობები, რომლებიც შეიცავს დსშ ჯგუფის დაკავებულობას ასევე უნდა აკმაყოფილებდეს 415-ე ქვეთავის შესაბამის დებულებებს.

414.1.2 მასალები. საფრთხის შემცველი მასალებისთვის განკუთვნილი ფართობების დაგეგმარებისას უსაფრთხოების გათვალისწინება თვითონ ამ მასალებზეა დამოკიდებული. თითოეული მასალის მიმართ არსებული მოთხოვნების შესახებ ინფორმაცია 307-ე და 415-ე ქვეთავებში შეგიძლიათ მოიძიოთ.

414.1.3 აუცილებელი ინფორმაცია. მშენებლობის ნებართვის გამცემ/ზედამხედველ ორგანოს უნდა წარედგინოს ანგარიში შესანახი, დახურულ და ღია სისტემაში გამოსაყენებელი საფრთხის შემცველი ნივთიერებების მოსალოდნელი მაქსიმალური რაოდენობების შესახებ, სადაც ცალ-ცალკე იქნება განხილული საფრთხის შემცველი ნივთიერებების კლასიფიცირების კატეგორიები 307.1(1) და 307.1(2) ცხრილების საფუძველზე. ამგვარი საფრთხეებისაგან თავდაცვის მეთოდები, მათ შორის (მაგრამ არა მხოლოდ): გასაკონტროლებელი ფართობები, უსაფრთხო მანძილები ძირითად საწარმოო და ტექნოლოგიურ წერტილებსა და ხაზებამდე, ასევე ადმინისტრაციულ შენობამდე, ავარიული აფეთქების შემთხვევაში დამაზიანებელი (რადიაციული, კოროზიული, დეტონაციური, თერმული და სხვა სპეციალური სახის) ზემოქმედებისდაგან დაცვის მოწყობილობები და სისტემები, მათ შორის ადვილად ვარდნადი კონსტრუქციები, ხანძარსაწინააღმდეგო დაცვის სისტემები და **დსმ** ჯგუფის დაკავებულობები მითითებული უნდა იყოს ანგარიშსა და სამშენებლო დოკუმენტებში.

დსმ ჯგუფის დაკავებულობის შემცველი შენობებისა და ნაგებობებისთვის, უნდა წარედგინოს **დსმ** ჯგუფს მიკუთვნებული გამოყენებული ფართობების შემცველი შენობისა და ნაგებობების ცალკეული იატაკის გეგმები, რომელშიც აღნიშნულია, შენობის ან ნაგებობის რა ნაწილი რა დანიშნულებით გამოიყენება.

414.2 გასაკონტროლებელი ფართობები. გასაკონტროლებელი ფართობები 414.2.1 – 414.2.5 ქვეთავებს უნდა შეესაბამებოდეს.

414.2.1 აგებასთან დაკავშირებული მოთხოვნები. გასაკონტროლებელი ფართობები ერთმანეთისაგან გამიჯნული უნდა იყოს ცეცხლმდეგი ზღუდეებით, რომლებიც აგებულია 707-ე ქვეთავის მიხედვით ან თარაზული ანაწყოებით, რომლებიც 711-ე ქვეთავის შესაბამისად, ან ორივეთი ერთადაა აგებული.

414.2.2 მაქსიმალურად დასაშვები რაოდენობა პროცენტებში. შენობაში, თითოეულ იატაკის/სართულის დონეზე ერთ გასაკონტროლებელ ფართობზე ნებადართული საფრთხის შემცველი ნივთიერებების მაქსიმალურად დასაშვები რაოდენობა პროცენტებში 414.2.2 ცხრილს უნდა შეესაბამებოდეს.

ცხრილი 414.2.2

გასაკონტროლებელი ფართობების დაგეგმარება და რაოდენობა

იატაკის/სართულის დონე	თითო გასაკონტროლებელ ფართობზე მაქსიმალურად დასაშვები რაოდენობის პროცენტი ^ა	თითო იატაკზე გასაკონტროლებელი ფართობების რაოდენობა	ზღუდეების ცეცხლისგან დაცვის ხარისხი ^ბ
-----------------------	---	--	--

მიწის დონის ზემოთ	9-ზე მაღლა	5	1	2
	7-9	5	2	2
	6	12.5	2	2
	5	12.5	2	2
	4	12.5	2	2
	3	50	2	1
	2	75	3	1
	1	100	4	1
მიწის დონის ქვემოთ	1	75	3	1
	2	50	2	1
	2-ზე დაბლა	დაუშვებელია	დაუშვებელია	დაუშვებელია

ა. პროცენტი უნდა იყოს მაქსიმალურად დასაშვები რაოდენობა თითო გასაკონტროლებელ ფართობზე, რომელიც მოცემულია ცხრილებში 307.1(1) და 307.1(2), ამ ცხრილებში დაშვებული ყველა ნამატი.

ბ. ცეცხლმდეგი ზღუდეები უნდა შეიცავდეს კედლებსა და იატაკებს, რათა გაიმიჯნოს შენობის სხვა ნაწილებისგან.

414.2.3 რაოდენობა. შენობაში გასაკონტროლებელი ფართობების მაქსიმალური რაოდენობა 414.2.2 ცხრილს უნდა შეესაბამებოდეს.

414.2.4 ცეცხლმდეგობის ხარისხთან დაკავშირებული მოთხოვნები. ცეცხლმდეგი ზღუდეების ცეცხლმდეგობის ხარისხი 414.2.2 ცხრილს უნდა შეესაბამებოდეს. გასაკონტროლებელი ფართობის იატაკის ანაწყოებისა და გასაკონტროლებელი ფართობის იატაკის საყრდენი კონსტრუქციის ცეცხლმდეგობის ხარისხი, არანაკლებ, 2 საათი უნდა იყოს.

გამონაკლისი: დასაშვებია, რომ გასაკონტროლებელი ფართობის იატაკის ანაწყოებისა და გასაკონტროლებელი ფართობის იატაკის საყრდენი კონსტრუქციის ცეცხლმდეგობის ხარისხი იყოს ერთი საათი. IIA, IIIA და VA ტიპის კონსტრუქციის შენობებში, თუ:

1. შენობაში არის 903.3.1.1 ქვეთავის მიხედვით დაყენებული ავტომატური საშხეფი სისტემა;
2. შენობის სიმაღლე მიწის დონიდან არის სამი ან სამზე ნაკლები სართული.

414.2.5 საფრთხის შემცველი ნივთიერებები სვ ჯგუფის საგამოფენო და სასაწყობო ფართობებზე და სწ ჯგუფის სასაწყობო ფართობზე. მყარი არააალებადი და თხევადი არააალებადი ან არაწვადი საფრთხის შემცველი ნივთიერებების საერთო რაოდენობა, რომელიც დასაშვებია სვ ჯგუფის საგამოფენო და სასაწყობო ფართობებისა და სწ ჯგუფის სასაწყობო ფართობის ერთ გასაკონტროლებელ ფართობზე ან შენობის გარეთ არსებულ გასაკონტროლებელ ფართობზე, დასაშვებია აღემატებოდეს ერთი გასაკონტროლებელი ფართობისთვის 307.1(1) და 307.1(2) ცხრილებში მოცემულ მაქსიმალურად დასაშვებ რაოდენობას ისე, რომ შენობა ან გამოყენება არ კლასიფიცირდეს **დსშ** ჯგუფის დაკავებულობად, თუ რაოდენობები 414.2.5(1) ცხრილში განსაზღვრულ მაქსიმალურად დასაშვებ რაოდენობებს არ აღემატება.

სვ ჯგუფის დაკავებულობის საბითუმო და საცალო ვაჭრობის გამოყენებებში, აალებადი და წვადი სითხეები შენახვისას, არ უნდა აღემატებოდეს ერთი გასაკონტროლებელი ფართობისათვის დასაშვებ მაქსიმალურ რაოდენობას, რომელიც 414.2.5(2) ცხრილშია მითითებული.

ცხრილი 414.2.5(1)

შენობის შიგნით და გარეთ მდებარე თითო გასაკონტროლებელ ფართობზე სვ და სწ ჯგუფის დაკავებულობებში არააალებადი მყარი, არააალებადი და არაწვადი, თხევადი ნივთიერებების მაქსიმალურად დასაშვები რაოდენობა^{ააა}

მდგომარეობა	მაქსიმალურად დასაშვები რაოდენობა თითო გასაკონტროლებელ ფართობზე
-------------	--

ნივთიერება ^ა	კლასი	მყარი ნივთიერებები კილოგრამებში	სითხეები ლიტრებში
ა. ჯანმრთელობისთვის საფრის შემცველი ნივთიერებები - არააალეზაბი, არაწვადი მყარი და თხევადი			
1. კოროზიული ^{ბ,ა}	ა/შ	4426,5	3690,375
2. ძლიერ მომწამლავი	ა/შ	9,08 ^{ბ,ა}	7,57 ^{ბ,ა}
3. მომწამლავი ^{ბ,ა}	ა/შ	454	378,5
ბ. ფიზიკური საფრის შემცველი ნივთიერებები - არააალეზაბი, არაწვადი მყარი და თხევადი			
1. მჟანგავეები ^{ბ,ა}	4	დაუშვებელია	დაუშვებელია
	3	522,1 ^ბ	435,275
	2	1021,5 ^ბ	851,625
	1	8172 ^{ბ,კ}	6813 ^{ბ,კ}
2. არამდგრადი (რეაქტივები) ^{ბ,ა}	4	დაუშვებელია	დაუშვებელია
	3	249,7	208,175
	2	522,1	435,275
	1	დაუშვებელია	დაუშვებელია
3. წყალ-რეაქტივები	3 ^{ბ,ა}	249,7	208,175
	2 ^{ბ,ა}	522,1	435,275
	1	დაუშვებელია	დაუშვებელია

- ა. მაქსიმალურად დასაშვები რაოდენობები უნდა გაიზარდოს 100%-ით შენობებში, სადაც დაყენებულია საშხეფები 903.3.1.1 ქვეთავის შესაბამისად. თუ გამოიყენება შენიშვნა „გ“, ორივე შენიშვნა ერთად გამოყენებული უნდა იქნეს.
- გ. მაქსიმალურად დასაშვები რაოდენობები უნდა გაიზარდოს 100%-ით შენობებში, თუ ინახება აღიარებულ სასაწყობო კარაღებში. თუ გამოიყენება შენიშვნა ბ, ორივე შენიშვნა ერთად გათვალისწინებული უნდა იქნეს.
- დ. იხ. ცხრილი 414.2.2 საკონტროლო ზონების დაგეგმარებისა და რაოდენობის შესახებ.
- ე. სხვა საფრის შემცველი ნივთიერებების კატეგორიების დასაშვები რაოდენობები 307-ე ქვეთავს უნდა შეესაბამებოდეს.
- ვ. შენობის გარეთ მდებარე გასაკონტროლებელ ფართობებზე მაქსიმალური რაოდენობები 100%-ით უნდა გაიზარდოს.
- ზ. მაქსიმალური მოცულობები შეიძლება გაიზარდოს 1022 კგ-მდე, თუ ინდივიდუალური პაკეტები მოთავსებულია მწარმოებლის ან შემფუთავის მიერ დალუქულ კონტეინერებში და თითო პაკეტის წონა 4,54 კგ-ს არ აღემატება.
- თ. მაქსიმალური მოცულობები შეიძლება გაიზარდოს 2043 კგ-მდე, თუ ინდივიდუალური პაკეტები მოთავსებულია მწარმოებლის ან შემფუთავის მიერ დალუქულ კონტეინერებში და თითო პაკეტის წონა 4,54 კგ-ს არ აღემატება.
- ი. დაშვებული რაოდენობები არ უნდა შეიზღუდოს შენობაში, რომელიც მთლიანად აღჭურვილია 903.3.1.1 ქვეთავის შესაბამისად დაყენებული ავტომატური საშხეფი სისტემით.
- კ. რაოდენობები შეუზღუდავია შენობის გარეთ მდებარე გასაკონტროლებელ ფართობებზე.

ცხრილი 414.2.5(2)

აალეზაბი და წვადი თხევადი ნივთიერებების მაქსიმალურად დასაშვები რაოდენობა საცალო და საბითუმო ვაჭრობის დაკავებულობების თითო გასაკონტროლებელ ფართობზე^ა

სითხეების ტიპები	მაქსიმალურად დასაშვები რაოდენობა თითო გასაკონტროლებელ ფართობზე (ლიტრებში)		
	შენიშვნა „ბ“-ის შესაბამისად დაყენებული საშხეფები, სიმჭიდროვე და განლაგება	3404.3.6.3(4) - 3404.3.6.3(8) ცხრილების შესაბამისად დაყენებული საშხეფებით	საშხეფების გარეშე
კლასი IA	227	227	114
კლასი IC, II და IIIA	28387,5 ^ბ	56775 ^ბ	6056
კლასი IIIB	შეუზღუდავი	შეუზღუდავი	49962

- ა. გასაკონტროლებელი ფართობები ერთმანეთისაგან უნდა გაიმიჯნოს, არანაკლებ, ერთსაათიანი ცეცხლმედეგი ზღვრით.

- ბ. მთელ შენობაში უნდა დააყენონ ავტომატური საშხეფი სისტემა, რომლის დაგეგმარება ისეა შესრულებული, რომ უზრუნველყოფილი იყოს შემდეგი სახის მინიმალურ სიმჭიდროვე:
1. თაროებზე 1,8 მ ან ამაზე ნაკლები სიმაღლის არამუყაოს საგნებისთვის, თუ ჭერის სიმაღლე არ აღემატება 5,5 მ-ს, საშხეფების მინიმალური სიმჭიდროვე ისეთივეა, როგორც ჩვეულებრივი საფრთხის შემცველი ჯგუფი 2-თვისაა დაშვებული.
 2. მუყაოს ყუთებში ჩაწყობილი, ქვესადგარზე ან თაროებზე განთავსებული ტვირთისთვის, თუ საწყობის სიმაღლე არის 5,5 მ ან ამაზე ნაკლები, ხოლო ჭერის სიმაღლე არ აღემატება 5,5 მ-ს, რაოდენობები ისეთივეა, როგორც დაშვებულია 8,55 ლიტრი წუთში ერთ კვადრატულ მეტრზე მინიმალური სიმჭიდროვის საშხეფებისთვის ყველაზე მოშორებით მდებარე 140 მ²-ის ფართობზე.
- გ. თუ საბითუმო და საცალო ვაჭრობისთვის ან საწყობისათვის განკუთვნილი ფართობი აღემატება 4700 მ²-ს, მაქიმალურად დასაშვები რაოდენობა შეიძლება გაიზარდოს 2%-ით ყოველ 100 მ² ფართობზე 4700 მ² ფართობის ზემოთ, ცხრილში მოცემული სიდიდის მაქსიმუმ 100%-მდე. გასაკონტროლებელი ფართობების გამიჯვნა აუცილებელი არ არის. დაგროვილი რაოდენობები, მათ შორის, დამატებითი გასაკონტროლებელი ფართობის ხარჯზე მიღებულისა, არ უნდა აღემატებოდეს 113 550 ლიტრს.

414.3 განიავება. დსშ ჯგუფის ოთახები, ფართობები ან სივრცეები, სადაც ფეთქებადი, კოროზიული, წვადი, აალებადი ან ძლიერ მომწამლავი მტვერი, ბურუსი, კვამლი, ორთქლი ან აირებია ან შეიძლება წარმოიქმნას ნივთიერების გადამუშავების, გამოყენების, გადაცემის ან შენახვის შედეგად, მექანიკურად უნდა ნიავდებოდეს.

ფეთქებადი ან აალებადი ორთქლის, კვამლის ან მტვრის გამტარი არხები პირდაპირ უნდა გადიოდეს შენობის გარეთ ისე, რომ არ კვეთდეს სხვა სივრცეებს. გამწოვი არხები არ უნდა ვრცელდებოდეს არხებსა და მაღალი წნევის კამერებში ან კვეთდეს მათ.

გამონაკლისი: არხები, რომლებშიც გადის აალების ქვედა ზღვარზე 25%-ით ნაკლები აალებადი შემცველობის ორთქლი ან კვამლი, დასაშვებია კვეთდეს სხვა სივრცეებს.

სამუშაო ადგილებში წარმოქმნილი გამონაბოლქვი არ უნდა გავიდეს იმ ფართობიდან, სადაც წარმოიქმნა.

ძლიერ მომწამლავი ნივთიერებებით დაბინძურებული ჰაერი შენობიდან გაშვებამდე უნდა გაიწმინდოს.

ამ ქვეთავის მიხედვით აუცილებელი სანიავებელი მოწყობილობისათვის ხელით სამართავი ამომრთველი უნდა დააყენონ ოთახის გარეთ, ოთახში შესასვლელი მთავარი კარის მომიჯნავედ. ამომრთველს უნდა ჰქონდეს უსაფრთხოდ მსხვრევადი მინის საფარი და შემდეგი შინაარსის ეტიკეტი: განიავების სისტემის საავარიო ამომრთველი.

414.4 სისტემები, რომლებიც იყენებს საფრთხის შემცველ ნივთიერებას. სისტემები, რომლებიც იყენებს საფრთხის შემცველ ნივთიერებებს, უნდა შეესაბამებოდეს ამგვარ გამოყენებას. დაგეგმარებისას გათვალისწინებულ უნდა იქნეს მაკონტროლებელი საშუალებები, რომლებიც ამ ნივთიერებებს არ მისცემს საშუალებას, განსაზღვრული დროის, სიჩქარის ან მოქმედების წესის გარდა, შეაღწიოს ან დატოვოს საპროცესო თუ სარეაქციო სისტემები. ავტომატური მაკონტროლებლები, არსებობისას, ისე უნდა დაგეგმარდეს, რომ მწყობრიდან გამოსვლისას საფრთხე არ შექმნას.

414.5 შენობაში შენახვა, განაწილება და გამოყენება. შენობაში საფრთხის შემცველი ნივთიერებების შენახვა, განაწილება და გამოყენება *წესების* 414.5.1 – 414.5.3 ქვეთავების შესაბამისად რეგულირდება.

414.5.1 აფეთქების კონტროლი. აფეთქება ისე უნდა კონტროლდებოდეს, როგორც ეს განსაზღვრულია 414.5.1 ცხრილში, სადაც საფრთხის შემცველი ნივთიერებების რაოდენობები აღემატება 307.1(1) ცხრილში წარმოდგენილ მაქსიმალურად დასაშვებ რაოდენობებს, ან სადაც

ნაგებობა, ოთახი ან სივრცე გამოიყენებულია ისეთი დანიშნულებით, რომ იქმნება აფეთქების საფრთხე, როგორც 415-ე ქვეთავშია განსაზღვრული.

ცხრილი 414.5.1
აფეთქების კონტროლის მიმართ მოთხოვნები^ა

ნივთიერება	კლასი	აფეთქების კონტროლის მეთოდები	
		ბარიკადული კონსტრუქცია ან უსაფრთხო მანძილების უზრუნველყოფა მომიჯნავე ნაგებობებიდან 414.1.3 პუნქტის შესაბამისად	აფეთქების (დეფლაგრაციის) სანიავებელი ან აფეთქების (დეფლაგრაციის) პრევენციული სისტემები ^ბ
საფრთხის კატეგორია			
წვადი მტკვერი ^ბ	—	არ არის აუცილებელი	აუცილებელია
კრიოგენული, აალებადი	—	არ არის აუცილებელი	აუცილებელია
ფეთქებადი	ქვეკლასი 1.1	აუცილებელია	არ არის აუცილებელი
	ქვეკლასი 1.2	აუცილებელია	არ არის აუცილებელი
	ქვეკლასი 1.3	არ არის აუცილებელი	აუცილებელია
	ქვეკლასი 1.4	არ არის აუცილებელი	აუცილებელია
	ქვეკლასი 1.5	აუცილებელია	არ არის აუცილებელი
	ქვეკლასი 1.6	აუცილებელია	არ არის აუცილებელი
აალებადი აირი	აირისებრი თხევადი	არ არის აუცილებელი არ არის აუცილებელი	აუცილებელია აუცილებელია
აალებადი სითხე	IA ^დ IB ^ე	არ არის აუცილებელი არ არის აუცილებელი	აუცილებელია აუცილებელია
ორგანული ზეჟანგი	U I	აუცილებელია აუცილებელია	არ არის აუცილებელი არ არის აუცილებელი
მჟანგავი სითხეები და მყარი ნივთიერებები	4	აუცილებელია	არ არის აუცილებელი
თვითაალებადი (პიროფორული)	—	არ არის აუცილებელი	აუცილებელია
არამდგრადი (რეაქტიული)	4	აუცილებელია	არ არის აუცილებელი
	3 დეტონაციური 3 არადეტონაციური	აუცილებელია არ არის აუცილებელი	არ არის აუცილებელი აუცილებელია
წყალ-რეაქტიული სითხეები და მყარი ნივთიერებები	3 2 ^ზ	არ არის აუცილებელი არ არის აუცილებელი	აუცილებელია აუცილებელია
სპეციალური გამოყენებები			
ოთხები, სადაც იღებენ აცეტილენს	—	არ არის აუცილებელი	აუცილებელია
დაქუცმაცება	—	არ არის აუცილებელი	აუცილებელია
ნავთობის თხევადი აირის მანაწილებელი დანადგარები	—	არ არის აუცილებელი	აუცილებელია
სადაც აფეთქების საფრთხეა ^ვ	დეტონაცია დეფლაგრაცია	აუცილებელია არ არის აუცილებელი	არ არის აუცილებელი აუცილებელია

- ა. იხ. ქვეთავი 414.1.3.
- ბ. რომელიც წარმოიქმნება წარმოების ან გადამუშავების დროს. იხ. განმარტება „წვადი მტკვერი“ მესამე თავში.
- დ. შენახვა ან გამოყენება.
- ე. ღია სივრცეში გამოყენება ან განაწილება.
- ვ. მანაწილებლის (დისპენსერის) შემცველი ოთახები და საშიში ნივთიერებების გამოყენება, როცა საშიში ნივთიერების მახასიათებლებიდან ან ბუნებიდან გამომდინარე, ან განაწილებისა თუ გამოყენების პროცესის გამო, შეიძლება შეიქმნას აფეთქებისათვის ხელსაყრელი გარემო.
- ზ. აფეთქების კონტროლის მეთოდი გამოიყენება, როცა მე-2 კლასის წყალრეაქტიულმა ნივთიერებებმა შეიძლება წარმოქმნას პოტენციურად ფეთქებადი ნაერთები.

414.5.2 საავარიო ან სათადარიგო ელექტრომომარაგება. მექანიკური განიავების სისტემებს, გამწმენდ სისტემებს, ტემპერატურის რეგულატორებს, განგაშის, აღმომჩენი ან ელექტრონულად მართვად სხვა სისტემებს საავარიო ან სათადარიგო ელექტრომომარაგების სისტემა უნდა ჰქონდეს.

გამონაკლისი:

1. საავარიო ან სათადარიგო ელექტრომომარაგება არ სჭირდება შემდეგ სასაწყობო ფართობებს:
 - 1.1. მექანიკური განიავება IB და IC კლასის აალებადი და წვადი სითხეების შესანახი დახურული კონტეინერებისათვის, რომელთა ტევადობა 25 ლიტრს არ აღემატება.
 - 1.2. პირველი და მე-2 კლასის მჟანგავების შესანახი ფართობები.
 - 1.3. III, IV და V კლასის ორგანული ზეჟანგების შესანახი ფართობები.
 - 1.4. ფართობები, სადაც ინახება, გამოიყენება ან გადაიზიდება მხუთავი, გამაღიზიანებელი და რადიოაქტიული აირები.
2. სათადარიგო ელექტრომომარაგება არ სჭირდება მექანიკური განიავების სისტემას, გამწმენდ სისტემებსა და ტემპერატურის მარეგულირებელ სისტემებს, თუ დაყენებულია ენერგომომარაგების შეწყვეტის შემთხვევაში უსაფრთხოების უზრუნველყოფელი სპეციალიზებული სისტემა.

414.5.3 დაღვრის კონტროლი, დაწრეტა და შეჩერება. ოთახები, შენობები ან ფართობები, სადაც ინახება მყარი ან თხევადი საფრთხის შემცველი ნივთიერებები, უზრუნველყოფილი უნდა იყოს დაღვრის საკონტროლო, საჩერი ან საწრეტი საშუალებებით, ასევე სასაწყობო ფართობზე ხანძრის ჩასაქრობად გამოყენებული წყლის საკონტროლო საშუალებით.

414.6 შენობის გარეთ შენახვა, განაწილება და გამოყენება. საფრთხის შემცველი ნივთიერებების შენობის გარეთ შენახვა, განაწილება და გამოყენება შენობის გარეთ უნდა ხდებოდეს:

414.6.1 ატმოსფერული ზემოქმედებისაგან დაცვა. თუ საფრთხის შემცველი ნივთიერებების შენობის გარეთ შესანახი ან გამოსაყენებელი ადგილები დაცულია ატმოსფერული ზემოქმედებისაგან, ამგვარი ადგილები უნდა ჩაითვალოს გარე საწყობად ან გარე გამოყენების ადგილად, თუ ატმოსფერული ზემოქმედებისაგან დამცავი ნაგებობა 414.6.1.1 – 414.6.1.3 ქვეთავებს შეესაბამება.

414.6.1.1 კედლები. კედლები არ უნდა ზღუდავდეს ნაგებობის ერთზე მეტ მხარეს.

გამონაკლისი: კედლები შეიძლება ზღუდავდეს ნაგებობის რამდენიმე მხარეს ნაწილობრივ, თუ შემოზღუდვის ფართობი ნაგებობის პერიმეტრის 25%-ს არ აღემატება.

414.6.1.2 გამოჯვანის მანძილი. მანძილი ნაგებობიდან შენობებამდე, მიწის ნაკვეთების საზღვრებამდე, საზოგადოებრივ გზებამდე ან საზოგადოებრივ გზებზე გამავალ გასასვლელ საშუალებებამდე არ უნდა იყოს ნაკლები, ვიდრე მანძილი, რომელიც ატმოსფერული ზემოქმედებისაგან დაუცველ საწყობამდე ან საფრთხის შემცველი ნივთიერებების გამოყენების ადგილამდეა საჭირო. ამავე დროს, გამოჯვანის მანძილი უნდა დადგინდეს შესაძლო ავარიის ყველაზე უარესი სცენარის გათვალისწინებით სპეციალური ტექნიკური გაანგარიშების საფუძველზე, როდესაც დამაზიანებელი ფაქტორების სიდიდეები შეესაბამებიან უსაფრთხოებისა და წარმოების მგრადი ფუნქციონირების პირობების უზრუნველყოფას.

414.6.1.3 არაწვადი კონსტრუქცია. ზემოთ მდებარე კონსტრუქცია უნდა იყოს არაწვადი და მისი მაქსიმალური ფართობი 140 მ² უნდა იყოს.

გამონაკლისი: მაქსიმალური ფართობი დასაშვებია 506-ე ქვეთავის შესაბამისად გაიზარდოს.

414.7 საავარიო განგაში. დსშ ჯგუფის დაკავებულობებში ავარიული ვითარების აღმომჩენი და შემტყობინებელი საავარიო განგაშის სისტემა აქ წარმოდგენილი დებულებების მიხედვით უნდა დააყენონ.

414.7.1 შენახვა. ხელით სამართავი საავარიო განგაშის სისტემა უნდა დააყენონ შენობებში, ოთახებში ან ფართობებზე, სადაც ინახება საფრთხის შემცველი ნივთიერებები. საავარიო განგაშის გამააქტიურებელი მექანიზმები უნდა დააყენონ სასაწყობო შენობების, ოთახების ან ფართობების თითოეული შიგა გასასვლელის ან გასასვლელთან მისადგომი კარის გარეთ. საავარიო განგაშის გამააქტიურებელი მექანიზმის ამუშავებისას უნდა ჩაირთოს ადგილობრივი განგაშის ხმოვანი სიგნალი, რომელიც შენობაში მყოფთ საფრთხის შემცველი ნივთიერებებით გამოწვეული საავარიო ვითარების შესახებ ამცნობს.

414.7.2 განაწილება, გამოყენება და გადაზიდვა. თუ დერეფნებში, შიგა გასასვლელის გზა-კიბეებში, პანდუსებზე ან გასასვლელის გზა-დერეფნებში ხდება NFPA 704-ის მიხედვით მე-3 ან 4-ე კატეგორიის საფრთხის შემცველი ნივთიერებების გადაზიდვა, გადაზიდვის სვლაგეზის (მარშრუტის) ყოველ 45 მ-ში, თითოეულ გასასვლელთან და გასასვლელთან მისადგომის გზა-კართან დაყენებული უნდა იყოს საავარიო სატელეფონო სისტემა, ხელით სამართავი ადგილობრივი განგაშის სადგური ან განგაშის გამააქტიურებელი მექანიზმი. სიგნალი უნდა გადაეცემოდეს ცენტრალურ, კერძო ან დისტანციურ სადგურს ან ადგილობრივ სამორიგეო სადგურს და ასევე უნდა ააქტიურებდეს ადგილობრივი განგაშის ხმოვან სიგნალს.

414.7.3 ზედამხედველობა. საავარიო განგაშის სისტემებს ზედამხედველობას უნდა უწევდეს ცენტრალური, კერძო ან დისტანციური სადგური ან ეს სისტემები უნდა ააქტიურებდეს ხმოვან და ვიზუალურ სიგნალს ადგილობრივ სამორიგეო სადგურში.

ქვეთავი 415 - ჯგუფები დსშ-1, დსშ-2, დსშ-3, დსშ-4 და დსშ-5

415.1 რეგულირების საგანი. 415.1 – 415.10 ქვეთავების დებულებები ეხება საფრთხის შემცველი ნივთიერებების შენახვასა და გამოყენებას 307.1 ქვეთავში თითოეული გასაკონტროლებელი ფართობისათვის განსაზღვრულ მაქსიმალურად დასაშვებზე მეტი რაოდენობით. შენობები და ნაგებობები, რომლებიც მოიცავს **დსშ** ჯგუფის დაკავებულობებს, 414-ე ქვეთავის დებულებებს უნდა შეესაბამებოდეს.

415.2 განმარტებები. ქვემოთ წარმოდგენილი ტერმინები განმარტებულია მე-2 თავში:

აალეზაჰი ორთქლი ან კვამლი.

აალეზაჰი, საფრთხის შემცველი საწარმოო სითხე.

აალეზის ქვედა ზღვარი.

ავარიის საკონტროლო სადგური.

აირალმომჩენი უწყვეტი სისტემა.

აირის კარადა.

აირის ოთახი.

გამოყენება (ნივთიერება).

მომსახურე დერეფანი.

მყარი ნივთიერება.

მყისიერად საშიში სიცოცხლისა და ჯანმრთელობისათვის.

ნორმალური ტემპერატურა და წნევა.

ოთახები, სადაც სითხეს იყენებენ, ანაწილებენ და ურევენ.

სამუშაო გარემო (ადგილი).

საფრთხის შემცველი საწარმოო ნივთიერება.

საფრთხის შემცველი საწარმოო ნივთიერების ოთახი.

საწარმოო ფართობი.

სითხე.

სითხის შესანახი ოთახი.

ფიზიოლოგიური სიფრთხილის ზღვრული დონე.

შემოზღუდული გამწოვი.

შენახვა, საფრთხის შემცველი ნივთიერებები.

ცალკე მდგომი შენობა.

415.3 ცეცხლის ავტომატური აღმომჩენი სისტემა. დსშ ჯგუფის დაკავებულობები 907.2 ქვეთავის შესაბამისი ცეცხლის ავტომატური აღმომჩენი სისტემით უნდა აღიჭურვოს.

415.4 ავტოსაშხეფი სისტემა. დსშ ჯგუფის დაკავებულობები მთლიანად 903.2.5 ქვეთავის შესაბამისი ავტოსაშხეფი სისტემით უნდა აღიჭურვოს.

415.5 ხანძარსაწინააღმდეგო მანძილი. დსშ ჯგუფის დაკავებულობები უნდა მდებარეობდეს საკუთრების საზღვრებში, ამ თავის სხვა დებულებების შესაბამისად. დსშ-2 და დსშ-3 ჯგუფებში, გარე კედელი დაკავებულობის შემომზღუდავი კედლის პერიმეტრის, არანაკლებ, 25% უნდა იყოს.

გამონაკლისი:

1. ოთახები, სადაც სითხეებს იყენებენ, ანაწილებენ და ურევენ, და რომელთა იატაკის ფართობი არ აღემატება 50 მ²-ს, არაა აუცილებელი მდებარეობდეს შენობის გარე კედელთან, სადაც ისინი NFPA 30-ის მოთხოვნის შესაბამისად უნდა მდებარეობდეს.
2. სითხეების შესანახი ოთახები, რომელთა იატაკის ფართობი არ აღემატება 100 მ²-ს, შეიძლება არ მდებარეობდეს შენობის გარე კედელთან, სადაც ისინი NFPA 30-ის მოთხოვნის შესაბამისად უნდა მდებარეობდეს.

415.5.1 მინიმალური ხანძარსაწინააღმდეგო მანძილი დსშ ჯგუფის დაკავებულობაში. მიუხედავად ნებისმიერი სხვა დებულებებისა, შენობები, რომლებიც მოიცავს დსშ ჯგუფის დაკავებულობებს, უკან მინიმალურ ცეცხლგამყოფ მანძილზე უნდა შეიწიოს, როგორც ეს მოცემულია 415.5.1.1 – 415.5.1.4 ქვეთავებში. მანძილები უნდა გაიზომოს დაკავებულობის შემომზღუდავი კედლებიდან მიწის ნაკვეთის საზღვრებამდე, მათ შორის, საზოგადოებრივი გზის საზღვრებამდე. მანძილები მიწის ნაკვეთის სავარაუდო საზღვრებამდე, რომლებიც გარე კედლისა და ღიობის დამცავის განსასაზღვრავადაა დაწესებული, არ უნდა გამოიყენებოდეს მინიმალური ხანძარსაწინააღმდეგო მანძილის დასადგენად ისეთი შენობებისათვის, სადაც აწარმოებენ ან იყენებენ ფეთქებად ნივთიერებებს.

415.5.1.1 ჯგუფი დსშ-1. დსშ-1 დაკავებულობების ფართობები მიწის ნაკვეთის საზღვრიდან, არანაკლებ, 23 მ-ით უნდა შეიწიოს.

გამონაკლისი: შენობები, სადაც აწარმოებენ ფეიერვერკებს, და რომლებიც NFPA 1124-ის შესაბამისადაა გამიჯნული.

415.5.1.2 ჯგუფი დსშ-2. დსშ-2 დაკავებულობები უნდა შეიწიოს, არანაკლებ, 9,0 მ-ისა, სადაც დაკავებული ფართობი აღემატება 100 მ²-ს და არ არის აუცილებელი, ცალკე მდგომ შენობაში მდებარეობდეს.

415.5.1.3 ჯგუფები დსშ-2 და დსშ-3. დსშ-2 და დსშ-3 დაკავებულობები უნდა შეიწიოს, არანაკლებ, 15 მ-ით, თუ აუცილებელია, შენობა ცალკე იდგეს (იხ. ცხრილი 415.3.2).

415.5.1.4 ფეთქებადი ნივთიერებები. დსშ-2 და დსშ-3. ჯგუფის დაკავებულობები, სადაც განთავსებულია ფეთქებადი ნივთიერებები, უნდა გაიმიჯნოს. იქ, სადაც გამყოფი მანძილები განსაზღვრული არ არის, აუცილებელი მანძილები უნდა განისაზღვროს ტექნიკური ანგარიშის მიხედვით, რომელიც 414.1.3 ქვეთავის შესაბამისად მზადდება.

415.5.2 ცალკე მდგომი შენობები დსშ-1 და დსშ-2 ან დსშ-3 ჯგუფის დაკავებულობებისთვის. 415.5.2 ცხრილში განსაზღვრულზე მეტი რაოდენობის საფრთხის შემცველი ნივთიერებები 415.6 და 415.7 ქვეთავების მოთხოვნების მიხედვით უნდა ინახებოდეს.

415.5.2.1 კედლისა და ღიობის დაცვა. სადაც 415.5.2 ცხრილი მოითხოვს, რომ შენობა ცალკე იდგეს, კედლისა და ღიობის დამცავს არ სჭირდება ხანძარსაწინააღმდეგო მანძილის მოთხოვნების დაკმაყოფილება.

ცხრილი 415.5.2
აუცილებელი ცალკე მდგომი შენობა

ცალკე მდგომი შენობა აუცილებელია, როდესაც ნივთიერების რაოდენობა აღემატება აქ განსაზღვრულს			
ნივთიერება	კლასი	მყარი ნივთიერებები და სითხეები (კგ) ^ა	აირები (კუბური მეტრი) ^ბ
ფეთქებადი	ქვეკლასი 1.1 ქვეკლასი 1.2 ქვეკლასი 1.3 ქვეკლასი 1.4 ქვეკლასი 1.4 ^ბ ქვეკლასი 1.5 ქვეკლასი 1.6	მაქსიმალურად დასაშვები რაოდენობა მაქსიმალურად დასაშვები რაოდენობა მაქსიმალურად დასაშვები რაოდენობა მაქსიმალურად დასაშვები რაოდენობა 906 მაქსიმალურად დასაშვები რაოდენობა მაქსიმალურად დასაშვები რაოდენობა	ა/შ
მჟანგავეები	კლასი 4	მაქსიმალურად დასაშვები რაოდენობა	მაქსიმალურად დასაშვები რაოდენობა
არამდგრადი (რეაქტიული) დეტონაციური	კლასი 3 ან 4	მაქსიმალურად დასაშვები რაოდენობა	მაქსიმალურად დასაშვები რაოდენობა
მჟანგავი, თხევადი და მყარი	კლასი 3 კლასი 2	1 087 200 1 812 000	ა/შ ა/შ
ორგანული ზეჟანგები	დეტონაციური კლასი I კლასი II კლასი III	მაქსიმალურად დასაშვები რაოდენობა მაქსიმალურად დასაშვები რაოდენობა 22 650 45 300	ა/შ ა/შ ა/შ ა/შ
არამდგრადი (რეაქტიული) არადეტონაციური	კლასი 3 კლასი 2	906 22 650	56,64 283,2
წყალრეაქტიულები	კლასი 3 კლასი 2	906 22 650	ა/შ ა/შ
თვითაალებადი	ა/შ	ა/შ	56,64

ა/შ - არ შეესაბამება

- ა. „მაქსიმალურად დასაშვები რაოდენობა“ ნიშნავს ერთ გასაკონტროლებელ ფართობზე მაქსიმალურად დასაშვებ რაოდენობას, რომელიც 307.7(1) ცხრილშია მოცემული.
- ბ. 1.4 ქვეკლასში შესული ნივთიერებები და საგნები, ტრანსპორტირებისათვის შეფუთულ საგნებიანად, რომლებიც არ ითვლება ფეთქებადად, ან დამუშავების დროს გამოყენებული საგნები, რომლებიც არ იწვევენ დეტონაციას ან დეფლაგრაციას საგნებს შორის, თუ ინდივიდუალური საგნების წონა 0,454 კგ-ს არ აღემატება.

415.6 სპეციალური დებულებები დსშ-1 ჯგუფის დაკავებულობებისათვის. დსშ-1 ჯგუფის დაკავებულობები უნდა იყოს შენობებში, რომლებიც არ გამოიყენება სხვა დანიშნულებით. მათი სიმაღლე არ აღემატება ერთ სართულს და არ აქვს მიწის დონის ქვედა სართულები, დაბალი სივრცეები ან სხვა იატაკქვეშა სივრცეები. სახურავები უნდა იყოს მსუბუქი წონის კონსტრუქცია სათანადო თერმული იზოლაციით, რომ მგრძობიარე ნივთიერება არ გაცხელდეს დაშლის ტემპერატურამდე. დსშ-1 ჯგუფის დაკავებულობები, სადაც გამოიყენება როგორც ფიზიკური, ისე ჯანმრთელობისათვის საფრთხის შემცველი ნივთიერებები ისეთი რაოდენობით, რაც 307.1(2) ცხრილში თითოეული გასაკონტროლებელი ფართობისთვის განსაზღვრულ მაქსიმალურად დასაშვებ რაოდენობას აღემატება, უნდა აკმაყოფილებდეს, როგორც დსშ-1, ისე დსშ-4 ჯგუფის დაკავებულობის მიმართ არსებულ მოთხოვნებს.

415.6.1 იატაკები სასაწყობო ოთახებში. იატაკები ორგანული ზეჟანგების, თვითაალებადი (პიროფორული) ნივთიერებებისა და არამდგრადი (რეაქტიული) ნივთიერებების შესანახად განკუთვნილ ფართობებზე სითხეგაუმტარი, არაწვადი კონსტრუქციის უნდა იყოს.

415.7 სპეციალური დებულებები დსშ-2 და დსშ-3 ჯგუფის დაკავებულობებისათვის. დსშ-2 და დსშ-3 ჯგუფის დაკავებულობები, სადაც გამოიყენება 415.5.2 ცხრილში მოცემულ რაოდენობაზე მეტი საფრთხის შემცველი ნივთიერებები, ისინი უნდა იყოს ცალკე მდგომ შენობებში, რომლებიც არ გამოიყენება საფრთხის შემცველი ნივთიერებების წარმოების, გადამუშავების, განაწილების, გამოყენების ან შენახვის მიზნით. 307.3 ქვეთავში დსშ-1 ჯგუფის დაკავებულობებისთვის ჩამოთვლილი ნივთიერებები დასაშვებია მოთავსდეს დსშ-2 ან დსშ-3 ჯგუფის ცალკე მდგომ შენობებში, თუ ნივთიერებების რაოდენობა ერთ გასაკონტროლებელ ფართობზე არ აღემატება 307.1(1) ცხრილში განსაზღვრულ მაქსიმალურად დასაშვებ რაოდენობას.

415.7.1 ცალკე მდგომი შენობები. ცალკე მდგომი შენობების სიმაღლე არ უნდა აღემატებოდეს ერთ სართულს, მათ არ უნდა ჰქონდეს მიწის დონის ქვედა სართულები, დაბალი სივრცეები ან სხვა იატაკქვეშა სივრცეები.

415.7.2 რამდენიმე საფრთხე. დსშ-2 ან დსშ-3 ჯგუფის დაკავებულობები, სადაც განთავსებულია ნივთიერებები, რომლებიც შეიცავს ფიზიკურ საფრთხეებს და საშიშია ჯანმრთელობისათვის, თუ ისინი წარმოდგენილია 307.1(2) ცხრილში ერთი გასაკონტროლებელი ფართობისთვის მაქსიმალურად დასაშვებზე მეტი რაოდენობით, მაშინ ისინი დსშ-2, დსშ-3 ან დსშ-4 ჯგუფის დაკავებულობებისთვის განსაზღვრულ მოთხოვნებს უნდა აკმაყოფილებდეს.

415.7.3 არათავსებადი ნივთიერებების გამიჯვნა. 415.3.2 ცხრილში ჩამოთვლილისგან განსხვავებული საფრთხის შემცველი მასალები დასაშვებია განთავსდეს მათ საწარმოო, გადასამუშავებელ, მანაწილებელ, გამოსაყენებელ ან შესანახ ფართობებზე, როდესაც ისინი არათავსებადი ნივთიერებებისგან გამიჯნულია.

415.7.4 წყალ-რეაქტივები. დსშ-2 და დსშ-3 ჯგუფის დაკავებულობები, სადაც მდებარეობს წყალ-რეაქტიული ნივთიერებები, წყალგაუმტარი უნდა იყოს. სითხეების გამტარი მილები არ უნდა გადიოდეს ისეთ ადგილებში ან ისეთი ადგილების ზემოთ, სადაც წყალ-რეაქტიული ნივთიერებები იზოლირებული არ არის სითხეგაუმტარი კონსტრუქციით.

გამონაკლისი: ხანძრისგან დაცული მილის გაყვანა დასაშვებია ისეთი ფართობების ზემოთ ან მათზე გავლით, სადაც მდებარეობს წყალ-რეაქტივები და მათი იზოლირება სითხეგაუმტარ კონსტრუქციას არ საჭიროებს.

415.7.5 იატაკები სასაწყობო ოთახებში. იატაკები ორგანული ზეჟანგების, თვითაალებადი (პიროფორული) ნივთიერებების, მჟანგავების, არამდგრადი (რეაქტიული) ნივთიერებებისა და წყალ-რეაქტიული მყარი და თხევადი ნივთიერებების შესანახად განკუთვნილ ფართობებზე სითხეგაუმტარი, არაწვადი კონსტრუქციის უნდა იყოს.

415.7.6 წყალგაუმტარი ოთახი. წყალრეაქტიული მყარი და თხევადი ნივთიერებების შესანახად განკუთვნილი ოთახები ან ფართობები უნდა აიგოს წყალგაუმტარი მასალებით ისე, რომ წყალი არ გაატაროს. ამგვარ ოთახებში ან ფართობებზე არ უნდა იყოს სხვა წყალსადენი მილები გარდა ავტოსაშხეფი სისტემებისათვის განკუთვნილი მილებისა.

415.8 ჯგუფი დსშ-2. დსშ-2 ჯგუფის დაკავებულობები 415.8.1 – 415.8.2 ქვეთავების შესაბამისად უნდა აიგოს.

415.8.1 წვადი მტვერი, მარცვლეულის გადამუშავება და შენახვა. 415.8.1.1 – 415.8.1.5 ქვეთავების დებულებები ეხება შენობა-ნაგებობებს, სადაც წვადი მტვრის წარმომქმნელ ნივთიერებებს ინახავენ ან გადაზიდავენ. შენობა-ნაგებობები, სადაც წვადი მტვრის წარმომქმნელ ნივთიერებებს ინახავენ ან გადაზიდავენ, NFPA 61, NFPA 120, NFPA 651, NFPA 654, NFPA 655, NFPA 664 და NFPA 85-ის შესაბამის დებულებებს უნდა შეესაბამებოდეს.

415.8.1.1 კონსტრუქციის ტიპთან და სიმაღლესთან დაკავშირებული გამონაკლისი. შენობა-ნაგებობები უნდა აიგოს დსშ-2 ჯგუფის შენობების სიმაღლესთან და ფართობთან დაკავშირებული შეზღუდვების გათვალისწინებით, რომლებიც 503-ე ცხრილშია წარმოდგენილი; გარდა იმ შემთხვევისა, თუ შენობა აგებულია I ან II ტიპის კონსტრუქციით, მარცვლეულის ელევატორებისა და მსგავსი ნაგებობების სიმაღლეები და ფართობები შეუზღუდვი უნდა იყოს, ხოლო IV ტიპის კონსტრუქციის შემთხვევაში, მაქსიმალური სიმაღლე უნდა იყოს 20 მეტრი, ასევე, გარდა იზოლირებული ფართობებისა, IV ტიპის ნაგებობის მაქსიმალური სიმაღლე შესაძლებელია გაიზარდოს 26 მ-მდე.

415.8.1.2 საფეკავი ოთახები. დაფეკვის ან სხვა სამუშაოსათვის განკუთვნილი ოთახები ან სივრცეები, სადაც წარმოიქმნება წვადი მტვრის ნაწილაკები, შემოზღუდული უნდა იყოს 707-ე ქვეთავის შესაბამისად აგებული ცეცხლმედეგი ზღუდვებით ან 711-ე ქვეთავის შესაბამისად აგებული თარაზული ანაწყობებით, ან ორივეთი ერთად. თუ ფართობი არ აღემატება 280 მ²-ს, ცეცხლმედეგობის ხარისხი უნდა იყოს, არანაკლებ, 2 საათი, ხოლო თუ ფართობი აღემატება 280 მ²-ს - არანაკლებ, 4 საათი.

415.8.1.3 კონვეიერები. კონვეიერები, ნარჩენების გასატანი მილები, მილსადენები და მსგავსი მოწყობილობები, რომლებიც გადის ოთახების ან სივრცეების შემოზღუდავებში, ისე უნდა აიგოს, რომ არ ატარებდეს მტვერსა და ორთქლს და მე-17 თავის შესაბამისი არაწვადი მასალის უნდა იყოს.

415.8.1.4 მარცვლეულის ელევატორები. მარცვლეულის ელევატორები, ალას საწარმოები და მსგავსი დანიშნულების შენობა-ნაგებობები მიწის ნაკვეთის საზღვრიდან ან იმავე მიწის ნაკვეთზე მდებარე ნაგებობიდან 9,0 მ-ით უნდა იყოს დაშორებული, გარდა იმ შემთხვევისა, როდესაც ისინი რკინიგზის გასწვრივაა აგებული.

415.8.1.5 ქვანახშირის ბუნკერები. ქვანახშირის ბუნკერები, რომლებიც მიწის ნაკვეთის საზღვრების შიგა მხრიდან ან იმავე მიწის ნაკვეთზე მდებარე ნაგებობებიდან დაშორებულია 9 მ-ზე ნაკლები მანძილით, არანაკლებ, IB ტიპის კონსტრუქციის უნდა იყოს. მიწის ნაკვეთის

საზღვრების შიგა მხრიდან 9 მ-ზე მეტი მანძილით დაშორების ან რკინიგზის გასწვრივ მდებარეობის შემთხვევაში, ნაგებობა უნდა იყოს, სულ მცირე, IV ტიპის კონსტრუქციის, თუ მისი სიმაღლე 20 მ-ს არ აღემატება.

415.8.2 აალებადი და წვადი სითხეები. დსშ-2 და დსშ-3 ჯგუფების დაკავებულობებში, აალებადი და წვადი სითხეების შენახვა, გამოყენება, გადამუშავება და ტრანსპორტირება 415.8.2.1 – 415.8.2.4 ქვეთავების შესაბამისად უნდა მოხდეს.

415.8.2.1 შერეული დაკავებულობები. თუ აალებადი და წვადი სითხეების შესანახი ავზისთვის განკუთვნილი ფართობი მდებარეობს შენობაში, რომელიც მოიცავს ორ ან მეტ დაკავებულობას, ხოლო სითხის რაოდენობა აღემატება თითოეულ გასაკონტროლებელ ფართობზე 508.4 ქვეთავის მოთხოვნისამებრ მაქსიმალურად დასაშვებ რაოდენობას, ის მთლიანად იზოლირებული უნდა იყოს მომიჯნავე დაკავებულობებისგან.

415.8.2.1.1 სიმაღლესთან დაკავშირებული გამონაკლისი. თუ შესანახი ავზები მდებარეობს შენობაში, რომლის სიმაღლე მიწის დონიდან არაუმეტეს ერთი სართულია, 503-ე ქვეთავით განსაზღვრული სიმაღლის შეზღუდვა დსშ ჯგუფს არ უნდა შეეხოს.

415.8.2.2 ავზის დაცვა. შესანახი ავზი არაწვადი მასალისა უნდა იყოს და დაცული უნდა იყოს ფიზიკური დაზიანებისგან. შესანახი ავზ(ებ)ის ფიზიკური დაზიანებისაგან დასაცავად დასაშვებია მათ გარშემო აიგოს ცეცხლმედეგი ზღუდეები ან თარაზული ანაწყობები, ან ორივე ერთად.

415.8.2.3 განგაში გაჟონვისას. უზრუნველყოფილი უნდა იყოს ავტომატური განგაშის მექანიზმი, რომელიც მიაწოდებს შესანახი ავზიდან და ოთახიდან სითხის გაჟონვაზე. იმ ოთახის ყველა შესასვლელთან, სადაც მდებარეობს შესანახი ავზი, რომლიდანაც სითხე ჟონავს, განგაშის მექანიზმი უნდა გამოსცემდეს გარემომცველი ხმაურის დონეზე 15 დეციბელით მაღალ ხმოვან სიგნალს. ავზის შესანახ ყველა კართან უნდა მოთავსდეს ნიშანი, რომელიც მიაწოდებს ოთახში შესაძლო საფრთხის შემცველ გარემოზე, ან ნიშანზე უნდა იკითხებოდეს შემდეგი ტექსტი: გაფრთხილება: როცა სიგნალია ჩართული, ოთახში საშიში ვითარებაა. გაჟონვისას გააქტიურებული განგაშის ზედამხედველობა უნდა ხდებოდეს მე-9 თავის შესაბამისად, რათა გაუმართაობის შეტყობინება შესაბამის სადგურს გადაეცეს.

415.8.2.4 ავზის სხვა დიობები, საჰაეროს გარდა. საჰაეროს გარდა, ავზის სხვა დიობები ისე უნდა დაგეგმარდეს, რომ შენობაში კონცენტრირებულმა სითხეებმა ან ორთქლმა არ გაჟონოს.

415.9 ჯგუფები დსშ-3 და დსშ-4. ჯგუფები დსშ-3 და დსშ-4 წესების შესაბამისი დებულებების მიხედვით უნდა აიგოს.

415.9.1 აალებადი და წვადი სითხეები. დსშ-3 ჯგუფის დაკავებულობებში აალებადი და წვადი სითხეების შენახვა, გამოყენება, გადამუშავება და ტრანსპორტირება 415.8.2 ქვეთავს უნდა შესაბამებოდეს.

415.9.2 აირის ოთახები. აირის ოთახები სხვა ფართობებისგან უნდა გაიმიჯნოს 707-ე ქვეთავის შესაბამისად აგებული ცეცხლმედეგი ზღუდეებით ან 711-ე ქვეთავის შესაბამისად აგებული თარაზული ანაწყობებით, ან ორივეთი ერთად, რომელთა ცეცხლმედეგობის ხარისხი, არანაკლებ, ერთი საათია.

415.9.3 სასაწყობო ოთახების იატაკები. კოროზიის გამომწვევი/აგრესიული სითხეების, ძლიერ მომწამლავი ან მომწამლავი ნივთიერებების შესანახი ფართობების იატაკები სითხეგაუმტარი, არაწვადი მასალისგან უნდა აიგოს.

415.9.4 გამიჯვნა – ძლიერ მომწამლავი მყარი და თხევადი ნივთიერებები. ძლიერ მომწამლავი მყარი და თხევადი ნივთიერებები, რომლებიც არ ინახება საფრთხის შემცველი ნივთიერებების შესანახ კარადებში, საფრთხის შემცველი ნივთიერებების სხვა სათავსებისგან უნდა გაიმიჯნოს 707-ე ქვეთავის შესაბამისად აგებული ცეცხლმედეგი ზღუდებით ან 711-ე ქვეთავის შესაბამისად აგებული თარაზული ანაწყობებით, ან ორივეთი ერთად, რომელთა ცეცხლმედეგობის ხარისხი, არანაკლებ, ერთი საათია.

415.10 ჯგუფი დსშ-5. წესებში წარმოდგენილ სხვა მოთხოვნებთან ერთად, ჯგუფი დსშ-5 415.10.1 – 415.10.11 ქვეთავების დებულებებს უნდა აკმაყოფილებდეს.

415.10.1 წარმოების ფართობები. წარმოების ფართობები 415.10.1.1 – 415.10.1.8 ქვეთავების მოთხოვნებს უნდა შეესაბამებოდეს.

415.10.1.1 საფრთხის შემცველი ნივთიერებები. საფრთხის შემცველი ნივთიერებები და საფრთხის შემცველი საწარმოო ნივთიერებები 415.10.1.1.1 – 415.10.1.1.2 ქვეთავების მოთხოვნებს უნდა აკმაყოფილებდეს.

415.10.1.1.1 საერთო რაოდენობა. ერთ წარმოების ფართობზე შესანახი ან გამოსაყენებელი საფრთხის შემცველი ნივთიერებების საერთო რაოდენობა 415.10.1.1.1 ცხრილში განსაზღვრულ რაოდენობას არ უნდა აღემატებოდეს.

გამონაკლისი: ნებისმიერი საფრთხის შემცველი კატეგორიისათვის 415.10.1.1.1 ცხრილში მოცემული რაოდენობრივი შეზღუდვები არ გაითვალისწინება, თუ საწარმოო ფართობზე საფრთხის შემცველი ნივთიერებების რაოდენობა 307.1(1) და 307.1(2) ცხრილების მიხედვით ერთი გასაკონტროლებელი ფართობისათვის დაშვებულ მაქსიმალურ რაოდენობას არ აღემატება.

ცხრილი 415.10.1.1.1

საფრთხის შემცველი მასალების რაოდენობის შეზღუდვა ერთ საწარმოო ფართობზე დსშ-5 ჯგუფში*

საფრთხის კატეგორია	მყარი ნივთიერებები (კგ-ები ერთ კვადრატულ მეტრზე)	სითხეები (ლიტრი ერთ კვადრატულ მეტრზე)	აირი (მ ³ - NTP/მ ²)
ფიზიკური საფრთხის შემცველი ნივთიერებები			
წვადი მტვერი	შენიშვნა „ბ“	ა/შ	ა/შ
წვადი ბოჭკო	შეუფუთავი შეუფუთული	შენიშვნა „ბ“ შენიშვნები „ბ“, „გ“	ა/შ
წვადი სითხე	II III A III B	ა/შ	0,407 0,814 ა/შ
კომბინაციის კლასი	I, II და III A	შეუზღუდავი	1,628
კრიოგენული აირი აალებადი მჟანგავი	ა/შ	ა/შ	შენიშვნა „დ“ 0,381
ფეთქებადი ნივთიერებები	შენიშვნა „ბ“	შენიშვნა „ბ“	შენიშვნა „ბ“
აალებადი აირი აიროვანი სითხე	ა/შ	ა/შ	შენიშვნა „დ“ შენიშვნა „დ“
აალებადი სითხე	IA IB IC	ა/შ	0,102 1,017 1,017
კომბინაციის კლასი	IA, IB და IC	1,017	ა/შ
კომბინაციის კლასი	I, II და III A	1,628	
აალებადი მყარი ნივთიერება	0,005	ა/შ	ა/შ

ორგანული ზეჟანგი	არაკლასიფიცირებული დეტონაციური კლასი I კლასი II კლასი III კლასი IV კლასი V	შენიშვნა „ბ“ შენიშვნა „ბ“ 0,122 0,488 შეუზღუდავია შეუზღუდავია	ა/შ	ა/შ
მჟანგავი აირი	აიროვანი სითხე	ა/შ	ა/შ	0,381 0,381
აირისა და სითხის კომბინაცია				0,381
მჟანგავი	კლასი 4 კლასი 3 კლასი 2 კლასი 1	შენიშვნა „ბ“ 0,015 0,015 0,015	შენიშვნა „ბ“ 0,122 0,122 0,122	ა/შ
კომბინაცია	კლასი 1, 2, 3	0,015	0,122	
თვითაალებადი (პიროფორული) ნივთიერება		შენიშვნა „ბ“	0,0508	შენიშვნები „დ“ და „ე“
არამდგრადი	კლასი 4 კლასი 3 კლასი 2 კლასი 1	შენიშვნა „ბ“ 0,122 0,488 შეუზღუდავი	შენიშვნა ბ 0,1017 0,407 შეუზღუდავი	შენიშვნა „ბ“ შენიშვნა „ბ“ შენიშვნა „ბ“ შეუზღუდავი
წყალრეაქტიული	კლასი 3 კლასი 2 კლასი 1	შენიშვნა ბ 1,220 შეუზღუდავი	0,0508 1,0175 შეუზღუდავი	ა/შ
ჯანმრთელობისთვის საფრთხის შემცველი ნივთიერებები				
კოროზიული ნივთიერებები		შეუზღუდავი	შეუზღუდავი	შეუზღუდავი
ძლიერ მომწამლაკი		შეუზღუდავი	შეუზღუდავი	შენიშვნა „ბ“
მომწამლაკი ნივთიერებები		შეუზღუდავი	შეუზღუდავი	შენიშვნა „ბ“

ა/შ - არ შეესაბამება.

- ა. მილში არსებული საფრთხის შემცველი ნივთიერებები არ უნდა იქნას გათვალისწინებული რაოდენობების გამოთვლის დროს.
- ბ. ერთ საწარმოო ფართობზე საფრთხის შემცველი ნივთიერებების რაოდენობა არ უნდა აღემატებოდეს ერთი საკონტროლო ფართობისათვის მაქსიმალურად დასაშვებ რაოდენობას, რომელიც 307.1(1) და 307.1(2) ცხრილებშია მოცემული.
- გ. მჭიდროდ შეფუთული ბამბის შეკვრა, რომელიც აკმაყოფილებს ISO 8115 შეფუთვის მოთხოვნებს, არ უნდა შევიდეს ამ კლასის მასალებში.
- დ. აალებადი, თვითაალებადი (პიროფორული), მომწამლაკი და ძლიერ მომწამლაკი გაზების საერთო რაოდენობა არ უნდა აღემატებოდეს 2745 კუბურ მეტრს ნორმალური წნევისა და ტემპერატურის პირობებში.
- ე. თვითაალებადი (პიროფორული) აირების საერთო რაოდენობა შენობაში 415.3.2 ცხრილში მოცემულ რაოდენობებს არ უნდა აღემატებოდეს.

415.10.1.1.2 საფრთხის შემცველი საწარმოო ნივთიერებები. ერთ საწარმოო ფართობზე შესანახი საფრთხის შემცველი საწარმოო ნივთიერებების მაქსიმალური რაოდენობა არ უნდა აღემატებოდეს 307.1(1) და 307.1(2) ცხრილებში ერთი გასაკონტროლებელი ფართობისათვის დაშვებულ მაქსიმალურ რაოდენობას.

415.10.1.2 გამიჯვნა. საწარმოო ფართობები, რომელთა ზომები შეზღუდულია 415.10.1.1.1 ცხრილში განსაზღვრული საფრთხის შემცველი ნივთიერებების რაოდენობის მიხედვით, ერთმანეთის, დერეფნებისა და შენობის სხვა ნაწილებისაგან უნდა გაიმიჯნოს 707-ე ქვეთავის შესაბამისად აგებული ცეცხლმედეგი ზღუდეებით ან 711-ე ქვეთავის შესაბამისად აგებული თარაზული ანაწყობებით, ან ორივეთი ერთად, რომელთა ცეცხლმედეგობის ხარისხი, არანაკლებ, ერთი საათია.

გამონაკლისი:

1. ამგვარი ცეცხლმედეგი ზღუდის კედლებში დატანებული კარები, მათ შორის, დერეფნებში გამავალი კარები, უნდა იყოს თვითიკეტებადი ცეცხლმედეგი კარის ანაწყოები, რომელთა ცეცხლმედეგობის ხარისხი, არანაკლებ, $\frac{3}{4}$ საათია (45 წუთია).
2. დასაშვებია, რომ საწარმოო ფართობებსა და დერეფნებს შორის იყოს ყრუ ფანჯრები, რომელთა მინების ცეცხლმედეგობის ხარისხი 716-ე ქვეთავს შესაბამისად, არანაკლებ, $\frac{3}{4}$ საათია (45 წუთია), რაც.

415.10.1.3 დაკავებული დონეების მდებარეობა. საწარმოო ფართობების დაკავებული დონეები მიწის დონიდან პირველ სართულზე ან უფრო მაღლა უნდა მდებარეობდეს.

415.10.1.4 იატაკები. ზედაპირის საფარის გარდა, საწარმოო ფართობების იატაკები არაწვადი კონსტრუქციისა უნდა იყოს.

საწარმოო ფართობების იატაკებში დატოვებულ ღიობებს შეიძლება არ ჰქონდეს დამცავი, თუ ურთიერთდაკავშირებული დონეები გამოყენებულია მხოლოდ ისეთი მექანიკური მოწყობილობებისათვის, რომლებიც უშუალოდ ამგვარ საწარმოო ფართობებთანაა (იხ. ასევე ქვეთავი 415.10.1.5) დაკავშირებული.

იატაკები, რომლებიც დაკავებულობის გამმიჯნავი საშუალების ნაწილია, სითხეგაუმტარი უნდა იყოს.

415.10.1.5 იატაკებში გამავალი შახტები და ღიობები. ლიფტების შახტები, საჰაერო შახტები და იატაკებში გამავალი სხვა ღიობები შემოზღუდული უნდა იყოს, თუ ამას 712-ე და 713-ე ქვეთავები მოითხოვს. საწარმოო ფართობების საზღვრებში მექანიკური გაყვანილობები, არხები და მილსადენები არ უნდა კვეთდეს ორზე მეტ იატაკს. კაბელების, საკაბელე ღარების, მილების (გარე დიამეტრი), მილსადენების, საიზოლაციო მილების ან არხების გარშემო რგოლისებრი ღრეჩო უნდა დაიგმანოს იატაკის დონეზე ისე, რომ ჰაერმა ვეღარ იმოძრაოს. საწარმოო ფართობი, იმ ფართობებიანად, სადაც არხები და მილსადენები ვრცელდება, ერთ კონდიციონერულ გარემოდ უნდა ჩაითვალოს.

415.10.1.6 განიავება. საწარმოო ფართობზე, სადაც ინახება ან გამოიყენება საფრთხის შემცველი საწარმოო ნივთიერებები, უნდა დააყენონ, არანაკლებ, 0,044 ლ/წ/მ² სიჩქარის მექანიკური გამწოვი განიავების სისტემა. ერთი საწარმოო ფართობის ჰაერის გამწოვი სისტემა არ უნდა იყოს დაკავშირებული სხვა არხების სისტემასთან, რომელიც მდებარეობს შენობაში, თუმცა იგი ამ საწარმოო ფართობის ფარგლებს მიღმაა.

განიავების სისტემამ უნდა დაიჭიროს და გაიწოვოს სამუშაო ადგილებში წარმოქმნილი აირები, კვამლი და ორთქლი.

სამუშაო ადგილას (გარემოში) ერთსა და იმავე გამწოვ სისტემასთან არ უნდა იყოს მიერთებული ორი ან მეტი დანადგარი, თუ გამონაბოლქვმა ნივთიერებებმა ცალკე ან კომბინაციაში შეიძლება განაპირობოს ცეცხლის გაჩენა, აფეთქება ან საფრთხის შემცველი ქიმიური რეაქცია.

გამწოვი არხები, რომლებიც გადის 707-ე ქვეთავის შესაბამისად აგებულ ცეცხლმედეგ ზღუდეებში ან 711-ე ქვეთავის შესაბამისად აგებულ თარაზულ ანაწყოებში, უნდა მოთავსდეს შესაბამის ცეცხლმედეგობის ხარისხიან შახტაში. გამწოვი არხები არ უნდა გადიოდეს ცეცხლმედეგ კედლებში.

ცეცხლის ფარსაკეტები არ უნდა ჩააყენონ გამწოვ არხებში.

415.10.1.7 საფრთხის შემცველი საწარმოო ნივთიერებების გადაზიდვა საწარმოო ფართობებზე. საწარმოო ფართობებზე საფრთხის შემცველი საწარმოო ნივთიერებები უნდა გადაიზიდოს დახურული მილსადენი სისტემების მეშვეობით, რომლებიც შეესაბამება 415.10.6 ქვეთავს, ასევე, მომსახურე დერეფნების მეშვეობით, რომლებიც შეესაბამება 415.10.33 ქვეთავს, ან დერეფნებით, როგორც ეს ნებადართულია 415.10.2 ქვეთავის გამონაკლისით.

415.10.1.8 ელექტრომოწყობილობები. საწარმოო ფართობზე ელექტრომექანიზმები და დანადგარები NFPA 70-ს უნდა შეესაბამებოდეს. საფრთხის შემცველი ადგილებისათვის არსებული მოთხოვნები არ ეხება ისეთ ადგილებს, სადაც ჰაერცვლის საშუალო ჯერადობა სულ მცირე, ოთხჯერ მეტია, ვიდრე ეს 415.10.1.6 ქვეთავშია გათვალისწინებული და სადაც ჰაერი იცვლება, არანაკლებ, სამჯერ მაინც, როგორც ეს განსაზღვრულია 415.10.1.6 ქვეთავში. დასაშვებია რეცირკულირებული ჰაერის გამოყენება.

415.10.1.8.1 სამუშაო ადგილები. სამუშაო ადგილები არ უნდა მოქმედებდეს შესაბამისი გამწოვის გარეშე. სამუშაო ადგილების გამწოვ განიავებასთან დაკავშირებული მოთხოვნები 415.10.1.6 ქვეთავში იხილეთ.

415.10.2 დერეფნები. დერეფნები უნდა შეესაბამებოდეს მე-10 თავს და საწარმოო ფართობებისგან 415.10.1.2 ქვეთავის მიხედვით უნდა გაიმიჯნოს. დერეფნებში არ უნდა ხვდებოდეს საფრთხის შემცველი საწარმოო ნივთიერებები და არ უნდა გამოიყენებოდეს ასეთი ნივთიერებების გადასაზიდად. ამგვარი ნივთიერებები უნდა გადაიზიდოს მხოლოდ დახურული მილსადენი სისტემებით, როგორც ეს 415.10.6.4 ქვეთავში განსაზღვრულია.

გამონაკლისი: არსებული საწარმოო ფართობების გადაკეთების ან შეცვლის შემთხვევაში, საფრთხის შემცველი საწარმოო ნივთიერებები დასაშვებია გადაიზიდოს არსებულ დერეფნებში, თუ არსებობს შემდეგი პირობები:

1. არასაწარმოო საფრთხის შემცველი ნივთიერებები დერეფნების გავლით გადაიზიდება ლაბორატორიული სამუშაოსა და ტესტირების შესრულებისას;
2. არსებული საწარმოო ფართობების გადაკეთების ან შეცვლისას საფრთხის შემცველი ნივთიერებები გადაიზიდება არსებული დერეფნების გავლით ქვემოთ ჩამოთვლილი პირობების ჩათვლით:

2.1 დერეფნები. გადასაკეთებელი საწარმოო ფართობების მომიჯნავედ მდებარე დერეფნები უნდა შეესაბამებოდეს 1018-ე ქვეთავს, რომელიც ეხება სიგრძეს და განსაზღვრულია შემდეგნაირად:

2.1.1 დერეფნისა და საწარმოო ფართობის საზიარო კედლის სიგრძე;

2.1.2 მანძილი დერეფნის გასწვრივ იმ წერტილამდე, საიდანაც საფრთხის შემცველი საწარმოო ნივთიერებები შედის საწარმოო ფართობის დამხმარე დერეფანში.

2.2 საავარიო განგაშის სისტემა. დერეფნებში, ყოველ 46 მ-ში და თითოეულ გასასვლელთან და გზა-კართან უნდა იყოს საავარიო სატელეფონო სისტემა, ადგილობრივი ხელით სამართავი განგაშის სადგური ან განგაშის გამააქტიურებელი სხვა მექანიზმი. სიგნალი უნდა გადაეცემოდეს ცენტრალურ, კერძო ან დისტანციურ სადგურს ან საავარიო საკონტროლო სადგურს და ასევე უნდა ააქტიურებდეს ადგილობრივი ხმოვანი განგაშის სიგნალს;

2.3 გადაზიდვისათვის გამოსაყენებელი ღიობები. თვითიკეტებადი კარები, რომელთა ცეცხლმედეგობის ხარისხი, არანაკლებ, ერთი საათია, ეს კარები

გადაზიდვისათვის გამოსაყენებელ ღიობებს უნდა მიჯნავდეს არსებული დერეფნებისგან. გადაზიდვისათვის გამოსაყენებელი ღიობები უნდა აიგოს დერეფნების მიმართ არსებული მოთხოვნების შესაბამისად და მათ დასაცავად უნდა დააყენონ ავტომატური საშხეფი სისტემა.

415.10.3 მომსახურე დერეფნები. დსშ ჯგუფის დაკავებულობაში მდებარე მომსახურე დერეფნები 415.10.3.1 – 415.10.3.4 ქვეთავების მოთხოვნებს უნდა აკმაყოფილებდეს.

415.10.3.1 გამოყენების პირობები. მომსახურე დერეფნები სხვა დერეფნებისგან 415.10.1.2 ქვეთავის შესაბამისად უნდა გაიმიჯნოს. მომსახურე დერეფანი არ უნდა გამოიყენებოდეს, როგორც აუცილებელი დერეფანი.

415.10.3.2 მექანიკური განიავება. მომსახურე დერეფნები 415.10.1.6 ქვეთავის შესაბამისად მექანიკურად უნდა ნიავედებოდეს ან ჰაერცვლა უნდა იყოს, არანაკლებ, საათში ექვსჯერ (რომელიც მეტი იქნება).

415.10.3.3 გასასვლელი საშუალებები. მომსახურე დერეფნის ნებისმიერი წერტილიდან გასასვლელისაკენ, გასასვლელთან მისადგომი დერეფნისკენ ან საწარმოო ფართობში შემავალი კარისკენ მაქსიმალური სავალი მანძილი არ უნდა აღემატებოდეს 23 მ-ს. ჩიხების სიგრძე 1,2 მ-ს არ უნდა აღემატებოდეს. გასასვლელი უნდა იყოს, არანაკლებ, ორი. აუცილებელი გასასვლელი საშუალებების არაუმეტეს, ნახევარი უნდა გადიოდეს საწარმოო ფართობზე. მომსახურე დერეფნების კარები უნდა იღებოდეს გასასვლელისკენ სავალი მიმართულებით და თავისით უნდა იხურებოდეს.

415.10.3.4 მინიმალური სიგანე. მომსახურე დერეფნის თავისუფალი სიგანე უნდა იყოს, არანაკლებ, 1,5 მ, ან 84 სმ-ით განიერი, ვიდრე ყველაზე განიერი ოთხთვალა საზიდავი/ურიკა ან ურიკა, რომელიც დერეფანში გამოიყენება.

415.10.3.5 საავარიო განგაშის სისტემა. საავარიო განგაშის სისტემები უნდა შეესაბამებოდეს ამ ნაწილს და 414.7.1 და 414.7.2 ქვეთავებს. ერთ გასაკონტროლებელ ფართობზე მაქსიმალურად დასაშვებ რაოდენობასთან დაკავშირებული დებულებები არ ეხება საფრთხის შემცველი საწარმოო ნივთიერებებისათვის საჭირო საავარიო განგაშის სისტემებს.

415.10.3.5.1 მომსახურე დერეფნები. მომსახურე დერეფნებში უნდა დააყენონ საავარიო განგაშის სისტემა ისე, რომ თითოეულ მომსახურე დერეფანში, სულ მცირე, ერთი განგაშის მექანიზმი იყოს.

415.10.3.5.2 დერეფნები, შიგა გასასვლელის გზა-კიბეები და პანდუსები. დერეფნების, შიგა გასასვლელის გზა-კიბეების, პანდუსებისა და გასასვლელის გზა-დერეფნების საავარიო განგაში 414.7.2 ქვეთავს უნდა შეესაბამებოდეს.

415.10.3.5.3 სითხეების შესანახი ოთახები, საფრთხის შემცველი საწარმოო ნივთიერებების შესანახი ოთახები და აირის ოთახები. სითხეების შესანახი ოთახების, საფრთხის შემცველი საწარმოო ნივთიერებების შესანახი ოთახებისა და აირის ოთახების საავარიო განგაში 414.7.1 ქვეთავს უნდა შეესაბამებოდეს.

415.10.3.5.4 განგაშის გამააქტიურებელი მექანიზმები. საავარიო სატელეფონო სისტემა, ადგილობრივი ხელით სამართავი განგაშის მექანიზმი ან განგაშის გამააქტიურებელი სხვა მექანიზმები შეიძლება გამოყენებულ იქნეს, როგორც საავარიო განგაშის გამააქტიურებელი მექანიზმები.

415.10.3.5.5 განგაშის სიგნალები. საავარიო განგაშის სისტემის გააქტიურებისას უნდა ჩაირთოს ადგილობრივი განგაში და სიგნალი ავარიის საკონტროლო სადგურს უნდა გადაეცეს.

415.10.4 საფრთხის შემცველი საწარმოო ნივთიერებების შენახვა. საწარმოო ფართობებზე საფრთხის შემცველი საწარმოო ნივთიერებები უნდა ინახებოდეს სპეციალურ სასაწყობო კარადებში, აირის კარადებში ან სამუშაო ადგილის საზღვრებში. საფრთხის შემცველი ნივთიერებები უნდა ინახებოდეს *ჩესების* შესაბამისი დებულებების შესაბამისად.

415.10.5 საფრთხის შემცველი საწარმოო ნივთიერებების ოთახების, აირის ოთახებისა და სითხეების შესანახი ოთახების აგება. საფრთხის შემცველი საწარმოო ნივთიერებების ოთახები, აირის ოთახები და სითხეების შესანახი ოთახები 415.10.5.1 – 415.10.5.9 ქვეთავების მოთხოვნების შესაბამისად უნდა აიგოს.

415.10.5.1 საფრთხის შემცველი საწარმოო ნივთიერებების ოთახები და აირის ოთახები. საფრთხის შემცველი საწარმოო ნივთიერებებისა და აირის ოთახები სხვა ფართობებისაგან უნდა გამიჯნოს 707-ე ქვეთავის შესაბამისად აგებული ცეცხლმედეგი ზღუდეებით ან 711-ე ქვეთავის შესაბამისად აგებული თარაზული ანაწყობებით, ან ორივეთი ერთად. ცეცხლმედეგობის ხარისხი უნდა იყოს, არანაკლებ, 2 საათი, სადაც ფართობი 28 მ² ან მეტია და, არანაკლებ, ერთი საათი, სადაც ფართობი 28 მ²-ზე ნაკლებია.

415.10.5.2 სითხის შესანახი ოთახები. სითხის შესანახი ოთახები უნდა აიგოს ქვემოთ წარმოდგენილი მოთხოვნების შესაბამისად:

1. 50 მ²-ზე მეტი ფართობის ოთახებს უნდა ჰქონდეს, სულ მცირე, ერთი გარეთ გამავალი კარი, რომელიც მისადგომი იქნება სახანძრო-სამაშველო დანაყოფისათვის.
2. ოთახები სხვა ფართობებისაგან გამიჯნული უნდა იყოს 707-ე ქვეთავის შესაბამისად აგებული ცეცხლმედეგი ზღუდეებით ან 711-ე ქვეთავის შესაბამისად აგებული თარაზული ანაწყობებით, ან ორივეთი ერთად. მინიმალური ცეცხლმედეგობის ხარისხი უნდა იყოს, არანაკლებ, ერთი საათი, როცა ოთახის ფართობი 14 მ²-მდეა და, არანაკლებ 2 საათი, როცა ოთახის ფართობი 14 მ²-ზე მეტია.
3. ასეთ ადგილებში არსებული თაროები, ცხაურები და ხის პანელები უნდა იყოს არაწვადი კონსტრუქციის ან, არანაკლებ, 2,5 სმ ნომინალური სისქის ხის მასალის, ან 2303.2 ქვეთავის მიხედვით ცეცხლმედეგობისთვის დამუშავებული ხის მასალის.
4. I კლასის აალებადი სითხეების შესანახად განკუთვნილი ოთახები მიწის დონის ქვედა სართულში არ უნდა მოთავსდეს.

415.10.5.3 იატაკები. ზედაპირის საფარის გარდა, საფრთხის შემცველი საწარმოო ნივთიერებების ოთახებისა და სითხის შესანახი ოთახების იატაკები უნდა იყოს არაწვადი და სითხეგაუმტარი კონსტრუქციის. იატაკების ზემოთ მდებარე ცხაურები არაწვადი მასალისა უნდა იყოს.

415.10.5.4 მდებარეობა. თუ არსებობს საფრთხის შემცველი საწარმოო ნივთიერებების, სითხის შესანახი და აირის ოთახები, მათ უნდა ჰქონდეს, სულ მცირე, ერთი გარე კედელი, რომელიც მიწის ნაკვეთის საზღვრებიდან, მათ შორის, საზოგადოებრივი საზღვრებიდან, არანაკლებ, 9,0 მ-ით უნდა იყოს დაშორებული.

415.10.5.5 აფეთქების კონტროლი. აფეთქება უნდა კონტროლდებოდეს იმ ადგილებში, სადაც ეს 414.5.1 ქვეთავის მიხედვითაა გათვალისწინებული.

415.10.5.6 გასასვლელები. თუ საფრთხის შემცველი საწარმოო ნივთიერებების, სითხის შესანახ და აირის ოთახებს აქვს ორი გასასვლელი, ერთი პირდაპირ შენობის გარეთ უნდა გადიოდეს.

415.10.5.7 კარები. ცეცხლმედეგი ზღუდის კედელში დატანებული კარები, მათ შორის, დერეფნებში გამავალი კარები, უნდა იყოს თვითიკეტებადი ცეცხლმედეგი კარის ანაწყოები, რომლის ცეცხლისგან დაცვის ხარისხი, არანაკლებ, $\frac{3}{4}$ საათია (45 წუთია).

415.10.5.8 განივება. მექანიკური გამწოვი განივება უნდა დააყენონ სითხის შესანახ ოთახებში, საფრთხის შემცველი საწარმოო ნივთიერებების ოთახებსა და აირის ოთახებში. მისი სიჩქარე არ უნდა იყოს $0,044 \text{ ლ/წმ}^2$ -ზე ნაკლები ან ჰაერცვლის ჯერადობა საათში არანაკლებ ექვსი ცვლა უნდა იყოს.

აირის ოთახების გამწოვი განივების დაგეგმარება (დიზაინი) ისე უნდა შესრულდეს, რომ იმუშაოს უარყოფით წნევაზე, რომელიც განსხვავდება გარემომცველ ფართობებზე არსებული წნევისგან და გამწოვი განივება გამწოვი სისტემისკენ მიმართოს.

415.10.5.9 საავარიო განგაშის სისტემა. საავარიო განგაშის სისტემა უნდა დააყენონ სითხის შესანახ ოთახებში, საფრთხის შემცველი საწარმოო ნივთიერებებისა და აირის ოთახებში.

საავარიო განგაშის გამააქტიურებელი მექანიზმები ამგვარი ოთახების შიგნიდან გასასვლელი თითოეული კარის გარეთა მხარეს უნდა განთავსდეს.

საავარიო განგაშის გამააქტიურებელი მექანიზმის გააქტიურებისას უნდა ჩაირთოს ადგილობრივი განგაშის სისტემა და სიგნალი ავარიის საკონტროლო სადგურს უნდა გადაეცეს.

საავარიო სატელეფონო სისტემა, ადგილობრივი ხელით სამართავი განგაშის მექანიზმი ან განგაშის გამააქტიურებელი სხვა მექანიზმები შეიძლება გამოყენებულ იქნეს, როგორც საავარიო განგაშის გამააქტიურებელი მექანიზმები.

415.10.6 მილსადენები და მილები (შიგა დიამეტრის მიხედვით). საფრთხის შემცველი საწარმოო ნივთიერებებისათვის განკუთვნილი მილსადენები და მილები (შიგა დიამეტრის მიხედვით) ამ ქვეთავსა და ASME B 31.3-ს უნდა შეესაბამებოდეს.

415.10.6.1 საფრთხის შემცველი საწარმოო ნივთიერებები, რომლებიც შეიცავს ჯანმრთელობისათვის მე-3 ან მე-4 კატეგორიის საფრთხეს. სისტემები, საიდანაც მიეწოდება მე-3 ან მე-4 კატეგორიის ჯანმრთელობისათვის საფრთხის შემცველი სითხეები ან აირები, მთლიანად უნდა მიადუღონ სისტემებთან, გარდა იმ შეერთებებისა, რომლებიც განივებად შემოზღუდულ სივრცეში მდებარეობს, თუ ნივთიერება აირია, ხოლო თუ ნივთიერება სითხეა, დასაშვებია დაწრეტის ნებადართული მეთოდის ან ჰერმეტიკული შეერთებების გამოყენება.

415.10.6.2 მდებარეობა მომსახურე დერეფნებში. საფრთხის შემცველი საწარმოო ნივთიერებების მიმწოდებელი მილსადენები და მილები (შიგა დიამეტრის მიხედვით) მომსახურე დერეფნებში ხილულ ადგილას უნდა განთავსდეს.

415.10.6.3 ჭარბი ნაკადის კონტროლი. თუ მილსადენებში გადის საფრთხის შემცველი საწარმოო ნივთიერებების სითხეები ან აირები $103,4 \text{ კპა}$ -ზე მაღალი წნევით, ჭარბი ნაკადი უნდა გაკონტროლდეს. თუ მილსადენები სითხის შესანახი ოთახიდან, საფრთხის შემცველი საწარმოო ნივთიერებების ან აირის ოთახიდან მოდის, ჭარბი ნაკადის მაკონტროლებელი უნდა მოთავსდეს სითხის შესანახ ოთახში, საფრთხის შემცველი საწარმოო ნივთიერებების ოთახში ან აირის ოთახში. თუ მილსადენები იწყება დიდი მოცულობის წყაროსთან, ჭარბი

ნაკადის მაკონტროლებელი უნდა მოთავსდეს დიდი მოცულობის წყაროსთან რაც შეიძლება ახლოს.

415.10.6.4 მოწყობა დერეფნებში და სხვა ფართობებს ზემოთ. საფრთხის შემცველი საწარმოო ნივთიერებების მილსადენები და მილები (შიგა დიამეტრის მიხედვით) დერეფნის კედლებისა და იატაკის ან სახურავის მიერ შექმნილ სივრცეში, ან სხვა დაკავებულობების ზემოთ მდებარე დამალულ სივრცეებში 415.10.6.1 – 415.10.6.3 ქვეთავების შესაბამისად უნდა განთავსდეს და შემდეგ პირობებს უნდა აკმაყოფილებდეს:

1. ავტოსაშხეფები უნდა დააყენონ სივრცეში, თუ სივრცის ყველაზე მცირე ზომა 15 სმ-ზე ნაკლებია.
2. უნდა დააყენონ გასანიავებელი სისტემა, რომელიც უზრუნველყოფს საათში ექვს ჰაერცვლას. სივრცე რომელიმე სხვა ფართობიდან ჰაერის გასატარებლად არ უნდა გამოიყენებოდეს.
3. როცა მილსადენები და მილები (შიგა დიამეტრის მიხედვით) გამოიყენება საფრთხის შემცველი სითხეების გადასაზიდად, მიმღები (რეცეპტორი) უნდა დააყენონ ასეთი მილსადენების და მილების (შიგა დიამეტრის მიხედვით) სისტემის ქვევით. მიმღები (რეცეპტორი) ისე უნდა დაგეგმარდეს, რომ შეაგროვოს ნებისმიერი გამონაშვები ან ნაჟონი და ჩაწრიტოს ის შესაბამის ადგილას. ერთსაათიანი ცეცხლმედეგობის ხარისხიანი შემომზღუდავი მიმღების (რეცეპტორის) ნაწილად არ უნდა გამოიყენებოდეს.
4. საფრთხის შემცველი საწარმოო ნივთიერებების მიმწოდებელი მილსადენები და მილები (გარე დიამეტრის მიხედვით), ასევე ნარჩენების გასატანი არალითონის მილები, დერეფნისა და დაკავებულობისგან (გარდა დსშ-5 ჯგუფისა) უნდა გაიმიჯნოს ცეცხლმედეგი ზღუდეებით, რომელთა ცეცხლმედეგობის ხარისხი, არანაკლებ, ერთი საათია. თაბაშირის ფილის გამოყენებისას შემოზღუდულ სივრცეში მილსადენების მხარეს მდებარე გადაბმებს საიზოლაციო ლენტის მიკვრა არ სჭირდება, თუ გადაბმის უკან ჩარჩოს ნაწილები ხვდება. შემოზღუდული სივრცის მისადგომი დიოზები ცეცხლმედეგობის ხარისხიანი კონსტრუქციებით უნდა იყოს დაცული.
5. ადვილად მისადგომი, ხელით სამართავი ან ავტომატური დისტანციურად გააქტიურებადი ავარიული ამომრთველი სარქველები უნდა დააყენონ მილსადენებზე და მილებზე (გარე დიამეტრის მიხედვით), გარდა ნარჩენების გასატანი მილებისა, შემდეგ ადგილებში:

5.1 საწარმოო ფართობზე შემავალი განშტოებების შეერთებებთან.

5.2 დერეფნებში შესასვლელებთან.

გამონაკლისი: თუ მიმწოდებელი მილსადენები, რომლებიც განივად კვეთს დერეფნებს და დერეფნის გადაკვეთის მთელ სიგანეზე ჩასმულია რკინის მილში ან მილში (გარე დიამეტრის მიხედვით) არ არის აუცილებელი, აკმაყოფილებდეს 1 - 5 პუნქტებს.

415.10.6.5 ამოცნობა. მილსადენებსა და მილებს (გარე დიამეტრის მიხედვით) და საფრთხის შემცველ საწარმოო ნივთიერებების ნარჩენების გასატან მილებს ANSI A 13.1-ის შესაბამისად უნდა ჰქონდეს ამოსაცნობი ნიშნები, რომლებზეც გადასაზიდი ნივთიერების შესახებაა მითითებული.

415.10.7 აირადმომჩენი უწყვეტმოქმედი სისტემები. საფრთხის შემცველი აიროვანი საწარმოო ნივთიერებებისათვის აირადმომჩენი უწყვეტმოქმედი სისტემა 415.10.7.1 და 415.10.7.2

ქვეთავების შესაბამისად უნდა დააყენონ, თუ აირის ფიზიოლოგიური გაფრთხილების ზღვრული დონე უფრო მაღალია, ვიდრე აირისა და აალებადი აირებისათვის ზემოქმედების დასაშვები ზღვარი.

415.10.7.1 საჭიროების შემთხვევა. აირადმომჩენი უწყვეტმოქმედი სისტემა 415.10.7.1.1 – 415.10.7.1.4 ქვეთავებში განსაზღვრულ ფართობებზე უნდა დააყენონ.

415.10.7.1.1 საწარმოო ფართობები. თუ აირი გამოიყენება საწარმოო ფართობზე, საწარმოო ფართობზე უნდა დააყენონ აირადმომჩენი უწყვეტმოქმედი სისტემა.

415.10.7.1.2 საფრთხის შემცველი საწარმოო ნივთიერებების ოთახები. თუ აირი გამოიყენება საფრთხის შემცველი საწარმოო ნივთიერებების ოთახებში, იქ აირადმომჩენი უწყვეტმოქმედი სისტემა უნდა დააყენონ.

415.10.7.1.3 აირის კარადები, გამწოვიანი შემოზღუდული სივრცეები და აირის ოთახები. აირადმომჩენი უწყვეტმოქმედი სისტემა უნდა დააყენონ აირის კარადებსა და გამწოვიან შემოზღუდულ სივრცეებში. აირადმომჩენი უწყვეტმოქმედი სისტემა უნდა დააყენონ აირის ოთახებში, თუ აირები აირის კარადებსა და გამწოვიან შემოზღუდულ სივრცეებში არაა მოთავსებული.

415.10.7.1.4 დერეფნები. როცა აირების ტრანსპორტირება ხდება მილსადენებით, რომელიც მოთავსებულია დერეფნის კედლებით, იატაკითა და დერეფნის სახურავით შექმნილ სივრცეში, აირადმომჩენი უწყვეტმოქმედი სისტემა უნდა დააყენონ იქ, სადაც მდებარეობს მილსადენი, ასევე დერეფანში.

გამონაკლისი: აირადმომჩენი უწყვეტმოქმედი სისტემა საჭირო არ არის, თუ მიმწოდებელი მილსადენი, რომელიც კვეთს დერეფანს, დერეფნის გადაკვეთის მთელ სიგანეზე რკინის მილშია ან მილშია (გარე დიამეტრის მიხედვით) ჩასმული.

415.10.7.2 აირადმომჩენი სისტემის მუშაობა. აირადმომჩენი უწყვეტმოქმედი სისტემა უნდა აკონტროლებდეს იმ ოთახს, ფართობს ან მოწყობილობას, სადაც აირი ქვემოთ ჩამოთვლილი ყველა აირის კონცენტრაციის დონეზე ან უფრო დაბლაა:

1. სიცოცხლისა და ჯანმრთელობისათვის საშიში სიდიდეები, როცა დაკვირვების წერტილი ვაკუუმური და განიავებადი შემომზღუდავების ან აირის კარადების საზღვრებშია.
2. ზემოქმედების დასაშვები ზღვრული დონეები, როდესაც დაკვირვების წერტილი ვაკუუმური და განიავებადი შემომზღუდავების ან აირის კარადების საზღვრებს გარეთაა.
3. აალებადი აირებისთვის, აირის აღმოჩენის საკონტროლო ზღვრული დონე უნდა იყოს აალების ქვედა ზღვარზე 25%-ით მეტი ორთქლის კონცენტრაციები, როდესაც დაკვირვება ვაკუუმური და განიავებადი შემომზღუდავების ან აირის კარადების საზღვრებში და საზღვრებს გარეთ ხდება.

415.10.7.2.1 განგაში. ხანმოკლე სახიფათო ვითარების აღმოჩენისას, აირადმომჩენი სისტემა უნდა ააქტიურებდეს ადგილობრივ განგაშს და გადასცემდეს სიგნალს ავარიის საკონტროლო სადგურში. განგაში უნდა იყოს ვიზუალურიც და ხმოვანიც და უნდა უზრუნველყოფდეს გაფრთხილებას როგორც ფართობზე, ისე მის გარეთ. ხმოვანი განგაში ყველა სხვა განგაშისაგან უნდა განსხვავდებოდეს.

415.10.7.2.2 აირის მიწოდების შეწყვეტა. აირადმომჩენმა სისტემამ ავტომატურად უნდა ჩაკეტოს მაკონტროლებელ სისტემასთან მიერთებულ აირმიწოდებელ მილსადენებზე და მილებზე (გარე დიამეტრის მიხედვით) დაყენებული სარქველი. სარქველები ავტომატურად უნდა დაიხუროს:

1. თუ აირის სადგურში ან გამწოვიან შემომზღუდავში მდებარე წერტილში, სადაც აირის აღმოსაჩენად სინჯის აღება და აირადმომჩენი სისტემის განგაშის გააქტიურება ხდება, სპეციფიკური აირი გამოვლინდება, აირის კარადაში ან გამწოვიან შემომზღუდავში მდებარე ჩამკეტი სარქველი ავტომატურად უნდა დაიხუროს.
2. თუ ოთახში მდებარე წერტილში, სადაც აირის აღმოსაჩენად სინჯის აღება და აირადმომჩენი სისტემის განგაშის გააქტიურება ხდება, ხოლო დაჭირხნული აირის კონტეინერები აირკარადებში ან გამწოვიან შემომზღუდავში არაა განთავსებული, სპეციფიკური აირი გამოვლინდება, აირის ყველა მილსადენზე დაყენებული ჩამკეტი სარქველი ავტომატურად უნდა დაიხუროს.
3. თუ გამანაწილებელი მილსადენის შემკრებში (კოლექტორში) მდებარე წერტილში, სადაც აირის აღმოსაჩენად სინჯის აღება და აირადმომჩენი სისტემის განგაშის გააქტიურება ხდება, სპეციფიკური აირი გამოვლინდება, დაჭირხნული აირის კონტეინერის შემკრებზე (კოლექტორზე) დაყენებული ჩამკეტი სარქველი ავტომატურად უნდა დაიხუროს.

გამონაკლისი: თუ წერტილი, სადაც აირის აღმოსაჩენად სინჯის აღება და აირადმომჩენი სისტემის განგაშის გააქტიურება ხდება, მდებარეობს გამოყენების ადგილას ან მილსადენების შემკრებზე ქვემოთკენ მიმართული განშტოების მილის აირის სარქვლის შემომზღუდავში, მილსადენის შემკრების შემომზღუდავში მდებარე განშტოების მილის ჩამკეტი სარქველი ავტომატურად უნდა დაიხუროს.

415.10.8 ხელით სამართავი სახანძრო განგაშის სისტემა. შენობებში, სადაც მდებარეობს დსშ-5 ჯგუფის დაკავებულობები, უნდა არსებობდეს ხელით სამართავი სახანძრო განგაშის სისტემა. განგაშის სისტემის გააქტიურებისას უნდა ჩაირთოს ადგილობრივი განგაში და სიგნალი უნდა გადაეცეს ავარიის საკონტროლო სადგურს. სახანძრო განგაშის სისტემა უნდა დაგეგმარდეს და დააყენონ 907-ე ქვეთავის შესაბამისად.

415.10.9 საგანგებო ვითარების საკონტროლო სადგური. საგანგებო ვითარების საკონტროლო სადგური უნდა შეესაბამებოდეს 415.10.9.1 – 415.8.10.3 ნაწილებს.

415.10.9.1 მდებარეობა. საგანგებო ვითარების საკონტროლო სადგური განთავსებული უნდა იყოს შენობებში, რომლებიც საწარმოო ფართობის გარეთ მდებარეობს.

415.10.9.2 კადრები. შესაბამისი კვალიფიკაციის მქონე პერსონალი მუდმივად საგანგებო ვითარების საკონტროლო სადგურში უნდა იმყოფებოდეს.

415.10.9.3 სიგნალები. საგანგებო ვითარების საკონტროლო სადგურმა უნდა მიიღოს სიგნალები საავარიო მოწყობილობიდან, ასევე განგაშისა და აღმომჩენი სისტემებიდან. თუ ამ თავის ან წესების რომელიმე ქვეთავის თანახმად, აუცილებელია ასეთი საავარიო მოწყობილობა, განგაშისა და აღმომჩენი სისტემები, ისინი უნდა მოიცავდეს შემდეგ სისტემებს, მაგრამ არა მხოლოდ მათ:

1. ავტოსაშხეფი სისტემის განგაშისა და საკონტროლო სისტემებს;
2. ხელით მართვად სახანძრო განგაშის სისტემებს;

3. საავარიო განგაშის სისტემებს;
4. აირადმომჩენ უწყვეტმოქმედ სისტემებს;
5. კვამლადმომჩენ სისტემებს;
6. საავარიო ელექტრომომარაგების სისტემას;
7. თვითაალებადი (პიროფორული) სითხეებისა და მე-3 კლასის წყალრეაქტიული სითხეების ავტოაღმომჩენ და განგაშის სისტემებს;
8. გამწოვის ნაკადის განგაშის მექანიზმებს, რომლებიც, აუცილებელია თვითაალებადი (პიროფორული) სითხეებისა და მე-3 კლასის წყალრეაქტიული სითხეების კარადების გამწოვი სისტემებისათვის.

415.10.10 საავარიო ელექტრომომარაგების სისტემა. დსშ-5 ჯგუფის დაკავებულობებს უნდა ჰქონდეს საავარიო ენერგომომარაგების სისტემა, თუ ამას 415.10.10.1 ქვეთავის დებულებები მოითხოვს. საავარიო ენერგომომარაგების სისტემა ისე უნდა დაგეგმარდეს, რომ ძირითადი ელექტრომომარაგების სისტემის გათიშვის შემთხვევაში ავტომატურად მიაწოდოს ელექტროენერგია აუცილებელ ელექტროსისტემებს.

415.10.10.1 აუცილებელი ელექტროსისტემები. საავარიო ელექტრომომარაგება უზრუნველყოფილი უნდა იყოს ელექტრომოწყობილობებისა და მიერთებული საკონტროლო წრედებისათვის შემდეგ სისტემებში:

1. საფრთხის შემცველი საწარმოო ნივთიერებების გამწოვი განიავების სისტემები.
2. საფრთხის შემცველი საწარმოო ნივთიერებების აირკარადების განიავების სისტემები.
3. საფრთხის შემცველი საწარმოო ნივთიერებების გამწოვიანი შემოზღუდული სივრცის განიავების სისტემები.
4. საფრთხის შემცველი საწარმოო ნივთიერებების აირის ოთახების განიავების სისტემები.
5. საფრთხის შემცველი საწარმოო ნივთიერებების აირადმომჩენი სისტემები.
6. საავარიო განგაშის სისტემები.
7. ხელით სამართავი სახანძრო განგაშის სისტემა.
8. ავტოსაშხეფი სისტემის საკონტროლო და განგაშის სისტემები.
9. თვითაალებადი (პიროფორული) სითხეებისა და მე-3 კლასის წყალრეაქტიული სითხეების ავტოაღმომჩენი და განგაშის სისტემები.
10. ნაკადის ავარიული ამომრთველები, რომლებიც აუცილებელია თვითაალებადი (პიროფორული) სითხეებისა და მე-3 კლასის წყალრეაქტიული სითხეების კარადების გამწოვი განიავების სისტემებისათვის.
11. ელექტროსისტემები, რომლებიც *ჩესების* მოთხოვნით, საჭიროა საფრთხის შემცველი საწარმოო ნივთიერებების გამოსაყენებლად, შესანახად ან გადასაზიდად.

415.10.10.2 გამწოვი განიავების სისტემები. გამწოვი განიავების სისტემების დაგეგმარება (დიზაინი) შეიძლება ისე შესრულდეს, რომ საავარიო ელექტრომომარაგების სისტემის

ჩართვისას, ვენტილატორის სიჩქარე არ იყოს ჩვეულებრივი სიჩქარის ნახევარზე ნაკლები, თუ გაწოვის დონე უზრუნველყოფს უსაფრთხო ატმოსფეროს შენარჩუნებას.

415.10.11 ავტოსაშხეფი სისტემის დაცვა საფრთხის შემცველი საწარმოო ნივთიერებების გამწოვ არხებში. 415.10.11.1 – 415.10.11.3 ქვეთავების შესაბამისად, აღიარებული ავტოსაშხეფი სისტემა უნდა ჩააყენონ გამწოვ არხებში, სადაც გადის საწარმოო ნივთიერებებიდან წარმოქმნილი აირები, ორთქლი, კვამლი, ბურუსი ან მტვერი.

415.10.11.2 ლითონის და არალითონის არაწვადი გამწოვი არხები. აღიარებული ავტომატური საშხეფი სისტემა უნდა ჩააყენონ ლითონისა და არალითონის არაწვად გამწოვ არხებში, როცა არსებობს ქვემოთ მოცემული ყველა პირობა:

1. ყველაზე დიდი განივი კვეთის დიამეტრი 25 სმ-ის ტოლი ან მეტია.
2. არხები შენობაშია მოქცეული.
3. არხებში გადის აალებადი აირები, ორთქლი ან კვამლი.

415.10.11.3 ავტოსაშხეფების განლაგება. საშხეფი სისტემები უნდა დააყენონ 3,6 მ დამორბეებით (ინტერვალებით) თარაზულ არხებში და მიმართულების შეცვლის ადგილებში. შვეულ არხებში საშხეფები ზედა ნაწილში და ყოველი მეორე იატაკის დონეზე უნდა ჩააყენონ.

ქვეთავი 416 - აალებადი მოსაპირკეთებელი მასალების გამოყენება

416.1 ზოგადი. ამ ქვეთავის დებულებები ეხება შენობისა და ნაგებობების ან მათი ნაწილების მშენებლობას, მოწყობას და გამოყენებას, როდესაც აალებადი საღებავების, უფერო და ფერადი ლაკების შესხურება ან სხვა აალებადი ნივთიერებების ან ნარევების გამოყენება შედგის, გალაქვის, ელფერის მიცემის ან მსგავსი მიზნებით ხდება.

416.2 სასხურებლით (პულვერიზატორით) ღებვისთვის განკუთვნილი ოთახები. სასხურებლით ღებვისთვის განკუთვნილი ოთახები შემოზღუდული უნდა იყოს 707-ე ქვეთავის შესაბამისად აგებული ცეცხლმედეგი ზღუდეებით ან 711-ე ქვეთავის შესაბამისად აგებული თარაზული ანაწყობებით, ან ორივეთი ერთად, რომელთა ცეცხლმედეგობის ხარისხი, არანაკლებ, ერთი საათია. იატაკები უნდა იყოს წყალმედეგი და ნებადართული მეთოდით უნდა იწრიტებოდეს.

416.2.1 ზედაპირები. სასხურებლით ღებვისთვის განკუთვნილი ოთახების შიგა მხარის ზედაპირები უნდა იყოს გლუვი და ისე აგებული, რომ შიგა სივრცის ყველა ნაწილიდან გაწოვილი ჰაერი თავისუფლად გაატაროს და ადვილად ირეცხებოდეს და იწმინდებოდეს, ასევე, ისე უნდა დაგეგმარდეს, რომ ნარჩენები ოთახშივე დარჩეს. ალუმინი არ უნდა გამოიყენებოდეს.

416.3 შესხურებით ღებვის სივრცე. სივრცე, სადაც ხდება შესხურებით ღებვა, აალებადი კვამლის ან ორთქლის დაგროვების თავიდან ასაცილებლად, უნდა ნიავედებოდეს გამწოვი სისტემით. თუ ასეთი სივრცეები ცალ-ცალკე შემოზღუდული არ არის, აალებადი ორთქლის გავრცელების თავიდან ასაცილებლად, უნდა გამოიყენებოდეს არაწვადი მასალის ფარდები.

416.3.1 ზედაპირები. შესხურებით ღებვის სივრცეების შიგა მხარის ზედაპირები უნდა იყოს გლუვი, უწყვეტი და კიდეების გარეშე; ასევე, უნდა აიგოს იმგვარად, რომ შიგა სივრცის ყველა ნაწილიდან გაწოვილი ჰაერი თავისუფლად გაატაროს, ადვილად ირეცხებოდეს და იწმინდებოდეს, ასევე, ისე უნდა დაგეგმარდეს, რომ ნარჩენები სივრცეშივე დარჩეს. ალუმინი არ უნდა გამოიყენებოდეს.

416.4 ხანძრისაგან დაცვა. ავტოსაშხევი ან ცეცხლსაქრობი სისტემები სასხურებლით (პულვერიზატორით) ან ამოვლებით ღებვისათვის განკუთვნილ ყველა სივრცესა და სასაწყობო ოთახში უნდა დააყენონ. მათ აყენებენ მე-9 თავის შესაბამისად.

ქვეთავი 417 - საშრობი ოთახები

417.1 ზოგადი. შენობაში მდებარე საშრობი ოთახი ან საშრობი ღუმელი მთლიანად არაწვადი მასალებით უნდა აიგოს ან ამ მასალებისგან დამზადებული ანაწყობებით.

417.2 მილებსა და წვად მასალებსშორისი ღრეჩო. საშრობ ოთახში გათბობის კიდული მილები არსებული წვადი მასალებისგან დამორებული უნდა იყოს, არანაკლებ, 5 სმ-ით.

417.3 იზოლაცია. სადაც საშრობის სამუშაო ტემპერატურა 79°C ან მეტია, ლითონის შემომზღუდავები მომიჯნავე წვადი მასალებისგან იზოლირებული უნდა იყოს, არანაკლებ, 30 სმ ღრეჩოთი, ან ლითონის კედლები უნდა დაიფაროს 6,4 მმ საიზოლაციო სამშენებლო მუყაოთი ან სხვა შესაბამისი ნებადართული იზოლაციით.

417.4 ხანძრისაგან დაცვა. საშრობი ოთახები, რომელებიც დაგეგმარებულია დიდი საფრთხის შემცველი ნივთიერებებისა და პროცესებისათვის, მათ შორის, მე-4 თავში განსაზღვრული სპეციალური დაკავებულობებისათვის, დაცული უნდა იყოს ავტომატური ცეცხლსაქრობი სისტემით, რომელიც შეესაბამება მე-9 თავის დებულებებს.

ქვეთავი 418 - ორგანული საფარები

418.1 შენობის მახასიათებლები. ორგანული საფარები უნდა იწარმოებოდეს მხოლოდ იმ შენობებში, რომელთაც არ აქვს ორმოები ან მიწის დონის ქვედა სართულები.

418.2 მდებარეობა. ორგანული საფარების წარმოება და დამატებითი ან მასთან დაკავშირებული სამუშაოები არ უნდა მიმდინარეობდეს შენობებში, რომლებიც მოიცავს სხვა დაკავებულობებს.

418.3 გადამამუშავებელი ქარხნები. ქარხნა, სადაც აალებად და მაღალ ტემპერატურაზე მგრძნობიარე ნივთიერებებს ამუშავებენ, მაგალითად, ნიტროცელულოზას, უნდა იყოს ცალკე მდგომი ან არაწვადი ნაგებობა.

418.4 ავზის შესანახი ფართობები. აალებადი და წვადი სითხეების შესანახად განკუთვნილი ავზების შესანახი ადგილები ნაგებობაში უნდა განთავსდეს მიწის დონეზე ან მასზე მაღლა და გადამამუშავების ფართობისგან უნდა გაიმიჯნოს 707-ე ქვეთავის შესაბამისად აგებული ცეცხლმედეგი ზღუდეებით ან 711-ე ქვეთავის შესაბამისად აგებული თარაზული ანაწყობებით, ან ორივეთი ერთად, რომელთა ცეცხლმედეგობის ხარისხი, არანაკლებ, 2 საათია.

418.5 ნიტროცელულოზის სათავსი. ნიტროცელულოზა უნდა ინახებოდეს ცალკე სადებზე, გამიჯნულ ნაგებობაში ან ოთახში, რომელიც შემოზღუდულია 707-ე ქვეთავის შესაბამისად აგებული ცეცხლმედეგი ზღუდეებით ან 711-ე ქვეთავის შესაბამისად აგებული თარაზული ანაწყობებით, ან ორივეთი, რომელთა ცეცხლმედეგობის ხარისხი, არანაკლებ, 2 საათია.

418.6 მზა პროდუქტები. ისეთი მზა პროდუქტების შესანახი ოთახები, როგორებიცაა: აალებადი ან წვადი სითხეები, გადამამუშავების ფართობისგან უნდა გაიმიჯნოს 707-ე ქვეთავის შესაბამისად აგებული ცეცხლმედეგი ზღუდეებით ან 711-ე ქვეთავის შესაბამისად აგებული თარაზული ანაწყობებით, ან ორივეთი ერთად, რომელთა ცეცხლმედეგობის ხარისხი, არანაკლებ, 2 საათია.

ქვეთავი 419 - საცხოვრებელ-სამუშაო ერთეულები

419.1 ზოგადად. საცხოვრებელ-სამუშაო ერთეულები 419.1 – 419.8 ქვეთავებს უნდა შეესაბამებოდეს.

გამონაკლისი: საცხოვრებელი ან საძინებელი ერთეულები, რომლებიც მოიცავს ოფისს, რომლის ფართობი საცხოვრებელი ერთეულის 10%-ს შეადგენს, დასაშვებია, კლასიფიცირდეს, როგორც საცხოვრებელი ერთეული, რომელსაც აქვს 508.2 ქვეთავის შესაბამისი დამხმარე დაკავებულობები.

419.1.1 შეზღუდვები. შეზღუდვა შეეხება ყველა საცხოვრებელ-სამუშაო ფართობს:

1. საცხოვრებელ-სამუშაო ერთეულის ფართობი დასაშვებია იყოს 280 მ²;
2. დასაშვებია, არასაცხოვრებელი ფართობი იყოს თითოეული საცხოვრებელ-სამუშაო ერთეულის მაქსიმუმ 50%;
3. არასაცხოვრებელი დანიშნულების ფართობი უნდა მდებარეობდეს საცხოვრებელ-სამუშაო ერთეულის მხოლოდ პირველ ან მიწისპირა სართულზე (მთავარ იატაკზე);
4. დასაშვებია არასაცხოვრებელ ფართობს ნებისმიერ დროს მაქსიმუმ ხუთი მომუშავე ან თანამშრომელი იკავებდეს.

419.2 დაკავებულობები. საცხოვრებელ-სამუშაო ერთეულები უნდა კლასიფიცირდეს სც-2 ჯგუფის დაკავებულობად. 420-ე და 508-ე ქვეთავებში გამიჯვნასთან დაკავშირებული მოთხოვნები იმ შემთხვევაში გამოიყენება, როცა საცხოვრებელ-სამუშაო ერთეულები 419-ე ქვეთავის შესაბამისია. დიდი საფრთხის შემცველი და სასაწყობო დაკავებულობები დაუშვებელია საცხოვრებელ-სამუშაო ერთეულებში. არასაცხოვრებელი გამოყენებები, რომლებიც კლასიფიცირდება, როგორც დსშ ან სწ ჯგუფის დაკავებულობები, დაუშვებელია საცხოვრებელ-სამუშაო ერთეულებში.

გამონაკლისი: საცხოვრებელ-სამუშაო ერთეულებში დასაშვებია სათავსის/საწყობის მოწყობა, თუ არასაცხოვრებელ ნაწილში გაერთიანებული სასაწყობო ფართობი იზღუდება არასაცხოვრებელი საქმიანობებისათვის განკუთვნილი სივრცის 10%-მდე.

419.3 გასასვლელი საშუალებები. ამ ქვეთავით გათვალისწინებული ცვლილების გარდა, საცხოვრებელ-სამუშაო ერთეულის გასასვლელი საშუალებების კომპონენტები უნდა დაგეგმარდეს მე-10 თავის შესაბამისად იმ ფუნქციის გათვალისწინებით, რომელსაც ემსახურება.

419.3.1 გასასვლელის გამტარუნარიანობა. თითოეული საცხოვრებელ-სამუშაო ერთეულის გასასვლელის გამტარუნარიანობა დამოკიდებულია დაკავებულობის დატვირთვაზე (1004.1.1 ცხრილი), რომელსაც ემსახურება.

419.3.2 ხვეული გზა-კიბეები. დასაშვებია ხვეული გზა-კიბეები, რომლებიც აკმაყოფილებს 1009.12 ქვეთავის მოთხოვნებს.

419.4 შვეული ღიობები. დასაშვებია, საცხოვრებელ-სამუშაო ერთეულის იატაკის დონეებს შორის მდებარე იატაკის ღიობები არ იყოს შემოზღუდული.

419.5 ხანძრისგან დაცვა. საცხოვრებელ-სამუშაო ერთეულს უნდა ჰქონდეს 907.2.9 ქვეთავის შესაბამისი კონტროლირებადი სახანძრო განგაშის სისტემა, და 908.2.8 ქვეთავის მოთხოვნის შესაბამისად დაყენებული ავტოსაშხეფი სისტემა.

419.6 მისაწვდომობა. მისაწვდომობა უნდა დაგეგმარდეს მე-11 თავის შესაბამისად იმ ფუნქციის გათვალისწინებით, რომელსაც მოემსახურება.

419.7 წყალსადენი საშუალებები. საცხოვრებელ-სამუშაო ერთეულის არასაცხოვრებელ ფართობზე უნდა განთავსდეს მინიმალურად საჭირო წყალსადენი საშუალებები მე-16 თავის მოთხოვნების შესაბამისად არასაცხოვრებელი ფართობის ფუნქციის გათვალისწინებით. სადაც, 1103.2.13 ქვეთავის მოთხოვნით, საცხოვრებელ-სამუშაო ერთეულის არასაცხოვრებელი ფართობი მისაწვდომი უნდა იყოს უნარშეზღუდული პირებისთვის, მე-16 თავში განსაზღვრული წყალსადენის მოწყობილობა უნდა აკმაყოფილებდეს მისაწვდომობის მოთხოვნას.

ქვეთავი 420 - ჯგუფები დს-1, სც-1, სც-2, სც-3

420.1 ზოგადი. დწ-1, სც-1, სც-2 და სც-3 ჯგუფების დაკავებულობები უნდა შეესაბამებოდეს ამ ქვეთავისა და *წესების* სხვა შესაბამის დებულებებს.

420.2 გამმიჯნავი კედლები. ერთსა და იმავე შენობაში საცხოვრებელი ერთეულებისა და საცხოვრებელი ან საძინებელი ერთეულების სხვა დაკავებულობებისგან გასამიჯნ კედლებად უნდა აიგოს ცეცხლმედეგი ტიხრები, 708-ე ქვეთავის შესაბამისად.

420.3 გამიჯვნა თარაზულად. იატაკის ანაწყობები, რომლებიც მიჯნავს საცხოვრებელ ერთეულებს ერთსა და იმავე შენობაში, საძინებელ ერთეულებს ერთსა და იმავე შენობაში და საცხოვრებელ ან საძინებელ ერთეულებს სხვა დაკავებულობებისგან ერთსა და იმავე შენობაში, უნდა აიგოს, როგორც 711-ე ქვეთავის შესაბამისი თარაზული ანაწყობები.

420.4 ავტოსაშხევი სისტემა. სც ჯგუფის დაკავებულობები მთლიანად უნდა აღიჭრავს 903.2.8 ქვეთავის შესაბამისი ავტოსაშხევი სისტემით. **დწ-1** ჯგუფის დაკავებულობები მთლიანად უნდა აღიჭრავს 903.2.6 ქვეთავის შესაბამისი ავტოსაშხევი სისტემით. სწრაფრეაგირების ან საცხოვრებლის ავტოსაშხევეები უნდა დააყენონ 903.3.2 ქვეთავის შესაბამისად.

420.5 კვამლადმომჩენი და სახანძრო განგაშის სისტემები. სახანძრო განგაშისა და კვამლზე განგაშის სისტემები უნდა განთავსდეს **დწ-1, სც-1 და სც-2** ჯგუფის დაკავებულობებში, 907.2.6, 907.2.8 და 907.2.9 ქვეთავების შესაბამისად. ერთ- ან რამდენიმე ბლოკიანი კვამლზე განგაშის სისტემები უნდა შეესაბამებოდეს 907.2.11 ქვეთავის მოთხოვნებს.

ქვეთავი 421 - წყალბადის გამოსაცალკევებელი ოთახები

421.1 ზოგადი. წყალბადის გამოსაცალკევებელი ოთახები 421.1 – 421.7 ქვეთავების შესაბამისად უნდა დაგეგმარდეს და აიგოს.

421.2 განმარტებები. ქვემოთ წარმოდგენილი ტერმინები განმარტებულია მე-2 თავში:

წყალბადის აირის სისტემა

წყალბადის გამოსაცალკევებელი ოთახი

421.3 მდებარეობა. წყალბადის გამოსაცალკევებელი ოთახები არ უნდა მდებარეობდეს მიწის ზედაპირზე დაბლა.

421.4 დაგეგმარება და მშენებლობა. წყალბადის გამოსაცალკევებელი ოთახები უნდა კლასიფიცირდეს გამოყენების მიხედვით 302.1 ქვეთავის შესაბამისად და შენობის სხვა ფართობებისაგან გამიჯნული უნდა იყოს 707-ე ქვეთავის შესაბამისად აგებული ცეცხლმედეგი

ზღუდებით, ან 711-ე ქვეთავის შესაბამისად აგებული თარაზული ანაწყოებით, ან ორივეთი ერთად, რომელთა ცეცხლმედეგობის ხარისხი, არანაკლებ, ერთი საათია, ან როგორც 508.2, 508.3 ან 508.4 ქვეთავებშია მოთხოვნილი.

421.4.1 ღიობების დამცავები. ცეცხლმედეგ ზღუდებში დატანებული კარები, დერეფნებში გასასვლელი კარების ჩათვლით, თავისით უნდა იხურებოდეს, 716-ე ქვეთავის შესაბამისად. შიგა კარის ღიობები და წყალბადის სისტემა ერთმანეთთან ელექტრონულად უნდა იყოს დაკავშირებული, რათა წყალბადის სისტემამ არ იმუშაოს, როცა კარები ღია ან შეღებულია, ან ოთახში უნდა იყოს მექანიკური გამწოვი განიავების სისტემა, რომელიც დაგეგმარებულია 421.4.1.1 ქვეთავის შესაბამისად.

421.4.1.1 ალტერნატიული განიავება. როცა გამწოვი სისტემა გამოიყენება 421.4 ქვეთავში მოთხოვნილი ურთიერთდაკავშირებული სისტემის ნაცვლად, გამწოვი განიავების სისტემები უნდა მუშაობდეს უწყვეტად და ისე უნდა იყოს დაგეგმარებული, რომ იმუშაოს გარემომცველ ფართობებზე არსებულ უარყოფით წნევაზე. კარის ღიობის პირდაპირ მდებარე განიავების საშუალო სიჩქარე, იმ შემთხვევაში, როცა კარი მთლიანად გაღებულ პოზიციაშია, არ უნდა იყოს 0,30 მ/წმ-ზე ნაკლები, ხოლო კარის ღიობის ნებისმიერ წერტილში, სულ მცირე, 0,22 მ/წმ.

421.4.1.2 ფანჯრები. შიგა კედლებში დაუშვებელია გასაღები ფანჯრები. ყრუ ფანჯრები დასაშვებია, თუ ისინი 716-ე ქვეთავს შეესაბამება.

421.5 განიავება. წყალბადის გამოსაცალკევებელ ოთახებს უნდა ჰქონდეს მექანიკური განიავება.

421.6 აირადმომჩენი სისტემა. წყალბადის გამოსაცალკევებელ ოთახებს 421.6.1 – 421.6.3 ქვეთავების შესაბამისი აალებადი აირების აღმომჩენი სისტემა უნდა ჰქონდეს.

421.6.1 სისტემის დაგეგმარება. აალებადი აირების აღმომჩენი სისტემა უნდა მიეკუთვნებოდეს ისეთ კატეგორიას, რომელიც გამოიყენება წყალბადთან და ნებისმიერ სხვა აალებად აირთან, რომელთა გამოიყენება ხდება ოთახში. აირადმომჩენი სისტემა ისე უნდა იყოს დაგეგმარებული, რომ აქტიურდებოდეს, როცა აალებადი აირის დონე გადააჭარბებს აირის ან ნარევის აალებადობის ქვედა ზღვრის 25%-ს მათთვის გათვალისწინებული ტემპერატურისა და წნევის პირობებში.

421.6.2 მუშაობა. აირადმომჩენი სისტემის გააქტიურებას შედეგად უნდა მოჰყვეს:

1. განსხვავებული ხმოვანი და ვიზუალური განგაშის სიგნალების გააქტიურება, როგორც წყალბადის გამოსაცალკევებელი ოთახის შიგნით, ისე მათ გარეთ;
2. მექანიკური განიავების სისტემის გააქტიურება.

421.6.3 აირადმომჩენი სისტემის მწყობრიდან გამოსვლა. აირადმომჩენი სისტემის მწყობრიდან გამოსვლისას უნდა გააქტიურდეს მექანიკური განიავების სისტემა, შეჩერდეს წყალბადის წარმოქმნის პროცესი და გაუმართაობის შეტყობინება გადაიცეს აღიარებულ ადგილას.

421.7 სათადარიგო ელექტრომომარაგება. მექანიკური განიავებისა და აირადმომჩენი სისტემები უნდა მიერთდეს სათადარიგო ელექტრომომარაგების სისტემასთან.

ქვეთავი 422 - ამბულატორიული სამედიცინო დაწესებულებები

422.1 ზოგადი. დაკავებულობები, კლასიფიცირებული, როგორც ამბულატორიული სამკურნალო დაწესებულებები, უნდა შეესაბამებოდეს 422.1 – 422.7 ქვეთავებისა და *წესების* სხვა შესაბამის დებულებებს.

422.2 გამიჯვნა. ამბულატორიული სამკურნალო დაწესებულებები, სადაც შესაძლებელია, მკურნალობა ჩატარდეს ოთხ ან მეტ პირს, რომელთაც არ ძალუძთ საკუთარი თავის დაცვა პერსონალის მიზეზით ან როდესაც პერსონალის პასუხისმგებლობაა, მოუაროს უკვე თავდაცვის უუნარო პაციენტებს, მომიჯნავე სივრცეებისგან, დერეფნებისგან და მფლობელობაში არსებული სივრცეებისგან უნდა გაიმიჯნოს 708-ე ქვეთავის შესაბამისად მოწყობილი ცეცხლმედეგი ტიხრით.

422.3 დაუკვამლიანებელი განყოფილებები. სადაც ერთი ან მეტი ამბულატორიული სამკურნალო დაწესებულებების გაერთიანებული ფართობი ერთ სართულზე აღემატება 950 მ²-ს, სართულზე უნდა მოეწყოს კვამლგაუმტარი ზღუდე, რომელიც სართულს გაყოფს, არანაკლებ, ორ კვამლშეუღწევ განყოფილებად. ნებისმიერი ერთი ამგვარი დაუკვამლიანებელი განყოფილების ფართობი არ უნდა აღემატებოდეს 2100 მ²-ს. დაუკვამლიანებელი განყოფილების ნებისმიერი წერტილიდან კვამლგაუმტარი ზღუდის კარამდე არ უნდა აღემატებოდეს 60 მ-ს. კვამლგაუმტარი ზღუდე უნდა მოეწყოს 709-ე ქვეთავის შესაბამისად, გამონაკლისი მოთხოვნაა ის, რომ კვამლგაუმტარი ზღუდეები უწყვეტი უნდა იყოს გარე კედლიდან გარე კედლამდე, იატაკიდან იატაკამდე, ან კვამლგაუმტარი ზღუდიდან კვამლგაუმტარ ზღუდემდე, ან მათ კომბინაციებში.

422.4 თავშესაფრის ფართობი. ყოველი დაუკვამლიანებელი განყოფილების საზღვრებში მდებარე დერეფნების, პაციენტების ოთახების, საპროცედურო ოთახების, მოსასვენებელი ან სასადილო ფართობებისა და სხვა მცირე საფრთხის შემცველი ფართობების საერთო ფართობზე თითოეული არამბულატორიული პაციენტისთვის გათვალისწინებული უნდა იყოს, არანაკლებ, 2,8 მ² ფართობი. ამბულატორიული სამედიცინო დაწესებულების თითოეული დამკავებელი უნდა გადიოდეს თავშესაფრის ფართობზე მფლობელობაში არსებულ მომიჯნავე სივრცის გადაკვეთის ან გამოყენების გარეშე.

422.5 დამოუკიდებელი გასასვლელი. კვამლგაუმტარი ზღუდეებით შექმნილ თითოეულ კვამლშეუღწევ განყოფილებას უნდა ჰქონდეს თავისი გასასვლელი საშუალებები, რომ გასასვლელ საშუალებებთან მისადგომად დამკავებლებს არ მოუწიოთ იმ კვამლშეუღწევ განყოფილებაში დაბრუნება, საიდანაც გამოვიდნენ.

422.6 ავტოსაშხეფი სისტემები. ავტოსაშხეფი სისტემები ამბულატორიული სამკურნალო დაწესებულებებისათვის 903.2.2 ქვეთავის შესაბამისად უნდა დააყენონ.

422.7 სახანძრო განგაშის სისტემები. ამბულატორიულ სამკურნალო დაწესებულებებში სახანძრო განგაშის სისტემა 907.2.2.1 ქვეთავის შესაბამისად უნდა დააყენონ.

ქვეთავი 423 - საგანმანათლებლო ჯგუფი სგ

423.1 უსაფრთხო ადგილები. საგანმანათლებლო ჯგუფის დაკავებულობების თითოეული დამკავებელი უზრუნველყოფილი უნდა იყოს სულ მცირე, 0,56 მ² ფართობის უსაფრთხო ადგილით შენობასა და მიწის ნაკვეთის საზღვარს შორის. მანძილი ამგვარ უსაფრთხო ადგილებსა და იმ შენობას შორის, რომელსაც ისინი ემსახურებიან, უნდა იყოს, შენობის სიმაღლის ნახევრის ტოლი, მაგრამ არანაკლებ, 15 მ-ის.

ქვეთავი 424 - ბავშვების სათამაშო ნაგებობები

424.1 ბავშვების სათამაშო ნაგებობები. წესებით რეგულირებულ ნებისმიერი დაკავებულობაში ბავშვების სათამაშოდ მოწყობილი ნაგებობები, რომელთა სიმაღლე აღემატება 3,0 მ-ს, ხოლო ფართობი – 14 მ²-ს, 424.2 – 424.5 ქვეთავებს უნდა შეესაბამებოდეს.

424.2 მასალები. ბავშვების სათამაშო ნაგებობები უნდა აიგოს არაწვადი მასალებისგან ან ისეთი წვადი მასალებისგან, რომლებიც აკმაყოფილებს შემდეგ მოთხოვნებს:

1. ცეცხლმედეგობისათვის დამუშავებული ხის მასალა;
2. შუქგამტარი პლასტმასი;
3. ქაფპლასტი (ქაფის მილის ჩათვლით, რომელიც გამოიყენება რბილკომპონენტებიან სათამაშო მანქებში), რომლის სითბოს გამოყოფის მაქსიმალური ხარისხი არ აღემატება 100 კვტ-ს UL 1975-ის, ან 20 კვტ. აალების წყაროს გამოყენებით, NFPA 289-ის შესაბამისად შემოწმების დროს;
4. ალუმინის შემცველი მასალა, რომელიც შეესაბამება A კლასის შიგა მოპირკეთების მოთხოვნებს, განსაზღვრულს მე-8 თავში, როცა მოწმდება, როგორც მაქსიმალური სისქით გამოსაყენებელი კონსტრუქცია;
5. ქსოვილები და საფარები, რომლებიც შეესაბამება NFPA 701-ში წარმოდგენილ ალის გავრცელების ეფექტიანობის კრიტერიუმებს;
6. პლასტმასის მასალები, რომლებიც გამოიყენება რბილკომპონენტებიანი სათამაშო მანქების მაგარი კომპონენტების (მაგ., მილები, ფანჯრები, პანელები, გამანაწილებელი კოლოფები, სასრიალოები და ბაქნები) ასაგებად და რომლებიც ASTM E 1354-ის შესაბამისად შემოწმების დროს ავლენს, არაუმეტეს, 400 კვტ/მ² სითბოს გამოშვების პიკურ/მაქსიმალურ სიჩქარეს თარაზული მიმართულებით ვარდნადი 50 კვტ/მ² სითბოს ნაკადის დროს 6 მმ სისქის პირობებში;
7. რბილკომპონენტებიან სათამაშო მანქებში ჩასაყრელი ბურთები, რომელთა სითბოს გამოყოფის მაქსიმალური ხარისხი არ აღემატება 100 კვტ-ს, UL 1975-ის ან NFPA 289-ის მიხედვით შემოწმებისას, 20 კვტ. აალების წყაროს გამოყენებით. საცდელი ნიმუშის მინიმალური ზომა უნდა იყოს 90 სმ × 90 სმ, 54 სმ სიღრმის, ხოლო ბურთები უნდა მოთავსდეს გალვანიზებული ფოლადის მავთულებით წვრილად დაწნული ბადით აგებულ ყუთში;
8. ქაფპლასტი დაფარული უნდა იყოს ნაჭრით, საფარით ან გარსით, რომელიც აკმაყოფილებს NFPA 701-ში მოცემულ ალის გავრცელების კრიტერიუმებს;
9. NFPA 253-ის მიხედვით შემოწმების დროს უნდა დადასტურდეს, რომ იატაკის საფარი, რომელიც მდებარეობს ბავშვების სათამაშო ნაგებობების ქვეშ, კლასიფიცირდება, როგორც I კლასის შიგა იატაკის მოსაპირკეთებელი მასალა, როგორც აღწერილია 804-ე ქვეთავში.

424.3 ცეცხლისაგან დაცვა. ბავშვების სათამაშო ნაგებობები უნდა აღიჭურვოს ისეთივე ცეცხლსაქრობი და ცეცხლალმომჩენი მოწყობილობებით, როგორც აუცილებელია ჯიხურებისა და მსგავსი ნაგებობებისთვის.

424.4 გამიჯვნა. ბავშვების სათამაშო ნაგებობები შენობის კედლებიდან, ტიხრებიდან და გასასვლელი საშუალებების ნაწილებიდან უნდა გაიმიჯნოს თარაზულად, არანაკლებ, 1,5 მ

მანძილით. ბავშვების სათამაშო მოედნის ნაგებობები ბავშვების სათამაშო სხვა ნაგებობებისგან, - არანაკლებ, 6,0 მ თარაზული მანძილით.

424.5 ფართობის შეზღუდვები. ბავშვების სათამაშო ნაგებობების ფართობი არ უნდა აღემატებოდეს 28 მ²-ს, თუ მშენებლობის ნებართვის გამცემი/ზედამხედველი ორგანოსთვის მისაღები სპეციალური გამოკვლევა არ ადასტურებს, რომ საჭირო სახანძრო უსაფრთხოება დაცულია.

თავი 5 - შენობის ზოგადი სიმაღლე და ფართობი

ქვეთავი 501 - ზოგადი

501.1 რეგულირების საგანი. ამ თავის დებულებები არეგულირებს ასაგები ნაგებობებისა და არსებული ნაგებობების მიშენება-დაშენებების სიმაღლესა და ფართობს.

501.2 მისამართის ამოცნობა. ახალ და არსებულ შენობებს უნდა ჰქონდეს აღიარებული სამისამართო ნომრები ან ასოები. თითოეული ციფრის/ასოს სიმაღლე უნდა იყოს, არანაკლებ, 10 სმ, ხოლო სიგანე – 12,5 მმ. სამისამართო ნომრები დამატებით უნდა განთავსდეს სხვა ნებადართულ ადგილებშიც, რომ საგანგებო ვითარებაზე რეაგირება გაადვილდეს. ისინი დატანილი უნდა იყოს კონტრასტულ ფონზე და მკაფიოდ ჩანდეს საკუთრების მომიჯნავე ქუჩიდან ან გზიდან. როცა მისადგომი კერძო გზიდანაა და შენობის მისამართი საზოგადოებრივი გზიდან არ ჩანს, შენობის ამოსაცნობად უნდა განთავსდეს ძეგლი, სვეტი ან სხვა ნებადართული ნიშანი ან საშუალება. სამისამართო ნომრები უნდა შენარჩუნდეს.

ქვეთავი 502 - განმარტებები

502.1 განმარტებები. ქვემოთ ჩამოთვლილი ტერმინები განმარტებულია მე-2 თავში:

შენობის ფართობი

მიწის დონის ქვედა სართული

მოწყობილობის ბაქანი

მიწის დონე

შენობის სიმაღლე

ანტრესოლი

ქვეთავი 503 - სიმაღლისა და ფართობის ზოგადი შეზღუდვები

503.1 ზოგადი. შენობის სიმაღლე და ფართობი არ უნდა აღემატებოდეს 503-ე ცხრილში 602-ე ქვეთავის საფუძველზე განსაზღვრული კონსტრუქციის ტიპისა და 302-ე ქვეთავის მიხედვით განსაზღვრული დაკავებულობების მიხედვით განსაზღვრულ ზღვრებს, გარდა ქვემოთ მოდიფიცირებული შემთხვევებისა. შენობის თითოეული ნაწილი, გამიჯნული 706-ე ქვეთავის შესაბამისი ერთი ან მეტი ცეცხლმედეგი კედლით, უნდა ჩაითვალოს გამიჯნულ შენობად.

503.1.1 სპეციალური სამრეწველო დაკავებულობები. შენობები და ნაგებობები, რომლებიც განკუთვნილია სპეციალური სამრეწველო პროცესებისთვის, რომელთაც დიდი სივრცე და არასტანდარტული სიმაღლე სჭირდებათ ამწეების ან სხვა მანქანა-დანადგარების, ასევე, საგლინავი ჩარხების განსათავსებლად; სტრუქტურული ლითონის საწარმოო და საჩამომსხმელო საამქროები; ან ელექტრო, აირის ან ორთქლის ენერჯის გამომამუშავებელ-გამანაწილებლები თავისუფალია 503-ე ცხრილში მოცემული შეზღუდვებისაგან, რომლებიც შენობის სიმაღლესა და ფართობს ეხება.

503.1.2 შენობები ერთ მიწის ნაკვეთზე. ერთ მიწის ნაკვეთზე მდებარე ორი ან მეტი შენობა მიიჩნევა გამიჯნულ შენობებად ან ერთი შენობის ნაწილებად, თუ თითოეული შენობის სიმაღლე და შენობების საერთო ფართობი არ სცილდება 503-ე ცხრილში მოცემულ შეზღუდვებს, 504-ე და 506-ე ქვეთავების შესწორებების გათვალისწინებით. წესების დებულებები, რომლებიც გაერთიანებულ შენობას ეხება, გულისხმობს თითოეულ შენობასაც.

503.1.3 I ტიპის კონსტრუქცია. შეუზღუდავი სიმაღლისა და ფართობის I ტიპის კონსტრუქციის შენობებს არ ეხება სპეციალური მოთხოვნები, რომლებიც განსაზღვრულია 507-ე ქვეთავში შეუზღუდავი ფართობის მქონე შენობებისათვის, ან 503.1.1 და 504.3 ქვეთავებში შეუზღუდავი სიმაღლის მქონე შენობებისთვის, ან შენობის მომატებული სიმაღლისა და ფართობების მქონე სხვა ტიპის კონსტრუქციებისათვის.

ცხრილი 503

შენობის დასაშვები სიმაღლე და ფართობი^{ა,ბ}

შენობის სიმაღლის შეზღუდვები ნაჩვენებია მ²-ში მიწის დონის ზემოთ. სართულიანობის შეზღუდვები ნაჩვენებია სართულებით მიწის დონის ზემოთ.

ფართობის შეზღუდვები ნაჩვენებია მ²-ში „შენობის ფართობი“ განსაზღვრების მიხედვით, თითოეულ სართულზე

ჯგუფი	კონსტრუქციის ტიპი									
	ტიპი I		ტიპი II		ტიპი III		ტიპი IV	ტიპი V		
	A	B	A	B	A	B	მასიური ხის მასალა	A	B	
	სიმაღლე (მ)	შეუზღუდავი	48.8	19.8	16.8	19.8	16.8	19.8	15.2	12.2
		სართულები								
		ფართობი მ ² -ში, თითოეულ სართულზე								
თვ-1	სართული ფართობი	შეუზღუდავი	5	3	2	3	2	3	2	1
თვ-2	სართული ფართობი	შეუზღუდავი	11	3	2	3	2	3	2	1
თვ-3	სართული ფართობი	შეუზღუდავი	11	3	2	3	2	3	2	1
თვ-4	სართული ფართობი	შეუზღუდავი	11	3	2	3	2	3	2	1
თვ-5	სართული ფართობი	შეუზღუდავი	11	3	2	3	2	3	2	1
სქ	სართული ფართობი	შეუზღუდავი	11	5	4	5	4	5	3	2
სგ	სართული ფართობი	შეუზღუდავი	5	3	2	3	2	3	1	1
სმ-1	სართული ფართობი	შეუზღუდავი	11	4	2	3	2	4	2	1
სმ-2	სართული ფართობი	შეუზღუდავი	11	5	3	4	3	5	3	2
დსშ-1	სართული ფართობი	1	1	1	1	1	1	1	1	დაუშვებელი დაუშვებელი
დსშ-2 ^ა	სართული ფართობი	შეუზღუდავი	3	2	1	2	1	2	1	1
დსშ-3 ^ა	სართული ფართობი	შეუზღუდავი	6	4	2	4	2	4	2	1
დსშ-4	სართული ფართობი	შეუზღუდავი	7	5	3	5	3	5	3	2
დსშ-5	სართული ფართობი	შეუზღუდავი	4	3	3	3	3	3	3	2
დწ-1	სართული ფართობი	შეუზღუდავი	9	4	3	4	3	4	3	2
დწ-2	სართული ფართობი	შეუზღუდავი	4	2	1	1	დაუშვებელი	1	1	დაუშვებელი
დწ-3	სართული ფართობი	შეუზღუდავი	4	2	1	2	1	2	2	1
დწ-4	სართული ფართობი	შეუზღუდავი	5	3	2	3	2	3	1	1

სვ	სართული ფართობი	შეუზღუდავი შეუზღუდავი	11 შეუზღუდავი	4 2000	4 1160	4 1720	4 1160	4 1900	3 1300	1 840
სვ-1	სართული ფართობი	შეუზღუდავი შეუზღუდავი	11 შეუზღუდავი	4 2230	4 1490	4 2230	4 1490	4 1900	3 1110	2 650
სვ-2	სართული ფართობი	შეუზღუდავი შეუზღუდავი	11 შეუზღუდავი	4 2230	4 1490	4 2230	4 1490	4 1900	3 1110	2 650
სვ-3	სართული ფართობი	შეუზღუდავი შეუზღუდავი	11 შეუზღუდავი	4 2230	4 1490	4 2230	4 1490	4 1900	3 1110	3 650
სვ-4	სართული ფართობი	შეუზღუდავი შეუზღუდავი	11 შეუზღუდავი	4 2230	4 1490	4 2230	4 1490	4 1900	3 1110	2 650
წს-1	სართული ფართობი	შეუზღუდავი შეუზღუდავი	11 4460	4 2420	3 1630	3 2420	3 1630	4 2370	3 1300	1 840
სწ-2 ^{ა,ბ}	სართული ფართობი	შეუზღუდავი შეუზღუდავი	11 7340	5 3620	4 2420	4 3620	4 2420	5 3580	4 1950	2 1250
დს ^ბ	სართული ფართობი	შეუზღუდავი შეუზღუდავი	5 3300	4 1770	2 790	3 1300	2 790	4 1670	2 840	1 510

ა. 503-ე ცხრილის საერთო გამონაკლისის შესახებ იხილეთ შემდეგი ქვეთავი:

1. ქვეთავი 504.2, დასაშვები სიმაღლის მატება ავტოსაშხეფი სისტემის დაყენების გამო.
2. ქვეთავი 506.2, დასაშვები ფართობის მატება ქუჩაზე გამომავალი ფრონტიდან (საზოგადოებრივი საზღვრიდან) გამომდინარე.
3. ქვეთავი 506.3, დასაშვები ფართობის მატება ავტოსაშხეფი სისტემის დაყენების გამო.
4. ქვეთავი 507, შეუზღუდავი ფართობის მქონე შენობები.

ბ. მე-5 თავში დასაშვები სიმაღლისა და ფართობებისათვის განსაზღვრული სპეციფიკური გამონაკლისები იხილეთ მე-4 თავში.

ქვეთავი 504 - შენობის სიმაღლე

504.1 ზოგადი. 503-ე ცხრილში ნებადართული შენობის სიმაღლე იზრდება 504.2 და 504.3 ქვეთავების შესაბამისად.

გამონაკლისი: საჰაერო ხომალდის ერთსართულიანი ანგარების, საჰაერო ხომალდის შესაღები ანგარებისა და საჰაერო ხომალდის საწარმოო შენობების სიმაღლე არ უნდა შეიზღუდოს, თუ შენობაში არის ავტოსაშხეფი სისტემა ან მე-9 თავის შესაბამისად დაყენებული ავტომატური ცეცხლსაქრობი სისტემა და მთლიანად გარშემორტყმულია საზოგადოებრივი გზებით ან ეზოებით, რომელთა სიგანე შენობის სიმაღლესთან შედარებით, სულ მცირე, ერთნახევარჯერ მეტია.

504.2 მატება ავტოსაშხეფი სისტემის არსებობისას. როცა შენობა აღჭურვილია 903.3.1.1 ქვეთავის მიხედვით დაყენებული ავტოსაშხეფი სისტემით, 503-ე ცხრილში განსაზღვრული მაქსიმალური სიმაღლე შესაძლებელია გაიზარდოს 6,0 მ-ით და სართულების მაქსიმალური რაოდენობა – ერთი სართულით. ამ ზრდასთან ერთად დასაშვებია ფართობის გაზრდა 506.2 და 506.3 ქვეთავების შესაბამისად. სვ ჯგუფის შენობებისთვის, სადაც ავტოსაშხეფი სისტემა 903.3.1.2 ქვეთავის შესაბამისადაა დაყენებული, 503-ე ცხრილში განსაზღვრული მაქსიმალური სიმაღლე შესაძლებელია გაიზარდოს 6,0 მ-ით და სართულების მაქსიმალური რაოდენობა – ერთი სართულით, მაგრამ არ უნდა გადააჭარბოს 18 მეტრს ან ოთხ სართულს.

გამონაკლისი: ავტოსაშხეფი სისტემის გამოყენებით შენობის სიმაღლის გაზრდა დაუშვებელია შემდეგ შემთხვევებში:

1. შენობები ან შენობის ნაწილები კლასიფიცირებულია, როგორც IIB, III, IV ან V ტიპის კონსტრუქციის დწ-2 ჯგუფის დაკავებულობები;
2. შენობები ან შენობების ნაწილები კლასიფიცირებულია, როგორც დსშ-1, დსშ-2, დსშ-3 ან დსშ-5 ჯგუფის დაკავებულობა;
3. შენობები, სადაც ცეცხლმედეგობის ხარისხიანი კონსტრუქცია ჩანაცვლებულია ავტოსაშხეფი სისტემით, 601-ე ცხრილის „დ“ შენიშვნის შესაბამისად.

504.3 სახურავის ნაგებობები. კოშკები, წვეტიანი კოშკები, სამრეკლოები და სახურავის სხვა ნაგებობები უნდა აიგოს შენობის კონსტრუქციის ტიპისთვის აუცილებელი მასალების შესაბამისი მასალით, გარდა იმ შემთხვევისა, როცა სხვა კონსტრუქცია ნებადართულია 1509.2.5 ქვეთავის მიხედვით. ასეთი ნაგებობები არ უნდა გამოიყენებოდეს საცხოვრებლად ან საწყობად. ნაგებობების სიმაღლე არ უნდა შეიზღუდოს, თუ ისინი არაწვადი მასალისგანაა აგებული, ხოლო თუ წვადი მასალისგანაა აგებული, არ უნდა ვრცელდებოდეს შენობის დასაშვები სიმაღლიდან 6,0 მ-ზე მაღლა (დამატებითი მოთხოვნებისთვის იხილეთ თავი 15).

ქვეთავი 505 - ანტრესოლები და მოწყობილობების ბაქნები

505.1 ზოგადი. ანტრესოლები უნდა აკმაყოფილებდეს 505.2 ქვეთავის მოთხოვნებს. მოწყობილობების ბაქნები უნდა შეესაბამებოდეს 505.3 ქვეთავის მოთხოვნებს.

505.2 ანტრესოლები. 505.2 ქვეთავის შესაბამისად აგებული ანტრესოლი ან ანტრესოლები უნდა ჩაითვალოს იმ სართულის ნაწილად, რომლის საზღვრებშიც მდებარეობს. ასეთი ანტრესოლები არ უნდა გაითვალისწინონ 503.1 ქვეთავის შესაბამისად შენობის ფართობის ან სართულების რაოდენობის რეგულირებისას. ანტრესოლის ფართობი უნდა გაითვალისწინონ ცეცხლისგან დაცული ფართობების განსაზღვრისას. ანტრესოლის იატაკის კონსტრუქციის ზემოთ და ქვემოთ არსებული თავისუფალი სიმაღლე არ უნდა იყოს 2,15 მ-ზე ნაკლები.

505.2.1 ფართობის შეზღუდვა. ანტრესოლი ან ანტრესოლების საერთო ფართობი არ უნდა აღემატებოდეს იმ ოთახის ან სივრცის იატაკის ფართობის ერთ მესამედს, რომელშიც ისინი მდებარეობს. ოთახში ანტრესოლის ქვემოთ არსებული შემოზღუდული ნაწილი არ უნდა იყოს გათვალისწინებული ოთახის იატაკის ფართობის განსაზღვრისას. ანტრესოლის დასაშვები ფართობის განსაზღვრისას, ანტრესოლის ფართობი არ შედის ოთახის იატაკის ფართობში.

როდესაც ოთახში არის როგორც ანტრესოლი, ისე მოწყობილობების ბაქანი, ამ ორი ამალდებული იატაკის გაერთიანებული ფართობი არ უნდა აღემატებოდეს მათი განთავსების ოთახის ან სივრცის იატაკის ფართობის ორ-მესამედს.

გამონაკლისი:

1. ანტრესოლების საერთო ფართობი I ან II ტიპის კონსტრუქციის შენობებსა და ნაგებობებში, სადაც განთავსებულია სპეციალური სამრეწველო დაკავებულობები, 503.1.1 ქვეთავის შესაბამისად, არ უნდა აღემატებოდეს ოთახის ფართობის ორ მესამედს.
2. ანტრესოლების საერთო ფართობი I ან II ტიპის კონსტრუქციის შენობებსა და ნაგებობებში არ უნდა აღემატებოდეს ოთახის ფართობის ნახევარს, თუ დაყენებულია ავტოსაშხეფი სისტემა, 903.3.1.1 ქვეთავის შესაბამისად და საგანგებო ხმოვანი განგაშის საკომუნიკაციო სისტემა, 907.5.2.2 ქვეთავის შესაბამისად.

505.2.2 გასასვლელი საშუალებები. ანტრესოლის გასასვლელი საშუალებები უნდა მოეწყოს მე-10 თავის შესაბამისი დებულებების მიხედვით.

505.2.3 გახსნილობა. ანტრესოლი უნდა იყო გახსნილი და ოთახისგან მას არ უნდა ყოფდეს სხვა საშუალებები გარდა სვეტებისა, ბომებისა და, არაუმეტეს, 1,1 მ სიმაღლის კედლებისა.

გამონაკლისი:

1. არ არის აუცილებელი, რომ ანტრესოლები და მათი ნაწილები ღია იყოს ოთახის მხარეს, თუ შემოზღუდული სივრცის საერთო ფართობზე დაკავებულობის დატვირთვა არ აღემატება 10-ს;
2. არ არის აუცილებელი, ორი ან მეტი გასასვლელი საშუალების მქონე ანტრესოლი ღია იყოს ოთახისკენ, რომელშიც მდებარეობს ანტრესოლი, თუ, სულ მცირე, ერთი გასასვლელი საშუალება უზრუნველყოფს პირდაპირ მისადგომს ანტრესოლის დონიდან გასასვლელთან;
3. არ არის აუცილებელი, რომ ანტრესოლები და მათი ნაწილები ღია იყოს ოთახისკენ, რომელშიც მდებარეობს ანტრესოლი, თუ შემოზღუდული სივრცის იატაკის საერთო ფართობი არ აღემატება ანტრესოლის ფართობის 10%-ს;
4. სამწერველო დანიშნულების შენობებში, სამართავი მოწყობილობებისათვის განკუთვნილი ანტრესოლები დასაშვებია შემინული იყოს ყველა მხრიდან;
5. გარდა **დსშ** და **დწ** ჯგუფის დაკავებულობებისა, მიწის დონიდან, არაუმეტეს, ორსართულიან შენობებში, სადაც ავტოსაშხეფი სისტემა 903.3.1.1 ქვეთავის შესაბამისადაა დაყენებული. არ არის აუცილებელი, ორი ან მეტი გასასვლელი საშუალების მქონე ანტრესოლები ღია იყოს იმ ოთახისკენ, რომელშიც მდებარეობს ანტრესოლი.

505.3 მოწყობილობის ბაქნები. შენობებში არსებული მოწყობილობის ბაქნები არ უნდა ჩაითვალოს მათ ქვემოთ მდებარე იატაკის ნაწილად. 503.1 ქვეთავის მიხედვით რეგულირებისას, მოწყობილობის ბაქნების ფართობი არ უნდა შევიდეს არც შენობის ფართობში და არც სართულების რაოდენობაში. მოწყობილობის ბაქნის ფართობი არ უნდა იყოს გათვალისწინებული 903-ე ქვეთავის შესაბამისი ცეცხლისაგან დაცული ფართობის განსაზღვრისას. მოწყობილობის ბაქნები არ უნდა იყოს არცერთი ანტრესოლის ნაწილი და ასეთი ბაქნები, მათთან მისადგომი სავალი გზები, კიბეები, მონაცვლესაფეხურებიანი კიბეები და პწკალა კიბეები არ უნდა გამოიყენებოდეს შენობიდან გასასვლელი საშუალებების ნაწილად.

505.3.1 ფართობის შეზღუდვები. ოთახის საზღვრებში მოქცეული ყველა ასეთი ბაქნის საერთო ფართობი არ უნდა აღემატებოდეს იმ ოთახის ფართობის ორ მესამედს, სადაც ისინი მდებარეობს. როცა მოწყობილობის ბაქანი იმავე ოთახში მდებარეობს, სადაც ანტრესოლი, ანტრესოლის ფართობი უნდა განისაზღვროს 505.2.1 ქვეთავის მიხედვით და მოწყობილობის ბაქნების და ანტრესოლების საერთო ფართობი არ უნდა აღემატებოდეს იმ ოთახის ფართობის ორ მესამედს, სადაც ისინი მდებარეობს.

505.3.2 ავტოსაშხეფი სისტემა. როცა მოწყობილობის ბაქნები მდებარეობს შენობებში, რომლებიც დაცული უნდა იყოს ავტოსაშხეფი სისტემით, ასეთ შემთხვევაში ბაქნების დასაცავად საშხეფები უნდა დააყენონ მათ ზემოთ და ქვემოთ, თუ ამას მოითხოვს 903.3 ქვეთავში მითითებული სტანდარტები.

505.3.3 მოაჯირები. მოწყობილობების ბაქნებს უნდა ჰქონდეს მოაჯირები, როგორც ეს გათვალისწინებულია 1013.2 ქვეთავში.

ქვეთავი 506 - შენობის ფართობის მოდიფიცირება/შეცვლა

506.1 ზოგადი. 503-ე ცხრილის მიხედვით განსაზღვრული შენობის ფართობები დასაშვებია გაიზარდოს ფრონტიდან (I_f) გამომდინარე და ავტოსაშხეფი სისტემიდან (I_s) გამომდინარე, 5-1 განტოლების შესაბამისად:

$$A_a = \{A_t + [A_t \times I_f] + [A_t \times I_s]\} \quad (\text{განტოლება 5-1})$$

სადაც:

A_a = ერთ სართულზე დასაშვები შენობის ფართობი (კვადრატული მეტრი);

A_t = ცხრილით განსაზღვრული შენობის ფართობი ერთ სართულზე, 503 - ცხრილის შესაბამისად (კვადრატული მეტრი);

I_f = ფართობის ზრდის ფაქტორი ფრონტიდან გამომდინარე, რომელიც გამოითვლება 506.2 ქვეთავის შესაბამისად;

I_s = ფართობის ზრდის ფაქტორი ავტოსაშხეფი სისტემიდან გამომდინარე, რომელიც გამოითვლება 506.3 ქვეთავის შესაბამისად.

506.2 ფართობის მატება ფრონტის მიხედვით. ყველა შენობას უნდა ჰქონდეს საზღვარი ან მისადგომი საზოგადოებრივ გზასთან, რომ შესაძლებელი იყოს შენობის ფართობის მატება ფრონტის მიხედვით, თუ შენობის პერიმეტრის 25%-ზე მეტი გადის, სულ მცირე, 6,0 მ სიგანის საზოგადოებრივ გზაზე ან სამეზობლო საზღვრამდე ღია სივრცეში, ფართობის გაზრდა ფრონტის მიხედვით ხდება 5-2 განტოლების შესაბამისად:

$$I_f = [F / P - 0.25]W / 30 \quad (\text{განტოლება 5-2})$$

სადაც:

I_f = ფართობის მატება ფრონტის მიხედვით.

F = სულ მცირე, 6,0 მ სიგანის საზოგადოებრივი გზისკენ ან სამეზობლო საზღვრამდე ღია სივრცისკენ გამავალი შენობის პერიმეტრი.

P = შენობის მთლიანი პერიმეტრი (მეტრი)

W = საზოგადოებრივი გზის ან ღია სივრცის სიგანე 506.2.1 ქვეთავის მიხედვით.

506.2.1 სიგანის ზღვრები. ამ ქვეთავის მიხედვით, „ W “ მნიშვნელობა უნდა იყოს, არანაკლებ, 6,0 მ. სადაც W -ის მნიშვნელობა განსხვავებულია შენობის პერიმეტრის გასწვრივ, 5-2 განტოლების მიხედვით გამოთვლის საფუძველი უნდა იყოს საშუალო შეწონილი, რომელიც იანგარიშება 5-3 განტოლებით პერიმეტრული გარე კედლის ნაწილებისთვის, როდესაც W -ის მნიშვნელობა ტოლია ან მეტია 6,0 მ-ის. სადაც W აღემატება 9,0 მ-ს, 9,0 მ-ის ტოლი მნიშვნელობა საშუალო შეწონილის გამოთვლისას გამოიყენება, ღია სივრცის რეალური სიგანის მიუხედავად. W უნდა გაიზომოს პერპენდიკულარულად შენობის წინა მხრიდან მიწის ნაკვეთის საზღვრის უახლოეს ნაწილამდე. როდესაც შენობის წინა მხარე საზოგადოებრივი გზისკენაა მიქცეული, გამოიყენება საზოგადოებრივი გზის მთელი სიგანე. როდესაც მიწის ერთ ნაკვეთზე მდებარეობს ორი ან მეტი შენობა, W უნდა გაიზომოს შენობის გარე მხრიდან მოპირდაპირე შენობის გარე მხარემდე.

$$\text{საშუალო შეწონილი } W = (L_1 \times w_1 + L_2 \times w_2 + L_3 \times w_3 \dots) / F.$$

(განტოლება 5-3)

სადაც:

- L_n = პერიმეტრული გარე კედლის ნაწილის სიგრძე.
- w_n = ღია სივრცის სიგანე, რომელიც დაკავშირებულია პერიმეტრული გარე კედლის შესაბამის ნაწილთან.
- F = შენობის პერიმეტრი, რომელიც ესაზღვრება საზოგადოებრივ გზას ან ღია სივრცეს და 6,0 მ ან მეტი სიგანისაა.

გამონაკლისი: თუ შენობა 507-ე ქვეთავის მოთხოვნებს აკმაყოფილებს (გარდა 18 მ სიგანის საზოგადოებრივ გზასთან ან ეზოსთან დაკავშირებული მოთხოვნებისა) და W -ის მნიშვნელობა აღემატება 9,0 მ-ს, W -ის მნიშვნელობა გაყოფილი 30-ზე, უნდა იყოს მაქსიმუმ 2.

506.2.2 ღია სივრცის ზღვრები. ღია სივრცე უნდა იყოს ან იმავე მიწის ნაკვეთზე ან საზოგადოებრივი მოხმარებისათვის განკუთვნილ ტერიტორიაზე და უნდა ჰქონდეს მისასვლელი ქუჩიდან ან სახანძრო ზოლიდან.

506.3 ფართობის მატება ავტოსაშხეფი სისტემით უზრუნველყოფილ შენობებში. თუ შენობა აღჭურვილია ავტოსაშხეფი სისტემით 903.3.1.1 ქვეთავის შესაბამისად, 503-ე ცხრილში მოცემული ფართობის შეზღუდვები დასაშვებია, გაიზარდოს დამატებით 200%-ით ($I_s = 2$) შენობებისთვის, რომლებიც მიწის დონიდან ერთ სართულზე მეტია და 300%-ით ($I_s = 3$) შენობებისთვის, რომლებიც, მიწის დონიდან არაუმეტეს, ერთი სართულია. ამგვარი მატება დასაშვებია სიმაღლისა და სართულების ზრდასთან ერთად 504.2 ქვეთავის მიხედვით.

გამონაკლისი: ავტოსაშხეფი სისტემის გამოყენება შენობის ფართობის ზღვრების გასაზრდელად დაუშვებელია შემდეგ პირობებში:

1. შენობები კლასიფიცირებულია, როგორც **დსშ-1** ჯგუფის დაკავებულობა;
2. შენობები ან შენობების ნაწილები კლასიფიცირებულია, როგორც **დსშ-2** ან **დსშ-3** ჯგუფის დაკავებულობა. შენობებისთვის, რომლებიც ასეთ დაკავებულობებს მოიცავს, დასაშვები ფართობი 508.4.2 ქვეთავის შესაბამისადაა გამოთვლილი, რომლის მიხედვითაც საშხეფებით აღჭურვილი ფართობი იმატებს შენობის მხოლოდ იმ ნაწილში, რომელიც არ გამოიყენება **დსშ-2** ან **დსშ-3** ჯგუფის დაკავებულობისთვის;
3. შენობები, სადაც ავტოსაშხეფი სისტემა ანაცვლებს ცეცხლმედეგობის ხარისხიან კონსტრუქციას 601-ე ცხრილის „დ“ შენიშვნის შესაბამისად.

506.4 ერთ სართულზე მაღალი ერთი დაკავებულობის შემცველი შენობები. მიწის დონიდან ერთ სართულზე მაღალი ერთდაკავებულობიანი შენობის საერთო დასაშვები ფართობი უნდა განისაზღვროს ამ ქვეთავის შესაბამისად. შენობის რეალური საერთო ფართობი შენობის ყველა სართულზე არ უნდა აღემატებოდეს შენობის საერთო დასაშვებ ფართობს.

გამონაკლისი: მიწის დონის ქვემოთ მდებარე ერთი სართული არ უნდა შევიდეს შენობის საერთო დასაშვებ ფართობში, თუ მისი ფართობი არ აღემატება მიწის დონის ზემოთ მდებარე ერთსართულიანი შენობისათვის დასაშვებ ფართობს.

506.4.1 ფართობის განსაზღვრა. მიწის დონიდან ერთზე მეტსართულიანი ერთი დაკავებულობის შემცველი შენობის საერთო დასაშვები ფართობის დასადგენად ერთი სართულის (A_2) დასაშვები ფართობი, როგორც განსაზღვრულია 506.1 ქვეთავში, უნდა გამრავლდეს მიწის დონის ზემოთ არსებული სართულების რაოდენობაზე, როგორც ქვემოთაა ჩამოთვლილი:

1. მიწის დონიდან ზემოთ ორსართულიანი შენობებისათვის მრავლდება 2-ზე;

2. მიწის დონიდან ზემოთ სამი ან მეტსართულიანი შენობებისათვის მრავლდება 3-ზე;
3. არცერთი სართული არ უნდა აღემატებოდეს ერთი სართულისათვის (A_1), ამ სართულზე არსებული დაკავებულობების მიხედვით შენობის დასაშვებ ფართობს, როგორც 506.1 ქვეთავშია განსაზღვრული.

გამონაკლისი:

1. 507-ე ქვეთავის შესაბამისად შეუზღუდავი ფართობის შენობები;
2. მაქსიმალური ფართობი შენობისა, რომელიც 903.3.1.2 ქვეთავის შესაბამისად დაყენებული ავტოსაშხეფი სისტემითაა აღჭურვილი, უნდა გამოითვალოს 506.1 ქვეთავის მიხედვით სართულისათვის (A_1) დასაშვები ფართობის გამრავლებით მიწის დონის ზემოთ არსებული სართულების რაოდენობაზე.

506.5 შერეული დაკავებულობის ფართობის დადგენა. შენობის საერთო დასაშვები ფართობი შენობებისთვის, რომლებშიც შერეული დაკავებულობებია, ამ ქვეთავის დებულებების შესაბამისად უნდა განისაზღვროს. მიწის დონის ქვემოთ მდებარე ერთი სართული არ უნდა შევიდეს შენობის საერთო დასაშვებ ფართობში, თუ ის არ აღემატება მიწის დონის ზემოთ მდებარე ერთსართულიანი შენობისათვის დასაშვებ ფართობს.

506.5.1 არაუმეტეს ერთი სართული მიწის დონის ზემოთ. მიწის დონის ზემოთ, არაუმეტეს, ერთსართულიანი შენობებისთვის, რომლებშიც შერეული დაკავებულობებია, შენობის საერთო ფართობი 508.1 ქვეთავის შესაბამისად უნდა განისაზღვროს.

506.5.2 ერთზე მეტი სართული მიწის დონის ზემოთ. მიწის დონის ზემოთ ერთზე მეტსართულიანი შენობებისთვის, რომლებშიც შერეული დაკავებულობებია, თითოეული სართული ცალ-ცალკე უნდა აკმაყოფილებდეს 508.1 ქვეთავის შესაბამის მოთხოვნებს. მიწის დონის ზემოთ სამზე მეტსართულიანი შენობებისთვის შენობის საერთო ფართობი ისეთი უნდა იყოს, რომ თითოეული სართულისთვის დასაშვები ფართობის ჯამი გაყოფილი ასეთი სართულების დასაშვებ ფართობზე, 508.1 ქვეთავის შესაბამისი დებულებების საფუძველზე, არ უნდა აღემატებოდეს 3-ს.

ქვეთავი 507 - შეუზღუდავი ფართობის შენობები

507.1 ზოგადი. 507.1 – 507.12 ქვეთავებში განსაზღვრული დაკავებულობებისა და კონფიგურაციების მქონე შენობების ფართობი არ უნდა შეიზღუდოს.

გამონაკლისი: 508.2 ქვეთავის თანახმად შეუზღუდავი ფართობის მქონე შენობებში დასაშვებია სხვა დაკავებულობების არსებობა.

თუ 507.2 – 507.12 ქვეთავებით მოითხოვება, რომ შენობებს გარს უნდა აკრავდეს ან ესაზღვრებოდეს საზოგადოებრივი გზები და ეზოები, ეს ღია სივრცე უნდა განისაზღვროს შემდეგნაირად:

1. ეზოები იზომება შენობის პერიმეტრიდან ყველა მიმართულებით მიწის ნაკვეთის საზღვრის ყველაზე ახლო ნაწილებამდე ან იმავე მიწის ნაკვეთზე მდებარე მოპირდაპირე შენობის გარე მხარემდე;
2. სადაც შენობა უყურებს საზოგადოებრივ გზას, გამოიყენება საზოგადოებრივი გზის მთელი სიგანე.

507.2 ერთსართულიანი შენობა საშხეფების გარეშე. სმ-2 ან სწ-2 ჯგუფის, არაუმეტეს, ერთსართულიანი შენობის ფართობი არ იზღუდება, თუ შენობას აკრავს ან ემიჯნება, არანაკლებ, 18 მ სიგანის საზოგადოებრივი გზა ან ეზო.

507.3 ერთსართულიანი შენობა საშხეფებით. მიწის დონის ზემოთ სქ, სმ, სვ, სწ ან თვ-4 ჯგუფის ერთსართულიანი შენობის ფართობი, რომელიც არაა V ტიპის კონსტრუქცია, არ იზღუდება, თუ შენობა 903.3.1.1 ქვეთავის შესაბამისი ავტოსაშხეფი სისტემითაა აღჭურვილი და აკრავს ან ემიჯნება, არანაკლებ, 18 მ სიგანის საზოგადოებრივი გზა ან ეზო.

გამონაკლისი:

1. I და II ტიპის კონსტრუქციის შენობები და ნაგებობები თაროებიანი საწყობობისათვის, სადაც ხალხი არ შედის, არ უნდა შეიზღუდოს სიმაღლეში, თუ ასეთი შენობები აკმაყოფილებს 507.3, 903.3.1.1 ქვეთავების მოთხოვნებს;
2. ავტოსაშხეფი სისტემა საჭირო არ არის ისეთ ფართობებზე, რომლებიც განკუთვნილია შენობაში ჩასატარებელი სასპორტო სანახაობებისათვის, როგორცაა: ჩოგბურთი, ციგურაობა, ცურვა და ცხენოსნობა თვ-4 ჯგუფის დაკავებულობებში, თუ:
 - 2.1. სასპორტო თამაშებისათვის განკუთვნილ ფართობზე მყოფათათვის არსებობს პირდაპირ გარეთ გასასვლელი კარები;
 - 2.2. შენობაში დაყენებულია სახანძრო განგაშის სისტემა 907-ე ქვეთავის შესაბამისად განთავსებული ხელით სამართავი სახანძრო განგაშის კოლოფით.

507.3.1 შერეული დაკავებულობის შენობები თვ-1 და თვ-2 ჯგუფებით. შეუზღუდავი ფართობის მქონე შერეული დაკავებულობის შენობებში, რომლებიც შეესაბამება 507.3 ქვეთავს, დასაშვებია თვ-1 და თვ-2 ჯგუფის დაკავებულობები, რომლებიც V ტიპის კონსტრუქციები არაა, თუ:

1. თვ-1 და თვ-2 ჯგუფის დაკავებულობები სხვა დაკავებულობებისგან გამიჯნულია 508.4.4 ქვეთავის მოთხოვნების შესაბამისად და რომელთა გამმიჯნავის ცეცხლმედეგობის ხარისხი არაა შემცირებული ავტოსაშხეფი სისტემის არსებობის გამო;
2. შენობის ნაწილების თითოეული ფართობი, გამოყენებული თვ-1 და თვ-2 ჯგუფის დაკავებულობებზე, არ უნდა აღემატებოდეს 503.1 ქვეთავში განსაზღვრულ მაქსიმალურად დასაშვებ ფართობს;
3. თვ-1 და თვ-2 ჯგუფის დაკავებულობებიდან გასასვლელი კარები უნდა გადიოდეს პირდაპირ შენობის გარეთ.

507.4 ორსართულიანი შენობა. სქ, სმ, სვ ან სწ ჯგუფის მიწის დონიდან, არაუმეტეს, ორსართულიანი შენობის ფართობი შეუზღუდავი უნდა იყოს, როცა შენობაში არსებობს 903.3.1.1 ქვეთავის შესაბამისად დაყენებული ავტოსაშხეფი სისტემა და შენობას გარს აკრავს და ემიჯნება, არანაკლებ, 18 მ სიგანის საზოგადოებრივი გზა ან ეზო.

507.5 შემცირებული ღია სივრცე. 507.2, 507.3, 507.4, 507.6 და 507.11 ქვეთავებში გათვალისწინებული 18 მ საზოგადოებრივი გზებისა და ეზოების სიგანე დასაშვებია შემცირდეს, არანაკლებ, 12 მ-მდე, თუ დაცულია შემდეგი მოთხოვნები:

1. სიგანის შემცირება დაუშვებელია შენობის პერიმეტრის 75%-ზე მეტისთვის;
2. შემცირებული სიგანისკენ მიმართულ გარე კედელს უნდა ჰქონდეს, სულ მცირე, 3-საათიანი ცეცხლმედეგობის ხარისხი;

3. შემცირებული სიგანისკენ მიმართული გარე კედლის ღიობებს უნდა ჰქონდეს, სულ მცირე, 3-საათიანი ცეცხლმდეგობის ხარისხიანი ღიობის დამცავები.

507.6 II ტიპის კონსტრუქციის თვ-3 ჯგუფის შენობები. მიწის დონიდან, არაუმეტეს, ერთსართულიანი თვ-3 ჯგუფის შენობის ფართობი, რომელიც გამოიყენება, როგორც რელიგიური მსახურებისათვის განკუთვნილი ადგილი, საჯარო დარბაზი, საცეკვაო დარბაზი, საგამოფენო დარბაზი, სასპორტო დარბაზი, სააქტო დარბაზი, დახურული საცურაო აუზი ან ჩოგბურთის კორტები და II ტიპის კონსტრუქციაა, არ იზღუდება, თუ ქვემოთ მოცემული ყველა კრიტერიუმი დაცულია:

1. შენობას არ აქვს სცენა, გარდა ბაქან-სცენისა;
2. შენობაში დაყენებულია ავტოსაშხეფი სისტემა 903.3.1.1 ქვეთავის შესაბამისად.
3. შენობას აკრავს და ემიჯნება 18 მ სიგანის საზოგადოებრივი გზა ან ეზო.

507.7 III და IV ტიპის კონსტრუქციის თვ-3 ჯგუფის შენობები. მიწის დონის ზემოთ, არაუმეტეს, ერთსართულიანი თვ-3 ჯგუფის შენობის ფართობი, რომელიც გამოიყენება, როგორც რელიგიური მსახურებისათვის განკუთვნილი ადგილი, საჯარო დარბაზი, საცეკვაო დარბაზი, საგამოფენო დარბაზი, სასპორტო დარბაზი, სააქტო დარბაზი, დახურული საცურაო აუზი ან ჩოგბურთის კორტები და III ან IV ტიპის კონსტრუქციაა, არ იზღუდება, თუ ქვემოთ მოცემული ყველა კრიტერიუმი დაცულია:

1. შენობას არ აქვს სცენა, გარდა ბაქან-სცენისა;
2. შენობაში დაყენებულია ავტოსაშხეფი სისტემა 903.3.1.1 ქვეთავის შესაბამისად.
3. თავშეყრის ადგილის იატაკი ქუჩის ან მიწის დონეზე ან მათგან 53 სმ-ის საზღვრებშია ზემოთ ან ქვემოთ და ყველა გასასვლელს აქვს 1010.1 ქვეთავის შესაბამისად აგებული ქუჩის ან მიწის დონეზე გამავალი პანდუსები.
4. შენობას აკრავს და ემიჯნება 18 მ სიგანის საზოგადოებრივი გზა ან ეზო.

507.8 დსშ ჯგუფის დაკავებულობები. დსშ-2, დსშ-3 და დსშ-4 ჯგუფის დაკავებულობები დასაშვებია განთავსდეს შეუზღუდავი ფართობის მქონე შენობებში, სადაც მდებარეობს სმ და სწ ჯგუფის დაკავებულობები 507.3 და 507.4 ქვეთავებისა და 507.8.1 – 507.8.4 ქვეთავების დებულებების შესაბამისად.

507.8.1 დასაშვები ფართობი. შეუზღუდავი ფართობის მქონე შენობაში მდებარე დსშ ჯგუფის დაკავებულობების საერთო იატაკის ფართობი არ უნდა აღემატებოდეს შენობის ფართობის 10%-ს, არც დსშ ჯგუფის დაკავებულობებისთვის 503-ე ცხრილში მოცემულ ფართობის ზღვრებს, როგორც შესწორებულია 506.2 ქვეთავში საზოგადოებრივ გზაზე ან ღია სივრცეზე გამავალ დსშ ჯგუფის თითოეული სართულის ფართობის პერიმეტრის საფუძველზე.

507.8.1.1 მდებარეობა შენობის შიგნით. დსშ ჯგუფის დაკავებულობების იატაკების საერთო ფართობი, რომლებიც არ მდებარეობს შენობის პერიმეტრთან, არ უნდა აღემატებოდეს 503-ე ცხრილში დსშ ჯგუფის დაკავებულობებისთვის განსაზღვრული ფართობის ზღვრის 25%-ს.

507.8.1.1.1 სითხის გამოსაყენებელი, გასანაწილებელი და ასარევი ოთახები. სითხის გამოსაყენებელი, გასანაწილებელი და ასარევი ოთახები, რომელთა იატაკის ფართობი, არაუმეტეს, 50 მ²-ია, არ საჭიროებს გარე პერიმეტრზე განთავსებას, თუ ისინი აკმაყოფილებს NFPA 30-ის მოთხოვნებს.

507.8.1.1.2 სითხის შესანახი ოთახები. სითხის შესანახი ოთახები, რომელთა იატაკის ფართობი არ აღემატება 100 მ²-ს, არ საჭიროებს გარე პერიმეტრზე განთავსებას, თუ ისინი აკმაყოფილებს NFPA 30-ის მოთხოვნებს.

507.8.2 მდებარეობა შენობის პერიმეტრზე. 507.8.1.1 ქვეთავში აღწერილი შემთხვევის გამოკლებით, **დსშ** ჯგუფის დაკავებულობები უნდა განთავსდეს შენობის პერიმეტრზე. **დსშ-2** და **დსშ-3** ჯგუფის დაკავებულობებში, ამგვარი დაკავებულობების, არანაკლებ, 25% უნდა იყოს გარე კედელი.

507.8.3 დაკავებულობების გამიჯვნა. **დსშ** ჯგუფის დაკავებულობები შეუზღუდავი ფართობის მქონე შენობის სხვა ნაწილებისგან და ერთმანეთისგან უნდა გაიმიჯნოს 508.4 ცხრილის შესაბამისად.

507.8.4 სიმაღლის ზღვრები. ორსართულიანი შეუზღუდავი ფართობის მქონე შენობებისთვის **დსშ** ჯგუფის დაკავებულობები არ უნდა მდებარეობდეს მიწის დონიდან ერთ სართულზე მაღლა, თუ ამის საშუალებას არ იძლევა სართულების დასაშვები სიმაღლე, რომელიც, შეუზღუდავი ფართობის მქონე შენობის კონსტრუქციის ტიპის მიხედვით, განსაზღვრულია 503-ე ცხრილში.

507.9 საჰაერო ხომალდის შესაღებად განკუთვნილი ანგარი. მიწის დონის ზემოთ, არაუმეტეს, ერთსართულიანი **დსშ-2** ჯგუფის საჰაერო ხომალდის შესაღებად განკუთვნილი ანგარის ფართობი არ უნდა შეიზღუდოს, თუ ის შეესაბამება 412.6 ქვეთავის დებულებებს და მთლიანად გარშემორტყმულია საზოგადოებრივი გზებით ან ეზოებით, რომელთა სიგანე არ არის შენობის სიმაღლეზე ერთნახევარჯერ ნაკლები.

507.10 სგ ჯგუფის შენობები. მიწის დონის ზემოთ არაუმეტეს ერთსართულიანი II, IIIA ან IV ტიპის კონსტრუქციის **სგ** ჯგუფის შენობების ფართობი არ უნდა შეიზღუდოს, თუ დაცულია შემდეგი კრიტერიუმები:

1. თითოეულ საკლასო ოთახს აქვს, არანაკლებ, ორი გასასვლელი საშუალება, რომელთაგან ერთ-ერთი, 1020-ე ქვეთავის შესაბამისად, პირდაპირ შენობის გარეთ უნდა გადიოდეს;
2. შენობაში დაყენებულია ავტოსაშხეფი სისტემა, 903.3.1.1 ქვეთავის შესაბამისად;
3. შენობას გარს აკრავს ან ემიჯნება 18 მ სიგანის საზოგადოებრივი გზა ან ეზო.

507.11 კინოთეატრი. II ტიპის კონსტრუქციის შენობებში მიწის დონის ზემოთ პირველ სართულზე მდებარე კინოთეატრების ფართობი არ უნდა შეიზღუდოს, თუ შენობაში დაყენებულია ავტოსაშხეფი სისტემა 903.3.1.1 ქვეთავის შესაბამისად და შენობას გარს აკრავს და ემიჯნება 18 მ სიგანის საზოგადოებრივი გზები ან ეზოები.

507.12 გადახურული მოლისა და მიდგმული შენობები. 402-ე ქვეთავის შესაბამისად აგებული, მაქსიმუმ, სამსართულიანი გადახურული და ღია მოლისა და მიდგმული შენობების ფართობი არ უნდა შეიზღუდოს.

ქვეთავი 508 - შერეული გამოყენება და დაკავებულობა

508.1 ზოგადი. შენობის თითოეული ნაწილი ინდივიდუალურად უნდა კლასიფიცირდეს 302.1 ქვეთავის შესაბამისად. თუ შენობა ერთზე მეტ დაკავებულობის ჯგუფს მოიცავს, შენობა ან მისი ნაწილი უნდა შეესაბამებოდეს 508.2, 508,3 ან 508.4 ქვეთავების დებულებებს ან ამ ქვეთავების დებულებების კომბინაციას.

გამონაკლისი:

1. 510-ე ქვეთავის შესაბამისად გამიჯნული დაკავებულობები;
2. 415.5.2 ცხრილით მოთხოვნის შემთხვევაში **დსშ-1**, **დსშ-2** და **დსშ-3** ჯგუფის დაკავებულობები უნდა განთავსდეს ცალკე მდგომ შენობაში ან ნაგებობაში;

3. 419-ე ქვეთავის შესაბამისი დაკავებულობები საცხოვრებელ-სამუშაო ერთეულებში არ ითვლება ცალკე დაკავებულობებად.

508.2 დამხმარე დაკავებულობები. დამხმარე დაკავებულობები, რომლებიც შენობის ან მისი ნაწილის მთავარი დაკავებულობის დანამატია. დამხმარე დაკავებულობები 508.2.1 – 508.2.4 ქვეთავების მოთხოვნებს უნდა შეესაბამებოდეს.

508.2.1 ფართობის შეზღუდვები. დამხმარე დაკავებულობები ერთად არ უნდა იკავებდეს იმ სართულის ფართობის 10%-ზე მეტს, სადაც მდებარეობს, და მათი სიმაღლე და ფართობი არ უნდა აღემატებოდეს 503-ე ცხრილში განსაზღვრულს, როცა შენობის ფართობი გაზრდილი არ არის 506-ე ქვეთავის შესაბამისად, რომელიც ასეთ დამხმარე დაკავებულობებს ეხება.

508.2.2 დაკავებულობების კლასიფიცირება. დამხმარე დაკავებულობები ინდივიდუალურად უნდა კლასიფიცირდეს, 302.1 ქვეთავის შესაბამისად. შენობის თითოეული ნაწილის მიმართ *წესების* მოთხოვნები უნდა შესრულდეს იმისდა მიხედვით, თუ რომელ კლასს მიეკუთვნება სივრცის დაკავებულობა.

508.2.3 დასაშვები ფართობი და სიმაღლე. შენობის დასაშვები ფართობი და სიმაღლე განისაზღვრება 503.1 ქვეთავში შენობის მთავარი დაკავებულობისთვის ნებადართული ფართობისა და სიმაღლის მიხედვით. არცერთი დამხმარე დაკავებულობის სიმაღლე არ უნდა აღემატებოდეს 503-ე ცხრილში მოცემულ მნიშვნელობებს, ამგვარი დამხმარე დაკავებულობებისთვის 504-ე ქვეთავის შესაბამისად სიმაღლის გაზრდის გარეშე. დამხმარე დაკავებულობების ფართობი უნდა შეესაბამებოდეს 508.2.1 ქვეთავს.

508.2.4 დაკავებულობების გამიჯვნა. დამხმარე და მთავარი დაკავებულობების გამიჯვნა აუცილებელი არ არის.

გამონაკლისი:

1. დსშ-2, დსშ-3, დსშ-4 და დსშ-5 ჯგუფის დაკავებულობები ყველა სხვა დაკავებულობისგან უნდა გაიმიჯნოს 508.4 ქვეთავის შესაბამისად;
2. დწ-1, სც-1, სც-2 და სც-3 ჯგუფის საცხოვრებელი და საძინებელი ერთეულები სხვა საცხოვრებელი ან საძინებელი ერთეულებისა და დამხმარე დაკავებულობებისგან უნდა გაიმიჯნოს 420-ე ქვეთავის შესაბამისად.

508.3 გაუმიჯნავი დაკავებულობები. შენობები ან შენობების ნაწილები, რომლებიც აკმაყოფილებს ამ ქვეთავის მოთხოვნებს, უნდა ჩაითვალოს გაუმიჯნავ დაკავებულობებად.

508.3.1 დაკავებულობების კლასიფიცირება. გაუმიჯნავი დაკავებულობები ინდივიდუალურად უნდა კლასიფიცირდეს 302.1 ქვეთავის შესაბამისად. *წესების* მოთხოვნები შენობის თითოეული ნაწილის მიმართ უნდა შესრულდეს იმისდა მიხედვით, თუ რომელ კლასს მიეკუთვნება ამ სივრცის დაკავებულობა. ამასთან, გაუმიჯნავი დაკავებულობების მთელი ფართობისთვის უნდა გამოიყენებოდეს მე-9 თავში გაუმიჯნავი დაკავებულობებისთვის განსაზღვრული ყველაზე მკაცრი/შემზღუდველი დებულებები. თუ გაუმიჯნავი დაკავებულობები მდებარეობს მაღლივ შენობაში, 403-ე ქვეთავში გაუმიჯნავი დაკავებულობებისთვის განსაზღვრული ყველაზე მკაცრი მოთხოვნები ვრცელდება მთელ მაღლივ შენობაზე.

508.3.2 დასაშვები ფართობი და სიმაღლე. შენობის ან მისი ნაწილის დასაშვები ფართობი და სიმაღლე უნდა ეფუძნებოდეს განსახილველი დაკავებულობების ჯგუფებისათვის შენობის კონსტრუქციის ტიპის მიხედვით 503.1 ქვეთავში მოცემულ ყველაზე მკაცრ/შემზღუდველ დაშვებებს.

508.3.3 გამიჯვნა. გამიჯვნა საჭირო არ არის ისეთ დაკავებულობებს შორის, რომელთაც არ მოეთხოვება გამმიჯნავი.

გამონაკლისი:

1. **დსშ-2, დსშ-3, დსშ-4 და დსშ-5** ჯგუფის დაკავებულობები ყველა სხვა დაკავებულობისგან 508.4 ქვეთავის შესაბამისად უნდა გაიმიჯნოს.
2. **დწ-1, სც-1, სც-2 და სც-3** ჯგუფის საცხოვრებელი და საძინებელი ერთეულები სხვა საცხოვრებელი ან საძინებელი ერთეულებისა და დამხმარე დაკავებულობებისგან 420-ე ქვეთავის შესაბამისად უნდა გაიმიჯნოს.

508.4 გამიჯნული დაკავებულობები. შენობები ან შენობების ნაწილები, რომლებიც შეესაბამება ამ ქვეთავის დებულებებს, უნდა ჩაითვალოს გამიჯნულ დაკავებულობებად.

508.4.1 დაკავებულობების კლასიფიცირება. გამიჯნული დაკავებულობები უნდა კლასიფიცირდეს ინდივიდუალურად 302.1 ქვეთავის მიხედვით. თითოეული გამიჯნული სივრცის მიმართ *ჩესების* მოთხოვნები უნდა შესრულდეს იმისდა მიხედვით, თუ რომელ კლასს მიეკუთვნება შენობის იმ ნაწილის დაკავებულობა.

508.4.2 შენობის დასაშვები ფართობი. თითოეულ სართულზე შენობის ფართობი ისეთი უნდა იყოს, რომ თითოეული გამიჯნული დაკავებულობის იატაკის რეალური ფართობების ჯამი არ აღემატებოდეს ამ დაკავებულობისათვის დასაშვებ ფართობს.

508.4.3 დასაშვები სიმაღლე. თითოეული დაკავებულობა უნდა შეესაბამებოდეს 503.1 ქვეთავში განსაზღვრული სიმაღლის ზღვრებს, რომლებიც გამომდინარეობს შენობის კონსტრუქციის ტიპიდან.

გამონაკლისი: 510-ე ქვეთავის ნებადართული სპეციალური დებულებებით დაშვებულია, შენობაში დაკავებულობა განთავსდეს 503.1 ქვეთავში განსაზღვრულისგან განსხვავებულ სიმაღლეზე.

508.4.4 გამიჯვნა. ცალკეული დაკავებულობები მომიჯნავე დაკავებულობებისგან უნდა გაიმიჯნოს 508.4 ცხრილის შესაბამისად.

508.4.4.1 აგება. საჭირო გამმიჯნავეები 707-ე ქვეთავის შესაბამისად აგებული ცეცხლმდეგი ზღუდეები ან 712-ე ქვეთავის შესაბამისად აგებული თარაზული ანაწყობები, ან ორივე ერთად უნდა იყოს, და მთლიანად უნდა მიჯნავდეს მოსაზღვრე დაკავებულობებს.

ცხრილი 508.4
დაკავებულობების აუცილებელი გამიჯვნა (სათები)

დაკავებულობა	თვ, სგ		დწ-1, დწ-3, დწ-4		დწ-2		სც ^ა		სმ-2, სწ-2 ^ბ , დს		სქ, სმ-1, სგ, სწ-1		დსშ-1		დსშ-2		დსშ-3, დსშ-4,		დსშ-5	
	ს	სგ	ს	სგ	ს	სგ	ს	სგ	ს	სგ	ს	სგ	ს	სგ	ს	სგ	ს	სგ	ს	სგ
თვ ^ა , სგ	გ	გ	1	2	2	დ	1	2	გ	1	1	2	დ	დ	3	4	2	3	2	დ
დწ-1, დწ-3, დწ-4	—	—	გ	გ	2	დ	1	დ	1	2	1	2	დ	დ	3	დ	2	დ	2	დ
დწ-2	—	—	—	—	გ	გ	2	დ	2	დ	2	დ	დ	დ	3	დ	2	დ	2	დ
სც	—	—	—	—	—	—	გ	გ	1 ^ბ	2 ^ბ	1	2	დ	დ	3	დ	2	დ	2	დ
სმ-2, სწ-2 ^ბ , დს	—	—	—	—	—	—	—	—	გ	გ	1	2	დ	დ	3	4	2	3	2	დ
სქ, სმ-1, სგ, სწ-1	—	—	—	—	—	—	—	—	—	—	გ	გ	დ	დ	2	3	1	2	1	დ
დსშ-1	—	—	—	—	—	—	—	—	—	—	—	—	გ	დ	დ	დ	დ	დ	დ	დ
დსშ-2	—	—	—	—	—	—	—	—	—	—	—	—	—	—	გ	დ	1	დ	1	დ
დსშ-3, დსშ-4,	—	—	—	—	—	—	—	—	—	—	—	—	—	—	—	—	1 ^ე	დ	1	დ
დსშ-5	—	—	—	—	—	—	—	—	—	—	—	—	—	—	—	—	—	—	გ	დ

ს = შენობები, რომლებიც მთლიანადაა აღჭურვილი 903.3.1.1 ქვეთავის შესაბამისად დაყენებული ავტოსაშხეფი სისტემით.

სგ = შენობები, რომლებიც არაა მთლიანად აღჭურვილი 903.3.1.1 ქვეთავის შესაბამისად დაყენებული ავტოსაშხეფი სისტემით.

გ = გამოიჯვნა საჭირო არ არის.

დ = დაუშვებელია.

ა. დსშ-5 ჯგუფის დაკავებულობებისთვის იხ. ქვეთავი 903.2.5.2.

ბ. ფართობებზე, რომლებიც გამოყენებულია მხოლოდ კერძო ან გასართობი ავტომობილებისათვის, დასაშვებია გამმიჯვნის ცეცხლმედეგობის ხარისხის შემცირება 1 სთ-ით.

გ. იხ. ქვეთავი 406.1.4.

დ. კომერციული დანიშნულების სამზარეულოები არ უნდა გაიმიჯნოს რესტორნის იმ ფართობებისგან, რომელსაც ისინი ემსახურებიან.

ე. ერთნაირად კლასიფიცირებული დაკავებულობების გამოიჯვნა აუცილებელი არ არის.

ვ. დსშ-5 დაკავებულობებისათვის იხ. ქვეთავი 415.8.2.2.

ქვეთავი 509 - თანმხლები გამოყენებები

509.1 ზოგადი. შენობაში, სადაც არსებობს ერთი ან შერეული გამოყენებები, თანმხლები გამოყენებები უნდა შეესაბამებოდეს ამ ქვეთავის დებულებებს. თანმხლები გამოყენებები დამხმარე ფუნქციებია, რომლებიც დაკავშირებულია მოცემულ დაკავებულობასთან და, ჩვეულებრივ, ზრდის ამ დაკავებულობის რისკიანობის ხარისხს. თანმხლებ გამოყენებებში შედის მხოლოდ 509-ე ცხრილში ჩამოთვლილი გამოყენებები.

გამონაკლისი: არ არის აუცილებელი, საცხოვრებელი ერთეულის საზღვრებში მდებარე და მისი თანმხლები გამოყენებები შეესაბამებოდეს ამ ქვეთავს.

509.2 დაკავებულობის კლასები. თანმხლები გამოყენებები არ უნდა კლასიფიცირდეს ინდივიდუალურად 302.1 ქვეთავის მიხედვით. თანმხლები გამოყენებები შედის შენობის იმ დაკავებულობებში, რომელთა საზღვრებშიც ისინი ფუნქციონირებს.

509.3 ფართობის ზღვრები. თანმხლები გამოყენებები არ უნდა იკავებდეს იმ სართულის ფართობის 10%-ზე მეტს, სადაც მდებარეობს.

509.4 გამოიჯვნა და დაცვა. 509-ე ცხრილში ჩამოთვლილი თანმხლები გამოყენებები დანარჩენი შენობისგან უნდა გაიმიჯნოს ან ავტოსაშხეფი სისტემით აღიჭურვოს, ან ორივე საშუალებით იყოს დაცული, ამ ცხრილის მოთხოვნების შესაბამისად.

509.4.1 გამოიჯვნა. სადაც 509-ე ცხრილში მოთხოვნილია ცეცხლმედეგობის ხარისხიანი გამმიჯვნავი, თანმხლები გამოყენებები დანარჩენი შენობისგან უნდა გაიმიჯნოს 707-ე ქვეთავის შესაბამისად აგებული ცეცხლმედეგი ზღუდით ან 711-ე ქვეთავის შესაბამისად აგებული თარაზული ანაწყობით. ცეცხლმედეგობის ხარისხი არ სჭირდება კონსტრუქციას, რომელსაც ეყრდნობა IIB, IIIB და VB ტიპის კონსტრუქციის შენობებში თანმხლები გამოყენების გასამიჯვნად აგებული და ერთსაათიანი ცეცხლმედეგობის ხარისხიანი ცეცხლმედეგი ზღუდეები ან თარაზული ანაწყობები, თუ ამას წესების სხვა ქვეთავები არ მოითხოვს.

509.4.2 დაცვა. თუ 509-ე ცხრილით ნებადართულია ავტოსაშხეფი სისტემა ცეცხლმედეგი ზღუდის გარეშე, თანმხლები გამოყენებები დანარჩენი შენობისგან უნდა გაიმიჯნოს კონსტრუქციით, რომელიც არ ატარებს კვამლს. კედლები უნდა გრძელდებოდეს საძირკვლის თავიდან ან ქვემოთ მდებარე იატაკის ანაწყობებიდან ჭერის ქვედაპირამდე, რომელიც ცეცხლმედეგობის ხარისხიანი იატაკის ანაწყობის ან ზემოთ მდებარე სახურავის ანაწყობის ნაწილია, ან უნდა გრძელდებოდეს იატაკის ან სახურავის ფენილის, ფენილის ან ფიცარფენილის ქვედაპირამდე. კვამლის აღმოჩენისთანავე კარები თავისით ან ავტომატურად უნდა იხურებოდეს 716.5.9.3 ქვეთავის შესაბამისად. კარებს არ უნდა ჰქონდეს ჰაერგამტარი ღიობები და NFPA 80-ში ნებადართულზე

დიდი ღრეჩო ძირთან. თანმხლები გამოყენების შემომსაზღვრელ კედლებს არ უნდა ჰქონდეს ჰაერგამტარი ღიობები, თუ დაყენებული არ არის კვამლის ფარსაკეტები 710.7 ქვეთავის შესაბამისად.

509.4.2.1 დაცვის შეზღუდვა. 509-ე ცხრილში თანმხლები გამოყენებებისთვის განსაზღვრული შემთხვევების გამოკლებით, სადაც ავტოსაშხევი სისტემა 509-ე ცხრილის მიხედვითაა დაყენებული, ამგვარი სისტემით უნდა აღიჭურვოს მხოლოდ ის სივრცე, რომელსაც თანმხლები გამოყენებები იკავებს.

**ცხრილი 509
თანმხლები გამოყენებები**

ოთახი ან ფართობი	გამიჯნავი ან/და დამცავი
საცხობი საამქრო, სადაც მოწყობილობის ნებისმიერი ნაწილის თბოგამომუშავება 117 200 ვატზე მეტია	1 სთ ან ავტომატური ცეცხლსაქრობი სისტემის უზრუნველყოფა
საქვაბები, სადაც მოწყობილობის ყველაზე დიდი ნაწილის სიმძლავრე აღემატება 103,5 კვა-ს და 7460 ვატს (10 ცხენის ძალა).	1 სთ ან ავტომატური ცეცხლსაქრობი სისტემის უზრუნველყოფა
მაცივარ-დანადგარების ოთახები	1 სთ ან ავტომატური საშხევი სისტემის უზრუნველყოფა
ოთახები, სადაც გამოყოფენ წყალბადს, რომლებიც არ მიეკუთვნება დსშ ჯგუფს.	1 სთ სქ, სმ, სვ , სდადს ჯგუფის ფართობებზე. 2 სთ თვ, სგ, დწ და სც ჯგუფის ფართობებზე.
ინსინერაციის (ნაგვის დასაწვავი) ოთახები	2 სთ და ავტოსაშხევი სისტემა
სამღებრო საამქროები, რომლებიც არ შედის დსშ ჯგუფში და მდებარეობს ფართობებზე, რომლებიც არ მიეკუთვნება სმ ჯგუფს.	2 სთ; ან 1 სთ ან ავტომატური ცეცხლსაქრობი სისტემის უზრუნველყოფა
ლაბორატორიები და პროფესიული საამქროები, რომლებიც არ შედის დსშ ჯგუფში და მდებარეობს სგ ან დწ-2 ფართობებზე	1 სთ ან ავტომატური ცეცხლსაქრობი სისტემის უზრუნველყოფა
10 მ ² -ზე მეტი ფართობის სამრეცხაო ოთახები	1 სთ ან ავტომატური ცეცხლსაქრობი სისტემის უზრუნველყოფა
დწ-3 საკნები რბილი ზედაპირებით	1 სთ
დწ-2 ჯგუფი ნარჩენებისა და თეთრეულის შესაგროვებელი ოთახები	1 სთ
10 მ ² -ზე მეტი ფართობის ნარჩენებისა და თეთრეულის შესაგროვებელი ოთახები	1 სთ ან ავტომატური ცეცხლსაქრობი სისტემის უზრუნველყოფა
სტაციონარული ტყვია-მყავური ბატარეის სისტემები, რომელშიც სითხის მოცულობა 380 ლიტრზე მეტია და გამოიყენება შენობის სათადარიგო კვების, საავარიო ელექტროენერჯის ან უწყვეტი ელექტროენერჯის წყაროებად	1 სთ სქ, სმ, სვ, სწ და დს ჯგუფის ფართობებზე. 2 სთ თვ, სგ, დწ და სც ჯგუფის ფართობებზე.

ქვეთავი 510 - სპეციალური დებულებები

510.1 ზოგადი. 510.2 – 510.9 ქვეთავების დებულებებით ნებადართული ამ თავის სპეციფიკური მოთხოვნების გამონაკლისებში ან შესწორებებში გათვალისწინებული სპეციალური პირობების გამოყენება, რომლებიც ეხება შენობების დასაშვებ სიმაღლეებისა და ფართობების განსაზღვრას დაკავებულობების კლასისა და კონსტრუქციის ტიპის მიხედვით, თუ სპეციალური პირობები შეესაბამება ამ ქვეთავში ასეთი პირობისთვის განსაზღვრულ დებულებებს და *წესების* სხვა შესაბამის მოთხოვნებს. 510.2 – 510.8 ქვეთავების დებულებები დამოუკიდებელ და ერთმანეთისგან გამიჯნულ დებულებებად უნდა ჩაითვალოს.

510.2 შენობის თარაზულად გამიჯვნის დაშვება. შენობა ითვლება გამიჯნულად და განიხილება შენობის განსხვავებულ ნაწილებად, რათა განისაზღვროს ფართობის ზღვრები, ცეცხლმედეგი

კედლების უწყვეტობა, სართულების რაოდენობის შეზღუდვები და კონსტრუქციის ტიპი, სადაც ქვემოთ მოცემული ყველა პირობა დაცულია:

1. შენობები გამიჯნულია თარაზული ანაწყობებით, რომლის ცეცხლმედეგობის ხარისხი, არანაკლებ, 3 საათია.
2. თარაზული ანაწყობის ქვემოთ შენობა, არაუმეტეს, ერთსართულიანია მიწის დონის ზემოთ.
3. თარაზული ანაწყობის ქვემოთ შენობა IA ტიპის კონსტრუქციაა.
4. 715.4 ცხრილის თანახმად, შახტის, გზა-კიბის, პანდუსის ან მოძრავი კიბისათვის (ესკალატორისთვის) განკუთვნილი თარაზული ანაწყობის გადამკვეთი შემოზღუდული სივრცის ცეცხლმედეგობის ხარისხი, არანაკლებ, 2 საათია და აქვს დაცული ღიობები.

გამონაკლისი: თუ თარაზული ანაწყობის ქვემოთ მდებარე შემომზღუდავი კედლების ცეცხლმედეგობა, არანაკლებ, 3 საათია და ღიობები დაცულია 716.5 ცხრილის მოთხოვნების შესაბამისდ, თარაზული ანაწყობის ზემოთ გაგრძელებული შემომზღუდავი კედლების ცეცხლმედეგობის ხარისხი დასაშვებია, იყოს ერთი საათი, თუ:

1. არ არის აუცილებელი, თარაზული ანაწყობის თავზე შენობა I ტიპის კონსტრუქცია იყოს;
 2. შემომზღუდავი აკავშირებს ოთხზე ნაკლებ სართულს;
 3. შემომზღუდავის ღიობის დამცავებს, თარაზული ანაწყობის ზემოთ, აქვს არანაკლებ ერთ საათიანი ცეცხლისგან დამცავობის ხარისხი;
5. თარაზული ანაწყობის თავზე მდებარე შენობაში დასაშვებია ბევრი თვ ჯგუფის ან სქ, სვ, სვ ან სწ ჯგუფის დაკავებულობები, რომელთაგან თითოეულის დაკავებულობის დატვირთვა 300-ზე ნაკლებია.
 6. თარაზული ანაწყობის ქვემოთ მდებარე შენობა მთლიანად დაცულია 903.3.1.1 ქვეთავის შესაბამისი ავტოსაშხეფი სისტემით და დასაშვებია, ნებისმიერ ქვემოთ ჩამოთვლილ დაკავებულობას მოიცავდეს:
 - 6.1. სწ-2 ჯგუფის ავტოსადგომი გარაჟი, გამოყენებული კერძო ავტომობილების გასაჩერებლად და შესანახად;
 - 6.2. რამდენიმე თვ-ჯგუფი, რომელთაგან თითოეულის დაკავებულობის დატვირთვა 300-ზე ნაკლებია;
 - 6.3. ჯგუფი სქ;
 - 6.4. ჯგუფი სმ;
 - 6.5. ჯგუფი სვ;
 - 6.6. შენობის გამოყენებისას თანმხლები გამოყენებები (მათ შორის: შესასვლელის ფოიეები, მექანიკური მოწყობილობების ოთახები, სათავსის ფართობები და მსგავსი გამოყენებები);

7. შენობის მაქსიმალური სიმაღლე მეტრებში არ უნდა აღემატებოდეს 503-ე ქვეთავში განსაზღვრულ ზღვრებს ისეთი შენობისათვის, რომლის დასაშვები სიმაღლე ნაკლებია, ვიდრე მიწის დონიდან გაზომილი სიმაღლე.

510.3 სწ-2 ჯგუფის შემოზღუდული ავტოსადგომი გარაჟი, რომლის თავზეც მდებარეობს სწ-2 ჯგუფის ღია ავტოსადგომი გარაჟი. სწ-2 ჯგუფის შემოზღუდული ავტოსადგომი გარაჟი, რომელიც მიწის დონის ზემოთ, არაუმეტეს, ერთსართულიანია და მდებარეობს სწ-2 ჯგუფის ღია ავტოსადგომი გარაჟის ქვემოთ, უნდა კლასიფიცირდეს, როგორც გამიჯნული და განსხვავებული ნაწილების მქონე შენობა, რათა განისაზღვროს კონსტრუქციის ტიპი, თუ დაცულია შემდეგი პირობები:

1. ნაგებობის დასაშვები ფართობი ისეთია, რომ ჯამი ყოველი ცალკეული დაკავებულობისთვის რეალური ფართობების თანაფარდობისა დასაშვებ ფართობთან, ერთს არ აღემატება;
2. სწ-2 ჯგუფის შემოზღუდული ავტოსადგომი გარაჟი არის I ან II ტიპის კონსტრუქცია და ცეცხლმედეგობასთან დაკავშირებული მოთხოვნები თითქმის ისეთივე აქვს, როგორც სწ-2 ჯგუფის ღია ავტოსადგომ გარაჟს;
3. სწ-2 ჯგუფის ღია ავტოსადგომი გარაჟის სიმაღლე და რიგების/დონეების რაოდენობა 406.5.4 ცხრილის შესაბამისადაა შეზღუდული;
4. იატაკის ანაწყოები, რომელიც სწ-2 ჯგუფის შემოზღუდულ ავტოსადგომ გარაჟსა და სწ-2 ჯგუფის ღია ავტოსადგომ გარაჟს მიჯნავს, სწ-2 ჯგუფის შემოზღუდული ავტოსადგომი გარაჟის იატაკის ანაწყოების მიმართ არსებული მოთხოვნების შესაბამისადაა დაცული. ღიობები სწ-2 ჯგუფის შემოზღუდულ ავტოსადგომ გარაჟსა და სწ-2 ჯგუფის ღია ავტოსადგომ გარაჟს შორის, გარდა გასასვლელების ღიობებისა, დაცვას არ საჭიროებს;
5. სწ-2 ჯგუფის შემოზღუდული ავტოსადგომი გარაჟი მხოლოდ კერძო ავტომობილების გასაჩერებლად ან შესანახად გამოიყენება, მაგრამ დასაშვებია მოიცავდეს ოფისს, მოსაცდელს და ტუალეტის ოთახს, რომელთა საერთო ფართობი 100 მ²-ს არ აღემატება, ასევე, დასაშვებია მოიცავდეს მექანიკური მოწყობილობისათვის განკუთვნილ ოთახებს, რომლებიც შენობის არამირითად ოთახებს წარმოადგენს.

510.4 ავტოსადგომი სც ჯგუფის ქვემოთ. თუ სც ჯგუფის შენობის ქვემოთ მდებარეობს მიწის დონის ზედა, მაქსიმუმ, ერთსართულიანი სწ-2 ჯგუფის ღია ან შემოზღუდული, ან კომბინირებული, ავტოსადგომი გარაჟი, რომელიც I ტიპის კონსტრუქციაა, ან ღია ავტოსადგომი გარაჟი, რომელიც IV ტიპის კონსტრუქციაა და დაქანებული შესასვლელი აქვს, კონსტრუქციის მინიმალური ტიპის დასადგენად სართულების რაოდენობის ათვლა უნდა დაიწყოს ამგვარი ავტოსადგომი ფართობის ზემოთ მდებარე იატაკიდან. იატაკის კონსტრუქცია ავტოსადგომ გარაჟსა და მის თავზე მდებარე სც ჯგუფს შორის უნდა შეესაბამებოდეს იმ კონსტრუქციულ ტიპს, რომელიც გათვალისწინებულია ავტოსადგომი გარაჟისათვის, ასევე, უნდა ჰქონდეს ცეცხლმედეგობის ხარისხი, რომელიც შერეული დაკავებულობის გამმიჯნავისთვის 508.4 ქვეთავში განსაზღვრულ ცეცხლმედეგობის ხარისხზე ნაკლები არ უნდა იყოს.

510.5 IIIA ტიპის კონსტრუქციის სც-1 და სც-2 ჯგუფის შენობები. IIIA ტიპის კონსტრუქციის სც-1 და სც-2 ჯგუფის შენობების სიმაღლის ზღვარი დასაშვებია გაიზარდოს ექვს სართულამდე და 23 მ-მდე,

თუ მიწის დონის ქვედა სართულის ზევით მდებარე პირველი იატაკის კონსტრუქციის ცეცხლმედეგობის ხარისხი, არანაკლებ, სამი საათია და იატაკის ფართობი დაყოფილია, არაუმეტეს, 280 მ² ფართობებად ორსაათიანი ცეცხლმედეგობის ხარისხიანი ცეცხლმედეგი კედლებით.

510.6 IIA ტიპის კონსტრუქციის სც-1 და სც-2 ჯგუფის შენობები. IIA ტიპის კონსტრუქციის სც-1 და სც-2 ჯგუფის შენობების სიმაღლის შეზღუდვა დასაშვებია გაიზარდოს ცხრა სართულამდე და 30 მ-მდე, თუ შენობა გამიჯნულია, არანაკლებ, 15 მ-ით ამავე მიწის ნაკვეთზე მდებარე ნებისმიერი სხვა შენობიდან და მიწის ნაკვეთის საზღვრებიდან, შემოზღუდულ სივრცეში მდებარე გასასვლელები ორ საათიანი ცეცხლმედეგობის ხარისხიანი ცეცხლმედეგი კედლებითაა გამოყოფილი, ხოლო პირველი სართულის იატაკის ანაწყოების ცეცხლმედეგობის ხარისხი 1,5 საათზე ნაკლები არ არის.

510.7 ღია ავტოსადგომი გარაჟები თვ, დწ, სქ, სვ და სვ ჯგუფების ქვემოთ. თვ, დწ, სქ, სვ და სვ ჯგუფების შენობების ქვემოთ მდებარე ღია ავტოსადგომი გარაჟების სიმაღლე და ფართობი 406.5 ქვეთავში დაშვებულ ზღვრებს არ უნდა აღემატებოდეს. ღია ავტოსადგომი გარაჟის თავზე მდებარე შენობის ნაწილის სიმაღლე და ფართობი არ უნდა აღემატებოდეს მის ზემოთ მდებარე დაკავებულობისთვის დასაშვებ ზღვრებს, რომლებიც განსაზღვრულია 503-ე ქვეთავში. ღია ავტოსადგომი გარაჟის თავზე მდებარე შენობის ნაწილის სიმაღლე, როგორც მეტრებში, ისე სართულიანობის მიხედვით, მიწის დონიდან უნდა გაიზომოს და უნდა მოიცავდეს როგორც ღია ავტოსადგომ გარაჟს, ისე ღია ავტოსადგომი გარაჟის თავზე მდებარე შენობის ნაწილს.

510.7.1 ცეცხლმედეგი გამმიჯნავი. ავტოსადგომის დანიშნულების მქონე დაკავებულობასა და მის ზემოთ არსებულ დაკავებულობას შორის, 707-ე ქვეთავის შესაბამისად აგებული ცეცხლმედეგი ზღუდეების ან 711-ე ქვეთავის შესაბამისად აგებული თარაზული ანაწყოების ცეცხლმედეგობის ხარისხი უნდა შეესაბამებოდეს 508.4 ცხრილში მოცემულ ხარისხებს. კონსტრუქციის ტიპი თითოეულ დაკავებულობას ინდივიდუალურად განესაზღვრება, გარდა ნაგებობის ისეთი ნაწილებისა, როგორცაა ღია ავტოსადგომი ნაგებობის საზღვრებში ზემოთ არსებული დაკავებულობის საყრდენის უზრუნველყოფი მთავარი გახისტება (სიხისტის კავშირი), ამგვარი ნაგებობის ნაწილები 601-ე ცხრილში ჯგუფებისათვის განსაზღვრული უფრო მკაცრი ცეცხლმედეგობის ხარისხიანი კონსტრუქციებით უნდა იყოს დაცული. ზემოთ მდებარე დაკავებულობის გასასვლელი საშუალებები უნდა აკმაყოფილებდეს მე-10 თავის მოთხოვნებს და ავტოსადგომი დანიშნულების დაკავებულობისგან უნდა გაიმიჯნოს, სულ მცირე, ორსაათიანი ცეცხლმედეგობის ხარისხიანი, 707-ე ქვეთავის შესაბამისად აგებული ცეცხლმედეგი ზღუდეებით, ასევე, უნდა ჰქონდეს 716-ე ქვეთავის შესაბამისი თვითიკეტებადი კარები, ან, სულ მცირე, ორსაათიანი ცეცხლმედეგობის ხარისხიანი, 711-ე ქვეთავის შესაბამისად აგებული თარაზული ანაწყოები 716-ე ქვეთავის შესაბამისი თვითიკეტებადი კარებით. ღია ავტოსადგომი გარაჟიდან გასასვლელი საშუალებებები 406.5 ქვეთავს უნდა შეესაბამებოდეს.

510.8 სქ ან სვ ჯგუფი, რომლის თავზე მდებარეობს სწ-2 ჯგუფის ღია ავტოსადგომი გარაჟი. სქ ან სვ ჯგუფის დაკავებულობები, რომლებიც არ მდებარეობს მიწის დონის ზემოთ პირველ სართულზე მაღლა, კონსტრუქციის ტიპის დადგენის მიზნით, უნდა კლასიფიცირდეს, როგორც გამიჯნული და განსხვავებული ნაწილების მქონე შენობა, თუ ყველა ქვემოთ ჩამოთვლილი პირობა დაცულია:

1. შენობები გამიჯნულია, სულ მცირე, ორსაათიანი ცეცხლმედეგობის ხარისხიანი თარაზული ანაწყოებით;

2. თარაზული ანაწყოების ქვემოთ შენობები მოიცავს მხოლოდ სჟ და სვ დაკავებულობებს;
3. თარაზული ანაწყოების ზემოთ მხოლოდ სწ-2 ჯგუფის ღია ავტოსადგომი გარაჟია განთავსებული;
4. თარაზული ანაწყოების ქვემოთ შენობა I ან II ტიპის კონსტრუქციაა, მაგრამ, არანაკლებ, ზემოთ მდებარე სწ-2 ჯგუფის ღია ავტოსადგომი გარაჟისთვის აუცილებელი ტიპის კონსტრუქცია;
5. თარაზული ანაწყოების ქვემოთ მდებარე შენობის სიმაღლე და ფართობი 503-ე ცხრილში განსაზღვრულს არ აღემატება;
6. სწ-2 ჯგუფის ღია ავტოსადგომი გარაჟის სიმაღლე და ფართობი 405.5 ქვეთავში ნებადართულ შეზღუდვებს არ აღემატება. სწ-2 ჯგუფის ღია ავტოსადგომი გარაჟის სიმაღლე, როგორც მეტრებში, ისე სართულიანობის მიხედვით, მიწის დონიდანაა გაზომილი და თარაზული ანაწყოების ქვემოთ მდებარე შენობას მოიცავს;
7. სწ-2 ჯგუფის ღია ავტოსადგომი გარაჟის გასასვლელები პირდაპირ ქუჩაში ან საზოგადოებრივ გზაზე გადის და თარაზული ანაწყოების ქვემოთ მდებარე შენობისგან გამიჯნულია 707-ე ქვეთავის შესაბამისი ორსაათიანი ცეცხლმედეგი ზღუდეებით ან 711-ე ქვეთავის შესაბამისი ორსაათიანი ცეცხლმედეგობის ხარისხიანი თარაზული ანაწყოებით, ან ორივეთი ერთად.

510.9 შენობის რამდენიმე განსხვავებული ნაწილი თარაზული ანაწყოების ზემოთ. თუ თარაზული ანაწყოების ზემოთ მდებარეობს შენობის ორი ან მეტი განსხვავებული ნაწილი, რომლებიც სწ-2 ჯგუფის ავტოსადგომ გარაჟებს ან შენობის ქვემოთ მდებარე ნაწილს მიჯნავს ზემოთ მდებარე განსხვავებული ნაწილისაგან 510.2, 510.3 ან 510.8 ქვეთავების სპეციალური დებულებების შესაბამისად, თარაზული ანაწყოების ზემოთ მდებარე შენობის განსხვავებული ნაწილები გამიჯნულ და შენობის განსხვავებულ ნაწილად მიიჩნევა და *ჩესების* ყველა სხვა დებულებას უნდა აკმაყოფილებდეს, რომლებიც გამიჯნულ და განსხვავებული ნაწილების მქონე შენობებს ეხება.

თავი 6 - კონსტრუქციის ტიპები

ქვეთავი 601 - ზოგადი

601.1 რეგულირების საგანი. ამ თავის დებულებები არეგულირებს შენობების კლასიფიცირებას კონსტრუქციის ტიპების მიხედვით.

ცხრილი 601
ცეცხლმედეგობის ხარისხის მოთხოვნები შენობის ელემენტებისათვის (სთ)

შენობის ელემენტები	ტიპი I		ტიპი II		ტიპი III		ტიპი IV	ტიპი V	
	A	B	A ^ე	B	A ^ე	B	მასიური ხე	A ^ე	B
ძირითადი სტრუქტურული ჩარჩო ^ზ	3 ^ა	2 ^ა	1	0	1	0	მასიური ხე	1	0
მზიდი კედლები გარე ^{ა,ზ} შიგა	3	2	1	0	2	2	2	1	0
	3 ^ა	2 ^ა	1	0	1	0	1/მასიური ხე	1	0
არამზიდი კედლები და ტიხრები გარე	იხ. ცხრილი 602								
არამზიდი კედლები და ტიხრები შიგა ^ა	0	0	0	0	0	0	იხ. ცხრილი 602.4.6	0	0
იატაკის კონსტრუქცია და არაძირითადი ნაწილები (იხ. ქვეთავი 202)	2	2	1	0	1	0	მასიური ხე	1	0
სახურავის კონსტრუქცია და არაძირითადი ნაწილები (იხ. ქვეთავი 202)	1 ^{1/2} ^ბ	1 ^ა ^ა	1 ^ა ^ა	0 ^ა	1 ^ა ^ა	0	მასიური ხე	1 ^ა ^ა	0

- ა. სახურავის საყრდენები: სტრუქტურული ჩარჩოსა და მზიდი კედლების ცეცხლისაგან დაცვის ხარისხი შეიძლება შემცირდეს 1 სთ-ით, თუ მხოლოდ სახურავს ზიდავს.
- ბ. **სმ-1, დსშ, სვ** და **სწ-1** ჯგუფის დაკავებულობების გარდა, ნაგებობის ნაწილებს, სახურავის ჩარჩოს და ფენილს არ სჭირდება ცეცხლმედეგობის ხარისხი, თუ სახურავის კონსტრუქციის ყოველი ნაწილი უშუალოდ მის ქვეშ მდებარე იატაკიდან 6,0 მ-ით ან მეტით ზემოთაა. ასეთი დაუცველი ელემენტებისთვის შეიძლება გამოიყენებოდეს ცეცხლმედეგობისათვის დამუშავებული ხის ელემენტები.
- გ. სადაც აუცილებელია 1 სთ ან ნაკლები ცეცხლმედეგობის ხარისხი, ყველა ფართობზე დასაშვებია მასიური ხის გამოყენება.
- დ. ავტოსაშხეფ სისტემას დასაშვებია, ჩაენაცვლოს ცეცხლისაგან დაცვის ერთსაათიანი ხარისხის მქონე კონსტრუქცია, თუ ასეთი სისტემა სხვა დანიშნულებით არაა საჭირო *წესების* სხვა დებულებების თანახმად, ან გამოყენებულია ფართობის დასაშვები მატებისთვის 506.3 ქვეთავის შესაბამისად, ან დასაშვები სიმაღლის მატებისთვის 504.2 ქვეთავის შესაბამისად. გარე კედლებისთვის ცეცხლმედეგობის 1 სთ ხარისხის მქონე კონსტრუქციით ჩანაცვლება დაუშვებელია.
- ე. არანაკლებ, ცეცხლმედეგობის ისეთი ხარისხი, რომელიც აუცილებელია *წესების* სხვა ქვეთავების მიხედვით.
- ვ. არანაკლებ, ცეცხლმედეგობის ისეთი ხარისხი, რომელიც ხანძარსაწინააღმდეგო მანძილიდან გამომდინარეობს (იხ. ცხრილი 602).
- ზ. არანაკლებ, ცეცხლმედეგობის ისეთი ხარისხი, რომელიც 704.10 ქვეთავშია მითითებული.

ქვეთავი 602 - კონსტრუქციის კლასიფიცირება

602.1 ზოგადი. აგებული ან ასაგები, გადაკეთებული ან სიმაღლე ან ფართობმომატებული შენობები და ნაგებობები 602.2 – 602.5 ქვეთავებში განსაზღვრული ხუთი კონსტრუქციული ტიპიდან ერთ-ერთს უნდა მიეკუთვნებოდეს. შენობის ნაწილების ცეცხლმედეგობის ხარისხი 601-ე ცხრილში განსაზღვრულზე ნაკლები არ უნდა იყოს, ხოლო გარე კედლების ცეცხლმედეგობის ხარისხი - 602-ე ცხრილში განსაზღვრულზე ნაკლები. სადაც ცეცხლმედეგობა 601-ე ცხრილის მიხედვით უნდა განისაზღვროს, შენობის ელემენტები 703.2 ქვეთავის შესაბამის დებულებებს უნდა შეესაბამებოდეს. შენობის ელემენტების ღიობების, არხებისა და ჰაერცვლის ღიობების დაცვა აუცილებელი არ არის, თუ ამას *წესების* სხვა დებულებები არ მოითხოვს.

602.1.1 მინიმალური მოთხოვნები. აუცილებელი არ არის, შენობა ან მისი ნაწილი მიეკუთვნოს მინიმალური მოთხოვნების დამაკმაყოფილებელ ტიპზე მაღალი ტიპის კონსტრუქციას, მაშინაც კი, როცა ასეთი შენობის ცალკეული დეტალები რეალურად უფრო მაღალი ტიპის კონსტრუქციას შეესაბამება.

ცხრილი 602

ცეცხლმედეგობის ხარისხის მოთხოვნები გარე კედლებისათვის ხანძარსაწინააღმდეგო მანძილის მიხედვით^ა

ხანძარსაწინააღმდეგო მანძილი = X (მ)	კონსტრუქციის ტიპი	დსშ ჯგუფის დაკავებულობა ^ა	სმ-1, სვ, სწ-1 ^ბ ჯგუფის დაკავებულობა	თვ, სქ, სვ, სმ-2, დწ, სვ, სწ-2 ^ბ , დს ^ბ ჯგუფების დაკავებულობა
$X < 1,5^c$	ყველა	3	2	1
$1,5 \leq X < 3$	IA	3	2	1
	სხვა	2	1	1
$3 \leq X < 9$	IA, IB	2	1	1 ^ე
	IIB, VB	1	0	0
	სხვა	1	1	1 ^ე
$X \geq 9$	ყველა	0	0	0

- ა. მზიდი გარე კედლები 601-ე ცხრილის ცეცხლმედეგობის ხარისხთან დაკავშირებულ მოთხოვნებსაც უნდა აკმაყოფილებდეს;
- ბ. **დს** ჯგუფის დაკავებულობებისათვის არსებული სპეციალური მოთხოვნების შესახებ იხილეთ ქვეთავი 406.1.2;
- გ. ცეცხლმედეგი კედლისათვის იხილეთ ქვეთავი 705.1.1.;
- დ. 406-ე ქვეთავის შესაბამის ღია ავტოსადგომ გარაჟებს არ მოეთხოვება ცეცხლმედეგობის ხარისხი;
- ე. გარე კედლის ცეცხლმედეგობის ხარისხი განისაზღვრება გარე კედელსა და იმ სართულს შორის არსებული ხანძარსაწინააღმდეგო მანძილის მიხედვით, სადაც ეს კედელი მდებარეობს;
- ვ. **დსშ** ჯგუფის დაკავებულობებისთვის არსებული სპეციალური მოთხოვნების შესახებ იხილეთ ქვეთავი 415.3;
- ზ. **სწ** ჯგუფის დაკავებულობებისთვის არსებული სპეციალური მოთხოვნების შესახებ იხილეთ ქვეთავი 412.4.1.

602.2 ტიპები I და II. I და II ტიპის კონსტრუქციებში 601-ე ცხრილში ჩამოთვლილი შენობის ელემენტები არაწვადი მასალებისაა, გარდა 603-ე ქვეთავსა და *წესების* სხვა ქვეთავებში გათვალისწინებული დაშვებებისა.

602.3 ტიპი III. III ტიპის კონსტრუქციაში გარე კედლები არაწვადი მასალებისაა, ხოლო შენობის შიგა სივრცის ელემენტები ნებისმიერი მასალის, რომლის გამოყენება ნებადართულია *წესებით*. 2303.2 ქვეთავის შესაბამისად აგებული ცეცხლმედეგობისათვის დამუშავებული ხის კარკასი დასაშვებია ორ ან ნაკლებსაათიანი ხარისხის მქონე გარე კედლის ანაწყობის საზღვრებში.

602.4 ტიპი IV. IV ტიპის კონსტრუქციაში (მასიური ხის კონსტრუქციაში) გარე კედლები არაწვადი მასალებისაა, ხოლო შენობის შიგა სივრცის ელემენტები მასიური ან ლამინირებული ხის და დამალული სივრცეები არ აქვს. IV ტიპის კონსტრუქციის დეტალები ამ ქვეთავის დებულებებს უნდა შეესაბამებოდეს. 2303.2 ქვეთავის შესაბამისად აგებული ცეცხლმედეგობისათვის დამუშავებული ხის კარკასი დასაშვებია ორ ან ნაკლებსაათიანი ხარისხის მქონე გარე კედლის ანაწყობის საზღვრებში. IV ტიპის კონსტრუქციის გამოყენებით აგებული ნაგებობებში უნდა გამოიყენებოდეს მინიმალურ ნომინალურ ზომებად დახერხილი მასიური ხის მასალა. შეწებებულ-ლამინირებული მასალების საბოლოო სიგანე და სიმაღლე 602.4 ცხრილში განსაზღვრულ დახერხილი მასიური ხის მინიმალურ ნომინალურ სიგანესა და სიღრმეს უნდა შეესაბამებოდეს.

ცხრილი 602.4
ხის ნაწილის ზომა

მასიური დახერხილი მასალის მინიმალური ნომინალური ზომა		შეწებებულ-ლამინირებული მასალის მინიმალური სუფთა ზომა	
სიგანე, სმ	სიმაღლე, სმ	სიგანე, სმ	სიმაღლე, სმ
20	20	17	21
15	25	13	27
15	20	13	21
15	15	13	15
10	15	8	17,5

602.4.1 სვეტები. ხის სვეტები დახერხილი და შეწებებულ-ლამინირებული უნდა იყოს და თუ მათზე ზემოქმედებს იატაკის დატვირთვები, არცერთი ნომინალური ზომა არ უნდა იყოს 20 სმ-ზე ნაკლები, ხოლო თუ მათზე ზემოქმედებს მხოლოდ სახურავისა და ჭერის დატვირთვები, ნომინალური სიგანე არ უნდა იყოს 15 სმ-ზე ნაკლები, ნომინალური სიმაღლე კი - 20 სმ-ზე ნაკლები. სვეტები უწყვეტი უნდა იყოს ან იდოს ერთმანეთზე და ერთდებოდეს ნებადართული მეთოდით.

602.4.2 იატაკის კარკასი. ხის კოჭები და ხის მთავარი კოჭები უნდა იყოს დახერხილი/მასიური ან შეწებებულ-ლამინირებული ხის და მათი ნომინალური სიგანე არ უნდა იყოს 15 სმ-ზე ნაკლები, ხოლო ნომინალური სიმაღლე 25 სმ-ზე ნაკლები. არცერთი ნომინალური ზომა დახერხილი/მასიური ან შეწებებულ-ლამინირებული ხისკარკასიანი თაღების, რომლებიც იწყება იატაკის ნიშნულიდან და მუშაობს იატაკის დატვირთვებზე, არ უნდა იყოს 20 სმ-ზე ნაკლები. ხის წამწეები, რომლებიც ზიდავს იატაკის დატვირთვას, ისეთი ნაწილებისგან უნდა შედგებოდეს, რომელთა არცერთი ნომინალური ზომა 20 სმ-ზე ნაკლები არ არის.

602.4.3 სახურავის კარკასი. სახურავის კონსტრუქციის ხისკარკასიანი ან შეწებებულ-ლამინირებული თაღები, რომლებიც იწყება იატაკის ნიშნულიდან ან მიწის დონიდან და არ არის იატაკის საყრდენი, უნდა შედგებოდეს, არანაკლებ, 15 სმ ნომინალური სიგანის და ქვედა ნაწილში 20 სმ-ზე ნაკლები ნომინალური სიმაღლის, ხოლო ზედა ნაწილში, არანაკლებ, 15 სმ ნომინალური სიმაღლის ნაწილებისაგან. სახურავის კონსტრუქციის კარკასი ან შეწებებულ-ლამინირებულ თაღები, რომლებიც იწყება კედლების ზედა ნაწილში ან კედლის საზღვრებთან, ხისკარკასიან წამწეებთან და სახურავის სხვა კარკასებთან, რომელიც არ ზიდავს იატაკის დატვირთვებს, არანაკლებ, 10 სმ ნომინალური სიგანისა და, არანაკლებ, 15 სმ ნომინალური სიმაღლის ნაწილებისგან უნდა შედგებოდეს. დაშორებული ნაწილები დასაშვებია შედგებოდეს ორი ან მეტი დეტალისგან, რომელთა ნომინალური სისქე არ უნდა იყოს 7,5 სმ-ზე ნაკლები, სადაც მყარადაა დამაგრებული და მათ შორის არსებული სივრცე მთლიანად არის ბლოკირებული, ან, სადაც სივრცე მჭიდროდაა დახურული 5 სმ ნომინალური სისქის უწყვეტი ხის საფარით, რომელიც მიმაგრებულია ნაწილებზე შიგა მხრიდან. გადაბმის ფილების ნომინალური სისქე 7,5 სმ-ზე ნაკლები არ უნდა იყოს. სახურავის ფენილის ქვეშ დაყენებული ავტოსაშხეფებით დაცული კარკასის ნაწილების ნომინალური სიგანე 7,5 სმ-ზე ნაკლები არ უნდა იყოს.

602.4.4 იატაკი. იატაკს არ უნდა ჰქონდეს დამალული სივრცეები. ხის იატაკები უნდა იყოს დახერხილი ან შეწებებულ-ლამინირებული, არანაკლებ, 7,5 სმ ნომინალური სისქის ნარანდით (ენა-ღართან) შეუღლებული ფიცრების, რომლებზეც ჯვარედინად ან დიაგონალურად დაგებულია 2,5 სმ ნომინალური სისქის ნარანდით (ენა-ღართან) შეუღლებული იატაკის საფარი, ან 1,25 სმ-იანი მერქანბურბუმელოვანი ფილა; ან ერთმანეთთან მჭიდროდ მიწყობილი და ლურსმნებით

დამაგრებული, არანაკლებ, 10 სმ ნომინალური სიგანის ფიცრების, რომლებზეც გადაგებულია 2,5 სმ ნომინალური სისქის იატაკის საფარი ან 1,2 სმ სისქის ხის სტრუქტურული პანელები ან 1,25 სმ სისქის მერქანბურბუმელოვანი ფილა. ფიცრები ისე უნდა დაიგოს, რომ გადაბმის ხაზები საყრდენებს ემთხვეოდეს. იატაკის საფარი კედლებიდან, არანაკლებ, 1,25 სმ-ით უნდა იყოს დაშორებული. ეს 1,25 სმ მანძილი კედელზე მიმაგრებული თამასით უნდა დაიფაროს. თამასა ისე უნდა განთავსდეს, რომ ხელი არ შეუშალოს იატაკის შეკუმშვა-გაფართოებას. თამასის ნაცვლად შეიძლება წყობის კედლების საფეხურებრივი ნაშვერის გამოყენება, რომელიც იატაკის ქვეშ იწყება და მის ზემოთაც გრძელდება.

602.4.5 სახურავი. სახურავს არ უნდა ჰქონდეს დამალული სივრცეები და სახურავის ხის ფენილები უნდა იყოს, არანაკლებ, 5 სმ ნომინალური სისქის დახერხილი ან შეწებებულ-ლამინირებული, ნარანდით შეერთებული ფიცრების, 30 მმ სისქის ხის სტრუქტურული პანელების (გარეთ გამოსაყენებელი წებო); ან 7,5 სმ ნომინალური სიგანის ფიცრების, რომლებიც კიდეებით მჭიდროდაა ერთმანეთთან მიწყობილი და იატაკისათვის საჭირო ფორმითაა დაგებული. შესაბამისი ცეცხლმედეგობისა და სტრუქტურული თვისებების უზრუნველყოფისას შეიძლება სხვა სახეობის ფენილების გამოყენებაც.

602.4.6 ტიხრები. ტიხრები უნდა იყოს მასიური ხის კონსტრუქციის და შედგებოდეს, არანაკლებ, ორი 2,5 სმ სისქის ფიცრისგან ან 10 სმ სისქის ლამინირებული კონსტრუქციისგან, ან ერთსაათიანი ცეცხლმედეგობის ხარისხიანი კონსტრუქციისგან.

602.4.7 ნაგებობის გარე ნაწილები. 6,0 მ-ით ან ამაზე მეტად თარაზულად გამიჯვნისას გარე მხარეზე დასაშვებია მასიური ხის ზომის შესაბამისი ხის სვეტებისა და თალების გამოყენება.

602.5 ტიპი V. V ტიპის კონსტრუქციაში ნაგებობის ელემენტები, გარე კედლები და შიგა კედლები ამ ქვეთავით ნებადართული ნებისმიერი მასალით იგება.

ქვეთავი 603 - წვადი მასალა I და II ტიპის კონსტრუქციაში

603.1 დასაშვები მასალები. წვადი მასალების გამოყენება დაშვებულია I ან II ტიპის კონსტრუქციის შენობებში შემდეგი დანიშნულებით და 603.1.1 – 603.1.2 ქვეთავების შესაბამისად:

1. ცეცხლმედეგობისათვის დამუშავებული ხე დასაშვებია:

1.1 არამზიდ ტიხრებში, სადაც აუცილებელი ცეცხლმედეგობის ხარისხი არის ორი საათი ან ნაკლები;

1.2 არამზიდ გარე კედლებში, სადაც ცეცხლმედეგობის ხარისხი აუცილებელი არ არის;

1.3 სახურავის კონსტრუქციებში, მათ შორის, კოჭებში, წამწებებში, ჩარჩოებსა და ფენილებში;

გამონაკლისი: მიწის დონის ზემოთ ორ სართულზე მაღალი IA ტიპის კონსტრუქციის შენობებში ცეცხლმედეგობისათვის დამუშავებული ხე სახურავის კონსტრუქციაში არ უნდა გამოიყენებოდეს, თუ ყველაზე მაღლა მდებარე იატაკიდან სახურავამდე შვეულად დაშორება 6,0 მ-ზე ნაკლებია;

2. თერმული და აკუსტიკური იზოლაცია ქაფპლასტების გარდა, რომლის ალის გავრცელების ინდექსი არ აღემატება 25-ს;

გამონაკლისი:

1. თუ იზოლაცია მოთავსებულია არაწვადი მასალების ორ შრეს შორის, რომელთა შორისაც არ რჩება თავისუფალი სივრცე, მაშინ იზოლაციის ალის გავრცელების ინდექსი არ უნდა იყოს 100-ზე მეტი;
2. თუ იზოლაცია დასრულებულ იატაკსა და მასიურ ფენილს შორისაა განთავსებული, რომელთა შორისაც არ რჩება თავისუფალი სივრცე, მაშინ იზოლაციის ალის გავრცელების ინდექსი არ უნდა იყოს 200-ზე მეტი;
3. სახურავის A, B ან C კლასის ბურულები;
4. შიგა იატაკის მოპირკეთება და იატაკის საფარი მასალები, განთავსებული 804-ე ქვეთავის შესაბამისად;
5. ხის ნაკეთობები, როგორებიცაა: კარები, კარების ჩარჩოები, ფანჯრის ალათები და ჩარჩოები;
6. შიგა კედლისა და ჭერის მოპირკეთება 801-ე და 803-ე ქვეთავების შესაბამისად;
7. 806-ე ქვეთავის შესაბამისად შესრულებული გაფორმება;
8. თუ ვიტრინები, სალურსმნე ან საბათქაშე ზოლები და ვიტრინების ქვეშ მდებარე ხის ტიხრები, მათ შორის, მათი ჩარჩოები, პანელები და ვიტრინიანი დახლები, მიწიდან 4,5 მ-ის ზემოთ არაა;
9. იატაკის მოსაპირკეთებელი საფარი, მოწყობილი 805-ე ქვეთავის შესაბამისად;
10. ტიხრები, რომლებიც ყოფს მაღაზიების, ოფისების ან მსგავსი ადგილების ნაწილებს, რომელთაც მხოლოდ ერთი მფლობელი იყენებს და რომლის დერეფნის დაკავებულობის დატვირთვა არის 30 ან მეტი, დასაშვებია აიგოს ცეცხლმედეგობისათვის დამუშავებული ხით, ერთსაათიანი ცეცხლმედეგობის ხარისხიანი კონსტრუქციით, ან ხის პანელებით, ან 1,8 მ სიმაღლის მსუბუქი კონსტრუქციით;
11. 410.3 და 410.4 ქვეთავების შესაბამისად აგებული სცენები და ბაქან-სცენები;
12. გარე კედლის წვადი საფარები, აივნები და მსგავსი ნაშვერები, ასევე, მე-14 თავის შესაბამისად აგებული ერკერები ან ერკერ-ფანჯრები;
13. სახელურების, ხის ნაკეთობების, კარადების, ფანჯრებისა და კარების ჩარჩოების სამაგრები;
14. შუქგამტარი პლასტმასები;
15. მასტიკები და დასაგმანი მასალები გარე კედლის კონსტრუქციის ნაწილებს შორის დრეკადი იზოლაციის უზრუნველსაყოფად;
16. 803.4 ქვეთავით ნებადართული სალურსმნე და საბათქაშე ზოლები;

17. 601-ე ცხრილის „დ“ შენიშვნასა და 602.4.7 და 1406.3 ქვეთავებში გათვალისწინებული მასიური ხე;
18. 703.2.2 ქვეთავით ნებადართული შემვსებები, შემადგენელი ნივთიერებები და მინარევები;
19. ცეცხლმედეგი შესასხურებელი და ალზე მგრძნობიარე გაფუებადი მასალები, ასევე, მასტიკის ცეცხლმედეგი საფარები, რომლებიც განსაზღვრულია ცეცხლმედეგობის შესამოწმებელი ტესტების საფუძველზე 703.2 ქვეთავის შესაბამისად;
20. ცეცხლმედეგობის ხარისხიან ანაწყოებში გამავალი გაყვანილობების დასაცავად გამოყენებული 714-ე ქვეთავის შესაბამისი მასალები;
21. ცეცხლმედეგობის ხარისხიან ანაწყოებში გადაბმების დასაცავად გამოყენებული 715-ე ქვეთავის შესაბამისი მასალები;
22. I და II ტიპის კონსტრუქციის შენობების დამალულ სივრცეებში გამოსაყენებლად ნებადართული 718.5 ქვეთავის შესაბამისი მასალები;

603.1.1 ელექტროგაყვანილობა. ელექტროგაყვანილობის გამოყენება წვად იზოლაციასთან, მილებთან (გარე დიამეტრის მიხედვით), საკაბელო არხებთან და მათთან დაკავშირებულ კომპონენტებთან დასაშვებია, თუ დაყენებულია *წესების* შეზღუდვების შესაბამისად.

თავი 7 - ცეცხლისა და კვამლისგან დაცვის საშუალებები

ქვეთავი 701 - ზოგადი

701.1 რეგულირების საგანი. ამ თავის დებულებებით რეგულირდება მასალები, სისტემები და ანაწყოები, რომლებიც გამოიყენება ნაგებობის ცეცხლმედეგობისა და ცეცხლმედეგობის ხარისხიანი კონსტრუქციებისათვის, რომლებიც მომიჯნავე სივრცეებს ყოფს და შენობას ცეცხლისა და კვამლის გავრცელებისაგან იცავს, ასევე ზღუდავს ცეცხლის გავრცელებას მოსაზღვრე შენობებისკენ ან შენობებიდან.

701.2 ცეცხლმედეგი ანაწყოების მრავალი დანიშნულებით გამოყენება. ცეცხლმედეგი ანაწყოები, რომლებიც შენობაში სხვადასხვა მიზნისათვის გამოიყენება, უნდა აკმაყოფილებდეს ყველა მოთხოვნას, რომელიც თითოეული ინდივიდუალური ცეცხლმედეგი ანაწყოებისთვისაა განსაზღვრული.

ქვეთავი 702 - განმარტებები

702.1 განმარტებები. ქვემოთ ჩამოთვლილი ტერმინები განმარტებულია მე-2 თავში:

თარაზული ანაწყოები

გადაბმის ცეცხლმედეგი სისტემა

გამჭოლი გაყვანილობა

გამჭოლი გაყვანილობის ცეცხლსაჩერი სისტემა

გაყვანილობის ცეცხლსაჩერი

თვითიკეტებადი

იატაკის ცეცხლმედეგი კარის/ლიუკის ანაწყოები

კვამლგაუმტარი ზღუდე

კვამლის ფარსაკეტი

დაუკვამლიანებელი განყოფილება

მემბრანის გაყვანილობა

მემბრანის გაყვანილობის ცეცხლსაჩერი

მემბრანის გაყვანილობის ცეცხლსაჩერი სისტემა

მინერალური ბოჭკოს საიზოლაციო მასალა

მინერალური ბამბა

ნაკერი

რგოლისებრი ღრეჩო
ფარსაკეტი
შახტი
შახტის შემომზღუდავი
შეერთება
შენობის ელემენტი
ცეცხლამრიდი
ხანძარსაწინააღმდეგო მანძილი
ცეცხლმედეგი კარი
ცეცხლმედეგი კარის ანაწყოები
ცეცხლისაგან დაცვის ხარისხი
ცეცხლმედეგობა
ცეცხლმედეგობის ხარისხი
ცეცხლმედეგობის ხარისხის მქონე შემინვა
ცეცხლმედეგი ფანჯრის ანაწყოები
ცეცხლის/კვამლის კომბინირებული ფარსაკეტი
ცეცხლმედეგი კედელი
ცეცხლმედეგი ზღუდე
ცეცხლმედეგი ტიხარი
ცეცხლის ფარსაკეტი
წვეის შემჩერებელი
ჭერის გამოსხივების ფარსაკეტი
F ხარისხი
L ხარისხი
T ხარისხი

ქვეთავი 703 - ცეცხლმედეგობის ხარისხები და სახანძრო ტესტები

703.1 რეგულირების საგანი. აქ განხილული ცეცხლმედეგი მასალები უნდა აკმაყოფილებდეს ამ თავის მოთხოვნებს.

703.2 ცეცხლმდეგობის ხარისხები. შენობის ელემენტების, კომპონენტების ან ანაწყოების ცეცხლმდეგობის ხარისხი ASTM E 119-ში ან UL263-ში მოცემული ტესტის პროცედურების ან 703.3 ქვეთავის მიხედვით უნდა განისაზღვროს. თუ მასალები, სისტემები ან მექანიზმები, რომლებიც არ შემოწმებულა როგორც ცეცხლმდეგობის ხარისხის მქონე ანაწყოების ნაწილი და ჩართულია შენობის ელემენტში, კომპონენტში ან ანაწყოში, მაშინ მშენებლობის ნებართვის გამცემი/ზედამხედველი ორგანოსთვის ხელმისაწვდომი უნდა იყოს საკმარისი მონაცემები, რომლებიც ცეცხლმდეგობის მოთხოვნილ ხარისხს ადასტურებს. ცეცხლმდეგობის ხარისხის მქონე შენობის ელემენტებში, კომპონენტებში ან ანაწყოებში გადაბმებისა და გაყვანილობების დასაცავად გამოყენებული მასალები და მშენებლობის მეთოდები არ უნდა ამცირებდეს ცეცხლმდეგობის მოთხოვნილ ხარისხს.

გამონაკლისი: გარე მზიდი კედლების ცეცხლმდეგობის ხარისხის დადგენისას ალის ან აირების გადაადგილების გამო დაუცველი ზედაპირის ტემპერატურის მატებასთან და ბამბის ნარჩენის აალებასთან დაკავშირებული ASTM E 119-ში მოცემული კრიტერიუმების დაცვა აუცილებელია მხოლოდ იმ დროის განმავლობაში, რომელიც შეესაბამება ისეთივე ხანძარსაწინააღმდეგო მანძილის მქონე და იმავე ჯგუფში შემავალი შენობის გარე არამზიდი კედლისათვის განსაზღვრულ აუცილებელ ცეცხლმდეგობის ხარისხს. როცა ამ გამონაკლისის მიხედვით განსაზღვრული ცეცხლმდეგობის ხარისხი აღემატება ASTM E 119-ში განსაზღვრულ ცეცხლმდეგობის ხარისხს, ცეცხლის ზემოქმედების პერიოდი, წყლის წნევა და გამოყენების ხანგრძლივობის კრიტერიუმები ASTM E 119-ის სახელოს ნაკადის მეთოდით შემოწმებისას უნდა ეფუძნებოდეს ამ გამონაკლისის მიხედვით განსაზღვრულ ცეცხლმდეგობის ხარისხს.

703.2.1 ასიმეტრიული კონსტრუქციის კედელი (ცეცხლმდეგობის მიხედვით). ასიმეტრიული კონსტრუქციის შიგა კედლებისა და ტიხრების შესამოწმებლად ორივე მხარე უნდა მიეშვიროს ქურისაკენ. ცეცხლმდეგობის მინიჭებული ხარისხი დგინდება უმოკლესი ხანგრძლივობით, რომელიც მიღებულია ASTM E 119-ის მიხედვით ჩატარებული ორი შემოწმებიდან. თუ არსებობს დამადასტურებელი საბუთი, რომ შემოწმებულია ნაკლებად ცეცხლმდეგი მხარე, რაც ექვემდებარება მშენებლობის ნებართვის გამცემი/ზედამხედველი ორგანოს მიერ აღიარებას, კედელს აღარ სჭირდება შემოწმება მეორე მხრიდან (იხ. ქვეთავი 705.5 „გარე კედლები“).

703.2.2 წვადი კომპონენტები. წვადი შემვსებების გამოყენება დასაშვებია თაბაშირისა და პორტლანდცემენტის ბეტონის ნარევებში, რომლებიც ნებადართულია ცეცხლმდეგობის ხარისხის მქონე კონსტრუქციისათვის. ანაწყოში დასაშვებია ნებისმიერი ნებადართული შემადგენელი მასალა ან მინარევი, თუ შემოწმებული ანაწყოები *წესების* ცეცხლმდეგობის ტესტთან დაკავშირებულ მოთხოვნებს აკმაყოფილებს.

703.3 ცეცხლმდეგობის განსაზღვრის ალტერნატიული მეთოდები. ამ ქვეთავში ჩამოთვლილი ნებისმიერი ალტერნატიული მეთოდი უნდა გამოიყენებოდეს ცეცხლის ზემოქმედებისა და მოთხოვნების საფუძველზე, რაც განსაზღვრულია ASTM E 119-ში ან UL 263-ში. შენობის ელემენტისთვის, კომპონენტის ან ანაწყოებისთვის მოთხოვნილი ცეცხლმდეგობა დასაშვებია, განისაზღვროს ქვემოთ ჩამოთვლილი რომელიმე მეთოდით ან პროცედურით:

1. წყაროებში დოკუმენტირებული ცეცხლმდეგობის დაგეგმარება;

2. შენობის ელემენტების, კომპონენტების ან ანაწყოების ცეცხლმედეგობის ხარისხები, განსაზღვრული 721-ე ქვეთავის მიხედვით;
3. გამოთვლები 722-ე ქვეთავის მიხედვით;
4. საინჟინრო ანალიზი, რომელიც ეფუძნება ცეცხლმედეგობის ხარისხის მქონე შენობის ელემენტების, კომპონენტების ან ანაწყოების დაგეგმარების ურთიერთშედარებას, როგორც განსაზღვრულია ASTM E 119-ში ან UL 263-ში გაწერილი შემოწმების პროცედურების მიხედვით;
5. 104.11 ქვეთავით დაშვებული დაცვის ალტერნატიული მეთოდები.

703.4 ავტოსაშხეფი. შენობის ელემენტის, კომპონენტის ან ანაწყოების ცეცხლმედეგობის ხარისხის დადგენისას არ გამოიყენება ავტოსაშხეფი ან სხვა ცეცხლსაქრობი სისტემა, რომელიც იმ ანაწყოების ნაწილია, რომელიც შემოწმებულია ASTM E 119-ში ან UL 263-ში ჩამოთვლილი ცეცხლის ზემოქმედების, პროცედურებისა და მისაღებობის კრიტერიუმების შესაბამისად.

703.5 უწყავობის ტესტები. 703.51 და 703.5.2 ქვეთავებში მითითებული ტესტები 602.2, 602.3 და 602.4 ქვეთავებში I, II, III და IV ტიპის კონსტრუქციებში გამოსაყენებლად დაშვებული სამშენებლო მასალების მისაღებობის კრიტერიუმებია. ტერმინი „არაწვადი“ შიგა მოსაპირკეთებელი ან გასაფორმებელი მასალების ალის გავრცელების თავისებურებებს არ გულისხმობს. მასალა არ კლასიფიცირდება, როგორც არაწვადი სამშენებლო მასალა, თუ მისი წვის ან ალის გავრცელების უნარი შეიძლება ისე გაიზრდოს, რომ გადააჭარბოს შეზღუდვებს, რომლებიც აქაა განსაზღვრული ხანდაზმულობის, ტენიანობის ან სხვა ატმოსფერული პირობების ზემოქმედების გათვალისწინებით.

703.5.1 მარტივი მასალები. მასალები, რომლებიც აუცილებლად არაწვადი უნდა იყოს, მოწმდება ASTM E 136-ის შესაბამისად.

703.5.2 შედგენილი მასალები. მასალები, რომელთა სტრუქტურულ საფუძველს ქმნის არაწვადი მასალა, როგორც 703.5.1 ქვეთავშია განსაზღვრული, და რომელთა ზედაპირული შრის სისქე 3,2 მმ-ს არ აღემატება, რომლის ალის გავრცელების ინდექსი 50-ზე მეტი არაა ASTM E 84-ის ან UL 723-ის მიხედვით შემოწმების დროს, არაწვად მასალებად უნდა იქნეს მიჩნეული.

703.6 ცეცხლმედეგობის ხარისხიანი გამჭვირვალე მასალები. დასაშვებია ASTM E 84-ის ან UL 263-ის მიხედვით შემოწმებული და 707-ე ქვეთავის შესაბამისი ცეცხლმედეგობის ხარისხიანი გამჭვირვალე მასალები. ცეცხლმედეგობის ხარისხიან გამჭვირვალე მასალებს უნდა ჰქონდეს 716.3 ცხრილში მითითებული ინფორმაციის შემცველი ეტიკეტი, რომელიც მუდმივად ექნება მიკრული გამჭვირვალე მასალას.

703.7 აღნიშვნები და ამოსაცნობი ნიშნები. ცეცხლმედეგ კედლებს, ცეცხლმედეგ ზღუდეებს, ცეცხლმედეგ ტიხრებს, კვამლგაუმტარ ზღუდეებსა და კვამლგაუმტარ ტიხრებს ან ნებისმიერ სხვა კედელს, რომელთა ღიობები ან გაყვანილობები დაცული უნდა იყოს, ამოსაცნობად მუდმივი და ეფექტიანი ნიშნები ან ტრაფარეტები უნდა ჰქონდეს. ასეთი ამოსაცნობი ნიშნები უნდა:

1. განთავსდეს იატაკის, იატაკ-ჭერის ან სხვენის მისაღმომ დამალულ სივრცეებში;
2. მდებარეობდეს თითოეული კედლის ბოლოდან 4,5 მ საზღვრებში, არაუმეტეს, 9,0 მ დაშორებებით, რაც იზომება კედლის ან ტიხრის გასწვრივ თარაზულად;

3. შეიცავდეს, არანაკლებ, 7,5 სმ სიმაღლისა და, სულ მცირე, 9,5 მმ სისქის ასოებს და შემდეგ სავარაუდო ტექსტს: „ცეცხლმედეგი და/ან კვამლგაუმტარი ზღუდე – დაცულია ყველა ღიობი“, ან სხვა ტექსტს.

გამონაკლისი: სც-2 ჯგუფის დაკავებულობებში, კედლები, რომლებსაც არ აქვს კიდული დეკორატიული ჭერი, საიდანაც შესაძლებელია დამალულ სივრცესთან მიდგომა.

ქვეთავი 704 - სტრუქტურული ნაწილების ცეცხლმედეგობის საერთო ხარისხი

704.1 მოთხოვნები. სტრუქტურული ნაწილებისა და მათი სისტემების ცეცხლმედეგობის ხარისხი უნდა აკმაყოფილებდეს ამ ქვეთავისა და კონსტრუქციის ტიპისადმი არსებულ მოთხოვნებს, როგორც 601-ე ცხრილშია განსაზღვრული. ცეცხლმედეგობის ხარისხები სტრუქტურულ ნაწილებზე დაყრდნობილი ანაწყოების ცეცხლმედეგობის ხარისხზე ნაკლები არ უნდა იყოს.

გამონაკლისი: ცეცხლმედეგი ზღუდეები, ცეცხლმედეგი ტიხრები, კვამლგაუმტარი ზღუდეები და თარაზული ანაწყოები, რომლებიც 708.4, 709.4 და 711.4 ქვეთავებშია განსაზღვრული.

704.2 სვეტების დაცვა. თუ სვეტებს ცეცხლმედეგობის ხარისხის მქონე დამცავი უნდა ჰქონდეს, მთელი სვეტი ინდივიდუალურად უნდა დამუშავდეს ან შეიმოსოს ცეცხლმედეგობის ხარისხის მქონე მასალებით, რომლებიც დაიცავს მას მთელ სიგრძეზე ყველა მხარეს, მათ შორის, სტრუქტურულ სხვა ნაწილებთან შეერთების ადგილებში. თუ სვეტი გრძელდება ჭერის გავლით, დამცავი ფენა უწყვეტი უნდა იყოს საძირკვლის ან იატაკ-ჭერის ანაწობიდან ჭერის სივრცის გავლით სვეტის ბოლომდე.

704.3 მთავარი სტრუქტურული კარკასის (სვეტების გარდა) დაცვა. მთავარი სტრუქტურული კარკასის (სვეტების გარდა) ნაწილებს, რომელთაც ცეცხლმედეგობის ხარისხი უნდა ჰქონდეს და ზიდავდეს ორზე მეტ იატაკს ან ერთ იატაკს და სახურავს, ან მზიდ კედელს ან ორზე მეტი სართულის სიმაღლის არამზიდ კედელს, ინდივიდუალური დამცავი სამოსი უნდა ჰქონდეს, რომელიც ცეცხლმედეგობის ხარისხის მქონე მასალებით ყველა მხრიდან დაიცავს მათ მთელ სიგრძეზე, სტრუქტურულ სხვა ნაწილებთან შეერთებებიანად.

გამონაკლისი: ინდივიდუალური დამცავი სამოსი დასაშვებია ზემოქმედების ქვეშ მყოფ ყველა მხარეზე, თუ დაცვის ხარისხი შეესაბამება ცეცხლმედეგობის აუცილებელ ხარისხს, რომელიც განსაზღვრულია 703-ე ქვეთავში.

704.4 არაძირითადი ნაწილების დაცვა. არაძირითადი ნაწილები, რომელთაც უნდა ჰქონდეს ცეცხლმედეგობის ხარისხი, დაცული უნდა იყოს ინდივიდუალური დამცავი ფენით, მემბრანით ან თარაზული ანაწობის ჭერით, 711-ე ქვეთავის შესაბამისად, ან ორივეს კომბინაციით.

704.4.1 მსუბუქკარკასიანი კონსტრუქცია. მთავარ დგარებსა და შემომსაზღვრელ ელემენტებს, რომლებიც მსუბუქკარკასიანი კონსტრუქციის მზიდი კედლების შემადგენელ ელემენტებია, დასაშვებია, ჰქონდეს ცეცხლმედეგობის ხარისხები, რომელთაც უზრუნველყოფს მზიდი კედლის დამცავი მემბრანა.

704.5 წამწის დაცვა. ცეცხლმედეგობის ხარისხის მქონე წამწის ანაწობების შემომზღუდავების აუცილებელი სისქე და კონსტრუქცია ნატურალური ზომის ნიმუშებზე ან წამწის შემადგენელ

ნაწილებზე ჩატარებული სრულმასშტაბიანი ტესტების ან კომბინირებული ტესტების შედეგებს, ან ამ ტესტების საფუძველზე გაკეთებულ გამოთვლებს უნდა ეფუძნებოდეს, რომლებიც ადასტურებს, რომ ანაწყოებს საჭირო ცეცხლმედეგობის ხარისხი აქვს.

704.6 მიმაგრება სტრუქტურულ ნაწილებზე. სტრუქტურულ ნაწილებზე მიმაგრებული ყუნწების, ბრჯენების (კრონშტეინების), მოქლონებისა და ჭანჭიკის თავების კიდეები დასაშვებია, აღწევდეს ცეცხლმედეგი მასალის ზედაპირში 2,5 სმ-მდე.

704.7 გამაძლიერებელი (ფოლადის წნელები). ბეტონის ან გამაძლიერებული წყობის დამცავის სისქე უნდა გაიზომოს გამაძლიერებლის (ფოლადის წნელების) გარეთა მხარემდე, თუმცა საკიდეები და გამაძლიერებლის (ფოლადის წნელების) სპირალური სამაგრები დამცავში არ უნდა აღწევდეს 1,25 სმ-ზე მეტად.

704.8 ბუდეები და შემომზღუდავები. მილები, მავთულები, სადენები, არხები ან მომსახურების სხვა საშუალებები არ უნდა განთავსდეს ისეთი სტრუქტურული ნაწილის ცეცხლმედეგ საფარში, რომელსაც ინდივიდუალური ბუდე სჭირდება.

704.9 დარტყმითი/მირტყმითი ზემოქმედებისგან დაცვა. თუ ნაგებობის ნაწილის ცეცხლისაგან დამცავი საფარი ზიანდება ავტომობილების მოძრაობის, სავაჭრო საქონლის ტრანსპორტირების ან რაიმე საქმიანობისას დარტყმითი/მირტყმითი ზემოქმედების შედეგად, ცეცხლისაგან დამცავი საფარი კუთხოვნებით, ლითონის გამძლე გარსაცმით ან სხვა არაწვადი მასალით უნდა იყოს დაცული ისეთ სიმაღლემდე, რომ უზრუნველყოფილი იყოს სრული დაცვა, მაგრამ მოპირკეთებული იატაკიდან, არანაკლებ, 1,5 მ-მდე.

გამონაკლისი: კუთხის დამცავი საჭირო არ არის ბეტონის სვეტებზე ღია ან შემომზღუდულ ავტოსადგომ გარაჟებში.

704.10 სტრუქტურული გარე ნაწილები. გარე კედლების საზღვრებში ან შენობის ან ნაგებობის გარეთ მდებარე სტრუქტურულ მზიდ ნაწილებს უნდა ჰქონდეს ცეცხლმედეგობის ყველაზე მაღალი ხარისხი, შემდეგნაირად განსაზღვრული:

1. როგორც 601-ე ცხრილშია მოთხოვნილი შენობის ელემენტის ტიპისთვის, შენობის კონსტრუქციის ტიპის საფუძველზე;
2. როგორც 601-ე ცხრილშია მოთხოვნილი გარე მზიდი კედლებისათვის კონსტრუქციის ტიპი საფუძველზე;
3. როგორც 602-ე ცხრილშია მოთხოვნილი გარე კედლებისთვის ხანძარსაწინააღმდეგო მანძილის საფუძველზე.

704.11 ქვედა კიდის დაცვა. ცეცხლისაგან დამცავი საჭირო არ არის ზღუდარების ქვედა კიდესთან, თარო-კუთხოვნებთან და ფირფიტებთან, რომელთა მალის სიგრძე 1,9 მ-ს არ აღემატება, მიუხედავად იმისა, არის თუ არა მთავარი სტრუქტურული კარკასის ნაწილი, ასევე, ზღუდარების ქვედა კიდიდან, თარო-კუთხოვნებიდან და ფირფიტებიდან, რომლებიც არ არის მთავარი სტრუქტურული კარკასის ნაწილი, მიუხედავად იმისა, როგორია მალი.

704.12 სეისმური იზოლაციის სისტემები. საიზოლაციო სისტემის ცეცხლმედეგობის ხარისხი უნდა შეესაბამებოდეს სვეტების, კედლების ან სხვა სტრუქტურული ელემენტების ცეცხლმედეგობის

ხარისხს, სადაც საიზოლაციო სისტემა 601-ე ცხრილის შესაბამისადაა მოწყობილი. საიზოლაციო სისტემები, რომელთაც ცეცხლმედეგობის ხარისხი უნდა ჰქონდეს, შესაბამისი მასალებით ან კონსტრუქციებით უნდა იყოს დაცული, რომლებიც ისე გეგმარდება, რომ ASTM E 119-ის ან UL 263-ის (იხ. ქვეთავი 703.2) შესაბამისად შემოწმების დროს ცეცხლმედეგობის ისეთივე ხარისხი უზრუნველყოს, როგორც აქვს სტრუქტურულ ელემენტს, რომელშიც ის არის ჩამაგრებული.

საიზოლაციო ერთეულებზე გამოყენებულ ასეთ საიზოლაციო სისტემის დამცავს უნდა შეეძლოს საიზოლაციო ერთეულზე სითბოს გადაცემის შენელება იმგვარად, რომ საიზოლაციო ერთეულისათვის საჭირო სიმძიმის ძალაზე მედეგობის უნარი არ შესუსტდეს ASTM E 119-ში ან UL 263-ში აღწერილი სტანდარტული „ხანგრძლივობა-ტემპერატურის სახანძრო ტესტის“ შემდეგ, რომელიც გრძელდება, არანაკლებ, ნაგებობის იმ ელემენტის აუცილებელი ცეცხლმედეგობის ხარისხისათვის განსაზღვრული დროის განმავლობაში, რომელზეცაა განთავსებული.

საიზოლაციო ერთეულებზე გამოყენებული ასეთი საიზოლაციო სისტემის დამცავი შესაბამისად უნდა დაგეგმარდეს და განთავსდეს, რომ არ გადაადგილდეს, მოირყეს, დაზიანდეს ან სხვა მიზეზის გამო არ დაკარგოს სეისმურ გადაადგილებებზე მედეგობის უნარი და შეინარჩუნოს მთლიანობა საჭირო ცეცხლმედეგობის უზრუნველსაყოფად.

704.13 შესასხურებელი ცეცხლმედეგი მასალები. შესასხურებელი ცეცხლმედეგი მასალები უნდა შეესაბამებოდეს 704.13.1 – 704.13.5 ქვეთავებს.

704.13.1 ცეცხლმედეგობის ხარისხი. შესასხურებელი ცეცხლმედეგი მასალები უნდა შეესაბამებოდეს ცეცხლმედეგობის ხარისხსა და უსაფრთხოების მოთხოვნებს, რომლებიც ეხება (მაგრამ არა მხოლოდ ამას) გამოყენებული შესასხურებელი ცეცხლმედეგი მასალების მინიმალურ სისქესა და სიმკვრივეს მშრალ მდგომარეობაში, გამოყენების მეთოდს, ქვესაგები ზედაპირის მდგომარეობას და წებობებს, მამკვრივებლებს, გამამაგრებლებს ან სხვა მასალებს.

704.13.2 მწარმოებლის მითითებები. შესასხურებელი ცეცხლმედეგი მასალების გამოყენებისას უნდა დავიცვათ მწარმოებლის მითითებები. მითითებები უნდა მოიცავდეს შემდეგ მონაცემებს, მაგრამ არა მხოლოდ მათ: ფუძეშრის ტემპერატურები და ზედაპირის მდგომარეობა, შესასხურებელი ცეცხლმედეგი მასალების გადაზიდვა, შენახვა, არევა, გადატანა, გამოყენების მეთოდი, გამაგრება და განიავება.

704.13.3 ფუძეშრის მდგომარეობა. შესასხურებელი ცეცხლმედეგი მასალები ფუძეშრეზე უნდა შეესხუროს 704.13.3.1 – 704.13.3.2 ქვეთავების შესაბამისად.

704.13.3.1 ზედაპირის მდგომარეობა. ფუძეშრეები, რომლებსაც შესასხურებელი ცეცხლმედეგი მასალები უნდა შეესხუროს, უნდა გაიწმინდოს ჭუჭყის, ზეთის, ცხიმის, გამხსნელი ნივთიერებების, ფხვიერი ხენჯისა და ნებისმიერი სხვა მასალისგან, რომელიც მიწებებას ხელს შეუშლის. ფუძეშრეები ასევე თავისუფალი უნდა იყოს დასაგრუნტი მასალის, საღებავებისა და ჰერმეტიკებისგან. დასაშვებია დაგრუნტული, შეღებილი ან ჰერმეტიკით დაფარული ფოლადი, თუ შემოწმებამ აჩვენა, რომ მიწებების უნარი შენარჩუნებულია.

704.13.3.2 გრუნტები, საღებავები და ჰერმეტიკები. თუ შესასხურებელი ცეცხლმედეგი მასალები უნდა განთავსდეს გრუნტზე, საღებავებსა და ჰერმეტიკებზე (გარდა ნუსხაში შეტანილისა),

მასალა ადგილზე უნდა შემოწმდეს ASTM E 736-ის შესაბამისად. თუ გრუნტებთან, საღებავებთან და ჰერმეტიკებთან ერთად შემოწმებული შესასხურებელი ცეცხლმედეგი მასალები ინარჩუნებს მიწებების უნარს, მათი გამოყენება დაგრუნტულ, შეღებილ ან ჰერმეტიკით დაფარულ ფართოშვერილიან ფოლადის ფორმებზე დასაშვებია შემდეგი პირობების დაცვით:

1. კოჭის შვერილის სიგანე არ უნდა აღემატებოდეს 30 სმ-ს;
2. სვეტის შვერილის სიგანე არ უნდა აღემატებოდეს 40 სმ-ს;
3. კოჭის ან სვეტის კედლის სიმაღლე არ უნდა აღემატებოდეს 40 სმ-ს.
4. მოჭიდების საშუალო და მინიმალური სიმტკიცე უნდა განისაზღვროს მოჭიდების, სულ მცირე, ხუთი ტესტის საშუალებით, რომლებიც ASTM E 736-ის შესაბამისად უნდა ჩატარდეს. ASTM E 736-ის შესაბამისად ჩატარებული მოჭიდების ტესტებმა უნდა აჩვენოს, რომ მოჭიდების მინიმალური საშუალო სიმტკიცე 80%-ია, ხოლო მოჭიდების მინიმალური ინდივიდუალური სიმტკიცე - 50%, თუ შევადარებთ 3 მმ სისქის სუფთა, შეუღებავ ფოლადის ფირფიტაზე გამოყენებული შესასხურებელი ცეცხლმედეგი მასალის მოჭიდების სიმტკიცეს.

704.13.4 ტემპერატურა. სულ მცირე, 4,44°C გარემომცველი და ფუძემშრის ტემპერატურა შესასხურებელი ცეცხლმედეგი მასალების შესხურების დროს და შემდეგი 24 საათის განმავლობაში უნდა შენარჩუნდეს, თუ მწარმოებლის ინსტრუქციებში სხვაგვარად არაა მითითებული.

704.13.5 საბოლოო მდგომარეობა. ნაგებობის ნაწილებზე ან ანაწყობებზე შესხურებულ ცეცხლმედეგ მასალებს მთლიანად გაშრობისა და გამაგრების შემდეგ ბზარები, ფორები, ფხაჭები, განშრევება ან ფუძემშრის ზემოქმედებით გამოწვეული რაიმე წუნი არ უნდა ჰქონდეს. დასაშვებია, შესასხურებელ ცეცხლმედეგ მასალებს უსწორმასწორო ზედაპირი ჰქონდეს.

ქვეთავი 705 - გარე კედლები

705.1 ზოგადი. გარე კედლები უნდა შეესაბამებოდეს ამ ქვეთავს.

705.2 ნაშვერები. ლავგარდანები (კარნიზები), სახურავის ნაშვერები, გარე აივნები და მსგავსი ნაშვერები, რომლებიც გარე კედლის მიღმა გრძელდება, ამ ქვეთავისა და 1406-ე ქვეთავის მოთხოვნებს უნდა აკმაყოფილებდეს. გარე გასასვლელის აივნები და გარე გასასვლელის გზა-კიბეები, ასევე, 1019-ე და 1026-ე ქვეთავებს უნდა შეესაბამებოდეს. ხანძარსაწინააღმდეგო მანძილის ასათვლელად, ნაშვერები არ უნდა უახლოვდებოდეს ხანძარსაწინააღმდეგო მანძილის ასათვლელ ხაზს 705.2 ცხრილში მითითებულ მანძილზე მეტად.

ცხრილი 705.2

ნაშვერის მინიმალური მანძილი

ხანძარსაწინააღმდეგო მანძილი	მინიმალური მანძილი ხაზიდან, რომლიდანაც აითვლება ხანძარსაწინააღმდეგო მანძილი
0 მმ-დან 60 სმ-მდე	ნაშვერები დაუშვებელია
60 სმ-დან 1,5 მ-მდე	60 სმ
1,5 მ ან მეტი	1,0 მ

სვე: 1 ფუტი = 304,8 მმ-ს; 1 დუიმი = 25,4 მმ.

გამონაკლისი: მიწის ერთ ნაკვეთზე მდებარე და, 705.3 ქვეთავის მიხედვით, ერთი შენობის ნაწილებად მიჩნეული შენობებისთვის ამ ქვეთავის მოთხოვნებთან შესაბამისობა სავალდებულო არ არის.

705.2.1 I და II ტიპის კონსტრუქცია. I და II ტიპის კონსტრუქციის კედლებიდან ნაშვერები არაწვადი ან წვადი მასალების უნდა იყოს, როგორც ნებადართულია 1406.3 და 1406.4 ქვეთავებით.

705.2.2 III, IV ან V ტიპის კონსტრუქცია. III, IV ან V ტიპის კონსტრუქციის კედლებიდან ნაშვერები ნებისმიერი ნებადართული მასალის უნდა იყოს.

705.2.3 წვადი ნაშვერები. წვადი ნაშვერები, რომლებიც ხანძარსაწინააღმდეგო მანძილის დასადაგენი ხაზიდან 1,5 მ-ის საზღვრებში გრძელდება ან ისეთ ადგილებში მდებარეობს, სადაც დაუშვებელია ღიობები, ან სადაც საჭიროა დაცული ღიობები, უნდა იყოს, სულ მცირე, ერთსაათიანი ცეცხლმდეგობის ხარისხიანი კონსტრუქცია, IV ტიპის კონსტრუქცია, ცეცხლმდეგობისთვის დამუშავებული ხის მასალისგან ან 1406.3 ქვეთავის მოთხოვნებს უნდა აკმაყოფილებდეს.

გამონაკლისი: სც-3 და დს ჯგუფის დაკავებულობებში, სადაც ხანძარსაწინააღმდეგო მანძილი 1,5 მ ან მეტია, დასაშვებია VB ტიპის კონსტრუქცია.

705.3 მიწის ერთ ნაკვეთზე მდებარე შენობები. კედლისა და ღიობის აუცილებელი დამცავების, ნაშვერებისა და სახურავის ბურჟლისადმი მოთხოვნების განსაზღვრის მიზნით, მიწის ერთ ნაკვეთზე მდებარე შენობებს შორის უნდა გაივლოს წარმოსახვითი საზღვარი.

თუ მიწის იმავე ნაკვეთზე, სადაც არსებული შენობა დგას, ახალი შენობა უნდა აიგოს, წარმოსახვითი საზღვარი არსებული შენობის მიმართ ისე უნდა მდებარეობდეს, რომ არსებული შენობის გარე კედელი და ღიობის დამცავი 705.5 და 705.8 ქვეთავებში განსაზღვრულ კრიტერიუმებს აკმაყოფილებდეს.

გამონაკლისი: მიწის ერთ ნაკვეთზე მდებარე ორი ან მეტი შენობა უნდა დარეგულირდეს როგორც ცალ-ცალკე შენობები, ან ერთი შენობის ნაწილებად უნდა განიხილებოდეს, თუ ასეთი შენობების საერთო ფართობი მე-5 თავში თითო შენობისათვის გათვალისწინებულ ზღვრებს არ სცდება. თუ შენობები მოიცავს სხვადასხვა დაკავებულობის ჯგუფებს ან შენობებში სხვადასხვა ტიპის კონსტრუქციებია, ფართობი ყველაზე მეზღვრული დაკავებულობის ან კონსტრუქციისთვის ნებადართული ზომისა უნდა იყოს.

705.4 მასალები. გარე კედლების მასალები შენობის კონსტრუქციის ტიპს უნდა შეესაბამებოდეს.

705.5 ცეცხლმდეგობის ხარისხები. გარე კედლების ცეცხლმდეგობის ხარისხი 601-ე და 602-ე ცხრილებს და ამ ქვეთავს უნდა შეესაბამებოდეს. 3,0 მ-ზე დიდი ხანძარსაწინააღმდეგო მანძილის მქონე გარე კედლების ცეცხლმდეგობის ხარისხი უნდა განისაზღვროს შიგა მხრიდან ცეცხლის ზემოქმედების მიხედვით. 3,0 მ ან ნაკლები ხანძარსაწინააღმდეგო მანძილის მქონე გარე კედლების ცეცხლმდეგობის ხარისხი უნდა განისაზღვროს ორივე მხრიდან ცეცხლის ზემოქმედების მიხედვით.

705.6 სტრუქტურული მდგრადობა. კედელი უნდა ვრცელდებოდეს 705.11 ქვეთავში განსაზღვრულ სიმაღლემდე და სტრუქტურულად საკმარისად მდგრადი უნდა იყოს, რომ ცეცხლმდეგობის ხარისხით განსაზღვრული დროის განმავლობაში ადგილზე დარჩეს. თუ გარე კედლების მინიმალური ხანძარსაწინააღმდეგო მანძილი, არანაკლებ, 9,0 მ-ია, ნაგებობის შიგა ელემენტებს, რომლებიც აკავშირებს/კრავს გარე კედელს, მაგრამ გარე კედლის სიბრტყეში არ მდებარეობს, 601-ე ცხრილში ამ სტრუქტურული ელემენტისთვის მითითებული მინიმალური ცეცხლმდეგობის ხარისხი უნდა ჰქონდეს. სტრუქტურულ ელემენტებს, რომლებიც აკავშირებს/კრავს გარე კედელს, მაგრამ გარე კედლის გარეთ ან გარე კედლის სიბრტყეში მდებარეობს, 601-ე და 602-ე ცხრილებში გარე კედლისთვის მითითებული მინიმალური ცეცხლმდეგობის ხარისხი უნდა ჰქონდეს.

705.7 ტემპერატურა ზედაპირისა, რომელიც არ განიცდის ზემოქმედებას. თუ დაცულ ღიობებზე არ ვრცელდება 705.8 ქვეთავში მოცემული ზღვრები, გარე კედლების ზედაპირზე, რომელიც ზემოქმედებას არ განიცდის, ტემპერატურის მატების შეზღუდვა, გათვალისწინებული ASTM E 119-ში ან UL 263-ში, არ გამოიყენება. თუ დაცულ ღიობებზე ვრცელდება 705.8 ქვეთავში მოცემული ზღვრები, გარე კედლების ზედაპირზე, რომელიც ზემოქმედებას არ განიცდის, ტემპერატურის მატების შეზღუდვა, გათვალისწინებულია ASTM E 119-ში ან UL 263-ში, არ გამოიყენება იმ შემთხვევაში, თუ გარე კედლის ზედაპირიდან, რომელიც ზემოქმედებას არ განიცდის, წამოსული გამოსხივება კორექტირებულია შემდეგი განტოლების მიხედვით:

$$A_e = A + (A_f \times F_{eo}) \tag{განტოლება 7-1}$$

სადაც:

A_e = დაცული ღიობების ეკვივალენტური ფართობი;

A = დაცული ღიობების რეალური ფართობი;

A_f = გარე კედლის ზედაპირის ფართობი განსახილველ სართულზე, ღიობების გამოკლებით, რომელზეც ASTM E 119-ში ან UL 263-ში კედლებისათვის გათვალისწინებული ტემპერატურის ზღვრები გადაჭარბებულია;

F_{eo} = „ღიობის ეკვივალენტური ფაქტორი“ სურ. 705.7-ის მიხედვით, რომელიც ეფუძნება ზემოქმედების ქვეშ არმყოფი კედლის ზედაპირის საშუალო ტემპერატურას და კედლის ცეცხლმედეგობის ხარისხს.

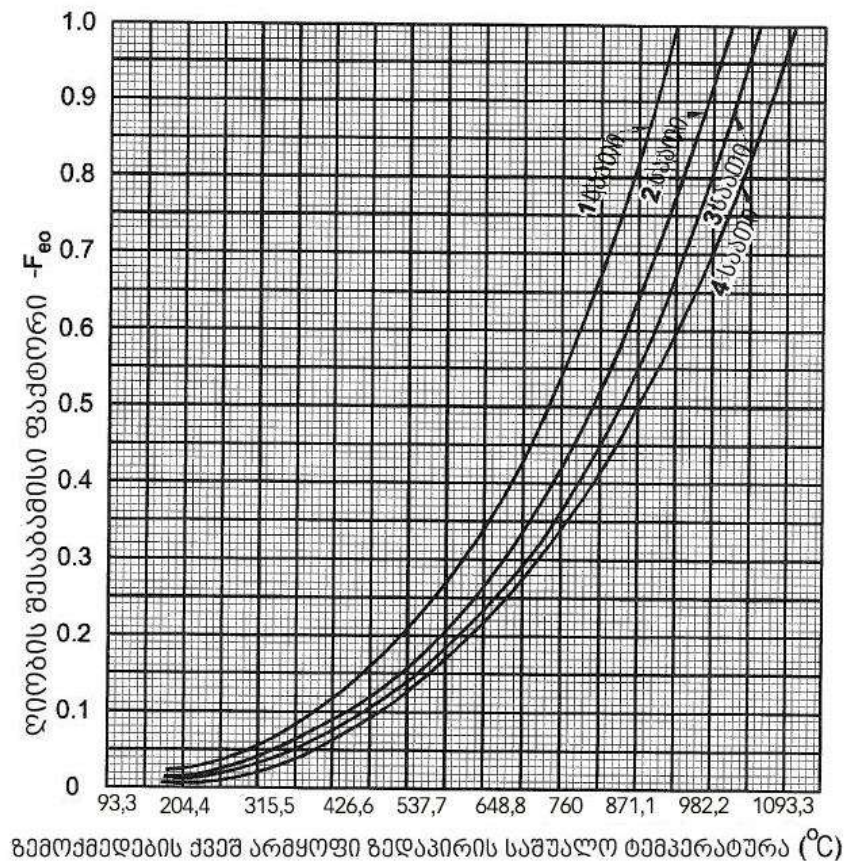

სურათი 705.7
ღიობის ეკვივალენტური ფაქტორი

705.8 ღიობები. გარე კედლების ღიობები 705.8.1 – 705.8.6 ქვეთავებს უნდა შეესაბამებოდეს.

705.8.1 ღიობებისთვის დასაშვები ფართობი. შენობის ნებისმიერ სართულზე გარე კედლებში ნებადართული დაუცველი და დაცული ღიობების მაქსიმალური ფართობი არ უნდა აღემატებოდეს 705.8 ცხრილში განსაზღვრულ პროცენტულ მაჩვენებლებს.

გამონაკლისი:

1. **დსშ** ჯგუფის დაკავებულობებისგან განსხვავებულ დაკავებულობებში, დასაშვები დაუცველი ღიობების რაოდენობა შეუზღუდავია მიწის ზედაპირიდან პირველ სართულზე:
 - 1.1. სადაც კედელი პირით ქუჩისკენაა განთავსებული და ხანძარსაწინააღმდეგო მანძილი 4.5 მ-ზე მეტია;
 - 1.2. სადაც კედელი პირით დაუკავებელი სივრცისკენაა განთავსებული. დაუკავებელი სივრცე იმავე მიწის ნაკვეთზეა ან საზოგადოებრივ გამოყენებაშია, 9,0 მ-ზე ვიწრო არაა და სახანძრო ზოლი აქვს, რომელიც ქუჩიდან მისადგომს ქმნის.
2. შეუზღუდავი რაოდენობის დაუცველი ღიობები დასაშვებია შენობებში, რომელთა გარე მზიდ კედლებს, გარე არამზიდ კედლებსა და გარე მთავარ სტრუქტურულ ჩარჩოს არ მოეთხოვება, ჰქონდეს ცეცხლმედეგობის ხარისხი.

705.8.2 დაცული ღიობები. თუ აუცილებელია, რომ ღიობები იყოს დაცული, ცეცხლმედეგი კარები ან ცეცხლმედეგი ფირფიტანები (ქალაზები) უნდა შეესაბამებოდეს 716.5 ქვეთავს, ხოლო ცეცხლმედეგი ფანჯრის ანაწყობები – 716.6 ქვეთავს.

გამონაკლისი: ღიობის დამცავები საჭირო არაა იქ, სადაც შენობა მთლიანად დაცულია 903.3.1.1 ქვეთავის შესაბამისი ავტოსაშხეფი სისტემით, გარე ღიობები კი - წყლის ფარდით, რომელიც ამ დანიშნულებისათვის ნებადართულ ავტოსაშხეფებს იყენებს.

705.8.3 დაუცველი ღიობები. თუ ნებადართულია დაცული ღიობები, ფანჯრები და კარები უნდა აიგოს ნებისმიერი ნებადართული მასალით.

705.8.4 შერეული ღიობები. თუ როგორც დაუცველი, ისე დაცული ღიობები მდებარეობს შენობის ნებისმიერი სართულის გარე კედელში, ღიობების საერთო ფართობი უნდა განისაზღვროს შემდეგი განტოლებით:

$$(A_p/a_p) + (A_u/a_u) \leq 1 \quad \text{(განტოლება 7-2)}$$

სადაც:

A_p = დაცული ღიობების რეალური ფართობი ან დაცული ღიობების ეკვივალენტური ფართობი, A_e (იხ. ქვეთავი 705.7)

a_p = დაცული ღიობების დასაშვები ფართობი

A_u = დაცული ღიობების რეალური ფართობი

a_u = დაუცველი ღიობების დასაშვები ფართობი

705.8.5 ღიობების შვეული გამიჯვნა. თუ ღიობები ერთმანეთისგან დაშორებულია 1,5 მ-ის საზღვრებში თარაზულად და ქვედა სართულის ღიობი არ არის $\frac{3}{4}$ სთ-იანი (45 წთ) ცეცხლისაგან დაცვის ხარისხის მქონე დაცული ღიობი, მომიჯნავე სართულებზე გარე კედლების ღიობები უნდა გაიმიჯნოს შვეულად, რომ შენობების გარე კედლებზე ცეცხლი არ გავრცელდეს. ასეთი ღიობები შვეულად უნდა გაიმიჯნოს, სულ მცირე, 90 სმ-ით, სპანდრელით (შეკიდული კედლის ნაწილი),

გარე კედლებით ან სხვა მსგავსი ანაწყობებით, რომელთა ცეცხლმედეგობის ხარისხი სულ მცირე, 1 საათია, ან ალის ზღუდარებით, რომლებიც ვრცელდება თარაზულად გარე კედლიდან სულ მცირე, 76 სმ-ზე. ალის ზღუდარების ცეცხლმედეგობის ხარისხი, სულ მცირე, 1 საათი უნდა იყოს. შეზღუდვები ზედაპირებისთვის, რომლებზეც არ შემოქმედებს ASTM E 119-ში ან UL 263-ში მითითებული ტემპერატურები, არ ეხება ალგაუმტარ ზღუდარებს ან შვეულ გამმიჯნავს, თუ წესების დებულებები სხვაგვარად არ მოითხოვს.

გამონაკლისი:

1. ეს ქვეთავი არ ეხება მიწის დონიდან სამ ან სამზე ნაკლებსართულიან შენობებს;
2. ეს ქვეთავი არ ეხება შენობებს, რომლებიც აღჭურვილია 903.3.1.1 ან 903.3.1.2 ქვეთავის შესაბამისად დაყენებული ავტოსაშხეფი სისტემით;
3. ღია ავტოსადგომი გარაჟები.

705.8.6 შვეული შემოქმედება. მიწის ერთ ნაკვეთზე მდებარე შენობებში ყველა ღიობს, რომლებიც მომიჯნავე შენობის ან ნაგებობის სახურავიდან დაშორებულია შვეულად 4,5 მ-ზე ნაკლები მანძილით, მათ შორის, წარმოსახვითი ხაზის გავლების საფუძველზე, არანაკლებ, 3/4 საათიანი (45 წუთიანი) ცეცხლმედეგობის ხარისხის მქონე ღიობის დამცავები უნდა ჰქონდეს.

გამონაკლისი:

1. ღიობის დამცავები აუცილებელი არ არის იქ, სადაც მომიჯნავე შენობის ან ნაგებობის სახურავის ანაწყობის ცეცხლმედეგობის ხარისხი, არანაკლებ, 1 საათია, ხოლო წარმოსახვითი ხაზის მოპირდაპირე გარე კედლიდან მინიმალური დაშორება 3,0 მ-ია და ცეცხლმედეგობის ხარისხის მქონე სახურავის ანაწყობის საყრდენ ელემენტებს მთელ სიგრძესა და სიგანეზე, არანაკლებ, 1 საათიანი ცეცხლმედეგობის ხარისხი აქვს.
2. მიწის ერთ ნაკვეთზე მდებარე შენობები, რომლებიც ერთი შენობის ნაწილებად მიიჩნევა 705.3 ქვეთავის შესაბამისად, არ საჭიროებს 705.8.6 ქვეთავთან შესაბამისობას.

ცხრილი 705.8

გარე კედლის ღიობების მაქსიმალური ფართობი ხანძარსაწინააღმდეგო მანძილისა და ღიობის დაცვის ხარისხის მიხედვით

ხანძარსაწინააღმდეგო მანძილი (მეტრებში)	ღიობების დაცვის ხარისხი	დასაშვები ფართობი
0 და მეტი და 1.0-ზე ნაკლები ^ა	დაუცველი, საშხეფების გარეშე	დაუშვებელია
	დაუცველი, საშხეფებით	დაუშვებელია
	დაცული	დაუშვებელია
1.0 მ და მეტი და 1.5 მ-ზე ნაკლები ^{ა,ა}	დაუცველი, საშხეფების გარეშე	დაუშვებელია
	დაუცველი, საშხეფებით	15%
	დაცული	15%
1.5 მ და მეტი და 3.0 მ-ზე ნაკლები ^{ა,ა}	დაუცველი, საშხეფების გარეშე	10%
	დაუცველი, საშხეფებით	25%
	დაცული	25%
3.0 მ და მეტი და 4.5 მ-ზე ნაკლები ^{ა,ბ}	დაუცველი, საშხეფების გარეშე	15%
	დაუცველი, საშხეფებით	45%
	დაცული	45%
4.5 მ და მეტი და 6.0 მ-ზე ნაკლები ^{ა,ბ}	დაუცველი, საშხეფების გარეშე	25%
	დაუცველი, საშხეფებით	75%
	დაცული	75%
6.0 მ და მეტი და 7.5 მ-ზე ნაკლები ^{ა,ბ}	დაუცველი, საშხეფების გარეშე	45%
	დაუცველი, საშხეფებით	შეუზღუდავია
	დაცული	შეუზღუდავია
7.5 მ და მეტი და 9.0 მ-ზე ნაკლები ^{ა,ბ}	დაუცველი, საშხეფების გარეშე	70%
	დაუცველი, საშხეფებით	შეუზღუდავია
	დაცული	შეუზღუდავია
9.0 მ ან მეტი	დაუცველი, საშხეფების გარეშე	შეუზღუდავია

	დაუცველი, საშხეფებით	აუცილებელი არ არის
	დაცული	აუცილებელი არ არის

დაუცველი, საშხეფების გარეშე = დაუცველი ღიობები შენობებში, რომლებიც არაა აღჭურვილი 903.3.1.1 ქვეთავის შესაბამისი ავტოსაშხეფი სისტემით.

დაუცველი, საშხეფებით = დაუცველი ღიობები შენობებში, რომლებიც მთლიანადაა აღჭურვილი 903.3.1.1 ქვეთავის შესაბამისი ავტოსაშხეფი სისტემით.

დაცული = ღიობები, რომლებიც დაცულია ღიობის დამცავი ანაწყობებით, 706.6.1 ქვეთავის შესაბამისად.

- ა. მითითებული მნიშვნელობები წარმოადგენს გარე კედლის ფართობის პროცენტს.
- ბ. განსხვავებული სიმაღლეების მქონე შენობების ცეცხლმედეგი კედლების მიმართ არსებული მოთხოვნების შესახებ იხ. ქვეთავი 706.6.1.
- გ. ერთსა და იმავე მიწის ნაკვეთზე მდებარე შენობების ცეცხლმედეგი კედლების ღიობებისთვის იხ. ქვეთავი 706.8.
- დ. სგ-3 ჯგუფის ფართობებისათვის დაუცველი და დაცული გარე კედლის ღიობები, მაქსიმუმ, 25%-ს უნდა შეადგენდეს.
- ე. დსშ-2 ან დსშ-3 ჯგუფში დაუცველი ღიობები დასაშვებია უნდა იყოს, თუ ხანძარსაწინააღმდეგო მანძილი 4,5 მ ან ამაზე ნაკლებია.
- ვ. დაუცველი და დაცული ღიობების ფართობი სგ-3 ჯგუფის ფართობებზე შეუზღუდავია, რომელთა ხანძარსაწინააღმდეგო მანძილი 1,5 მ ან ამაზე მეტია.
- ზ. ღია ავტოსადგომ ნაგებობაში, რომლის ხანძარსაწინააღმდეგო მანძილი 3,0 მ-ს აღემატება, ღიობების ფართობი არ უნდა შეიზღუდოს.
- ზ. მოიცავს სგ-3 ჯგუფის დამხმარე შენობებს.
- თ. არ გამოიყენება დსშ-1, დსშ-2 და დსშ-3 ჯგუფის დაკავებულობებში.

705.9 ნაკერები. გარე კედლებში ან მათ შორის არსებული ნაკერები, რომელთაც ამ ქვეთავის მიხედვით უნდა ჰქონდეს ცეცხლმედეგობის ხარისხი, 715-ე ქვეთავს უნდა შეესაბამებოდეს.

გამონაკლისი: დასაშვებია, გარე კედლებში არსებულ ნაკერებს ჰქონდეს დაუცველი ღიობები.

705.9.1 ფორები. იატაკ-ჭერისა და გარე არამზიდი კედლის ანაწყობების გადაკვეთის ადგილას წარმოქმნილი სივარული 715.4 ქვეთავის შესაბამისად უნდა იყოს დაცული.

705.10 არხები და საჰაერო ღიობები. ცეცხლმედეგობის ხარისხის მქონე გარე კედლებში გამავალი დამცავებიანი საჰაერო არხები და საჰაერო ღიობები 717-ე ქვეთავს უნდა შეესაბამებოდეს.

გამონაკლისი: დასაშვებია საძირკვლის საჰაერო ხვრელები, რომლებიც მოწყობილია *წესების* შესაბამისად.

705.11 პარაპეტები. შენობის გარე კედლებს პარაპეტები უნდა ჰქონდეს.

გამონაკლისი: გარე კედელს პარაპეტი არ სჭირდება, თუ დაცულია ქვემოთ მოცემული რომელიმე პირობა:

1. კედელს შეიძლება არ ჰქონდეს 602-ე ცხრილში განსაზღვრული ცეცხლმედეგობის ხარისხი, ხანძარსაწინააღმდეგო მანძილის გამო.
2. შენობის ნებისმიერი იატაკის ფართობი 100 მ²-ს არ აღემატება.
3. კედლები, რომლებიც მთავრდება 2-საათიანი ცეცხლმედეგობის ხარისხის მქონე სახურავის ანაწყობთან ან სადაც სახურავი, ფენილის (ან ფილის) და საყრდენი კონსტრუქციის ჩათვლით, მთლიანად არაწვადი მასალებისაგანაა აგებული.
4. 1-საათიანი ცეცხლმედეგობის ხარისხის მქონე გარე კედლები, რომლებიც მთავრდება სახურავის ფიცარფენილის, ფენილის ან ფილის ქვეშ:

4.1. სადაც სახურავ-ჭერის კარკასის ელემენტები კედლების პარალელურია, ასეთი კარკასი და მისი საყრდენი ელემენტები, კედლის შიგა მხრიდან გაზომვის დროს, უნდა იყოს

არანაკლებ, 1-საათიანი ცეცხლმედეგობის ხარისხის მქონე კონსტრუქცია სც და დს ჯგუფებში 1,2 მ სიგანისთვის და სხვა დაკავებულობებში – 3,0 მ სიგანისთვის.

- 4.2. სადაც სახურავ-ჭერის კარკასის ელემენტები არ არის კედლის პარალელური, ასეთი კარკასი და მისი საყრდენი ელემენტები მთელ სიგანეზე უნდა იყოს, არანაკლებ, 1-საათიანი ცეცხლმედეგობის ხარისხის მქონე კონსტრუქცია.
 - 4.3. კედლის შიგა მხრიდან გაზომვისას სახურავის ღიობები ცეცხლმედეგობის ხარისხის მქონე გარე კედლიდან 1,5 მ-ის საზღვრებში არ უნდა მდებარეობდეს სც და დს ჯგუფებში, ხოლო სხვა დაკავებულობებში - 3,0 მ-ის საზღვრებში.
 - 4.4. მთელ შენობას უნდა ჰქონდეს არანაკლებ B კლასის სახურავის ბურული.
5. სც-2 და სც-3 ჯგუფებში, სადაც მთელი შენობა გადახურულია C კლასის სახურავის ბურულით, დასაშვებია, გარე კედელი მთავრდებოდეს სახურავის ფიცარფენილის ან ფენილის ქვეშ III, IV და V ტიპის კონსტრუქციებში, თუ:
- 4.5. სახურავის ფიცარფენილი ან ფენილი მოწყობილია ნებადართული არაწვადი მასალებით ან ცეცხლმედეგობისთვის დამუშავებული ხით 1,2 მ მანძილზე;
 - 4.6. სახურავი დაცულია 1,6 სმ-იანი X ტიპის თაბაშირის ფილით უშუალოდ სახურავის ფიცარფენილის ან ფენილის ქვეშ, რომელიც ეყრდნობა, სულ მცირე, 5 სმ ნომინალური ზომის განივ ძელებს, მიმაგრებულს სახურავის კარკასის ელემენტების გვერდებზე, სულ მცირე, 1,2 მ მანძილზე.
6. თუ, 705.8 ქვეთავის შესაბამისი ხანძარსაწინააღმდეგო მანძილის საფუძველზე, გარე კედლის ფართობის, სულ მცირე, 25%-ზე დასაშვებია დაუცველი ღიობები.

705.11.1 პარაპეტის აგება. პარაპეტებს ცეცხლმედეგობის ისეთივე ხარისხი უნდა ჰქონდეს, როგორც აუცილებელია საყრდენი კედლისათვის. სახურავის ზედაპირის მოსაზღვრე ნებისმიერ მხარეს, მაქსიმუმ, 46 სმ სიმაღლეზე, პარაპეტის ზედაპირი უნდა იყოს არაწვადი მასალის, არაწვადი უნდა იყოს ასევე გადამფარავი ჰიდროიზოლაცია და ლავგარდანის (კარნიზის) მასალები. პარაპეტის სიმაღლე არ უნდა იყოს 76 სმ-ზე ნაკლები იმ წერტილიდან, სადაც სახურავის ზედაპირი და კედელი ერთმანეთს კვეთს. თუ პარაპეტისკენ დახრილი სახურავის ქანობები აღემატება ორ შვეულ ერთეულს თორმეტ თარაზულ ერთეულზე (2 : 12) (16,7% ქანობი), პარაპეტი ისეთივე სიმაღლეზე უნდა გაგრძელდეს, როგორზეც ხანძარსაწინააღმდეგო მანძილის საზღვრებში მოქცეული სახურავის ნებისმიერი ნაწილი, სადაც აუცილებელია კედლის ღიობების დაცვა, მაგრამ მისი სიმაღლე არავითარ შემთხვევაში არ უნდა იყოს 76 სმ-ზე ნაკლები.

ქვეთავი 706 - ცეცხლმედეგი კედლები

706.1 ზოგადი. შენობის თითოეული ნაწილი, რომელიც ამ ქვეთავის დებულებების შესაბამისი ერთი ან მეტი ცეცხლმედეგი კედლითაა გამიჯნული, გამიჯნულ შენობად მიიჩნევა. ასეთი ცეცხლმედეგი კედლების განლაგება და მდებარეობა სრულ გამიჯვნას უნდა უზრუნველყოფდეს. თუ ცეცხლმედეგი

კედელი ასევე მიჯნავს კედლის ცეცხლმედეგი ზღუდით გასამიჯნ დაკავებულობებს, თითოეული გამიჯვნისათვის არსებული ყველაზე შემზღუდავი მოთხოვნები გამოიყენება.

706.1.1 საზიარო კედლები. ნებისმიერი კედელი, რომელიც მომიჯნავე შენობებს შორის მიწის ნაკვეთის საზღვარზე მდებარეობს და ორი შენობის დასაკავშირებლად გამოიყენება, უნდა აიგოს, როგორც 706-ე ქვეთავის შესაბამისი ცეცხლმედეგი კედელი. საზიარო კედლებს ღიობები არ უნდა ჰქონდეს და შენობებს უნდა მიჯნავდეს.

გამონაკლისი: ღიობები საზიარო კედლებში, რომლებიც მიდგმულ შენობასა და მოლს მიჯნავს, 402.7.3.1 ქვეთავს უნდა შეესაბამებოდეს.

706.2 სტრუქტურული მდგრადობა. ხანძრის პირობებში ცეცხლმედეგ კედლებს უნდა ჰქონდეს საკმარისი სტრუქტურული მდგრადობა, რათა კონსტრუქციის ორივე მხრიდან ჩამონგრევამ არ გამოიწვიოს კედლის დანგრევა აუცილებელი ცეცხლმედეგობის ხარისხით განსაზღვრული დროის განმავლობაში ან უნდა აიგოს, როგორც ორმაგი ცეცხლმედეგი კედელი, NFPA 221-ის შესაბამისად.

706.3 მასალები. ცეცხლმედეგი კედლები ნებისმიერი არაწვადი მასალით იგება.

გამონაკლისი: V ტიპის კონსტრუქციის შენობები.

706.4 ცეცხლმედეგობის ხარისხი. ცეცხლმედეგი კედლების ცეცხლმედეგობის ხარისხი არ უნდა იყოს 706.4 ცხრილში განსაზღვრულზე ნაკლები.

ცხრილი 706.4
ცეცხლმედეგი კედლის ცეცხლმედეგობის ხარისხები

ჯგუფი	ცეცხლმედეგობის ხარისხი (სთ)
თვ. სე. სგ. დსშ-4, დწ. სც-1, სც-2, დს	3 ^ა
სმ-1, დსშ-3 ^ბ , დსშ-5, სგ. სწ-1	3
დსშ-1, დსშ-2	4 ^ბ
დსშ, სმ-2, სწ-2, სც-3, სც-4	2

ა. II ან V ტიპის კონსტრუქციაში დასაშვებია, კედლებს ჰქონდეს 2-საათიანი ცეცხლმედეგობის ხარისხი.

ბ. დსშ-1, დსშ-2 ან დსშ-3 ჯგუფის შენობები, ასევე იხ. ქვეთავები 415.6 და 415.7.

706.5 თარაზული უწყვეტობა. ცეცხლმედეგი კედლები უწყვეტი უნდა იყოს გარე კედლიდან გარე კედლამდე და გარე კედლების გარე ზედაპირებიდან გამოშვებული უნდა იყოს, სულ მცირე, 45 სმ-ით.

გამონაკლისი:

- დასაშვებია, ცეცხლმედეგი კედლები გარე წვადი ფენილის ან გარსამოსის შიგა ზედაპირთან შეწყდეს, თუ გარე კედლის ცეცხლმედეგობის ხარისხი, სულ მცირე, 1 საათია, ცეცხლმედეგი კედლის ორივე მხარეს, სულ მცირე, 1,2 მ თარაზულ მანძილზე. ასეთი გარე კედლების ღიობები ღიობის დამცავებით უნდა იყოს დაცული, რომელთა ცეცხლმედეგობის ხარისხი $\frac{3}{4}$ საათია (45 წუთია).
- დასაშვებია, ცეცხლმედეგი კედლები გარე არაწვადი ფენილის, გარსამოსის ან სხვა არაწვადი მოპირკეთების შიგა ზედაპირთან შეწყდეს, თუ ფენილი, გარსამოსი ან სხვა არაწვადი გარე მოპირკეთება, სულ მცირე, 1,2 მ თარაზულ მანძილზე გრძელდება ცეცხლმედეგი კედლის ორივე მხარეს.
- დასაშვებია, ცეცხლმედეგი კედლები გარე არაწვადი ფენილის შიგა ზედაპირთან შეწყდეს, თუ შენობა ცეცხლმედეგი კედლის ორივე მხრიდან დაცულია 903.3.1.1 ან 903.3.1.2 ქვეთავების შესაბამისად დაყენებული ავტოსაშხეფი სისტემით.

706.5.1 გარე კედლები. თუ ცეცხლმედეგი კედელი კვეთს გარე კედელს, ცეცხლმედეგობის ხარისხი და გარე ღიობის დამცავი უნდა შეესაბამებოდეს ქვემოთ ჩამოთვლილთაგან ერთ-ერთს:

1. თუ 705.8 ქვეთავის მოთხოვნით ღიობი დაცული უნდა იყოს, ცეცხლმედეგი კედლის ორივე მხარეს გარე კედლების ცეცხლმედეგობის ხარისხი 1 საათი უნდა იყოს, ხოლო ღიობის დამცავისა – $\frac{3}{4}$ საათი (45 წუთი). ცეცხლმედეგი კედლისა და გარე კედლის გადაკვეთის ადგილიდან, სულ მცირე, 1,2 მ მანძილამდე, გარე კედელს ორივე მხარეს უნდა ჰქონდეს ცეცხლმედეგობის ხარისხი. ცეცხლმედეგი კედლებისა და გარე კედლების გადაკვეთის ადგილებს, რომლებიც ქმნის 180 ან ამაზე მეტგრადუსიან კუთხეს, გარე კედლის დამცავები არ სჭირდება;
2. შენობებს ან სივრცეებს გადამკვეთი ცეცხლმედეგი კედლის ორივე მხარეს უნდა ჰქონდეს წარმოსახვითი საზღვარი ცეცხლმედეგ კედელთან, რომელიც გაგრძელდება ცეცხლმედეგი კედლის გარე მხარის მიღმა. გარე კედლებისა და ცეცხლმედეგი კედლის მიმართ წარმოსახვით ხაზს ისეთი მდებარეობა უნდა ჰქონდეს, რომ გარე კედლის ღიობების დამცავები აკმაყოფილებდეს 705.5 და 705.8 ქვეთავების მოთხოვნებს. ასეთი დამცავები არ სჭირდება გარე კედლებს, რომლებიც მთავრდება ცეცხლმედეგ კედლებთან და ქმნის 180 ან ამაზე მეტგრადუსიან კუთხეს.

706.5.2 თარაზულად გამოშვებული ელემენტები. ცეცხლმედეგი კედლები მათგან 1,2 მ-ის საზღვრებში მდებარე თარაზული ნაშევრების, მაგ., აივნების, სახურავის ნაშევრების, ჩარდახების, ტენტებისა და მსგავსი ნაშევრების გარე კიდეზე უნდა გრძელდებოდეს.

გამონაკლისი:

1. დამალული სივრცეების არმქონე თარაზული ნაშევრები, თუ გარე კედლის უკან და ქვემოთ გამოშვებული ელემენტის ცეცხლმედეგობის ხარისხი არ არის 1 საათზე ნაკლები გამოშვებული ელემენტის სიღრმეზე ნაკლებ მანძილამდე ცეცხლმედეგი კედლის ორივე მხარეს. ასეთი გარე კედლების საზღვრებში მოქცეული ღიობები ღიობების დამცავებით უნდა იყოს დაცული, რომელთა ცეცხლმედეგობის ხარისხი, არანაკლებ, $\frac{3}{4}$ საათია (45 წუთია);
2. დამალულსივრცეებიანი არაწვადი თარაზული ნაშევრები, თუ, სულ მცირე, 1-საათიანი ცეცხლმედეგობის ხარისხიანი კედელი გრძელდება დამალულ სივრცეში. ნაშევრი შენობიდან უნდა გაიმიჯნოს, სულ მცირე, 1-საათიანი ცეცხლმედეგობის ხარისხის მქონე კონსტრუქციით, რომელიც გრძელდება ცეცხლმედეგი კედლის ორივე მხარეს, არანაკლებ, ნაშევრის სიღრმის ტოლ მანძილზე. აუცილებელი არაა, კედელი გრძელდებოდეს ნაშევრის ქვემოთ, სადაც შენობის გარე კედლის ცეცხლმედეგობის ხარისხი, ცეცხლმედეგი კედლის ორივე მხარეს, ნაშევრის სიღრმის ტოლ მანძილამდე, არანაკლებ, 1 საათია. ასეთი გარე კედლების ღიობები ღიობის დამცავებით უნდა იყოს დაცული, რომელთა ცეცხლმედეგობის ხარისხი, არანაკლებ, $\frac{3}{4}$ საათია (45 წუთია);
3. დამალულსივრცეებიანი წვადი თარაზული ნაშევრებისთვის, ცეცხლმედეგი კედელი უნდა გაგრძელდეს მხოლოდ დამალული სივრცის გავლით ნაშევრის გარე კიდეზე. ნაშევრის უკან და ქვემოთ მდებარე გარე კედლის ცეცხლმედეგობის ხარისხი, ცეცხლმედეგი კედლის ორივე მხარეს, ნაშევრის სიღრმის ტოლ მანძილამდე, არანაკლებ, 1 საათი უნდა იყოს. ასეთი გარე კედლების ღიობები ღიობის დამცავებით უნდა იყოს დაცული, რომელთა ცეცხლმედეგობის ხარისხი, არანაკლებ, $\frac{3}{4}$ საათია (45 წუთია).

706.6 შვეული უწყვეტობა. ცეცხლმედეგი კედლები უნდა გრძელდებოდეს სამირკვლიდან დასრულების წერტილამდე, ორივე მომიჯნავე სახურავიდან, სულ მცირე, 76 სმ-ით ზემოთ.

გამონაკლისი:

1. 706.6.1 ქვეთავის შესაბამისი საფეხუროვანი შენობები.
2. დასაშვებია, 2-საათიანი ცეცხლმედეგობის ხარისხიანი კედლები მთავრდებოდეს სახურავის ფენილის, ფიცარფენილის ან ფილის გარე მხარეს, თუ:
 - 2.1. ქვედა სახურავის ანაწყობის ცეცხლმედეგობის ხარისხი კედლიდან 1,2 მ-ის საზღვრებში, არანაკლებ, 1 საათია, ხოლო ცეცხლმედეგობის ხარისხის მქონე სახურავის ანაწყობის საყრდენი ელემენტების ცეცხლმედეგობის ხარისხი მთელ სიგრძესა და სიგანეზე, არანაკლებ, 1 საათია.
 - 2.2. სახურავის ღიობები ცეცხლმედეგი კედლიდან 1,2 მ-ის საზღვრებში არ მდებარეობს.
 - 2.3. თითოეული შენობა, არანაკლებ, B კლასის ბურულითაა გადახურული.
3. კედლები დასაშვებია, დასრულდეს არაწვადი სახურავის ფენილის, ფიცარფენილის ან ფილების ქვემოთ, თუ ორივე შენობა, არანაკლებ, B კლასის ბურულითაა გადახურული. სახურავის ღიობები ცეცხლმედეგი კედლიდან 1,2 მ-ის საზღვრებში არ უნდა მდებარეობდეს.
4. დასაშვებია, III, IV და V ტიპის კონსტრუქციის შენობებში, კედლები სახურავის წვადი ფენილის ან ფიცარფენილის ქვეშ დასრულდეს, თუ:
 - 4.1. ღიობები ცეცხლმედეგი კედლიდან 1,2 მ-ის საზღვრებში არ მდებარეობს;
 - 4.2. სახურავი, არანაკლებ, B კლასის ბურულითაა გადახურული;
 - 4.3. სახურავის ფენილი ან ფიცარფენილი ცეცხლმედეგობისთვის დამუშავებული ხისაა და დაგებულია ცეცხლმედეგი კედლის ორივე მხრიდან 1,2 მ-ის მანძილამდე ან სახურავი დაცულია 1,6 სმ-იანი X ტიპის თაბაშირის ფილით, რომელიც უშუალოდ სახურავის ფენილის ან ფიცარფენილის ქვეშაა მოთავსებული და ეყრდნობა, სულ მცირე, 5 სმ ნომინალური ზომის განივ ძელებს, რომლებიც დამაგრებულია სახურავის კარკასის ელემენტების გვერდებზე, ცეცხლმედეგი კედლის ორივე მხრიდან, სულ მცირე, 1,2 მ-ის მანძილზე;
5. 510.2 ქვეთავის შესაბამისად დაგეგმარებულ შენობებში 510.2 ქვეთავის პირველი პუნქტით მოთხოვნილი 3-საათიანი ცეცხლმედეგობის მქონე თარაზული ანაწყობის ზემოთ მდებარე ცეცხლმედეგი კედლები დასაშვებია, გაგრძელდეს ამ თარაზული ანაწყობის თავიდან.
6. 510.2 ქვეთავის შესაბამისად დაგეგმარებულ შენობებში, 510.2 ქვეთავის პირველი პუნქტით მოთხოვნილი 3-საათიანი ცეცხლმედეგობის მქონე თარაზული ანაწყობის ზემოთ მდებარე ცეცხლმედეგი კედლები დასაშვებია გაგრძელდეს ამ თარაზული ანაწყობის თავიდან.
7. 706.6.2 ქვეთავის შესაბამისი ქანობიანი სახურავის მქონე შენობები.

706.6.1 საფეხუროვანი შენობები. თუ ცეცხლმედეგი კედელი გარე კედლის როლს ასრულებს და სხვადასხვა დონის სახურავების მქონე შენობებს მიჯნავს, იგი უფრო დაბალი სახურავის დონიდან, არანაკლებ, 76 სმ-ით მაღლა უნდა დასრულდეს, თუ უფრო დაბალი სახურავიდან 4,5 მ სიმაღლის გარე კედელი ორივე მხრიდან, არანაკლებ, 1-საათიანი ცეცხლმედეგობის ხარისხის მქონე კონსტრუქციას, რომლის ღიობები $\frac{3}{4}$ -საათიანი (45 წუთიანი) ცეცხლმედეგობის ხარისხის მქონე ცეცხლმედეგი ანაწყობებითაა დაცული.

გამონაკლისი: თუ ცეცხლმედეგი კედელი უფრო დაბალი სახურავის ფენილის, ფიცარფენილის ან ფილის ქვეშ მთავრდება:

1. კედლიდან 3,0 მ-ის საზღვრებში მდებარე უფრო დაბალი სახურავის კონსტრუქციის ცეცხლმედეგობის ხარისხი, არანაკლებ, 1 საათია, ხოლო ასეთი ხარისხის მქონე სახურავის კონსტრუქციის საყრდენი ელემენტების ცეცხლმედეგობის ხარისხი მთელ სიგრძესა და სიგანეზე, არანაკლებ, 1 საათია.
2. უფრო დაბალი სახურავის ღიობები ცეცხლმედეგი კედლიდან 3,0 მ-ის საზღვრებში არ მდებარეობს.

706.6.2 შენობები ქანობიანი სახურავებით. თუ ცეცხლმედეგი კედელი შენობაში არის შიგა კედელიც და სახურავი ცეცხლმედეგი კედლის ცალ მხარეს ან ორივე მხარეს დაქანებულია ცეცხლმედეგი კედლისკენ უფრო მკვეთრი ქანობით, ვიდრე ორი შვეული ერთეული 12 თარაზულ ერთეულში (2 : 12), ცეცხლმედეგი კედელი უნდა გაგრძელდეს ცეცხლმედეგი კედლიდან 1,2 მ-ით მაღლა მდებარე სახურავის სიმაღლემდე და კიდევ უნდა დაემატოს 76 სმ სიმაღლეში. ცეცხლმედეგი კედლის გაგრძელებული ნაწილი არ უნდა იყოს 76 სმ-ზე მოკლე.

706.7 წვადი კარკასი ცეცხლმედეგ კედლებში. მომიჯნავე წვადი ნაწილები, რომლებიც მოპირდაპირე მხრიდან შედის ბეტონის ან წყობის ცეცხლმედეგ კედლებში, დაშორებული დამაგრებული ბოლოებიდან 10 სმ-ზე ნაკლები მანძილით არ უნდა იყოს. როცა წვადი ერთეულები ღრუტანიან კედლებში ან ღრუტანიანი ბლოკებით აგებულ კედლებშია ჩასმული, ღრუტანიანი სივრცეები კედლის მთელ სისქეზე და ნაგებობის ერთეულების ზემოთ და ქვემოთ, ასევე, ნაგებობის ნაწილებს შორის, არანაკლებ, 10 სმ-მდე, მჭიდროდ უნდა ამოივსოს არაწვადი მასალებით, რომელთა გამოყენება დაშვებულია ცეცხლის ასარიდებლად.

706.8 ღიობები. ცეცხლმედეგი კედლის თითოეული ღიობი 716.5 ქვეთავის მიხედვით უნდა იყოს დაცული და 15 მ²-ს არ უნდა აღემატებოდეს. ნებისმიერ იატაკის დონეზე არსებული ღიობების საერთო სიგანე კედლის სიგრძის 25%-ს არ უნდა აღემატებოდეს.

გამონაკლისი:

1. ღიობები დაუშვებელია 706.1.1 ქვეთავის შესაბამისად აგებულ საზიარო კედლებში.
2. ღიობები 15 მ²-მდე არ უნდა შეიზღუდოს, თუ ორივე შენობაში დაყენებულია ავტოსაშხეფი სისტემა, 903.3.1.1 ქვეთავის შესაბამისად.

706.9 გაყვანილობები. გაყვანილობები ცეცხლმედეგ კედელში 714-ე ქვეთავს უნდა შეესაბამებოდეს.

706.10 ნაკერები. ცეცხლმედეგ კედლებში ან მათ შორის არსებული ნაკერები 715-ე ქვეთავს უნდა შეესაბამებოდეს.

706.11 არხები და საჰაერო ღიობები. არხები და საჰაერო ღიობები ცეცხლმედეგ კედლებში არ უნდა გადიოდეს.

გამონაკლისი: არხები და საჰაერო ღიობები დასაშვებია, გადიოდეს ცეცხლმედეგ კედლებში, რომლებიც მიწის ნაკვეთის საზღვარზე არ მდებარეობს, თუ ასეთი გაყვანილობები 717-ე ქვეთავს შეესაბამება. არცერთი ღიობის ზომა და საერთო სიგანე 706.8 ქვეთავში მოცემულ შეზღუდვებს არ უნდა აღემატებოდეს.

ქვეთავი 707 - ცეცხლმედეგი ზღუდეები

707.1 ზოგადი. წესების სხვა ქვეთავების მოთხოვნების შესაბამისად აგებული ცეცხლმედეგი ზღუდეები ამ ქვეთავს უნდა შეესაბამებოდეს.

707.2 მასალები. ცეცხლმედეგი ზღუდეები შენობის კონსტრუქციის ტიპის შესაბამისი მასალებით უნდა აიგოს.

707.3 ცეცხლმედეგობის ხარისხი. ცეცხლმედეგი ზღუდეების ცეცხლმედეგობის ხარისხი ამ ქვეთავს უნდა შეესაბამებოდეს.

707.3.1 შახტის შემომზღუდავები. შახტებისაგან შენობის ფართობების გამმიჯნავი ცეცხლმედეგი ზღუდეების ცეცხლმედეგობის ხარისხი 713.4 ქვეთავს უნდა შეესაბამებოდეს.

707.3.2 შიგა გასასვლელის გზა-კიბეების და პანდუსის კონსტრუქცია. შიგა გასასვლელის გზა-კიბისგან ან პანდუსისგან შენობის ფართობების გამმიჯნავი ცეცხლმედეგი ზღუდეების ცეცხლმედეგობის ხარისხი 1022.1 ქვეთავს უნდა შეესაბამებოდეს.

707.3.3 გასასვლელთან მისადგომის გზა-კიბეების შემომზღუდავები. გასასვლელთან მისადგომის გზა-კიბისგან ან პანდუსისგან შენობის ფართობების გამმიჯნავი ცეცხლმედეგი ზღუდეების ცეცხლმედეგობის ხარისხი 1023.3 ქვეთავს უნდა შეესაბამებოდეს.

707.3.4 გასასვლელის გზა-დერეფანი. შენობის ფართობებისა და გასასვლელის გზა-დერეფნის გამმიჯნავი ცეცხლმედეგი ზღუდის ცეცხლმედეგობის ხარისხი 1023.3 ქვეთავს უნდა შეესაბამებოდეს.

707.3.5 თარაზული გასასვლელი. თარაზული გასასვლელით დაკავშირებულ შენობის ფართობებს შორის არსებული გამმიჯნავის ცეცხლმედეგობის ხარისხი 1025.1 ქვეთავს უნდა შეესაბამებოდეს.

707.3.6 ატრიუმები. ატრიუმების გამმიჯნავი ცეცხლმედეგი ზღუდეების ცეცხლმედეგობის ხარისხი 404.6 ქვეთავს უნდა შეესაბამებოდეს.

707.3.7 თანმხლები გამოყენებები. თანმხლები გამოყენებებისა და შენობის სხვა სივრცეების გამმიჯნავი ცეცხლმედეგი ზღუდეების ცეცხლმედეგობის ხარისხი 509-ე ცხრილში მითითებულზე ნაკლები არ უნდა იყოს.

707.3.8 გასაკონტროლებელი ფართობები. გასაკონტროლებელი ფართობების გამმიჯნავი ცეცხლმედეგი ზღუდეების ცეცხლმედეგობის ხარისხი 414.2.4 ქვეთავში მითითებულზე ნაკლები არ უნდა იყოს.

707.3.9 გამიჯნული დაკავებულობები. 508.4 ქვეთავის დებულებების გამოყენების შემთხვევაში, შერეული დაკავებულობების გამმიჯნავი ცეცხლმედეგი ზღუდეების ცეცხლმედეგობის ხარისხი 508.4 ქვეთავში მითითებულზე ნაკლები არ უნდა იყოს, რაც დამოკიდებულია გამიჯნულ დაკავებულობაზე.

707.3.10 ცეცხლისაგან დაცული ფართობები. ერთი დაკავებულობის ცეცხლისაგან დაცულ სხვადასხვა ფართობებად დამყოფი ცეცხლმედეგი ზღუდის ან თარაზული ანაწყობის, ან ორივეს ცეცხლმედეგობის ხარისხი 707.3.10 ცხრილში მითითებულზე ნაკლები არ უნდა იყოს. შერეული დაკავებულობების ცეცხლისგან დაცული ფართობების გამმიჯნავ ცეცხლმედეგი ზღუდის ან თარაზული ანაწყობის, ან ორივეს ცეცხლმედეგობის ხარისხი 707.3.10 ცხრილში მითითებულ ყველაზე მაღალ ხარისხზე ნაკლები არ უნდა იყოს.

ცხრილი 707.3.10

ცეცხლისგან დაცულ ფართობებს შორის მდებარე ცეცხლმედეგი ზღუდის, ანაწყობის ან თარაზული ანაწყობის ცეცხლმედეგობის ხარისხებთან დაკავშირებული მოთხოვნები

ფართობის ჯგუფი	ცეცხლმედეგობის ხარისხი
დსშ-1, დსშ-2	4
სმ-1, დსშ-3, სწ-1	3
თვ, სქ, სგ, სმ-2, დსშ-4, დსშ-5, დწ, სვ, სც, სწ-2	2

დს	1
----	---

707.4 გარე კედლები. თუ გარე კედლები აუცილებელი ცეცხლმედეგობის ხარისხის მქონე შახტის, გზა-კიბის ან პანდუსის შემომზღუდავის ნაწილია, ისინი უნდა აკმაყოფილებდეს გარე კედლებთან დაკავშირებულ 705-ე ქვეთავის მოთხოვნებს, ხოლო ცეცხლმედეგობის ხარისხის მქონე შემომზღუდავთან დაკავშირებული მოთხოვნები აღარ გამოიყენება.

გამონაკლისი: გარე კედლები, რომელთა ცეცხლმედეგობის ხარისხი უნდა შეესაბამებოდეს 1019-ე ქვეთავს გარე გასასვლელის აივნებისათვის, 1022.7 ქვეთავს შიგა გასასვლელის გზა-კიბეებსა და პანდუსებისათვის და 1026.6 ქვეთავს გარე გასასვლელის გზა-კიბეებისა და პანდუსებისათვის.

707.5 უწყვეტობა. ცეცხლმედეგი ზღუდეები საძირკვლის ან იატაკ-ჭერის ანაწყობის თავიდან ქვემოთ იატაკის ქვედაპირამდე ან ზემოთ მდებარე სახურავის ფენილამდე, ფიცარფენილამდე ან ფილამდე უნდა გრძელდებოდეს და მათზე კარგად უნდა დამაგრდეს. ასეთი ცეცხლმედეგი ზღუდეები უწყვეტად უნდა გადიოდეს დამალულ სივრცეებში, მაგალითად, შეკიდული ჭერის ზემოთ შექმნილ სივრცეში. გადაკვეთის ადგილებში წარმოქმნილი ნაკერები და სიცარიელები 707.8 და 707.9 ქვეთავების მოთხოვნებს უნდა აკმაყოფილებდეს.

707.5.1 საყრდენი კონსტრუქცია. ცეცხლმედეგი ზღუდეების კედლების საყრდენი კონსტრუქცია დაცული უნდა იყოს, რომ დაყრდნობილი ცეცხლმედეგი ზღუდის ცეცხლმედეგობის ხარისხს შეესაბამებოდეს. ცეცხლმედეგი ზღუდის საზღვრებში არსებულ ცარიელ შვეულ სივრცეებს, ყველა იატაკის დონეზე, 718.2 ქვეთავის შესაბამისი ცეცხლსაჩერი უნდა ჰქონდეს.

გამონაკლისი:

1. ავზის სათავსოს გამმიჯნავი ცეცხლმედეგი ზღუდეების საყრდენი ანაწყობების მაქსიმალური ცეცხლმედეგობის ხარისხი, 415.8.2.1 ქვეთავის მიხედვით, უნდა იყოს 2 საათი, და არ უნდა იყოს შენობის კონსტრუქციის ტიპისათვის 601-ე ცხრილში მითითებულ სიდიდეებზე ნაკლები.
2. დასაშვებია, შახტები დასრულდეს ზედა შემომზღუდავთან, 713.12 ქვეთავის შესაბამისად.
3. არ არის აუცილებელი 5089-ე ცხრილით მოთხოვნილი 1-საათიანი ცეცხლმედეგობის მქონე ცეცხლმედეგი ზღუდის საყრდენ კონსტრუქციას IIB, IIIB და VB ტიპის კონსტრუქციის შენობებში ჰქონდეს ცეცხლმედეგობის ხარისხი, თუ სხვაგვარად არ არის მოთხოვნილი წესების სხვა ქვეთავებში.
4. 1022.2 ქვეთავით მოთხოვნილი შემომზღუდავები შიგა გასასვლელის გზა-კიბისა და პანდუსისთვის და 1009.3 ქვეთავით მოთხოვნილი შემომზღუდავები გასასვლელთან მისადგომის გზა-კიბისა და პანდუსისთვის, დასაშვებია, დასრულდეს 713.12 ქვეთავის შესაბამისად აგებულ ზედა შემომზღუდავთან.

707.6 ღიობები. ცეცხლმედეგი ზღუდეების ღიობები 716-ე ქვეთავის შესაბამისად უნდა იყოს დაცული. ღიობების მაქსიმალური საერთო სიგანე კედლის სიგრძის 25% უნდა იყოს, ხოლო თითოეული ინდივიდუალური ღიობის მაქსიმალური ფართობი 15 მ²-ს არ უნდა აღემატებოდეს. გასასვლელთან მისადგომის გზა-კიბეებისა და პანდუსების, შიგა გასასვლელის გზა-კიბეებისა და პანდუსების და

გასასვლელის გზა-დერეფნების შემომზღუდავებში დატანებული ღიობები 1022.3 და 1023.5 ქვეთავებსაც უნდა შეესაბამებოდეს.

გამონაკლისი:

1. მომიჯნავე ხანძრისაგან დაცულ ფართობებზე ავტომსაშხეფი სისტემის 903.3.1.1 ქვეთავის შესაბამისად დაყენებისას 15 მ²-მდე ღიობები არ უნდა შეიზღუდოს.
2. ღიობები 15 მ²-მდე ან საერთო სიგანე კედლის სიგრძის 25%-მდე არ უნდა შეიზღუდოს, თუ ღიობის დამცავი ცეცხლმედეგი კარია, რომელიც გასასვლელთან მისადგომის გზა-კიბეების, გასასვლელთან მისადგომის პანდუსების, შიგა გასასვლელის გზა-კიბეებისა და შიგა გასასვლელის პანდუსების შემომზღუდავებს ემსახურება.
3. ღიობები 15 მ²-მდე ან საერთო სიგანე კედლის სიგრძის 25%-მდე არ უნდა შეიზღუდოს, თუ ღიობების დამცავის ანაწყოები ASTM E 119-ის ან UL 263-ის შესაბამისადაა შემოწმებული და მისი მინიმალური ცეცხლმედეგობის ხარისხი კედლის ცეცხლმედეგობის ხარისხზე ნაკლები არაა.
4. ატრიუმის გამმიჯნავ კედლებში ნებადართული ცეცხლმედეგი ფანჯრების ანაწყოების მაქსიმალური საერთო სიგანე კედლის სიგრძის 25%-მდე არ უნდა შეიზღუდოს.
5. ღიობები 15 მ²-მდე ან საერთო სიგანე კედლის სიგრძის 25%-მდე არ უნდა შეიზღუდოს, თუ ღიობის დამცავი ცეცხლმედეგი კარია, რომელიც გასასვლელთან მისადგომის გზა-კიბეების, გასასვლელთან მისადგომის პანდუსების, შიგა გასასვლელის გზა-კიბეებისა და შიგა გასასვლელის პანდუსების შემომზღუდავებს მიჯნავს 1022.2.1 ქვეთავის შესაბამისი გასასვლელის გზა-დერეფნისგან.

707.7 გაყვანილობები. ცეცხლმედეგი ზღუდეების გაყვანილობები 714-ე ქვეთავს უნდა შეესაბამებოდეს.

707.7.1 აკრძალული გაყვანილობები. გასასვლელთან მისადგომის გზა-კიბეების, გასასვლელთან მისადგომის პანდუსების, შიგა გასასვლელის გზა-კიბეებისა და შიგა გასასვლელის პანდუსების ან გასასვლელის გზა-დერეფნის შემომზღუდავებში გაყვანილობების მოწყობა დასაშვებია მხოლოდ 1009.3.1.5, 1022.5 ან 1023.6 ქვეთავებით ნებადართულ შემთხვევებში.

707.8 ნაკერები. ცეცხლმედეგ ზღუდეებში ან მათ შორის, ან ცეცხლმედეგი ზღუდეებისა და ცეცხლმედეგობის ხარისხის მქონე იატაკის ქვედაპირის ან ზემოთ მდებარე სახურავის ფენილის, ფილის ან ფიცარფენილის გადაკვეთასთან და შვეულად გარე კედლის გადაკვეთასთან არსებული ნაკერები 715-ე ქვეთავს უნდა შეესაბამებოდეს.

707.9 სიცარიელები გადაკვეთის ადგილებში. ცეცხლმედეგი ზღუდისა და ცეცხლმედეგობის ხარისხის არმქონე სახურავის ანაწყოების გადაკვეთის ადგილას წარმოქმნილი სიცარიელები უნდა ამოივსოს. სიცარიელების ამოსასვებად აღიარებული მასალა ან სისტემა უნდა გამოიყენებოდეს, რომელიც ადგილზე და მთელ სიგრძეზე საიმედოდ უნდა განთავსდეს ისე, რომ არ მოშორდეს, არ მოეშვას ან სხვაგვარად არ დაკარგოს შენობის მოძრაობისას მედეგობა. ასევე, შეინარჩუნოს ცეცხლისა და ცხელი აირების შეკავების უნარი.

707.10 არხები და საჰაერო ღიობები. ცეცხლმედევ ზღუდეებში გამავალი არხები და საჰაერო ღიობები 717-ე ქვეთავს უნდა შეესაბამებოდეს.

ქვეთავი 708 - ცეცხლმედევი ტიხრები

708.1 ზოგადი. შემდეგი კედლის ანაწყოები ამ ქვეთავს უნდა შეესაბამებოდეს:

1. ერთ შენობაში მდებარე საცხოვრებელი ერთეულების გამმიჯნავი კედლები, რომლებიც აუცილებელია 420.2 ქვეთავის მიხედვით;
2. ერთ შენობაში მდებარე საძინებელი ერთეულების გამმიჯნავი კედლები, როგორც მოთხოვნილია 420.2 ქვეთავის მიხედვით;
3. კედლები, რომლებიც მიჯნავს მფლობელობაში არსებულ სივრცეებს გადახურული მოლის შენობებში, როგორც მოთხოვნილია 402.4.2.1 ქვეთავის მიხედვით;
4. დერეფნის კედლები, მოთხოვნილი 1018.1 ქვეთავის მიხედვით;
5. ლიფტის ფოიეს გამმიჯნავი, მოთხოვნილი 713.14.1 ქვეთავის მიხედვით.

708.2 მასალები. კედლები შენობის კონსტრუქციის ტიპის შესაბამისი მასალისა უნდა იყოს.

708.3 ცეცხლმედევობის ხარისხი. ცეცხლმედევი ტიხრების ცეცხლმედევობის ხარისხი უნდა იყოს, არანაკლებ, 1 საათი.

გამონაკლისი:

1. დერეფნის კედლები, რომელთაც 1018.1 ცხრილის მიხედვით დასაშვებია, ჰქონდეს 1/2-საათიანი (30 წუთიანი) ცეცხლმედევობის ხარისხი;
2. საცხოვრებელი და საძინებელი ერთეულების გამმიჯნავებს IIB, IIIB და VB ტიპის კონსტრუქციის შენობებში, არანაკლებ, 1/2-საათიანი (30 წუთიანი) ცეცხლმედევობის ხარისხი უნდა ჰქონდეს, თუ დაყენებულია ავტოსაშხეფი სისტემა, 903.3.1.1 ქვეთავის შესაბამისად.

708.4 უწყვეტობა. ცეცხლმედევი ტიხრები უნდა გაგრძელდეს საძირკვლის თავიდან ან იატაკ-ჭერის ანაწყოებიდან იატაკის ან სახურავის ფენილის ქვედაპირამდე, ფილის ან ფიცარფენილის ზემოთ ან ცეცხლმედევობის ხარისხის მქონე იატაკ-ჭერის ან სახურავ-ჭერის ანაწყოების ზემოთ, და საიმედოდ უნდა დამაგრდეს მათზე. წვად კონსტრუქციაში, სადაც არ არის აუცილებელი, ცეცხლმედევი ტიხრები ფენილამდე, ფიცარფენილამდე ან ფილამდე უწყვეტად გრძელდებოდეს, ჰქერსა და მის ზემოთ მდებარე ფენილს, ფიცარფენილს ან ფილას შორის ტიხრის საზღვართან სივრცე უნდა შეივსოს ცეცხლსაჩერით ან წვევის საჩერით 718.2 და 718.3 ქვეთავების შესაბამისად. საყრდენი კონსტრუქცია უნდა იყოს დაცული, რომ მასზე დაყრდნობილი კედლის ცეცხლმედევობის ხარისხს შეესაბამებოდეს. ეს არ ეხება კედლებს, რომლებიც მიჯნავს მფლობელობაში არსებულ სივრცეებს მოლებში, საძინებელ ერთეულებს, საძინებელ ერთეულებსა და დერეფნებს IIB, IIIB და VB ტიპის კონსტრუქციის შენობებში.

გამონაკლისი:

1. კედელი არ უნდა გრძელდებოდეს ქვემოთ დაბალ სივრცეში, თუ დაბალი სივრცის ზემოთ არსებული იატაკის ცეცხლმედეგობის ხარისხი, სულ მცირე, 1 საათია;
2. თუ ოთახის მხარეს მდებარე, ცეცხლმედეგობის ხარისხის მქონე დერეფნის მემბრანა ცეცხლმედეგობის ხარისხის მქონე იატაკის ან სახურავის ზემოთ არსებული ფენილის, ფიცარფენილის ან ფილის ქვედაპირამდე გრძელდება, დასაშვებია, დერეფნის ჭერი 1-საათიანი ცეცხლმედეგობის ხარისხის მქონე იატაკის ან სახურავის სისტემისათვის აუცილებელი მასალებით იყოს დაცული;
3. თუ დერეფნის ჭერი დერეფნის კედლების ასაგებად განსაზღვრული მოთხოვნების შესაბამისადაა აგებული, შეიძლება კედლები ასეთი ჭერის ანაწყობის ზედა მემბრანასთან დასრულდეს;
4. არ არის აუცილებელი, 402.7.2 ქვეთავის შესაბამისი გადახურული მოლის შენობის მფლობელობაში არსებული სივრცეების გამმიჯნავი ცეცხლმედეგი ტიხარი გრძელდებოდეს ისეთი ჭერის ქვედაპირს ზემოთ, რომელიც არ არის ცეცხლმედეგობის ხარისხის მქონე კონსტრუქციის ნაწილი. კედელი საჭირო არ არის სხვენის ან ჭერის სივრცეებში მფლობელობაში არსებული სივრცეების გამმიჯნავი კედლების თავზე;
5. სხვენის ცეცხლსაჩერი ან წვეის საჩერი საჭირო არ არის გამყოფ ხაზთან სც-2 ჯგუფის შენობებში, რომელთა სიმაღლე არ აღემატება ოთხ სართულს მიწის დონიდან და აქვს არაუმეტეს, 280 მ² ფართობებად დაყოფილი წვეის საჩერიანი სხვენის სივრცე ან ყოველი ორი საცხოვრებელი ერთეულის ზემოთ (რომელიც უფრო პატარა იქნება);
6. ცეცხლსაჩერი ან წვეის საჩერი საჭირო არ არის ტიხრის საზღვართან შენობებში, რომლებიც მთლიანად უზრუნველყოფილია ავტოსაშხეფი სისტემით 903.3.1.1 ან 903.3.1.2 ქვეთავის შესაბამისად და ავტოსაშხეფები დაყენებულია წვადი იატაკ-ჭერის და სახურავ-ჭერის მქონე სივრცეებში.

708.5 გარე კედლები. თუ გარე კედლები აუცილებელი ცეცხლმედეგობის ხარისხიანი გამმიჯნავებია, ისინი 705-ე ქვეთავის (გარე კედლების შესახებ) მოთხოვნებს უნდა აკმაყოფილებდეს, ხოლო ცეცხლმედეგობის ხარისხიანი გამმიჯნავთან დაკავშირებული მოთხოვნები აღარ გამოიყენება.

გამონაკლისი: გარე კედლები, რომელთა ცეცხლმედეგობის ხარისხი 1019.2 ქვეთავის (გარე გასასვლელის აივნის შესახებ), 1022.6 ქვეთავის (შიგა გასასვლელის გზა-კიბეებისა და პანდუსების შესახებ) და 1026.6 ქვეთავის (გარე გასასვლელის გზა-კიბეებისა და პანდუსების შესახებ) შესაბამისად განისაზღვრება.

708.6 ღიობები. ცეცხლმედეგი ტიხრის ღიობები 716-ე ქვეთავის შესაბამისად უნდა იყოს დაცული.

708.7 გაყვანილობები. ცეცხლმედეგი ტიხრების გაყვანილობები 714-ე ქვეთავს უნდა შეესაბამებოდეს.

708.8 ნაკერები. ცეცხლმედეგ ტიხრებში ან მათ შორის არსებული ნაკერები 715-ე ქვეთავს უნდა შეესაბამებოდეს.

708.9 არხები და საჭაერო ღიობები. ცეცხლმედეგი ტიხრებში გამავალი არხები და საჭაერო ღიობები 717-ე ქვეთავს უნდა შეესაბამებოდეს.

ქვეთავი 709 - კვამლგაუმტარი ზღუდეები

709.1 ზოგადი. კვამლგაუმტარი ზღუდეები ამ ქვეთავს უნდა შეესაბამებოდეს.

709.2 მასალები. კვამლგაუმტარი ზღუდეები შენობის კონსტრუქციის ტიპის შესაბამისი მასალით იგება.

709.3 ცეცხლმედეგობის ხარისხი. კვამლგაუმტარ ზღუდეებს 1-საათიანი ცეცხლმედეგობის ხარისხი უნდა ჰქონდეს.

გამონაკლისი: დწ-3 ჯგუფის შენობებში სულ მცირე, 2,5 მმ სისქის ფოლადით აგებული კვამლგაუმტარი ზღუდეები.

709.4 უწყვეტობა. კვამლგაუმტარმა ზღუდეებმა ეფექტიანი მემბრანა უნდა შექმნას. იგი კედლის ზედაპირიდან კედლის ზედაპირამდე და საძირკვლის თავიდან ან ქვემოთ მდებარე იატაკ-ჭერის ანაწყოებიდან ზემოთ მდებარე იატაკის ან სახურავის ფენილის, ფიცარფენილის ან ფილის ქვედაპირამდე უწყვეტად უნდა გაგრძელდეს. უწყვეტობა უნდა შენარჩუნდეს დამალულ სივრცეებშიც, მაგ., შეკიდული ჭერების ზემოთ, ასევე, ნაგებობის შუალედურ სივრცეებსა და დაბალ სივრცეებში. საყრდენი კონსტრუქცია დაცული უნდა იყოს, რომ შეესაბამებოდეს დაყრდნობილი კედლის ან იატაკის აუცილებელ ცეცხლმედეგობის ხარისხს IIB, IIIB ან VB ტიპის კონსტრუქციის შენობებში.

გამონაკლისი:

1. კედლის კვამლგაუმტარი ზღუდეები შუალედურ სივრცეებში საჭირო არ არის, თუ ასეთი სივრცეები დაგეგმარებული და აგებულია იმგვარად, რომ ჭერები ისევე ქმნის ცეცხლისა და კვამლის ბილიკს, როგორც კვამლგაუმტარი ზღუდის კედლები;
2. 405.4.3, 3007.4.2 ან 3008.11.2 ქვეთავების შესაბამისი ლიფტის ფოიებისთვის გამოყენებული კვამლგაუმტარი ზღუდეების გაგრძელება გარე კედლიდან გარე კედლამდე აუცილებელი არ არის;
3. თავშესაფრის ფართობებისთვის გამოყენებული 1007.6.2 ქვეთავის შესაბამისი კვამლგაუმტარი ზღუდეები, არ არის აუცილებელი, გრძელდებოდეს გარე კედლიდან გარე კედლამდე.

709.5 ლიობები. კვამლგაუმტარი ზღუდის ლიობები 716-ე ქვეთავის შესაბამისად უნდა იყოს დაცული.

გამონაკლისი:

1. დწ-2 ჯგუფის ამბულატორიულ სამკურნალო დაწესებულებებში, სადაც კარები დერეფნების პერპენდიკულარულადაა ჩაყენებული, საპირისპიროდ გაღებადი კარების წყვილს, რომელსაც არ აქვს შუალი, ცეცხლმედეგობის ხარისხიანი ჩარჩოებში ჩასმული ცეცხლმედეგობის ხარისხის მქონე გამჭვირვალე მასალის პანელები უნდა ჰქონდეს, რომელთა ფართობი შემოწმების დროს განსაზღვრულ ფართობს არ აღემატება. კარები კარგად მორგებული უნდა იყოს, არ უნდა ჰქონდეს ფირფიტანები (ჟალუზები) ან გისოსები და 1,9 სმ-ზე დიდი ღრეჩოები კარსა და იატაკს შორის. კარებს უნდა ჰქონდეს ზღუდარი და საჩერი, შემხვედრ კიდეებთან

ასტრაგალები ან რაბატები და ავტომატურად უნდა იხურებოდეს კვამლადმოძრენის საშუალებით, 716.5.9.3 ქვეთავის შესაბამისად;

2. **დწ-2** ჯგუფის ამბულატორიულ სამკურნალო დაწესებულებებში, თარაზულად მოძრავი (გასაგორებელი) კარები, ჩაყენებული 1008.1.4.3 ქვეთავის შესაბამისად და დაცული 716-ე ქვეთავის შესაბამისად.

709.6 გაყვანილობები. კვამლგაუმტარი ზღუდეების გაყვანილობები 714-ე ქვეთავს უნდა შეესაბამებოდეს.

709.7 ნაკერები. კვამლგაუმტარ ზღუდეებში ან მათ შორის არსებული ნაკერები 715-ე ქვეთავს უნდა შეესაბამებოდეს.

709.8 არხები და საჭაერო ღიობები. კვამლგაუმტარ ზღუდეებში გამავალი არხები და საჭაერო ღიობები 717-ე ქვეთავს უნდა შეესაბამებოდეს.

ქვეთავი 710 - კვამლგაუმტარი ტიხრები

710.1 ზოგადი. წესების ნებისმიერი სხვა მოთხოვნის მიხედვით აგებული კვამლგაუმტარი ტიხრები ამ ქვეთავს უნდა შეესაბამებოდეს.

710.2 მასალები. კვამლგაუმტარი ტიხრების ასაგებად გამოყენებული მასალები შენობის კონსტრუქციის ტიპს უნდა შეესაბამებოდეს.

710.3 ცეცხლმედეგობის ხარისხი. თუ წესებში სადმე სპეციალურად არაა მოთხოვნილი, კვამლგაუმტარ ტიხრებს ცეცხლმედეგობის ხარისხი არ სჭირდება.

710.4 უწყვეტობა. კვამლგაუმტარი ტიხრები საძირკვლის თავიდან ან ქვემოთ მდებარე იატაკიდან ზემოთ მდებარე იატაკის ან სახურავის ფენილის, ფიცარფენილის ან ფილის ქვედაპირამდე ან ზემოთ მდებარე ჭერის ქვედაპირამდე უნდა გრძელდებოდეს, თუ ჭერის მემბრანა ისეა აგებული, რომ კვამლის გავრცელება შეზღუდოს.

710.5 ღიობები. კვამლგაუმტარი ტიხრების ფანჯრები 710.5.1 და 710.5.2 ქვეთავების მოთხოვნებს უნდა აკმაყოფილებდეს.

710.5.1 ფანჯრები. კვამლგაუმტარი ტიხრების ფანჯრებს უნდა ჰქონდეს იზოლაცია, რომ კვამლი თავისუფლად არ გაატაროს ან ავტომატურად უნდა იხურებოდეს კვამლის აღმოჩენისთანავე.

710.5.2 კარები. კვამლგაუმტარი ტიხრების კარები 710.5.2.1 – 710.5.2.3 ქვეთავების მოთხოვნებს უნდა აკმაყოფილებდეს.

710.5.2.1 ჟალუზები. კვამლგაუმტარი ტიხრების კარებს არ უნდა ჰქონდეს ფირფიტანები (ჟალუზები).

710.5.2.2 კვამლისა და წვევის საკონტროლო კარები. წესების რომელიმე ქვეთავის მოთხოვნის შემთხვევაში, კვამლგაუმტარი ტიხრების კარები კვამლისა და წვევის საკონტროლო UL 1784-ის შესაბამისად შემოწმებული კარის ანაწყოებისადმი არსებულ მოთხოვნებს უნდა აკმაყოფილებდეს. ამასთან, შემოწმებისას, კარის ანაწყოების ქვედა ნაწილის მთელ სიგანეზე ხელოვნური

იზოლაციის ფენა უნდა განთვსდეს. კარის ანაწყოში ჰაერის გაპარვის ხარისხი არ უნდა აღემატებოდეს თითო კარის ღიობზე $0,016 \text{ მ}^3/(\text{წმ}\cdot\text{მ}^2)$ $24,9$ პა წნევისას, როგორც ოთახის ტემპერატურაზე შემოწმების, ისე მომატებული ტემპერატურის ზემოქმედებისას შემოწმების დროს. კვამლგაუმტარი კარები NFPA 105-ის შესაბამისად უნდა ჩაყენდეს.

710.5.2.3 ავტომატურად ან თვითიკეტებადი კარები. წესების რომელიმე ქვეთავის მოთხოვნის შემთხვევაში, კვამლალმომჩენი კვამლგაუმტარი ტიხრების კარებს თავისით ან ავტომატურად უნდა კეტავდეს 716.5.9.3 ქვეთავის შესაბამისად.

710.6 გაყვანილობები. გაყვანილობების ირგვლივ არსებული სივრცე აღიარებული მასალით უნდა ამოივსოს, რომ შეიზღუდოს კვამლის თავისუფალი გადაადგილება.

710.7 ნაკერები. ნაკერები უნდა ამოივსოს აღიარებული მასალით, რომ შეიზღუდოს კვამლის თავისუფალი გადაადგილება.

710.8 არხები და საჰაერო ღიობები. კვამლგაუმტარ ტიხრებში გამავალი არხებისა და საჰაერო ღიობების გარშემო არსებული სივრცე აღიარებული მასალით უნდა ამოივსოს, რომ შეიზღუდოს კვამლის გადაადგილება. კვამლგაუმტარ ტიხრებში არსებულ საჰაერო ღიობებს 717.3.2.2 ქვეთავის შესაბამისი კვამლის ფარსაკეტი უნდა ჰქონდეს.

გამონაკლისი: თუ კვამლის ფარსაკეტის ჩაყენება ხელს შეუშლის 909-ე ქვეთავის მიხედვით აუცილებელი კვამლის საკონტროლო სისტემის მუშაობას, ალტერნატიული დამცავი უნდა გამოვიყენოთ.

ქვეთავი 711 - თარაზული ანაწყოები

711.1 ზოგადი. იატაკისა და სახურავის ანაწყოები, რომელთაც ცეცხლმედეგობის ხარისხი უნდა ჰქონდეს, ამ ქვეთავს უნდა შეესაბამებოდეს. ცეცხლმედეგობის ხარისხის არმქონე იატაკისა და სახურავის ანაწყოები 714.4.2 ქვეთავს უნდა შეესაბამებოდეს.

711.2 მასალები. იატაკისა და სახურავის ანაწყოები შენობის კონსტრუქციის ტიპის შესაბამისი მასალებით უნდა აიგოს.

711.3 ცეცხლმედეგობის ხარისხი. იატაკისა და სახურავის ანაწყოების ცეცხლმედეგობის ხარისხი შენობის კონსტრუქციის ტიპისათვის გათვალისწინებულზე ნაკლები არ უნდა იყოს. თუ იატაკის ანაწყოები შერეულ დაკავებულობებს მიჯნავს, ანაწყოების ცეცხლმედეგობის ხარისხი 508.4 ქვეთავში გათვალისწინებულზე ნაკლები არ უნდა იყოს, რაც გამიჯნული დაკავებულობების საფუძველზე განისაზღვრება. თუ იატაკის ანაწყოები ერთ დაკავებულობას ხანძრისაგან დაცულ სხვადასხვა ფართობად ყოფს, ანაწყოებს ცეცხლმედეგობის ხარისხი უნდა ჰქონდეს, რომელიც 707.3.10 ქვეთავში განსაზღვრულზე ნაკლები არ უნდა იყოს. თარაზული ანაწყოები, რომლებიც ერთ შენობაში მდებარე საცხოვრებელ ერთეულებს მიჯნავს და სისტემები, რომლებიც ერთ შენობაში მდებარე საძინებელ ერთეულებს მიჯნავს, სულ მცირე, 1-საათიანი ცეცხლმედეგობის ხარისხის მქონე კონსტრუქცია უნდა იყოს.

გამონაკლისი: IIB, IIIB და VB ტიპის კონსტრუქციის შენობებში, რომლებიც აღჭურვილია 903.3.1.1 ქვეთავის შესაბამისი ავტოსაშხევი სისტემით, საცხოვრებელი ერთეულისა და საძინებელი ერთეულის გამმიჯნავების ცეცხლმედეგობის ხარისხები, არანაკლებ, 1/2 საათი (30 წუთი) უნდა იყოს.

711.3.1 ჭერის პანელები. თუ ცეცხლმედეგობის ხარისხიანი იატაკ-ჭერის ან სახურავ-ჭერის ანაწყოების ნაწილად გამოყენებული ჭერში ჩადგმული პანელების წონა 48 პა აღმავალი ძალის გასაძლევად არ არის საკმარისი, პანელების თავი მავთულით ან სხვა ნებადართული მექანიზმებით უნდა დამაგრდეს, რომ აღმავალი ძალის ზემოქმედებით გამოწვეული შვეული გადაადგილება თავიდან ავიცილოთ.

711.3.2 მისადგომი კარები. ცეცხლმედეგობის ხარისხის მქონე იატაკ-ჭერისა და სახურავ-ჭერის ანაწყოებში მისადგომი კარები დასაშვებია, თუ ისინი ASTM E 119-ის ან UL 263-ის შესაბამისადაა შემოწმებული, როგორც თარაზული ანაწყოები და შესაბამისი სააგენტოს ეტიკეტი აქვს.

711.3.3 გამოუყენებადი სივრცე. 1-საათიანი ცეცხლმედეგობის ხარისხის მქონე იატაკის ანაწყოებში, ჭერის მემბრანის განთავსება საჭირო არ არის დაუკავებელი დაბალი სივრცეების ზემოთ. 1-საათიანი ცეცხლმედეგობის ხარისხიანი სახურავის ანაწყოებში იატაკის მემბრანის განთავსება საჭირო არ არის, თუ მის ზემოთ მდებარეობს სხვენის დაუკავებელი სივრცე.

711.4 უწყვეტობა. ანაწყოები არ უნდა წყდებოდეს და ღიობები, გაყვანილობები ან ნაკერები არ უნდა ჰქონდეს, გარდა ამ და 712.1, 714.4, 715-ე და 1009.1 ქვეთავებში ნებადართული შემთხვევებისა. გამჭვირვალე სახურავებსა და სხვა ღიობებს, რომლებიც ცეცხლმედეგობის ხარისხის მქონე სახურავის ფენილში ან ფილაში გადის, დასაშვებია, დამცავები არ ჰქონდეს, თუ ცეცხლმედეგობის ხარისხის მქონე სახურავის ანაწყოების სტრუქტურული მთლიანობა შენარჩუნებულია. დამცავების არმქონე გამჭვირვალე სახურავები დაუშვებელია სახურავის ანაწყოებში, რომელთაც ცეცხლმედეგობის ხარისხი 705.8.6 ქვეთავის შესაბამისად განესაზღვრება. საყრდენ კონსტრუქციას დამცავები უნდა ჰქონდეს, რომ თარაზული ანაწყოებისთვის აუცილებელ ცეცხლმედეგობის ხარისხს შეესაბამებოდეს.

გამონაკლისი: IIB, IIIB ან VB ტიპის კონსტრუქციის შენობებში, თარაზული ანაწყოების საყრდენ კონსტრუქციას ცეცხლმედეგობის ხარისხი არ სჭირდება ქვემოთ ჩამოთვლილ შემთხვევებში:

1. 509-ე ცხრილში განსაზღვრულ არაძირითადი გამოყენებების გამმიჯნავებთან, თუ აუცილებელი ცეცხლმედეგობის ხარისხი ერთ საათს არ აღემატება.
2. 420.3 ქვეთავში განსაზღვრული საცხოვრებელი ერთეულებისა და საძინებელი ერთეულების გამმიჯნავებთან.
3. 709-ე ქვეთავის შესაბამისად აგებულ კვამლგაუმტარ ზღუდეებთან.

711.4.1 ცეცხლმედეგობის ხარისხის არმქონე ანაწყოები. ცეცხლმედეგობის ხარისხების არმქონე იატაკის ანაწყოებში ან იატაკის ანაწყოებს შორის არსებული ნაკერები ქვემოთ ჩამოთვლილთაგან ერთ-ერთს უნდა შეესაბამებოდეს:

1. ნაკერი კედლის ღრუში უნდა დაიმალოს.
2. ნაკერი ჭერის ზემოთ უნდა მდებარეობდეს.

3. ნაკერი აღიარებული მასალით ან სისტემით უნდა დაიგმანოს, დამუშავდეს ან დაიფაროს, რომ ალისა და წვის პროდუქტების თავისუფალ გადაადგილებას წინააღმდეგობა გაუწიოს.

გამონაკლისი: ნაკერი 715.1 ქვეთავში ჩამოთვლილი გამონაკლისიდან რომელიმეს შეესაბამება.

711.5 გაყვანილობები. თარაზული ანაწყობების გაყვანილობები 714-ე ქვეთავს უნდა შეესაბამებოდეს.

711.6 ნაკერები. თარაზულ ანაწყობებში ან მათ შორის არსებული ნაკერები 715-ე ქვეთავს უნდა შეესაბამებოდეს. იატაკ-ჭერის ანაწყობისა და გარე არამზიდი კედლის გადაკვეთასთან წარმოქმნილი სიცარიელე 715.4 ქვეთავის შესაბამისად უნდა იყოს დაცული.

711.7 არხები და საჰაერო ღიობები. თარაზულ ანაწყობებში გამავალი არხები და საჰაერო ღიობები 717-ე ქვეთავს უნდა შეესაბამებოდეს.

711.8 იატაკის ცეცხლმედეგი ლიუკის ანაწყობები. ცეცხლმედეგობის ხარისხის მქონე იატაკების ღიობების დასაცავად გამოყენებული იატაკის ცეცხლმედეგი ლიუკის ანაწყობები NFPA 288-ის შესაბამისად უნდა შემოწმდეს და მათი ცეცხლმედეგობის ხარისხი იმ ანაწყობის ცეცხლმედეგობის ხარისხზე ნაკლები არ უნდა იყოს, რომელშიც ისინი გადის. იატაკის ცეცხლმედეგი ლიუკის ანაწყობებს შესაბამისი სააგენტოს ეტიკეტი უნდა ჰქონდეს. ეტიკეტი ანაწყობს მუდმივად უნდა ეკრას და შეიცავდეს ინფორმაციას მწარმოებლის, შემოწმების სტანდარტისა და ცეცხლმედეგობის ხარისხის შესახებ.

711.9 კვამლგაუმტარი ზღუდე. თუ თარაზული ანაწყობები კვამლის გავრცელებას უნდა უწყევდეს წინააღმდეგობას, *წესების* სხვა ქვეთავებში „კვამლგაუმტარი ზღუდის“ განმარტების შესაბამისად, ასეთი თარაზული ანაწყობების გაყვანილობები და გადაბმები 714.5 და 715.6 ქვეთავების შესაბამისად დაცული კვამლგაუმტარი ზღუდეების მსგავსად უნდა იყოს დაცული. იმის მიუხედავად, რამდენ სართულს აერთებს ლიფტის შახტის შემომზღუდავები, თარაზულ ანაწყობში გამავალი ლიფტის შახტის შემომზღუდავებში არსებული კარები 713.14.1 ქვეთავის შესაბამისად აგებული ლიფტის შემომზღუდავული ფოიეებით უნდა იყოს დაცული. თარაზულ ანაწყობში გამავალი ღიობები 713-ე ქვეთავის შესაბამისი შახტის შემომზღუდავებით უნდა იყოს დაცული. დაუშვებელია, თარაზულ ანაწყობებში დაუცველი შვეული ღიობები.

ქვეთავი 712 - შვეული ღიობები

712.1 ზოგადი. ამ ქვეთავის დებულებები 712.1.1 – 712.1.18 ქვეთავებში ჩამოთვლილი შვეული ღიობების გამოყენების შემთხვევებს ეხება.

712.1.1 შახტის შემომზღუდავები. დასაშვებია 713-ე ქვეთავის შესაბამისი, მთლიანად შახტის შემომზღუდავებში მოქცეული შვეული ღიობები.

712.1.2 ინდივიდუალური საცხოვრებელი ერთეული. დასაშვებია ოთხი ან ოთხზე ნაკლები სართულის დამაკავშირებელი დაუმაღავი შვეული ღიობები, რომლებიც მთლიანად ინდივიდუალური საცხოვრებელი ერთეულის საზღვრებშია.

712.1.3 მოძრავი კიბის (ესკალატორის) ღიობები. თუ შენობა მთლიანად 903.1.1 ქვეთავის შესაბამისი ავტოსაშხეფი სისტემითაა აღჭურვილი, მოძრავი კიბის (ესკალატორის) ღიობი 712.1.3.1 ან 712.1.3.2 ქვეთავის შესაბამისად უნდა იყოს დაცული.

712.1.3.1 ღიობის ზომა. წევის მარეგულირებელი ფარდისა და NFPA 13-ის შესაბამისად ერთმანეთთან ახლოს დაყენებული საშხეფებით დაცვა დასაშვებია, თუ სართულებს შორის არსებული შვეული ღიობის ფართობი მოძრავი კიბის (ესკალატორის) თარაზული პროექციის ფართობზე ორჯერ მეტი არაა. სქ და სვ ჯგუფის გარდა, სხვა ჯგუფებში ამგვარად მხოლოდ ის ღიობებია დაცული, რომლებიც, არაუმეტეს, ოთხ სართულს აკავშირებს.

712.1.3.2 ავტოდარაბა. ამ ქვეთავით დაშვებულია ღიობის დაცვა აღიარებული დარაბებით ყველა იატაკის გადაკვეთისას. დარაბები არაწვადი კონსტრუქციისა უნდა იყოს და, არანაკლებ, 1,5-საათიანი ცეცხლმედეგობის ხარისხი უნდა ჰქონდეს. დარაბა ისე უნდა აიგოს, რომ 907.3.1 ქვეთავის შესაბამისად დაყენებული კვამლადმომჩენის გააქტიურებისთანავე დაიხუროს და მთლიანად დაფაროს ღიობი. როცა დარაბა დახურვას დაიწყებს, მოძრავმა კიბეებმა (ესკალატორებმა) მუშაობა უნდა შეწყვიტოს. დარაბის სამუშაო სიჩქარე 152,4 მმ/წმ უნდა იყოს. დარაბას მგრძნობიარე წინა კიდე უნდა ჰქონდეს, რომელიც, შეიგრძნობს რა რაიმე სახის დაბრკოლებას, დარაბის მუშაობას შეაჩერებს, ხოლო დამაბრკოლებელი ზემოქმედებისგან გათავისუფლებისთანავე გააგრძელებს.

712.1.4 გაყვანილობები. გაყვანილობები 714-ე ქვეთავის შესაბამისად უნდა იყოს დაცული.

712.1.5 არხები. გამავალი არხები 717.6 ქვეთავის შესაბამისად უნდა იყოს დაცული.

712.1.6 ატრიუმები. დსშ ჯგუფის დაკავებულობებისგან განსხვავებულ დაკავებულობებში, დასაშვებია 404-ე ქვეთავის შესაბამისად მოწყობილი ატრიუმები.

712.1.7 წყობით ნაგები საკვამური. წყობით ნაგები საკვამურები დასაშვებია, თუ რგოლისებრი სივრცე იატაკის თითოეულ დონეზე შევსებულია ცეცხლსაჩერით 718.2.5 ქვეთავის შესაბამისად.

712.1.8 ორსართულიანი ღიობები. დსშ-2 და დსშ-3 ჯგუფისგან განსხვავებულ დაკავებულობებში, დასაშვებია იატაკის ღიობი, რომელიც ამ ქვეთავში ჩამოთვლილი რომელიმე დანიშნულებით არ გამოიყენება, მაგრამ ქვემოთ მოცემულ ყველა პირობას აკმაყოფილებს:

1. ორზე მეტ სართულს არ აკავშირებს;
2. მე-10 თავით მოთხოვნილ გზა-კიბეს ან პანდუსს არ შემოიცავს;
3. ხანძრისგან დაცული ფართობების გამმიჯნავ თარაზულ ანაწყობში ან დაუკვამლიანებელი განყოფილებების გამმიჯნავ კვამლგაუმტარ ზღუდეებში არ გადის;
4. კედლის კონსტრუქციაში ან იატაკ-ჭერის ანაწყობში არაა დამალული;
5. დერეფნისკენ დწ და სვ ჯგუფების დაკავებულობებისკენ გახსნილი არაა;
6. საშხეფით დაუცველი იატაკები დერეფნისკენ გახსნილი არაა;

7. იატაკის ღიობებისგან და სხვა იატაკების მომსახურე საჰაერო ღიობებისგან გამიჯნულია კონსტრუქციით, რომელიც აკმაყოფილებს შახტის შემომზღუდავთან დაკავშირებულ მოთხოვნებს.

712.1.9 ავტოსადგომი გარაჟები. ღია და შემოზღუდულ ავტოსადგომ გარაჟებში დასაშვებია საავტომობილო პანდუსები, თუ ისინი 406.5 და 406.6 ქვეთავების შესაბამისადაა აგებული.

712.1.10 ანტრესოლი. 505-ე ქვეთავის შესაბამის ანტრესოლებსა და მათ ქვემოთ მდებარე იატაკებს შორის დასაშვებია შვეული ღიობების არსებობა.

712.1.11 ნაკერები. ნაკერები დასაშვებია, თუ 715-ე ქვეთავს აკმაყოფილებს.

712.1.12 შემოზღუდავი კიბეები და პანდუსები. დასაშვებია იატაკის შვეული ღიობები, რომელთაც 1009.2 და 1009.3 ქვეთავის შესაბამისი შემოზღუდავი კიბეები ან პანდუსები ქმნის.

712.1.13 იატაკის ცეცხლმედეგი კარები. დასაშვებია შვეული ღიობები, რომლებიც 711.8 ქვეთავის შესაბამისი იატაკის ცეცხლმედეგი კარებითაა დაცული.

712.1.14 ჯგუფი დწ-3. დწ-3 ჯგუფის დაკავებულობებში დასაშვებია 408.5 ქვეთავის შესაბამისი შვეული ღიობები.

712.1.15 ლიფტები ავტოსადგომ გარაჟებში. ღია და შემოზღუდული ავტოსადგომი გარაჟების ლიფტის შახტებს დასაშვებია, ჰქონდეს შვეული ღიობები, თუ ლიფტის შახტები მხოლოდ ავტოსადგომ გარაჟს ემსახურება და 406.5 და 406.6 ქვეთავების მოთხოვნებს აკმაყოფილებს.

712.1.16 არხების სისტემები ავტოსადგომ გარაჟებში. 406.5 და 406.6 ქვეთავების შესაბამისად აგებული ღია და შემოზღუდული ავტოსადგომი გარაჟების მექანიკური ჰაერგამწოვი ან ჰაერშწოვი არხების შვეული ღიობები დასაშვებია, არ შემოიზღუდოს, თუ ამგვარი ისინი მთლიანად ავტოსადგომი გარაჟის საზღვრებშია მოქცეული და მხოლოდ მას ემსახურება.

712.1.17 ცეცხლმედეგობის ხარისხის არმქონე ნაკერები. 711.4.1 ქვეთავით ცეცხლმედეგობის ხარისხიანი ნაკერები დაშვებულია იატაკებში ან მათ შორის.

712.1.18 სხვაგვარად ნებადართული ღიობები. წესების სხვა ქვეთავებით ნებადართული ღიობების არსებობა დასაშვებია.

ქვეთავი 713 - შახტის შემომზღუდავები

713.1 ზოგადი. ამ ქვეთავის დებულებები ეხება იატაკ-ჭერის ანაწყოების და სახურავ-ჭერის ანაწყოების ღიობებისა და გაყვანილობების დასაცავად აგებულ შახტებს. გასასვლელთან მისადგომის გზა-კიბეები და გასასვლელთან მისადგომის პანდუსები 1009-ე ქვეთავის მოთხოვნების შესაბამისად უნდა იყოს დაცული. შიგა გასასვლელის გზა-კიბეები და შიგა გასასვლელის პანდუსები 1022-ე ქვეთავის მოთხოვნების შესაბამისად უნდა იყოს დაცული.

713.2 აგება. შახტის შემომზღუდავები 707-ე ქვეთავის შესაბამისი ცეცხლმედეგი ზღუდეების ან 711-ე ქვეთავის შესაბამისი თარაზული ანაწყოების მსგავსად უნდა აიგოს.

713.3 მასალები. შახტის შემომზღუდავი შენობის კონსტრუქციის ტიპის შესაბამისი მასალისა უნდა იყოს.

713.4 ცეცხლმედეგობის ხარისხი. შახტის შემომზღუდავების ცეცხლმედეგობის ხარისხი, არანაკლებ, 2 საათი უნდა იყოს, თუ ისინი აკავშირებს ოთხ ან მეტ სართულს და, არანაკლებ, 1 საათი, თუ ოთხზე ნაკლებ სართულს აკავშირებს. შახტით დაკავშირებული სართულების რაოდენობაში მიწის დონის ქვედა სართულებიც უნდა ჩაითვალოს, მაგრამ არა - ანტრესოლები. შახტის შემომზღუდავების ცეცხლმედეგობის ხარისხი მათ მიერ გადაკვეთილი იატაკის კონსტრუქციების ცეცხლმედეგობის ხარისხზე ნაკლები არ უნდა იყოს, თუმცა აუცილებელი არ არის, 2 საათს აღემატებოდეს. შახტის შემომზღუდავები 703.2.1 ქვეთავის მოთხოვნებს უნდა აკმაყოფილებდეს.

713.5 უწყვეტობა. შახტის შემომზღუდავები 707-ე ქვეთავის შესაბამისი ცეცხლმედეგი ზღუდეების ან 711-ე ქვეთავის შესაბამისი თარაზული ანაწყობების, ან ორივეს მსგავსად უნდა აიგოს და უწყვეტი უნდა იყოს 705.5 ქვეთავის (ცეცხლმედეგი ზღუდეების შესახებ) ან 711.4 ქვეთავის შესაბამისად (თარაზული ანაწყობების შესახებ).

713.6 გარე კედლები. თუ გარე კედლები შახტის აუცილებელი შემომზღუდავის ნაწილია, ისინი 705-ე ქვეთავის (გარე კედლების შესახებ) მოთხოვნებს უნდა აკმაყოფილებდეს. ამ შემთხვევაში ცეცხლმედეგობის ხარისხიანი შემომზღუდავთან დაკავშირებული მოთხოვნები არ გამოიყენება.

გამონაკლისი: გარე კედლები, რომელთა ცეცხლმედეგობის ხარისხები 1019.2 ქვეთავის (გარე გასასვლელი აივნების შესახებ), 1022.7 ქვეთავის (შიგა გასასვლელის გზა-კიბეებისა და პანდუსების შესახებ) და 1026.6 ქვეთავის (გარე გასასვლელის გზა-კიბეებისა და პანდუსების შესახებ) შესაბამისად განისაზღვრება.

713.7 ღიობები. შახტის შემომზღუდავის ღიობები ცეცხლმედეგი ზღუდეების ღიობების მსგავსად უნდა იყოს დაცული. 716-ე ქვეთავის შესაბამისად. კვამლის აღმოჩენისთანავე კარები უნდა იხურებოდეს თავისით ან ავტომატურად 716.5.9.3 ქვეთავის შესაბამისად.

708.7.1 აკრძალული ღიობები. შახტის შემომზღუდავში არ შეიძლება იყოს სხვა ღიობები, გარდა შახტისათვის აუცილებლისა.

713.8 გაყვანილობები. შახტის შემომზღუდავების გაყვანილობები ცეცხლმედეგი ზღუდეების გაყვანილობების მსგავსად უნდა იყოს დაცული 714-ე ქვეთავის შესაბამისად. ნაგებობის ელემენტები, როგორებიცაა: კოჭები ან ძელები, დაცული 714-ე ქვეთავის შესაბამისად, დასაშვებია, გადიოდეს შახტის შემომზღუდავში.

713.8.1 აკრძალული გაყვანილობები. შახტის შემომზღუდავში დაუშვებელია სხვა გაყვანილობები, გარდა შახტისათვის აუცილებლისა.

713.9 ნაკერები. შახტის შემომზღუდავში არსებული ნაკერები 715-ე ქვეთავს უნდა შეესაბამებოდეს.

713.10 არხები და საჰაერო ღიობები. შახტის შემომზღუდავების გაყვანილობები, როგორებიცაა: არხები და საჰაერო ღიობები, 717-ე ქვეთავს უნდა შეესაბამებოდეს.

713.11 ძირთან შემოზღუდავა. შახტები, რომლებიც არ გრძელდება შენობის ან ნაგებობის ძირამდე, ქვემოთ ჩამოთვლილი პირობებიდან ერთ-ერთს უნდა აკმაყოფილებდეს:

1. ისინი უნდა შემოიზღუდოს ყველაზე ქვედა დონეზე კონსტრუქციით, რომლის ცეცხლმედეგობის ხარისხი შახტით გადაკვეთილი ყველაზე ქვედა იატაკის ცეცხლმედეგობის ხარისხს ემთხვევა, მაგრამ შახტის შემომზღუდავისთვის მოთხოვნილ ხარისხზე ნაკლები არ არის.
2. ისინი უნდა მთავრდებოდეს ოთახში, რომლის გამოყენება შახტის დანიშნულებასთანაა დაკავშირებული. ოთახი შენობის დანარჩენი ნაწილისგან 707-ე ქვეთავის შესაბამისად აგებული ცეცხლმედეგი ზღუდეებით ან 711-ე ქვეთავის შესაბამისად აგებული თარაზული ანაწყობებით, ან ორივეთი ერთად უნდა გაიმიჯნოს. ცეცხლმედეგობის ხარისხი და ლიობის დამცავები, სულ მცირე, შახტის შემომზღუდავისთვის აუცილებელი უნდა იყოს.
3. ისინი ნებადართული ცეცხლის ფარსაკეტებით უნდა იყოს დაცული, რომლებიც შახტის შემომზღუდავის საზღვრებშია ჩაყენებული არსებული ყველაზე ქვედა იატაკის დონეზე.

გამონაკლისი:

1. ცეცხლმედეგობის ხარისხიანი ოთახის გამმიჯნავი საჭირო არ არის, თუ შახტის შემომზღუდავს ან გაყვანილობები შენობის შიგა მხარეს არ აქვს ლიობები. აქ არ იგულისხმება ლიობები და გაყვანილობები შახტის შემომზღუდავის ძირში. გაყვანილობების გარშემო შახტის ძირი 718.3.1 ქვეთავში (წვეის შემაჩერებლის შესახებ) ნებადართული მასალებით უნდა დაიგმანოს, ან ოთახში უნდა დააყენონ ავტომატური ცეცხლსაქრობი სისტემა.
2. შახტის შემომზღუდავი, რომელიც ნაგავსაყრელ მილს ან სამრეცხაოს მილს მოიცავს, სხვა დანიშნულებით არ უნდა გამოიყენებოდეს და 713.13.4 ქვეთავის შესაბამისად დაცულ ოთახში უნდა მთავრდებოდეს.
3. შახტის ძირში ცეცხლმედეგობის ხარისხის მქონე ოთახის გამმიჯნავი და დამცავი საჭირო არ არის, თუ შახტში წვადი მასალები არ ხვდება, ხოლო შახტის შემომზღუდავს შენობის გარეთ გამავალი ლიობები ან გაყვანილობები არ აქვს.

713.12 თავის შემოზღუდავა. შახტის შემომზღუდავი, რომელიც შენობის სახურავის ფენილის, ფიცარფენილის ან ფილის ქვედაპირამდე არ გრძელდება, თავთან შემოზღუდული უნდა იყოს კონსტრუქციით, რომლის ცეცხლმედეგობის ხარისხი შახტით გადაკვეთილი ყველაზე ზედა იატაკის ცეცხლმედეგობის ხარისხს ემთხვევა, მაგრამ შახტის შემომზღუდავისთვის აუცილებელ ცეცხლმედეგობის ხარისხზე ნაკლები არ არის.

713.13 ნარჩენების გასატანი და სამრეცხაოს მილები. დწ-2 ჯგუფისგან განსხვავებულ ჯგუფებში ნარჩენების გასატანი და სამრეცხაოს მილები, მისადგომი და დასაცლელი ოთახები, ასევე ნაგავსაწვავი ოთახები 713.13.1 – 713.13.6 ქვეთავების მოთხოვნებს უნდა აკმაყოფილებდეს.

გამონაკლისი:

1. მილები, რომლებიც ემსახურება და მოთავსებულია ერთ საცხოვრებელ ერთეულში.
2. დწ-2 ჯგუფში მდებარე ნარჩენების გასატანი და სამრეცხაოს მილები NFPA 82-ის მე-5 თავის მოთხოვნებს უნდა აკმაყოფილებდეს.

713.13.1 ნარჩენების გასატანი, დახარისხებული ნარჩენების გასატანი და სამრეცხაოს მილების შემომზღუდავები. შახტის შემომზღუდავი, რომელიც ნარჩენების გასატან, დახარისხებული

ნარჩენების გასატან და სამრეცხაოს მილებს მოცავს, სხვა დანიშნულებით არ უნდა გამოიყენებოდეს და 713.4 ქვეთავის შესაბამისად უნდა იყოს შემოზღუდული. შახტის ღიობები, მათ შორის, მისადგომ და დასაცლელ ოთახებში გამავალი, ამ ქვეთავისა და 716-ე ქვეთავის შესაბამისად უნდა იყოს დაცული. მილების ღიობები დერეფნებში არ უნდა მდებარეობდეს. კარები თავისით ან ავტომატურად უნდა იხურებოდეს კვამლადმომჩენის გააქტიურებისთანავე, 716.5.9.3 ქვეთავის შესაბამისად. გამონაკლისის სახით, თბოაქტიური საკეტი მექანიზმები დასაშვებია, მოთავსდეს შახტასა და ნარჩენების შემკრებ ოთახს შორის.

713.13.2 მასალები. შახტის შემომზღუდავი, რომელიც ნარჩენების გასატან, დახარისხებული ნარჩენების გასატან და სამრეცხაოს მილებს მოცავს, შენობის კონსტრუქციის ტიპის შესაბამისი მასალებით უნდა აიგოს.

713.13.3 ნარჩენების გასატან, დახარისხებული ნარჩენების გასატან და სამრეცხაოს მილებთან მისადგომი ოთახები. ნარჩენების გასატან, დახარისხებული ნარჩენების გასატან და სამრეცხაოს მილებთან მისადგომი ღიობები უნდა მდებარეობდეს ოთახებში ან ნაკვეთურებში, რომლებიც შემოზღუდულია 707-ე ქვეთავის შესაბამისად აგებული ცეცხლმედეგი ზღუდეებით ან 711-ე ქვეთავის შესაბამისად აგებული თარაზული ანაწყობებით, ან ორივეთი, რომელთა ცეცხლმედეგობის ხარისხი, არანაკლებ, 1 საათია. მისადგომი ოთახების ღიობები ღიობების დამცავებით უნდა იყოს დაცული, რომელთა ცეცხლმედეგობის ხარისხი, არანაკლებ, $\frac{3}{4}$ საათია (45 წუთია). კარები თავისით ან ავტომატურად უნდა იხურებოდეს კვამლადმომჩენის გააქტიურებისთანავე, 716.5.9.3 ქვეთავის შესაბამისად.

713.13.4 დასაცლელი ოთახი. ნარჩენების გასატანი, დახარისხებული ნარჩენების გასატანი და სამრეცხაოს მილები დასაცლელ შემოზღუდულ ოთახში უნდა გადიოდეს, რომელიც შენობისგან უნდა გაიმიჯნოს 707-ე ქვეთავის შესაბამისად აგებული ცეცხლმედეგი ზღუდეებით ან 711-ე ქვეთავის შესაბამისად აგებული თარაზული ანაწყობებით, ან ორივეთი ერთად, რომელთა ცეცხლმედეგობის ხარისხი, არანაკლებ, 1 საათია. დასაცლელი ოთახების ღიობები ღიობის დამცავებით უნდა იყოს დაცული, რომელთა ცეცხლმედეგობის ხარისხი შახტის შემომზღუდავისთვის აუცილებელი ხარისხის ტოლია. კარები კვამლადმომჩენის გააქტიურებისთანავე თავისით ან ავტომატურად უნდა იხურებოდეს, 716.5.9.3 ქვეთავის შესაბამისად. ნარჩენების გასატანი მილები არ უნდა მთავრდებოდეს ნაგავსაწვავ ოთახში. ნარჩენების, დახარისხებული ნარჩენების და სამრეცხაოს ოთახები, რომლებშიც მილები არ არის, მხოლოდ 509-ე ცხრილის მოთხოვნებს უნდა აკმაყოფილებდეს.

713.13.5 ნაგავსაწვავი ოთახი. ნაგავსაწვავი ოთახები 509-ე ცხრილს უნდა შეესაბამებოდეს.

713.13.6 ავტოსაშხეფი სისტემა. ავტოსაშხეფი სისტემა უნდა მოეწყოს 903.2.11.2 ქვეთავის შესაბამისად.

713.14 ლიფტის, მცირე ტვირთამწისა (სამზარეულოს ლიფტის) და სხვა ლიფტის შახტები. ლიფტის, მცირე ტვირთამწისა (სამზარეულოს ლიფტის) და სხვა ლიფტის შახტების შემომზღუდავები 713-ე ქვეთავისა და 30-ე თავის შესაბამისად უნდა აიგოს.

713.14.1 ლიფტის ფოიე. თუ ლიფტის შახტა სამზე მეტ სართულს აკავშირებს, თითოეულ სართულთან ლიფტის შემომზღუდული ფოიე უნდა იყოს. ლიფტის შახტის შემომზღუდავის კარები

თითოეული სართულისგან უნდა გაიმიჯნოს შემოზღუდულ ფოიეში მოწყობილი ცეცხლმედეგი ტიხრებით. 708-ე ქვეთავში ცეცხლმედეგი ტიხრებისთვის განსაზღვრულ მოთხოვნებთან ერთად, ლიფტის ფოიეს შემომზღუდავ კედლებში არსებული ღიობების კარები 716.5.3 ქვეთავის მოთხოვნებსაც უნდა აკმაყოფილებდეს, რომლებიც დერეფნის კედლებს ეხება. ლიფტის ფოიეს შემომზღუდავში გამავალი არხები და ჰაერცვლის ღიობები 717.5.4.1 ქვეთავის შესაბამისად დაცული დერეფნების მსგავსად უნდა იქნეს დაცული. ლიფტის ფოიეებს, სულ მცირე, ერთი გასასვლელი საშუალება უნდა ჰქონდეს მე-10 თავისა და *წესების* სხვა ქვეთავების შესაბამისად.

გამონაკლისი:

1. აუცილებელი არ არის ლიფტის შემოზღუდული ფოიეები მდებარეობდეს შენობიდან გამოსასვლელის დონე(ებ)ზე, თუ შენობიდან გამოსასვლელის დონე(ები) აღჭურვილია 903.3.1.1 ქვეთავის შესაბამისად მოწყობილი ავტოსაშხეფი სისტემით.
2. ლიფტის შემოზღუდული ფოიეები არ სჭირდება ლიფტებს, რომელთაც 712.1 ქვეთავის შესაბამისი შახტის შემოზღუდავი არ მოეთხოვება.
3. ლიფტის შემოზღუდული ფოიეები აუცილებელი არ არის, თუ ლიფტის შახტის ღიობს 1702.6 ქვეთავის შესაბამისი დამატებითი კარები აქვს. UL 1784-ის შესაბამისად შემოწმების დროს (ძირის ხელოვნური საგმანის გარეშე) ამგვარი კარები 716.5.3.1 ქვეთავში წარმოდგენილ მოთხოვნებს უნდა აკმაყოფილებდეს, რომლებიც კვამლის ან წვევის საკონტროლო კარის ანაწყოებს ეხება.
4. ლიფტის შემოზღუდული ფოიეები საჭირო არ არის, თუ შენობა აღჭურვილია 903.3.1.1 ან 903.3.1.2 ქვეთავების შესაბამისად მოწყობილი ავტოსაშხეფი სისტემით. ეს გამონაკლისი არ ეხება ქვემოთ ჩამოთვლილს:
 - 4.1. დწ-2 ჯგუფის დაკავებულობები;
 - 4.2. დწ-3 ჯგუფის დაკავებულობები;
 - 4.3. ლიფტები, რომლებიც მაღლივ შენობებში სახანძრო-სამაშველო დანაყოფების მანქანის მისადგომი უდაბლესი დონიდან 23 მ-ზე მაღლა მდებარე იატაკის დონეებს ემსახურება;
5. თუ შენობაში 903.3.1.1 ან 903.3.1.2 ქვეთავების შესაბამისად მოწყობილია ავტოსაშხეფი სისტემა ცეცხლმედეგი ტიხრების ნაცვლად ყველა იატაკთან ლიფტის ფოიეს გასამიჯნად დასაშვებია კვამლგაუმტარი ტიხრების გამოყენება. 710-ე ქვეთავის მოთხოვნებთან ერთად, რომლებიც კვამლგაუმტარ ტიხრებს ეხება, კვამლგაუმტარი ტიხრების ღიობების დამცავი კარები ასევე უნდა შეესაბამებოდეს 710.5.2.2, 710.5.2.3 და 716.5.9 ქვეთავს და კვამლგაუმტარ ტიხრებში გაყვანილობების არხები 717.5.4.1 ქვეთავის შესაბამისად უნდა იყოს დაცული, ისევე, როგორც დერეფნებში არსებული მსგავსი გაყვანილობები;
6. ლიფტის შემოზღუდული ფოიეები საჭირო არ არის, თუ ლიფტის შახტა არის დაწნევადი 909.21 ქვეთავის შესაბამისად;

7. ლიფტის შემოზღუდული ფოიეები საჭირო არ არის, თუ ლიფტი მხოლოდ 406.5 ქვეთავის შესაბამის ღია ავტოსადგომ გარაჟებს ემსახურება.

713.14.1.1 თავშესაფრის ფართობები. თავშესაფრის ფართობები 1007-ე ქვეთავის შესაბამისად უნდა მოეწყოს.

ქვეთავი 714 - გაყვანილობები

714.1 რეგულირების საგანი. ამ ქვეთავის დებულებები ეხება სამშენებლო მასალებსა და მეთოდებს, რომლებიც თარაზული ანაწყობებისა და ცეცხლმედეგობის ხარისხის მქონე აწყობილ კედლებში გამავალი გაყვანილობებისა და მემბრანის გაყვანილობების დასაცავად გამოიყენება.

714.1.1 არხები და საჰაერო ღიობები. ცეცხლმედეგობის ხარისხის მქონე კედლებში გამავალი არხები, რომლებიც ფარსაკეტებით არ არის დაცული, 714.2 – 714.3.3 ქვეთავებს უნდა შეესაბამებოდეს. თარაზული ანაწყობების გაყვანილობები, რომლებიც 717.6 ქვეთავის მე-4 გამონაკლისის დაშვებით, შახტით არ არის დაცული და *წესების* სხვა ქვეთავები არ მოითხოვს მათ დაცვას ცეცხლის ფარსაკეტებით, 714.4 – 714.4.2.2 ქვეთავებს უნდა შეესაბამებოდეს. არხები და საჰაერო ღიობები, რომლებიც ფარსაკეტებითაა დაცული, 717-ე ქვეთავს უნდა შეესაბამებოდეს.

714.2 დაყენების დეტალები. მილის ქუროების გამოყენებისას, ისინი მათ მიერ გადაკვეთილ ანაწყობზე კარგად უნდა დამაგრდეს. მილის ქუროში მოთავსებულ საგანსა და მილის ქუროს შორის არსებული სივრცე და ნებისმიერი სივრცე მილის ქუროსა და ანაწყობს შორის ამ ქვეთავის შესაბამისად უნდა იყოს დაცული. იზოლაციითა და საფარით დაფარული გაყვანილობა ანაწყობში არ უნდა გავიდეს, თუ საიზოლაციო და საფარი მასალა, როგორც ანაწყობის ნაწილი, ამ ქვეთავის შესაბამისად არ არის შემოწმებული.

714.3 ცეცხლმედეგობის ხარისხიანი კედლები. ცეცხლმედეგ კედლებში, ცეცხლმედეგ ზღუდეებში, კვამლგაუმტარ ზღუდეებსა და ცეცხლმედეგ ტიხრებში გამავალი გაყვანილობები 714.3.1 – 714.3.3 ქვეთავებს უნდა შეესაბამებოდეს. კვამლგაუმტარი ზღუდეებში გამავალი გაყვანილობები 714.5 ქვეთავსაც უნდა შეესაბამებოდეს.

714.3.1 გამჭოლი გაყვანილობები. ცეცხლმედეგობის ხარისხიანი კედლების გამჭოლი გაყვანილობები 714.3.1.1 ან 714.3.1.2 ქვეთავებს უნდა შეესაბამებოდეს.

გამონაკლისი: თუ გაყვანილობები ფოლადის, ფერადი ლითონისა და სპილენძის მილები, მილები (გარე დიამეტრი) ან საიზოლაციო არხებია, რგოლისებრი ღრეჩო გაყვანილობასა და ცეცხლმედეგობის ხარისხის მქონე კედელს შორის დასაშვებია, შემდეგნაირად იყოს დაცული:

1. ბეტონით ან წყობით აგებულ კედლებში, რომლებშიც გაყვანილობის ნომინალური დიამეტრი 15 სმ-ს არ აღემატება, ხოლო კედლის ღიობის ფართობი 0,1 მ²-ს არ აღემატება, ბეტონი, წვრილშემავსებლიანი ბეტონი ან დუდაბი დასაშვებია, თუ ის კედლის მთელ სისქეში ან ისეთ სისქეზეა განთავსებული, რომ ცეცხლმედეგობის ხარისხი შენარჩუნებულია;

2. რგოლისებრი ღრეჩოს ამოსავსებად გამოყენებული მასალა ალსა და ცხელ აირებს არ უნდა ატარებდეს, რომელთაც შეუძლია ააალოს ბამბის ნარჩენები ASTM E 119-ში ან UL 263-ში გათვალისწინებული დროისა და ტემპერატურის პირობებში, როცა დადებითი წნევის დიფერენციალი, სულ მცირე, 2,49 პა-ია კონსტრუქციაში გავლის ადგილას, ხოლო დროის მონაკვეთი კონსტრუქციის ცეცხლმედეგობის ხარისხს შეესაბამება.

714.3.1.1 ცეცხლმედეგობის ხარისხის მქონე ანაწყობები. გაყვანილობები უნდა მოეწყოს ცეცხლმედეგობის ხარისხის მქონე ანაწყობში შემოწმების საფუძველზე.

714.3.1.2 გამჭოლი გაყვანილობის ცეცხლსაჩერი სისტემა. გამჭოლი გაყვანილობები გაყვანილობის ცეცხლსაჩერი ნებადართული სისტემით უნდა იყოს დაცული. ეს სისტემა ეწყობა ASTM E 814-ის ან UL 1479-ის შესაბამისად წარმოებული ტესტის შემდეგ, რომლის დროსაც დადებითი წნევის დიფერენციალი, სულ მცირე, 2,49 პა-ია, F ხარისხი კი გაყვანილობის მიერ გადაკვეთილი კედლის ცეცხლმედეგობის ხარისხზე ნაკლები არაა.

714.3.2 მემბრანის გაყვანილობები. მემბრანის გაყვანილობები 714.3.1 ქვეთავს უნდა შეესაბამებოდეს. თუ კედლებს ან ტიხრებს ცეცხლმედეგობის ხარისხი უნდა ჰქონდეს, მოწყობილობა ისე უნდა ჩაყენდეს, რომ ცეცხლმედეგობის ხარისხი არ შემცირდეს.

გამონაკლისი:

1. მაქსიმუმ ორსაათიანი ცეცხლმედეგობის ხარისხის მქონე კედლებისა და ტიხრების მემბრანაში გამავალი ფოლადის ელექტროგამანაწილებელი კოლოფები, რომელთა ფართობი 0,01 მ²-ს არ აღემატება, თუ კედლის ფართობის ყოველ 9,3 მ²-ზე მემბრანის გაყვანილობების საერთო ფართობი 0,065 მ²-ს არ აღემატება. კედლის მემბრანისა და კოლოფს შორის არსებული რგოლისებრი ღრეჩო 3 მმ-ს არ უნდა აღემატებოდეს. ასეთი კოლოფები კედლის ან ტიხრის მოპირდაპირე მხარეს ქვემოთ ჩამოთვლილი ერთ-ერთი მეთოდით უნდა გაიმიჯნოს:

- 1.1. არანაკლებ, 60 სმ თარაზული მანძილით, სადაც კედელს ან ტიხარს ინდივიდუალური, ერთმანეთთან დაუკავშირებელი დგარებით შექმნილი ღრუები აქვს;
- 1.2. თარაზული მანძილით, რომელიც კედლის ღრუს სიღმეზე ნაკლები არ უნდა იყოს, თუ კედლის ღრუ ამოვსებულია ცელულოზის შემვსებით, ქვის ბამბით ან წიდის მინერალური ბამბის იზოლაციით;
- 1.3. 718.2.1 ქვეთავის შესაბამისი მასიური ცეცხლსაჩერით;
- 1.4. ორივე გამავალი კოლოფის დაცვით, შესაბამისი საგოზავი საშუალებით;
- 1.5. სხვა შესაბამისი მასალებითა და მეთოდებით;

2. მემბრანის გაყვანილობა, ნებისმიერი მასალის ელექტრო გამანაწილებელი კოლოფების სახით, რომლებიც შემოწმებულია ცეცხლმედეგობის ხარისხის მქონე ანაწყობებში გამოყენებისათვის და მოწყობილია ნუსხაში შესული მითითებების შესაბამისად. კედლის მემბრანასა და კოლოფს შორის არსებული რგოლისებრი ღრეჩო 3 მმ-ს არ აღემატება, თუ ნუსხაში სხვაგვარად არაა განსაზღვრული. ასეთი კოლოფები კედლის ან ტიხრის მოპირდაპირე მხარეებზე შემდეგნაირად უნდა გაიმიჯნოს:

- 2.1. ელექტრო გამანაწილებელი კოლოფების ინსტრუქციით განსაზღვრული თარაზული მანძილით;
 - 2.2. 718.2.1 ქვეთავის შესაბამისი ცეცხლსაჩერიო;
 - 2.3. ორივე გამავალი კოლოფის დაცვით, ნუსხაში შესული საგოზავებით.
 - 2.4. ნუსხაში შესული სხვა მასალებითა და მეთოდებით.
3. მემბრანაში გამავალი ნებისმიერი ზომის ან ტიპის ელექტრო გამანაწილებელი კოლოფები, როგორც კედლის ღიობების დამცავი მასალების სისტემის ნაწილი ცეცხლმდეგობის ხარისხის მქონე ანაწყოებში გამოსაყენებლად, რომლებიც მოწყობილია მითითებების შესაბამისად;
 4. მემბრანაში გამავალი კოლოფები, გარდა ელექტრო გამანაწილებელი კოლოფებისა, თუ ასეთი გაყვანილობები და რგოლისებრი ღრეჩო კედლის მემბრანასა და კოლოფს შორის დაცულია მემბრანის ღიობისთვის ნებადართული ცეცხლსაჩერიო სისტემით, რომელიც მოწყობილია ASTM E 814-ის ან UL 1479-ის შესაბამისად, სულ მცირე, 2,49 პა დადებითი წნევისთვის. ასეთი კოლოფების F და T ხარისხები იმ კედლის აუცილებელ ცეცხლმდეგობის ხარისხზე ნაკლები არ არის, რომელშიცაა გაყვანილი და მოწყობილი ნუსხაში განსაზღვრული მოთხოვნების შესაბამისად;
 5. ავტოსაშხეფის გაყვანისას წარმოქმნილი რგოლისებრი ღრეჩო, თუ ის დაფარულია ლითონის ფარით.

714.3.3 განსხვავებული მასალები. არაწვადი გაყვანილობები არ უნდა უკავშირდებოდეს წვად გაყვანილობებს ცეცხლსაჩერის გარეთ, თუ დამტკიცებული არ არის, რომ კედლის ცეცხლმდეგობის მთლიანობა შენარჩუნებულია.

714.4 თარაზული ანაწყოები. იატაკის, იატაკ-ჭერის ანაწყოების ან იატაკ-ჭერის ანაწყოების ჭერის მემბრანის გაყვანილობები, რომელთა შახტით შემოზღუდვას 712.1 ქვეთავი არ მოითხოვს, 714.4.1 – 714.4.2.2 ქვეთავების შესაბამისად უნდა იყოს დაცული.

714.4.1 ცეცხლმდეგობის ხარისხიანი ანაწყოები. ცეცხლმდეგობის ხარისხიან იატაკში, იატაკ-ჭერის ანაწყოებში ან იატაკ-ჭერის ანაწყოების ჭერის მემბრანაში გამავალი გაყვანილობები 714.4.1.1 – 714.4.1.4 ქვეთავების შესაბამისად უნდა იყოს დაცული. თარაზული კვამლგაუმტარი ზღუდის გაყვანილობები 714.5 ქვეთავსაც უნდა შეესაბამებოდეს.

714.4.1.1 გამჭოლი გაყვანილობები. ცეცხლმდეგობის ხარისხიანი თარაზული ანაწყოების გამჭოლი გაყვანილობები 714.4.1.1.1 ან 714.4.1.1.2 ქვეთავს უნდა შეესაბამებოდეს.

გამონაკლისი:

1. ცეცხლმდეგობის ხარისხიანი იატაკის ანაწყოებში გამავალი ფოლადის, ფერადი ლითონის ან სპილენძის სადენები, მილები, მილები (გარე დიამეტრის მიხედვით), ასევე ნახვრეტები ან ბეტონით ან წყობით აგებული გაყვანილობები, რომლებშიც რგოლისებრი ღრეჩო დაცულია მასალებით, რომლებიც ხელს უშლის ალისა და ცხელი აირების გატარებას, რომელთაც შეიძლება ბამბის ნარჩენების აალება გამოიწვიოს ASTM E 119-ში

ან UL 263-ში გათვალისწინებული დროისა და ტემპერატურის პირობებში, როცა ანაწყოში გავლის ადგილას დადებითი წნევის დიფერენციალი, სულ მცირე, 2,49 პა-ია, ხოლო დროის მონაკვეთი სივრცის ანაწყოების ცეცხლმედეგობის ხარისხს შეესაბამება. მაქსიმუმ 15 სმ დიამეტრის გაყვანილობები დასაშვებია, გადიოდეს ცეცხლმედეგობის ხარისხის მქონე შეუზღუდავი რაოდენობის იატაკის ანაწყოებში, თუ ანაწყოში გამავალი ღიობების გაერთიანებული ფართობი 0,1 მ²-ს არ აღემატება იატაკის ფართობის ყოველ 10 მ²-ზე;

2. ბეტონის ერთ იატაკში გამავალი მაქსიმუმ 15 სმ დიამეტრის ფოლადის, ფერადი ლითონის ან სპილენძის სადენები, მილები, მილები (გარე დიამეტრის მიხედვით) ან ნახვრეტები, თუ ბეტონი, წვრილშემდგებიანი ბეტონი ან დუღაბი იატაკის მთელ სისქეზე ან ცეცხლმედეგობის ხარისხის შესანარჩუნებლად აუცილებელ სისქეზე განთავსებული. გაყვანილობები დასაშვებია, გადიოდეს შეუზღუდავი რაოდენობის ბეტონის იატაკებში, თუ თითოეული იატაკის ღიობის ფართობი 0,1 მ²-ს არ აღემატება;
3. ნებისმიერი მასალის ელექტრო გამანაწილებელი კოლოფებისათვის განკუთვნილი გაყვანილობები, თუ ასეთი კოლოფები შემოწმებულია ცეცხლმედეგობის ხარისხის მქონე კონსტრუქციაში გამოყენებაზე და მოწყობილია რეგისტრირებისას განსაზღვრული მითითების შესაბამისად.

714.4.1.1.1 მოწყობა. გამჭოლი გაყვანილობები ცეცხლმედეგობის ხარისხის მქონე ანაწყოში შემოწმების საფუძველზე უნდა მოეწყოს.

714.4.1.1.2 გამჭოლი გაყვანილობების ცეცხლსაჩერი სისტემა. გამჭოლი გაყვანილობები ცეცხლსაჩერი სისტემით უნდა იყოს დაცული, რომელიც ASTM E 814-ის ან UL 1479-ის შესაბამისად მოეწყობა და შემოწმდება. შემოწმებისას დადებითი წნევის მინიმალური დიფერენციალი უნდა იყოს 2,49 პა. სისტემის F-ხარისხი და T-ხარისხი, არანაკლებ, 1 საათი, მაგრამ არა გადაკვეთილი იატაკის ცეცხლმედეგობის ხარისხზე ნაკლები.

გამონაკლისი:

1. იატაკის გაყვანილობებს, რომლებიც იატაკის ზემოთ ან ქვემოთ მდებარე კედლის ღრუს საზღვრებშია განთავსებული, არ სჭირდება T-ხარისხი;
2. იატაკში გამავალი იატაკის საწრეტები, აბაზანის საწრეტები ან შხაპის საწრეტები, რომელიც თარაზული ანაწყოების დამალულ სივრცეებშია განთავსებული, არ სჭირდება T-ხარისხს.

714.4.1.2 მემბრანის გაყვანილობები. მემბრანის გაყვანილობები, რომლებიც თარაზული ანაწყოების ნაწილია, 714.4.1.1.1 ან 714.4.1.1.2 ქვეთავს უნდა შეესაბამებოდეს. თუ იატაკ-ჭერის ანაწყოებს ცეცხლმედეგობის ხარისხი მოეთხოვება, მოწყობილობა ისე უნდა ჩაიდგას, რომ აუცილებელი ცეცხლმედეგობის ხარისხი არ შემცირდეს.

გამონაკლისი:

1. მემბრანაში გამავალი ფოლადის, ფერადი ლითონის ან სპილენძის სადენები, მილები, მილები (გარე დიამეტრის მიხედვით), ნახვრეტები, ან ბეტონითა თუ წყობით აგებული

გაყვანილობები, თუ რგოლისებრი ღრეჩოები 714.4.1.1 ქვეთავის შესაბამისად ან ისეა დაცული, რომ ხელი შეუშალოს ალისა და წვის პროდუქტების თავისუფალ გავრცელებას. მემბრანის ღიობების საერთო ფართობი 650 სმ²-ს არ უნდა აღემატებოდეს ჭერის ფართობის ყოველ 10 მ²-ზე, თუ ანაწყოების შემოწმებისას მათი გაყვანილობები არ შემოწმებულა;

2. მაქსიმუმ 2-საათიანი ცეცხლმედეგობის ხარისხის მქონე თარაზული ანაწყოების ჭერის მემბრანაში გამავალი ელექტრო გამანაწილებელი კოლოფები, რომელთა ფართობი 100 სმ²-ს არ აღემატება, თუ ასეთი გაყვანილობების საერთო ფართობი ჭერის ფართობის ყოველ 10 მ²-ზე 450 სმ²-ს არ აღემატება, ხოლო რგოლისებრი ღრეჩო ჭერის მემბრანასა და კოლოფს შორის 3 მმ-ს არ აღემატება;
3. მემბრანაში გამავალი ნებისმიერი ზომის ან ტიპის ელექტრო გამანაწილებელი კოლოფები, რომლებიც ნუსხაში შესულია, როგორც ღიობების დამცავი მასალის სისტემის ნაწილი, ცეცხლმედეგობის ხარისხის მქონე ანაწყოებში გამოსაყენებლადაა განკუთვნილი და ნუსხაში შესული მითითებების შესაბამისადაა განთავსებული;
4. მემბრანაში გამავალი ელექტრო გამანაწილებელი კოლოფები, თუ ისინი შემოწმებულია ცეცხლმედეგობის ხარისხიან ანაწყოებში გამოყენებაზე და მითითებების შესაბამისადაა განთავსებული. რგოლისებრი ღრეჩო ჭერის მემბრანასა და კოლოფს შორის 3 მმ-ს არ აღემატება;
5. ცეცხლსაწინააღმდეგო საშუალებებისთვის განკუთვნილი გაყვანილობის გარშემო რგოლისებრი ღრეჩო, თუ ის დაფარულია ლითონის ფირფიტით;
6. შენობის ბეტონის ელემენტებში ჩაშენებული არაწვადი საგნები, რომლებიც ელემენტის არც ზედა და არც ქვედა ზედაპირებში არ გადის;
7. 1- და 2-საათიანი ცეცხლმედეგობის ხარისხის მქონე თარაზული ანაწყოების ჭერის მემბრანა შეიძლება შეწყდეს ცეცხლმედეგობის ხარისხის მქონე კედლის ანაწყოების თავში მდებარე ორმაგი ხის ფიცრით, თუ თავში განთავსებულ ორმაგ ფიცარში გამავალი ყველა გაყვანილობა 714.4.1.1.1 ან 714.4.1.1.2 ქვეთავის შესაბამისადაა დაცული. კედლის ცეცხლმედეგობის ხარისხი თარაზული ანაწყოების ხარისხზე ნაკლები არ უნდა იყოს.

714.4.1.3 განსხვავებული მასალები. არაწვადი გაყვანილობები არ უნდა უკავშირდებოდეს ცეცხლსაჩერის გარეთ მდებარე წვად მასალებს, თუ თარაზული ანაწყოების ცეცხლმედეგობის მთლიანობა არაა შენარჩუნებული.

714.4.2 ცეცხლმედეგობის ხარისხის არმქონე ანაწყოები. ცეცხლმედეგობის ხარისხის არმქონე იატაკში ან იატაკ-ჭერის ანაწყოებში ან ცეცხლმედეგობის ხარისხის არმქონე იატაკ-ჭერის ანაწყოების ჭერის მემბრანაში არსებული გაყვანილობები 713-ე ქვეთავს ან 714.4.2.1 და 714.4.2.2 ქვეთავებს უნდა შეესაბამებოდეს.

714.4.2.1 არაწვადი გაყვანილობები. დასაშვებია არაწვადი გაყვანილობების გამოყენება, რომლებიც აკავშირებს, არაუმეტეს, ხუთ სართულს, თუ რგოლისებრი ღრეჩო ნებადართული არაწვადი მასალით ან ფორების ან ღრუების შემვსები მასალითაა ამოვსებული. ამგვარი მასალები

შემოწმებული და კლასიფიცირებული უნდა იყოს, როგორც გამჭოლი ღიობების ცეცხლსაჩერ სისტემებში გამოსაყენებლად ვარგისი, რათა ალისა და წვის პროდუქტების თავისუფალი გავრცელება შეზღუდოს.

714.4.2.2 გაყვანილობები. დასაშვებია გაყვანილობები, რომლებიც, არაუმეტეს, ორ სართულს აერთებს, თუ რგოლისებრი ღრეჩო ნებადართული მასალითაა შევსებული, რაც ალისა და წვის პროდუქტების თავისუფალ გავრცელებას ზღუდავს.

714.5 გაყვანილობები კვამლგაუმტარ ზღუდეებში. გაყვანილობები კვამლგაუმტარ ზღუდეებში გამჭოლი გაყვანილობის ცეცხლსაჩერი სისტემით უნდა იყოს დაცული. ასეთი სისტემა UL 1479-ის („ჰაერის გაპარვის შემოწმება“) მოთხოვნების შესაბამისად უნდა მოეწიოს და შემოწმდეს. არც 7,47 პა გარემომცველი ტემპერატურის და არც უფრო მაღალი ტემპერატურის პირობებში შემოწმებისას სისტემის L ხარისხი, არ უნდა აღემატებოდეს:

1. 0,025 მ³/წმ-ს თითოეული გამჭოლი გაყვანილობის ცეცხლსაჩერი სისტემისათვის დატოვებული ღიობის თითოეულ კვადრატულ მეტრზე.
2. დაგროვილი კვამლის გაპარვის საერთო რაოდენობას 0,024 მ³/წმ-ის ოდენობით კედლის ან იატაკის ფართობის ყოველ 10 მ²-ზე.

ქვეთავი 715 - ცეცხლმედეგი ნაკერების სისტემა

715.1 ზოგადი. ცეცხლმედეგობის ხარისხის მქონე კედლებში, იატაკში ან იატაკ-ჭერის ანაწყობებში და სახურავებში ან სახურავ-ჭერის ანაწყობებში, ან მათ შორის არსებული ნაკერები გადაბმის ცეცხლმედეგი სისტემით უნდა იყოს დაცული, რომლებიც ისე უნდა დაგეგმარდეს, რომ წინააღმდეგობა გაუწიოს ცეცხლის გავრცელებას, სულ მცირე, კედლის, იატაკის ან სახურავის ცეცხლმედეგობის ხარისხის შესაბამისი დროის განმავლობაში. გადაბმის ცეცხლმედეგი სისტემები 715.3 ქვეთავის შესაბამისად უნდა შემოწმდეს.

გამონაკლისი: ნაკერების ცეცხლმედეგი სისტემები ნაკერებს არ სჭირდება შემდეგ ადგილებში:

1. ერთი საცხოვრებელ ერთეულში იატაკებზე;
2. იატაკებზე, რომლებზეც ნაკერი 713-ე ქვეთავის შესაბამისი შახტის შემომზღუდავითაა დაცული;
3. იატაკებზე ატრიუმების საზღვრებში, სადაც ატრიუმის მომიჯნავე სივრცე, კვამლის კონტროლის მიზნით, შეყვანილია ატრიუმის მოცულობაში;
4. იატაკებზე სავაჭრო მოლის საზღვრებში;
5. იატაკებსა და პანდუსებს 406.5 ქვეთავის შესაბამისად აგებულ ღია და შემოზღუდულ ავტოსადგომ გარაჟებში ან 406.6 ქვეთავის შესაბამისად აგებული ნაგებობების საზღვრებში;
6. ანტრესოლების იატაკებზე;
7. კედლებზე, რომელთაც დასაშვებია, ჰქონდეს დაუცველი ღიობები;

8. სახურავებზე, რომლებზეც დასაშვებია ღიობები;

9. საკონტროლო (დეფორმაციის/ტემპერატურის) ნაკერებთან, რომელთა მაქსიმალური სიგანე 1,6 მმ-ს არ აღემატება და ASTM E 119-ის ან UL 263-ის შესაბამისადაა შემოწმებული.

715.2 მოწყობა. გადაბმის ცეცხლმედეგი სისტემები ნუსხაში მოცემული კრიტერიუმების შესაბამისად საიმედოდ უნდა მოეწყოს ნაკერში ან ნაკერის მთელ სიგრძეზე ისე, რომ არ გადაადგილდეს, გაიხსნას ან სხვაგვარად დაკარგოს შენობის მოსალოდნელ მოძრაობაზე მედეგობის, ასევე ცეცხლისა და ცხელი აირებისათვის წინააღმდეგობის უნარი.

715.3 ცეცხლმედეგობის შემოწმების კრიტერიუმები. გადაბმის ცეცხლმედეგი სისტემები ASTM E 1966-ის ან UL 2079-ის შესაბამისად უნდა შემოწმდეს. ასიმეტრიული კედლის (ცეცხლმედეგობის მიხედვით) ნაკერების სისტემების ცეცხლმედეგობა უნდა შემოწმდეს ქურის ზემოქმედებით ორივე მხარეს და ცეცხლმედეგობის მისანიჭებელ ხარისხად ამ ორი შემოწმებისას გამოვლენილი ყველაზე მოკლე პერიოდი უნდა აირჩეს. კედელს არ სჭირდება ორივე მხრიდან შემოწმება, თუ არსებობს მტკიცებულება, რომ კედელი ქურის ზემოქმედებითაა შემოწმებული ნაკლებად ცეცხლმედეგ მხარეს.

გამონაკლისი: გარე კედლების შემთხვევაში, რომელთა თარაზული ხანძარსაწინააღმდეგო მანძილი 1,5 მ-ს აღემატება, ნაკერების სისტემა ცეცხლმედეგობაზე მხოლოდ შიგა მხრიდან მოწმდება.

715.4 გარე შეკიდული კედლისა და იატაკის გადაკვეთა. თუ ცეცხლმედეგობის ხარისხის მქონე იატაკი ან იატაკ-ჭერის ანაწყობი აუცილებელია, შეკიდული კედლის ანაწყობებისა და იატაკის ანაწყობების გადაკვეთის ადგილებში წარმოქმნილი სიცარიელები შესაბამისი სისტემით უნდა დაიგმანოს, რათა შიგნით ცეცხლი არ გავრცელდეს. ასეთი სისტემები ASTM E 2307-ის შესაბამისად უნდა მოეწყოს და შემოწმდეს, რათა F ხარისხი უზრუნველყოფილი იქნეს, სულ მცირე, იატაკის ანაწყობის ცეცხლმედეგობის ხარისხის ტოლი დროის მონაკვეთისთვის. ღიობებს შორის შეკიდული კედლის სიმაღლე და ცეცხლმედეგობისადმი მოთხოვნები 705.8.5 ქვეთავს უნდა შეესაბამებოდეს.

გამონაკლისი: სიცარიელები, წარმოქმნილი გარე შეკიდული კედლის ანაწყობებისა და იატაკის ანაწყობების გადაკვეთის ადგილებში, სადაც მინები მოპირკეთებული იატაკის დონემდე გრძელდება, დასაშვებია, დაიგმანოს აღიარებული მასალით, რომ ცეცხლი შიგნით არ გავრცელდეს. ამგვარი მასალა საიმედოდ უნდა განთავსდეს ადგილზე. ისინი არ უნდა ატარებდეს ალსა და ცხელ აირებს, რომელთაც შეუძლია ბამბის ნარჩენის აალება, ASTM E 119-ში განსაზღვრული დროისა და ტემპერატურის პირობებში მიმდინარე ხანძრის დროს, როდესაც 2,5 პა მინიმალური დადებითი წნევის დიფერენციალი 0,25 მმ-ია, სულ მცირე, იატაკის ანაწყობის ცეცხლმედეგობის ხარისხის თანაბარი დროის განმავლობაში.

715.4.1 გარე შეკიდული კედლისა და ცეცხლმედეგობის ხარისხის არმქონე იატაკის ანაწყობების გადაკვეთა. შეკიდული კედლის ანაწყობისა და ცეცხლმედეგობის ხარისხის არმქონე იატაკის ან იატაკ-ჭერის ანაწყობის გადაკვეთის ადგილებში წარმოქმნილი სიცარიელები შესაბამისი მასალით ან სისტემით უნდა დაიგმანოს, რათა ცეცხლი და ცხელი აირები შიგნით სართულებს შორის არ გავრცელდეს.

715.5 შეკიდული კედელი. შეკიდული კედლის სიმაღლისა და ცეცხლმედეგობისადმი მოთხოვნები 705.8.5 ქვეთავს უნდა შეესაბამებოდეს. თუ 705.8.5 ქვეთავის თანახმად აუცილებელი არ არის, რომ

შეკიდულ კედელს ცეცხლმედეგობის ხარისხი ჰქონდეს, შეკიდული კედლისა და იატაკის გადაკვეთის ადგილას 715.4 ქვეთავის მოთხოვნები მაინც უნდა შესრულდეს.

715.6 ნაკერების ცეცხლმედეგი სისტემები ცეცხლმედეგ ზღუდეებში. კვამლგაუმტარ ზღუდეებში ცეცხლმედეგი ნაკერების სისტემები და ნაკერები თარაზული კვამლგაუმტარი ზღუდისა და შეკიდული გარე კედლის გადაკვეთის ადგილას UL 2079-ის („ჰაერის გაპარვის შემოწმება“) მოთხოვნების შესაბამისად უნდა შემოწმდეს. ნაკერის L ხარისხი ნაკერის ხაზოვან მეტრზე 7,47 პა წნევისას 0,0078 მ³/წმ-ს არ უნდა აღემატებოდეს როგორც გარემომცველი ტემპერატურის, ისე მომატებული ტემპერატურის პირობებში.

ქვეთავი 716 - ღიობის დამცავები

716.1 ზოგადი. *წესების* სხვა ქვეთავებში გათვალისწინებული ღიობის დამცავები უნდა შეესაბამებოდეს წარმოდგენილი ქვეთავის დებულებებს.

716.2 ცეცხლმედეგობის ხარისხიანი გამჭვირვალე მასალა. ცეცხლმედეგობის ხარისხიანი გამჭვირვალე მასალები, რომლებიც შემოწმებულია როგორც ცეცხლმედეგობის ხარისხის მქონე კედლის ანაწყოების ნაწილი ASTM E 119-ის ან UL 263-ის შესაბამისად და ეტიკეტირებულია 703.5 ქვეთავის შესაბამისად, დასაშვებია ცეცხლმედეგი კარების ანაწყოებზე და ცეცხლმედეგი ფანჯრების ანაწყოებში, თუ შემოწმებული და მოწიბობილია ნუსხაში განსაზღვრული მოთხოვნების შესაბამისად და სხვაგვარად ამ ქვეთავთან შესაბამისობას არ საჭიროებს.

716.3 ცეცხლმედეგობის ხარისხიანი გამჭვირვალე მასალის ანაწყოების ნიშანდება. ცეცხლმედეგობის ხარისხიანი გამჭვირვალე მასალის ანაწყოებზე დატანილი უნდა იყოს ნიშანი 716.3, 716.5 და 716.6 ცხრილების შესაბამისად.

716.3.1 ცეცხლმედეგობის ხარისხიანი გამჭვირვალე მასალა, რომელიც აღემატება წესების მოთხოვნებს. ცეცხლმედეგობის ხარისხიანი გამჭვირვალე მასალის ანაწყოები, რომლის ნიშანიც გვამცნობს, რომ ისინი აკმაყოფილებს ნაკადის ზემოქმედებით შემოწმების მოთხოვნებს (H), დასაშვებია ისეთ ადგილებში გამოსაყენებლად, სადაც ნაკადის ზემოქმედებით შემოწმების მოთხოვნების დაკმაყოფილება საჭირო არ არის. ცეცხლმედეგობის ხარისხის მქონე გამჭვირვალე მასალის ანაწყოები, რომელთა ნიშანიც გვამცნობს, რომ ისინი აკმაყოფილებს ტემპერატურის მატებით შემოწმების მოთხოვნებს (T), დასაშვებია ისეთ ადგილებში გამოსაყენებლად, სადაც ტემპერატურის მატებით შემოწმების მოთხოვნების დაკმაყოფილება საჭირო არ არის. დასაშვებია ისეთი ცეცხლმედეგობის ხარისხის მქონე გამჭვირვალე მასალის ანაწყოების გამოყენება, რომელთა ნიშანზე მოცემული ხარისხები (XXX) აღემატება *წესებში* მოთხოვნილ ხარისხებს.

ცხრილი 716.3

ცეცხლმედეგობის ხარისხიანი გამჭვირვალე მასალის ანაწყოების ნიშანდება

სახანძრო ტესტის სტანდარტები	ნიშანდება	ნიშანდების განმარტება
ASTM E 119 ან UL 263	W	აკმაყოფილებს კედლის ანაწყოების კრიტერიუმებს.
NFPA 257 ან UL 9	OW	აკმაყოფილებს ცეცხლმედეგი ფანჯრის ანაწყოების კრიტერიუმებს და „სახელოს ნაკადის ტესტის“ კრიტერიუმებს.
NFPA 252 ან UL 10B ან UL 10C	D H	აკმაყოფილებს ცეცხლმედეგი კარის ანაწყოების კრიტერიუმებს. აკმაყოფილებს ცეცხლმედეგი კარის ანაწყოების „სახელოს ნაკადის ტესტის“

	T	კრიტერიუმებს. აკმაყოფილებს 230°C ტემპერატურის მატების კრიტერიუმებს 30 წუთისთვის.
	XXX	გამჭვირვალე მასალის ანაწყოების ცეცხლმედეგობის ან ცეცხლისგან დაცვის ხარისხი (წუთებში)

716.4 ცეცხლმედეგობის ხარისხის დადგენის ალტერნატიული მეთოდები. ამ ქვეთავში ჩამოთვლილი ნებისმიერი ალტერნატიული მეთოდის გამოყენებას საფუძვლად NFPA 252-ში, NFPA 257-ში ან UL 9-ში აღწერილი ცეცხლის ზემოქმედება და დამკვეთის მოთხოვნები უნდა დაედოს. ღიობის დამცავის საჭირო ცეცხლმედეგობა დასაშვებია, განისაზღვროს ქვემოთ ჩამოთვლილი რომელიმე მეთოდით ან პროცედურით:

1. აღიარებულ წყაროებში მოცემული გეგმების მეშვეობით.
2. აღიარებული გზით წარმოებული გამოთვლებით.
3. საინჟინრო ანალიზით, რომელიც NFPA 252-ში, NFPA 257-ში ან UL 9-ში წარმოდგენილი პროცედურების მიხედვით ჩატარებული ტესტის შედეგად დადგენილი ცეცხლმედეგობის ხარისხის მქონე ღიობის დამცავის გეგმების შედარებას ეფუძნება.
4. ალტერნატიული დამცავი მეთოდებით, რომლებიც 104.11 ქვეთავითაა ნებადართული.

716.5 ცეცხლმედეგი კარისა და დარაბის ანაწყოები. ცეცხლმედეგი კარისა და დარაბის ანაწყოები ნებისმიერი მასალით ან შემადგენელი მასალების ანაწყოებით უნდა აიგოს, რომლებიც 716.5.1, 716.5.2 ან 716.5.3 ქვეთავში წარმოდგენილი ტესტის მოთხოვნებსა და 716.5 ცხრილში მოცემულ ცეცხლმედეგობის ხარისხს აკმაყოფილებს. 716.5.6 ქვეთავის შესაბამისად დასაშვებია ცეცხლმედეგი კარის ჩარჩოები, მის თავზე ფრამუგით, გვერდებზე ფანჯრებით, ან ორივეთი. ცეცხლმედეგი კარების ანაწყოები და დარაბები ამ ქვეთავის დებულებებისა და NFPA 80-ის შესაბამისად უნდა მოეწყოს.

გამონაკლისი:

1. ეტიკეტირებული დამცავი ანაწყოები, რომლებიც UL 10A, UL 14B და UL 14C-ის მოთხოვნებს აკმაყოფილებს და თუნუქის გარსაცმიან ცეცხლმედეგი კარის ანაწყოებს ეხება;
2. იატაკის ცეცხლმედეგი კარის ანაწყოები, რომლებიც 711.8 ქვეთავს შეესაბამება.

**ცხრილი 716.5
ღიობის ცეცხლისგან დამცავი ანაწყოები, ხარისხები და აღნიშვნები**

ანაწყოების ტიპი	კედლის ანაწყოების აუცილებელი ხარისხი (საათებში)	ცეცხლმედეგი კარისა და ცეცხლმედეგი დარაბის ანაწყოების მინიმალური ხარისხი (სთ)	კარის საჭერეტი პანელის ზომა	კარის გასაჭერეტი პანელში ჩასმული ცეცხლმედეგობის ხარისხიანი გამჭვირვალე მასალის აღნიშვნა	კარის გვერდითი ფანჯრებისა და ფრამუგის ანაწყოების ხარისხი (საათებში)		კარის გვერდითი ფანჯრებისა და ფრამუგის პანელებად გამოყენებული გამჭვირვალე მასალების აღნიშვნები	
					ცეცხლისგან დაცვა	ცეცხლმედეგობა	ცეცხლისგან დაცვა	ცეცხლმედეგობა
ცეცხლმედეგი კედლები და ცეცხლმედეგი ზღუდეები, რომელთა ცეცხლმედეგობის ხარისხი 1 საათს	4	3	დაუშვებელია	დაუშვებელია	დაუშვებელია	4	დაუშვებელია	W-240
	3	3 ^a	დაუშვებელია	დაუშვებელია	დაუშვებელია	3	დაუშვებელია	W-180
	2	1.5	0,065 მ ² ^a	≤ 0,065 მ ² = D-H-90 > 0,065 მ ² = D-H-W-90	დაუშვებელია	2	დაუშვებელია	W-120
	1.5	1.5	0,065 მ ² ^a	≤ 0,065 მ ² = D-H-90 > 0,065 მ ² =	დაუშვებელია	1.5	დაუშვებელია	W-90

უნდა აღმატებოდეს				D-H-W-90					
შახტა, გასასვლელის შემომზღუდავები და გასასვლელის გზა-დერეფნების კედლები	2	1.5	0,065 მ ² ზღ	$\leq 0,065 \text{ მ}^2 = \text{D-H-90}$ $> 0,065 \text{ მ}^2 = \text{D-H-T- ან D-H-W-90}$	დაუშვებელია	2	დაუშვებელია	W-120	
ცეცხლმედეგი ზღუდეები, რომელთა ცეცხლმედეგობის ხარისხი 1 საათია: შახტების, გასასვლელთან მისადგომი გზა-კიბეების, გასასვლელთან მისადგომის პანდუსების, შიგა გასასვლელის გზა-კიბეების, შიგა გასასვლელის პანდუსების შემომზღუდავები	1	1	0,065 მ ² ზღ	$\leq 0,065 \text{ მ}^2 = \text{D-H-60}$ $> 0,065 \text{ მ}^2 = \text{D-H-T-60 ან D-H-W-60}$	დაუშვებელია	1	დაუშვებელია	W-60	
ცეცხლისგან დაცვა									
სხვა ცეცხლმედეგი ზღუდეები	1	³ / ₄	მაქსიმალური ტესტირებული ზომა.	D-H-NT-45	³ / ₄	D-H-NT-45			
ცეცხლმედეგი ტიხრები: დერეფნის კედლები	1	¹ / ₃ ^ბ	შემ. მაქს. ზომ.	D-20	³ / ₄ ^ბ	D-H-NT-45			
	0,5	¹ / ₃ ^ბ	შემ. მაქს. ზომ.	D-20	¹ / ₃	D-H-OH-20			
სხვა ცეცხლმედეგი ზღუდეები	1	³ / ₄	მაქსიმალური ტესტირებული ზომა.	D-H-45	³ / ₄	D-H-45			
	0,5	¹ / ₃	მაქსიმალური ტესტირებული ზომა.	D-H-20	¹ / ₃	D-H-20			
გარე კედლები	3	1.5	0,065 მ ² _ბ	$\leq 0,065 \text{ მ}^2 = \text{D-H-90}$ $> 0,065 \text{ მ}^2 = \text{D-H-W-90}$	დაუშვებელია	3	დაუშვებელია	W-180	
	2	1.5	0,065 მ ² _ბ	$\leq 0,065 \text{ მ}^2 = \text{D-H-90}$ $> 0,065 \text{ მ}^2 = \text{D-H-W-90}$	დაუშვებელია	2	დაუშვებელია	W-120	
	ცეცხლისგან დაცვა								
	1	³ / ₄	მაქსიმალური ტესტირებული ზომა.	D-H-45	³ / ₄	D-H-45			
კვამლგაუმტარი ზღუდეები	ცეცხლისგან დაცვა								
	1	¹ / ₃ ^ბ	მაქსიმალური ტესტირებული ზომა.	D-20	³ / ₄	D-H-OH-45			

- ა. ცეცხლმდეგი კედლის ერთი და იმავე ღიობის საპირისპირო მხარეებზე ჩაყენებული ორი კარი, რომელთაგან თითოეულის ცეცხლისგან დაცვის ხარისხი 1,5 საათია, 3-საათიანი ცეცხლისგან დამცავი ხარისხის მქონე ცეცხლმდეგ კარად მიიჩნევა.
- ბ. ტესტირებისადმი მოთხოვნები იხილეთ 716.6.3 ქვეთავში.
- გ. 716.2 ქვეთავის მიხედვით დასაშვებია, ASTM E 119-ის შესაბამისად შემოწმდეს მაქსიმალური ზომის ცეცხლმდეგი გამჭვირვალე მასალა.
- დ. მთლიანად ავტოსაშხეფი სისტემით აღჭურვილი შენობების გამოკლებით ცეცხლმდეგი გამჭვირვალე მასალა 716.5.5 ქვეთავში განსაზღვრულ კრიტერიუმებს აკმაყოფილებს.
- ე. „ცეცხლმდეგობის ხარისხიანი გამჭვირვალე მასალის აღნიშვნა - კარის საჭკრეტის პანელი“-ით დასათაურებული სვეტის ქვეშ W ეხება გამჭვირვალე მასალის და არა ჩარჩოს ცეცხლმდეგობის ხარისხს.

716.5.1 ანჯამიანი ან ღერძზე მოძრავი კარები. ანჯამიანი ან ღერძზე მოძრავკარიანი ცეცხლმდეგი კარების ანაწყოები NFPA 252-ის ან UL 10C-ის შესაბამისად უნდა შემოწმდეს. NFPA 252-ის ტესტის დაწყებიდან 5 წუთის შემდეგ ქურაში წნევის საშუალო დონე ზღურბლიდან 1,0 მ ან ნაკლებ სიმაღლეზე უნდა განისაზღვროს.

716.5.2 სხვა ტიპის ანაწყოები. სხვა ტიპის კარიანი ცეცხლმდეგი კარის ანაწყოები, მათ შორის, ორმხრივ გაღებადი ლიფტის კარი, ცეცხლმდეგი დარაზის ანაწყოები, ნარჩენების გასატანი მილების ჩასაყრელი კარები ანჯამებით ძირში ან გვერდზე, და ნარჩენების გასატანი მილების დასაცლელი კარები ანჯამებით თავთან, NFPA 252-ის ან UL 10B-ის შესაბამისად უნდა შემოწმდეს. ქურაში მაქსიმალურად უნდა შენარჩუნდეს ატმოსფერული წნევის მსგავსი წნევა. დადგენილი წნევა მთელი შემოწმების განმავლობაში უნდა შენარჩუნდეს.

716.5.3 კარის ანაწყოები დერეფნებსა და კვამლგაუმტარ ზღუდეებში. ცეცხლმდეგი კარის ანაწყოები, რომელთაც 716.5 ცხრილში მოცემული ცეცხლმდეგობის ხარისხიანი დერეფნის კედლებში ან ბოლგამუტარი ზრუდეების კედლებში მდებარეობის შემთხვევაში 20 წუთიანი ცეცხლმდეგობის ხარისხი სჭირდება, NFPA 252-ის ან UL 10C-ის შესაბამისად უნდა შემოწმდეს ნაკადის ზემოქმედებით შემოწმების გარეშე.

გამონაკლისი:

1. საჭკრეტებს, რომელთათვისაც კარებში არაუმეტეს 2,5 სმ დიამეტრის ნახვრეტი უნდა გამოიჭრას, სულ მცირე, 6,4 მმ მინის დისკო და ლითონის ბუდე უნდა ჰქონდეს, რომელიც 927°C ტემპერატურაზე არ დადნება;
2. დწ-2 ჯგუფის დაკავებულობებში დერეფნის კარების ანაწყოები 407.3.1 ქვეთავს უნდა შეესაბამებოდეს;
3. დაუცველი ღიობები დასაშვებია მრავალდარბაზიანი კომპლექსების დერეფნებში, სადაც თითოეულ კინოდარბაზს, სულ მცირე, ნახევარი აუცილებელი გასასვლელი ან გასასვლელთან მისადგომის გზა-კარი აქვს, რომლებიც პირდაპირ გარეთ ან გასასვლელის გზა-დერეფანში გადის;
4. დწ-3 ჯგუფის დაკავებულობებში თარაზულად მოძრავი გორგოლაჭიანი კარები კვამლგაუმტარ ზღუდეებში, რომლებიც 408.3 და 408.8.4 ქვეთავებს შეესაბამება.

716.5.3.1 კვამლისა და წევის კონტროლი. ცეცხლმდეგი კარის ანაწყოები კვამლისა და წევის საკონტროლო კარის ანაწყოებისადმი არსებულ მოთხოვნებსაც უნდა აკმაყოფილებდეს, რაც UL 1784-ის მიხედვით მოწმდება. კარის ანაწყოებიდან ჰაერის გაპარვის ტემპი კარის ღიობის კვადრატულ მეტრზე 0,01524 მ³-ს არ უნდა აღემატებოდეს 24,9 პა წნევისას როგორც

გარემომცველი ტემპერატურის, ისე მომატებული ტემპერატურის პირობებში. ფირფიტანების (ქალუზების) გამოყენება აკრძალულია. კვამლგაუმტარი კარები NFPA 105-ის შესაბამისად უნდა ჩაყენდეს.

716.5.3.2 გამჭვირვალე მასალა კარის ანაწყოებში. 20-წუთიანი ცეცხლმედეგობის ხარისხის მქონე ცეცხლმედეგ კარებში ჩასმულ გამჭვირვალე მასალას, სულ მცირე, 20-წუთიანი ცეცხლმედეგობის ხარისხი უნდა ჰქონდეს. მას ნაკადის ზემოქმედებით შემოწმება არ სჭირდება. კარის ანაწყოების ნებისმიერ სხვა ნაწილში, მათ შორის, ფრამუგაში და კარის გვერდებზე ჩადგმული გამჭვირვალე მასალა NFPA 252-ის ან UL 9-ის შესაბამისად უნდა შემოწმდეს, მათ შორის, ნაკადის ზემოქმედებით შემოწმების მეთოდით, 716.6 ქვეთავის შესაბამისად.

716.5.4 კარის ანაწყოები სხვა ცეცხლმედეგ ტიხრებში. 0,5-საათიანი ცეცხლმედეგობის ხარისხის მქონე სხვა ცეცხლმედეგ ტიხრებში ჩაყენებული ცეცხლმედეგი კარის ანაწყოები, რომელთაც 716.5 ცხრილის შესაბამისად, სულ მცირე, 20-წუთიანი ცეცხლმედეგობის ხარისხი მოეთხოვება, NFPA 252-ში, UL 10B-ში ან UL 10C-ში აღწერილი ნაკადის ზემოქმედების ტესტის გამოყენებით უნდა შემოწმდეს.

716.5.5 კარები შიგა გასასვლელის გზა-კიბეებს, პანდუსებსა და გასასვლელის გზა-დერეფნებში. შიგა გასასვლელის გზა-კიბეებში, პანდუსებსა და გასასვლელის გზა-დერეფნებში მდებარე ცეცხლმედეგი კარის ანაწყოებისთვის გადაცემული მაქსიმალური ტემპერატურა სტანდარტული ცეცხლმედეგობის ტესტის დაწყებიდან 30 წთ-ის შემდეგ გარემომცველ ტემპერატურას 250°C-ზე მეტად არ უნდა აღემატებოდეს.

გამონაკლისი: მაქსიმალური გადაცემული ტემპერატურის მომატება საჭირო არ არის შენობებში, სადაც დაყენებულია ავტოსაშხეფი სისტემა 903.3.1.1 ან 903.3.1.2 ქვეთავის შესაბამისად.

716.5.5.1 გამჭვირვალე მასალა კარებში. 0,065 მ²-ზე მეტ ფართობზე დაუშვებელია ცეცხლისაგან დაცვის ხარისხის მქონე გამჭვირვალე მასალის გამოყენება. 0,065 მ²-ზე მეტ ფართობზე ცეცხლისაგან დაცვის ხარისხის მქონე გამჭვირვალე მასალა დასაშვებია ცეცხლმედეგი კარის ანაწყოებში, თუ შემოწმებულია, როგორც კარის ანაწყოების შემადგენელი ნაწილი და არა როგორც განათებულობის უზრუნველსაყოფად გამოყენებული მინა. მაქსიმალურმა გადაცემულმა ტემპერატურამ დასაშვებია, მოიმატოს 250°C-მდე, 716.5.5 ქვეთავის შესაბამისად.

716.5.6 ცეცხლმედეგი კარის ჩარჩოები ფრამუგებითა და გვერდითი ფანჯრებით. ცეცხლმედეგი კარის ჩარჩოები ფრამუგებითა და გვერდითი ფანჯრებით, ან ორივეთი, დასაშვებია, სადაც აუცილებელია $\frac{3}{4}$ (45-წუთი) ან ნაკლებსაათიანი ცეცხლმედეგობის ხარისხი 716.4 ცხრილის შესაბამისად. ASTM E119-ის ან UL 263-ის შესაბამისად შემოწმებული ცეცხლმედეგობის ხარისხის მქონე გამჭვირვალე მასალის გამოყენებით ფრამუგებიანი და გვერდითი ფანჯრებიანი, ან ორივე ელემენტის ცეცხლმედეგი კარის ჩარჩოს ანაწყოები დასაშვებია, თუ 716.5 ცხრილი $\frac{3}{4}$ საათზე (45 წუთზე) მეტ ცეცხლმედეგობის ხარისხს მოთხოვს.

716.5.7 ეტიკეტირებული დამცავი ანაწყოები. ცეცხლმედეგი კარის ანაწყოებს უნდა ჰქონდეს ეტიკეტი. ეტიკეტები NFPA 80-ს უნდა შეესაბამებოდეს და კარს ან ჩარჩოს მუდმივად უნდა ეკრას.

716.5.7.1 ცეცხლმედეგი კარის ეტიკეტირებასთან დაკავშირებული მოთხოვნები. ცეცხლმედეგ კარებს ეტიკეტი უნდა ეკრას, რომელზეც მითითებულია მწარმოებლის სახელი ან სხვა ნიშანი, რომლითაც ადვილად შეიძლება მწარმოებლის მონახვა. შეიძლება, ასევე, კარს დატანილი ჰქონდეს სავაჭრო ნიშანი, ცეცხლმედეგობის ხარისხი და, საჭიროების შემთხვევაში, 716.5.5 ქვეთავის მიხედვით, შიგა გასასვლელის გზა-კიბეებში, პანდუსებსა და გასასვლელის გზა-დერეფნებში მდებარე ცეცხლმედეგი კარებისათვის აუცილებელი მაქსიმალური გადაცემული ტემპერატურის ზედა ზღვარი. კვამლისა და წვეის საკონტროლო კარები, რომლებიც შეესაბამება UL 1784-ს, ამგვარად ეტიკეტირებული უნდა იყოს და 716.5.7.3 ქვეთავს უნდა შეესაბამებოდეს. ეტიკეტები ნებადართული უნდა იყოს და კარს მუდმივად უნდა ეკრას. ეტიკეტი უნდა ეკუთვნოდეს ფაბრიკას ან ადგილს, სადაც კარს აწარმოებენ და აწყობენ.

716.5.7.1.1 გასანათებელი აღჭურვილობა, ფირფიტანები (ქალუზები) და კომპონენტები. გასანათებელი აღჭურვილობა და ფირფიტანები (ქალუზები) და მათი კომპონენტები ეტიკეტირებული კარის ნაწილად მიიჩნევა. ამგვარი გამოყენებისთვის ვარგისობაზე შემოწმებისას, დასაშვებია, ცეცხლმედეგი კარები და კარის ანაწყობები შეიცავდეს ისეთ კომპონენტებს, როგორებიცაა: გამჭვირვალე მასალები, საჭვრეტი სარკმლები და კავეული.

716.5.7.2 ზომაზე დიდი კარები. ზომაზე დიდ კარებს ზომაზე დიდი კარის ეტიკეტი უნდა ეკრას ან აღიარებული შემოწმებელი სააგენტოს მიერ გაცემული შემოწმების სერტიფიკატი უნდა ჰქონდეს. გაცემული სერტიფიკატი უნდა ადასტურებდეს, რომ კარები აკმაყოფილებს დაგეგმარებასთან, მასალებთან და კონსტრუქციასთან დაკავშირებულ მოთხოვნებს, მაგრამ ცეცხლმედეგობის ტესტის საშუალებით არ შემოწმებულა.

716.5.7.3 კვამლისა და წვეის საკონტროლო კარების ეტიკეტირებასთან დაკავშირებული მოთხოვნები. კვამლისა და წვეის საკონტროლო კარები, რომლებიც UL 1784-ს შეესაბამება, 716.5.6.1 ქვეთავის შესაბამისად უნდა იყოს ეტიკეტირებული. კარების ცეცხლმედეგობის ხარისხის ეტიკეტზე ასო „S“ უნდა ეწეროს. ეს ნიშანი მიუთითებს, რომ ნუსხაში შესული და ეტიკეტირებული შუასადების განთავსებისას კარისა და ჩარჩოს ანაწყობი მოთხოვნების შესაბამისი იქნება.

716.5.7.4 ცეცხლმედეგი კარის ჩარჩოს ეტიკეტირებასთან დაკავშირებული მოთხოვნები. ცეცხლმედეგი კარის ჩარჩოების ეტიკეტი მწარმოებლისა და შემოწმებელი სააგენტოს (რომელიც მესამე მხარეს წარმოადგენს) დასახელებებს უნდა შეიცავდეს.

716.5.8 გამჭვირვალე მასალა. ცეცხლმედეგი კარის ანაწყობში ნებადართულია ცეცხლმედეგობის ხარისხიანი გამჭვირვალე მასალის გამოყენება, რომელიც აკმაყოფილებს 716.5 ქვეთავში განსაზღვრულ მოთხოვნებს ღიობის დამცავებთან დაკავშირებით.

716.5.8.1 ზომების ზღვრები. ცეცხლმედეგ კარებში გამოყენებული გამჭვირვალე მასალა NFPA 80-სა და 716.5.8.1.1 და 716.8.1.2 ქვეთავებში მოცემულ ზომების ზღვრებს უნდა შეესაბამებოდეს.

716.5.8.1.1 ცეცხლმედეგობის ხარისხის მქონე გამჭვირვალე მასალა ცეცხლმედეგი კედლების კარის ანაწყობებში და 1 საათზე მეტი ხარისხის მქონე ცეცხლმედეგ ზღუდეებში. ASTM E 119-ის ან UL 263-ისა და NFPA 252-ის, UL 10B-ის ან UL 10C-ის შესაბამისად შემოწმებული ცეცხლმედეგობის ხარისხიანი გამჭვირვალე მასალის გამოყენება დასაშვებია ცეცხლმედეგი

კარის ანაწყოებში, რომლებიც ცეცხლმედეგ კედლებსა და ცეცხლმედეგ ზღუდეებში 716.5 ცხრილის შესაბამისადაა განთავსებული, თუ შემოწმებულია მათი მაქსიმალური ზომა და ის შეესაბამება ნუსხში მოცემულ მოთხოვნებს.

716.5.8.1.2 ცეცხლისაგან დაცვის ხარისხის მქონე გამჭვირვალე მასალა ცეცხლმედეგი კედლების კარის ანაწყოებში და 1 საათზე მეტი ხარისხის მქონე ცეცხლმედეგ ზღუდეებში. ცეცხლისაგან დაცვის ხარისხის მქონე გამჭვირვალე მასალის გამოყენება ცეცხლმედეგ კედლებსა და ცეცხლმედეგ ზღუდეებში აკრძალულია, გარდა 716.5.8.1.2.1 და 716.5.8.1.2.2 ქვეთავებში განსაზღვრული შემთხვევებისა.

716.5.8.1.2.1 თარაზული გასასვლელები. საჭვრეტ პანელებლად ცეცხლისაგან დაცვის ხარისხის მქონე გამჭვირვალე მასალის გამოყენება დასაშვებია ორმხრივად მოძრავი ცეცხლმედეგი და თვითიკეტებადი კარის ანაწყოებში, რომლებიც ცეცხლმედეგ კედლებში თარაზული გასასვლელების ფუნქციას ასრულებს, 0,065 მ²-ზე მეტი ფართობის არ არის და მათი არცერთი ზომა არ აღემატება 30 სმ-ს.

716.5.8.1.2.2 ცეცხლმედეგი ზღუდეები. 0,065 მ²-მდე ფართობის ცეცხლისაგან დაცვის ხარისხის მქონე გამჭვირვალე მასალის განთავსება ცეცხლმედეგ კარებში დასაშვებია, თუ ცეცხლისგან დაცვის ხარისხი 1,5 საათია და კარი ცეცხლმედეგ ზღუდეებშია ჩაყენებული.

716.5.8.2 ლიფტის, გზა-კიბისა და პანდუსის დამცავები. ლიფტების, გზა-კიბეებისა და პანდუსების შემომზღუდავების ცეცხლმედეგი კარის ანაწყოებში გამოყენებული ცეცხლმედეგობის ხარისხიანი გამჭვირვალე მასალა ისე უნდა განთავსდეს, რომ კარგად ჩანდეს გასასვლელი ან მოახლოებული ლიფტი, გზა-კიბე ან პანდუსი.

716.5.8.3 ეტიკეტირება. ცეცხლმედეგობის ხარისხის მქონე გამჭვირვალე მასალას ეტიკეტი ან სხვა ამოსაცნობი ნიშანი უნდა ჰქონდეს, რომელზეც მწარმოებლის სახელი, შემოწმების სტანდარტი და 716.5.8.3.1 ქვეთავში განსაზღვრული ინფორმაციაა მოცემული. ეტიკეტი აღიარებული სააგენტოს მიერ უნდა იყოს გაცემული და მუდმივად იკითხებოდეს გამჭვირვალე მასალაზე.

716.5.8.3.1 ამოცნობა. ცეცხლმედეგობის ხარისხიანი გამჭვირვალე მასალის ეტიკეტი ასეთ ოთხნაწილიან ამოსაცნობ ნიშანს უნდა შეიცავდეს: „D – H ან NH – T ან NT - XXX“. D მიუთითებს, რომ გამჭვირვალე მასალა გამოიყენება ცეცხლმედეგი კარის ანაწყოებში და რომ გამჭვირვალე მასალა აკმაყოფილებს NFPA 252-ის სტანდარტული ცეცხლმედეგობის მოთხოვნებს. H მიუთითებს, რომ გამჭვირვალე მასალა აკმაყოფილებს ნაკადის ზემოქმედებით შემოწმების NFPA 252-ის მოთხოვნებს. NH მიანიშნებს, რომ გამჭვირვალე მასალა არ აკმაყოფილებს ნაკადის ზემოქმედებით შემოწმების მოთხოვნებს. T გულისხმობს, რომ გამჭვირვალე მასალა აკმაყოფილებს 716.5.5.1 ქვეთავში წარმოდგენილ მოთხოვნებს ტემპერატურასთან დაკავშირებით. NT მიანიშნებს, რომ გამჭვირვალე მასალა არ აკმაყოფილებს 716.5.5.1 ქვეთავში წარმოდგენილ მოთხოვნებს ტემპერატურასთან დაკავშირებით. ველში „XXX“ მიენიშნება ცეცხლმედეგობის ხარისხი წუთებში.

716.5.8.4 უსაფრთხო გამჭვირვალე მასალა. საფრთხის შემცველ ადგილებში ცეცხლმედეგ კარებში ჩასმული ცეცხლისაგან დაცვის ხარისხის მქონე გამჭვირვალე მასალა, რომელზეც ადამიანები ზემოქმედებენ, 24-ე თავს უნდა შეესაბამებოდეს.

716.5.9 კარის დახურვა. ამ ქვეთავის თანახმად, ცეცხლმედეგი კარი თავისით ან ავტომატურად უნდა იკეტებოდეს. იმ შემთხვევაში, თუ კარის დამკვეტი მწყობრიდან გამოვა, ნარჩენების გასატანი მილის თვითიკეტებადი ჩასაყრელი კარები „გაღებულ“ პოზიციაში არ უნდა რჩებოდეს.

გამონაკლისი:

1. დასაშვებია, სც-1 ჯგუფში საძინებელი ერთეულების გამმიჯნავ საზიარო კედლებში მდებარე ცეცხლმედეგი კარები არ იკეტებოდეს თავისით ან ავტომატურად.
2. ლიფტის კაბინის კარი და მასთან დაკავშირებული ლიფტის შახტის შემომზღუდავის კარი იატაკის იმ დონეზე, რომელიც 1703.2 ქვეთავის განსაზღვრების მიხედვით, განკუთვნილია ავარიული მდგომარეობის დროს კაბინის მისაყვანად/გასაჩერებლად, დასაშვებია დარჩეს ღია მდგომარეობაში საგანგებო ვითარების დროს, როცა კაბინა ხელით ან ავტომატურად მიდის/ჩერდება წინასწარგანსაზღვრულ იატაკთან ავარიული მდგომარეობის გამო.

716.5.9.1 საკეტის აუცილებლობა. თუ განსაკუთრებულ შემთხვევებში სხვაგვარად არაა დაშვებული, ცალკეულ ცეცხლმედეგ კარებსა და ანჯამიანი ორმხრივად მოძრავი ცეცხლმედეგი კარის ფრთების ორივე წყვილს მოქმედი საკეტი უნდა ჰქონდეს.

716.5.9.1.1 ნარჩენების გასატანი მილის ჩასაყრელი კარის საკეტი. ნარჩენების გასატანი მილის ჩასაყრელ კარებს უნდა ჰქონდეს ურდული, რომელიც საკეტის ზამბარის მწობრიდან გამოსვლის შემთხვევაში ჩაკეტილ მდგომარეობაში რჩება.

716.5.9.2 ავტომატურად დახურვადი ცეცხლმედეგი კარის ანაწყოები. ავტომატურად დაკეტვადი ცეცხლმედეგი კარის ანაწყოები NFPA 80-ის შესაბამისად უნდა იკეტებოდეს.

716.5.9.3 კვამლზე გააქტიურებადი კარები. ქვემოთ ჩამოთვლილ ადგილებში ჩაყენებული ავტომატურად დაკეტვადი კარები 907.3 ქვეთავის შესაბამისად დაყენებული კვამლადმომჩენების გააქტიურებისთანავე ან კვამლადმომჩენის ან კარის ღიად დამჭერი მექანიზმისათვის ელექტრომომარაგების შეწყვეტისთანავე უნდა იხურებოდეს. კვამლადმომჩენის საშუალებით ავტომატურად დაკეტვადი კარების ავტომატურად დახურვას, კვამლადმომჩენის გააქტიურების შემდეგ 10 წამზე მეტი არ უნდა დასჭირდეს, კერძოდ:

1. დერეფნის პერპენდიკულარულად ჩაყენებულ კარს;
2. კარებს, რომლებიც იცავს ღიობებს ცეცხლმედეგობის ხარისხის მქონე კონსტრუქციის გასასვლელებში ან დერეფნებში;
3. კარებს, რომლებიც იცავს ღიობებს კვამლის გავრცელების შემზღუდაველ კედლებში 509.4 ქვეთავის შესაბამისად;
4. კვამლგაუმტარ ზღუდეებში 709.5 ქვეთავის შესაბამისად ჩაყენებულ კარებს;
5. ცეცხლმედეგ ტიხრებში 708.6 ქვეთავის შესაბამისად ჩაყენებულ კარებს;
6. ცეცხლმედეგ კედელში 706.8 ქვეთავის შესაბამისად ჩაყენებულ კარებს;
7. შახტის შემომზღუდავებში 713.7 ქვეთავის შესაბამისად ჩაყენებულ კარებს;

8. ნარჩენების გასატან და სამრეცხაოს მიღების, ასევე მისადგომ და დასაცლელ ოთახებში 713.13 ქვეთავის შესაბამისად ჩაყენებული კარები. ნარჩენების გასატან და სამრეცხაოს მიღებში ჩაყენებული ავტომატურად დაკეტვადი ჩასაყრელი კარები ასევე 716.5.9 და 716.5.9.1.1 ქვეთავების მოთხოვნებს უნდა აკმაყოფილებდეს;
9. მიწისქვეშა შენობების განყოფილებებად დამყოფ კედლებში 405.4.2 ქვეთავის შესაბამისად ჩაყენებულ კარებს;
10. მიწისქვეშა შენობების ლიფტის ფოიეს კედლებში 405.4.3 ქვეთავის შესაბამისად ჩაყენებულ კარებს;
11. კვამლგაუმტარ ტიხრებში 710.5.2.3 ქვეთავის შესაბამისად ჩაყენებულ კარებს.

716.5.9.4 კარები ფეხით სავალ გზებზე. შვეულად ასაგორებელი (ასაწევი) ან შვეულად ასახვევი ფოლადის ცეცხლმედეგი კარები, რომლებიც კვეთს ფეხით სავალ გზებს, სიმხურვალეზე ან კვამლადმომჩენებით უნდა აქტიურდებოდეს.

716.5.10 ორმხრივ მოძრავი ცეცხლმედეგი დარაბები. თუ გარე ღიობებში ორმხრივ მოძრავი ცეცხლგამძლე დარაბებია ჩაყენებული, არანაკლებ, ერთი რიგი ყოველი მესამე შვეული რიგიდან ისე უნდა მოეწყოს, რომ ადვილად იღებოდეს გარეთა მხრიდან. მას, ასევე, უნდა ჰქონდეს განმასხვავებელი ნიშნები ან, არანაკლებ, 15 სმ ზომის ასოები.

716.5.11 დასახვევი ცეცხლმედეგი დარაბები. დასახვევ ცეცხლმედეგ დარაბებზე დაყენებული უნდა იყოს ავტომატურად დამკეტი მექანიზმები.

716.6 ცეცხლმედეგობის ხარისხის მქონე გამჭვირვალე მასალა. ცეცხლმედეგი ფანჯრის ანაწყოებში გამოყენებულ გამჭვირვალე მასალას 716.6 ცხრილის შესაბამისად განსაზღვრული ცეცხლმედეგობის ხარისხი უნდა ჰქონდეს. ცეცხლმედეგი კარის ანაწყოებში გამოყენებული გამჭვირვალე მასალა 716.5.8 ქვეთავს უნდა შეესაბამებოდეს. ცეცხლმედეგი ფანჯრის ანაწყოებში გამოყენებული ცეცხლმედეგობის ხარისხიანი გამჭვირვალე მასალა უნდა შემოწმდეს და უნდა აკმაყოფილებდეს NFPA 257-ის ან UL 9-ის მისაღებობის კრიტერიუმებს. ცეცხლმედეგობის ხარისხიანი გამჭვირვალე მასალა ასევე NFPA 80-ს უნდა შეესაბამებოდეს. ცეცხლმედეგობის ხარისხის არმქონე გარე კედლების ანაწყოებს, რომლებიც 705.3, 705.8, 705.8.5 ან 705.8.6 ქვეთავის შესაბამისად უნდა იყოს დაცული, არანაკლებ, 3/4-საათიანი (45 წუთიანი) ცეცხლმედეგობის ხარისხი უნდა ჰქონდეს. ცეცხლმედეგობის ხარისხიანი გამჭვირვალე მასალას 0,5-საათიან ცეცხლმედეგობის ხარისხის მქონე ტიხრებში დასაშვებია, ჰქონდეს 0,33-საათიანი ცეცხლმედეგობის ხარისხი.

**ცხრილი 716.6
ცეცხლმედეგი ფანჯრის ანაწყოების ცეცხლისაგან დაცვის ხარისხები**

ანაწყოების ტიპი	ანაწყოებისთვის ცეცხლმედეგობის აუცილებელი ხარისხები (სთ)	ცეცხლმედეგი ფანჯრის ანაწყოების ცეცხლმედეგობის მინიმალური ხარისხი (სთ)	ცეცხლმედეგობის ხარისხიანი გამჭვირვალე მასალის ნიშანი

შიგა კედლები:			
ცეცხლმედეგი კედლები	ყველა > 1	დაუშვებელი ^ა დაუშვებელი ^ა	W-XXX ^ბ W-XXX ^ბ
ცეცხლმედეგი ზღუდეები	1	დაუშვებელი ^ა	W-XXX ^ბ
თანხლები გამოყენების ფართობები (707.3.6) შერეული დაკავებულობის გამმიჯნავები (707.3.8)	1	³ / ₄	OH-45 an W-60
ცეცხლმედეგი ტიხრები	1	³ / ₄	OH-45 an W-60
კვამლგაუმტარი ზღუდეები	0,5 1	¹ / ₃ ³ / ₄	OH-45 an W-60 OH-45 an W-60
გარე კედლები	> 1 1 0,5	1,5 ³ / ₄ ¹ / ₃	OH-90 an W-XXX OH-45 an W-60 OH-45 an W-60
საზიარო კედელი	ყველა	დაუშვებელი	არ სჭირდება

- ა. დაუშვებელია, გარდა ASTM E 119-ის ან UL 263-ის მიხედვით შემოწმებული ცეცხლმედეგობის ხარისხიანი გამჭვირვალე მასალისა, როგორც განსაზღვრულია 716.2 ქვეთავში.
- ბ. XXX = ცეცხლმედეგობის ხარისხი წუთებში, რომელიც კედლის ანაწყობის ცეცხლმედეგობის ხარისხის ტოლი უნდა იყოს.

716.6.1 შემოწმება დადებითი წნევის პირობებში. NFPA 257-ში ან UL 9-ში მოცემული ტესტის საშუალებით განისაზღვრება გამჭვირვალე მასალის ცეცხლმედეგობის ხარისხი დადებითი წნევის პირობებში. ტესტის დაწყებიდან პირველი 10 წუთის განმავლობაში ქურაში წნევა ისე უნდა დარეგულირდეს, რომ საცდელი ნიმუშის, სულ მცირე, ორი მესამედი საშუალო წნევის სიბრტყის ზემოთ მოხვდეს და წონასწორობის დასაცავად საშუალო წნევის სიბრტყე ამ სიმაღლეზე შენარჩუნდეს.

716.6.2 გამჭვირვალე მასალის ასიმეტრიული (ცეცხლმედეგობის მიხედვით) სისტემები. ცეცხლმედეგობის ხარისხიანი გამჭვირვალე მასალის ასიმეტრიული სისტემები ცეცხლმედეგ ტიხრებში, ცეცხლმედეგ ზღუდეებში ან გარე კედლებში, რომელთა ხანძარსაწინააღმდეგო მანძილი 705-ე ქვეთავის შესაბამისად 1,5 მ ან ნაკლებია, ორივე მხრიდან უნდა შემოწმდეს და მინიჭებული ცეცხლმედეგობის ხარისხი NFPA 257-ის ან UL 9-ის მიხედვით ჩატარებული ორი ტესტისას გამოვლენილ ყველაზე მცირე ხანგრძლივობას უნდა შეესაბამებოდეს.

716.6.3 უსაფრთხო გამჭვირვალე მასალა. საფრთხის შემცველ ადგილებში ცეცხლმედეგ კარებში ჩასმული ცეცხლისაგან დაცვის ხარისხიანი გამჭვირვალე მასალა, რომელზეც ადამიანები ზემოქმედებენ, 24-ე თავს უნდა შეესაბამებოდეს.

716.6.4 მინა და გამჭვირვალე მასალები. ცეცხლმედეგი ფანჯრის ანაწყობებში გამოყენებულ გამჭვირვალე მასალებს ცეცხლმედეგობის ხარისხი უნდა ჰქონდეს. ისინი NFPA 80-ის შესაბამისად უნდა ჩაისვას სტანდარტში მოცემული ზომის შეზღუდვების გათვალისწინებით.

716.6.5 ჩასმა. ცეცხლმედეგობის ხარისხიანი მინა ჩარჩოში უნდა ჩაისვას და უძრავი ან ავტომატურად დაკეტვადი უნდა იყოს.

716.6.6 ფანჯრის შუალები. ლითონის შუალები, რომელთა ნომინალური სიმაღლე 3,7 მ-ს აღემატება, ისეთი მასალებით უნდა იყოს დაცული, რომელთა ცეცხლმედეგობის ხარისხი დამცავის განსათავსებელი კედლის კონსტრუქციის ხარისხს შეესაბამება.

716.6.7 შიგა ცეცხლმედეგი ფანჯრის ანაწყობები. ცეცხლმედეგ ტიხრებსა და ცეცხლმედეგ ზღუდეებში ჩაყენებული ცეცხლმედეგი ფანჯრის ანაწყობებში ცეცხლმედეგობის ხარისხიანი

გამჭვირვალე მასალის გამოყენება დასაშვებია მხოლოდ ისეთ ანაწყოებში, რომელთა ცეცხლმედეგობის ხარისხი ამ ქვეთავის შესაბამისად მაქსიმუმ 1 საათია.

716.6.7.1 ¾-საათიანი (45-წუთიანი) ცეცხლმედეგობის მქონე ფანჯრის ანაწყოების ჩასაყენებლად ნებადართული ადგილები. 716.6 ცხრილის მიხედვით 45-წუთიანი ცეცხლმედეგობის ხარისხიანი ღიობის დამცავებში ჩასმული ცეცხლისაგან დაცვის ხარისხის მქონე გამჭვირვალე მასალის გამოყენება დასაშვებია მხოლოდ ცეცხლმედეგ ტიხრებში, რომლებიც 708-ე ქვეთავის შესაბამისადაა დაგეგმარებული, ასევე, ცეცხლმედეგ ზღუდეებში, რომლებიც 707.3.6 და 707.3.8 ქვეთავებში განსაზღვრულ შემთხვევებში გამოიყენება, როცა ცეცხლმედეგობის ხარისხი არ აღემატება 1 საათს. ამ ქვეთავის შეზღუდვები არ ვრცელდება ცეცხლმედეგობის ხარისხიანი გამჭვირვალე მასალის ანაწყოებზე, რომლებიც ASTM E 119-ის ან UL 263-ის მიხედვითაა შემოწმებული.

716.6.7.2 ფართობის შეზღუდვები. ცეცხლმედეგობის ხარისხიანი ფანჯრის ანაწყოებში გამოყენებული გამჭვირვალე მასალების საერთო ფართობი ჩვეულებრივი კედლის ფართობის 25%-ს არ უნდა აღემატებოდეს.

716.6.7.3 1/3-საათიანი (15-წუთიანი) ცეცხლმედეგობის მქონე ფანჯრის ანაწყოების განსათავსებლად ნებადართული ადგილები. ცეცხლმედეგობის ხარისხიანი გამჭვირვალე მასალა დასაშვებია ASTM E 119-ის ან UL 263-ის მიხედვით შემოწმებული ფანჯრის ანაწყოებში, რომლებიც 716.6 ცხრილის მიხედვით 1/3-საათიანი (15-წუთიანი) ცეცხლმედეგობის მქონე ღიობის დამცავებიან კვამლგაუმტარ ზღუდეებსა და ცეცხლმედეგ ტიხრებშია ჩაყენებული.

716.6.8 ეტიკეტირებასთან დაკავშირებული მოთხოვნები. ცეცხლმედეგობის ხარისხიანი გამჭვირვალე მასალას ეტიკეტი ან სხვა ამოსაცნობი ნიშანი უნდა ჰქონდეს, რომელიც მწარმოებლის სახელს, ტესტის სტანდარტს და 716.6 ცხრილში განსაზღვრულ ინფორმაციას შეიცავს. ასეთ ეტიკეტს შესაბამისი სააგენტო გასცემს და ის გამჭვირვალე მასალაზე მუდმივად უნდა იკითხებოდეს.

ქვეთავი 717 - არხები და საჰაერო ღიობები

717.1 ზოგადი. ამ ქვეთავის დებულებებით რეგულირდება არხებისა და საჰაერო ღიობების დამცავები დაცულ ანაწყოებში. ისინი ასევე, არეგულირებს ცეცხლმედეგობის ხარისხის არმქონე იატაკის ანაწყოებში გამავალ არხებს.

717.1.1 ცეცხლმედეგობის ხარისხიანი ანაწყოებში გამავალი არხები ფარსაკეტების გარეშე. არხები, რომლებიც ცეცხლმედეგობის ხარისხიანი ანაწყოებში გადის და ამ ქვეთავის თანახმად ფარსაკეტებს არ საჭიროებს, 714.2 – 714.3.3 ქვეთავების მოთხოვნებს უნდა აკმაყოფილებდეს. შახტით შემოზღუდული ან შემოუზღუდავი და ამ ქვეთავის თანახმად ფარსაკეტების საჭიროების არმქონე თარაზული ანაწყოების გადამკვეთი არხები 714.4 – 714.4.2.2 ქვეთავების მოთხოვნებს უნდა აკმაყოფილებდეს.

717.1.1.1 ცეცხლმედეგობის ხარისხის არმქონე ანაწყოებში გამავალი არხები. სივრცე ცეცხლმედეგობის ხარისხის არმქონე იატაკის ანაწყოებში გამავალი არხების გარშემო 717.6.3 ქვეთავს უნდა შეესაბამებოდეს.

717.2 დაყენება. ცეცხლის ფარსაკეტები, კვამლის ფარსაკეტები, კომბინირებული ცეცხლის/კვამლის ფარსაკეტები და ჭერის გამოსხივების ფარსაკეტები, რომლებიც ჰაერის გამანაწილებელ და კვამლის საკონტროლო სისტემებშია ჩაყენებული, ამ ქვეთავის მოთხოვნების, მწარმოებლის მითითებებისა და ფარსაკეტების ნუსხის შესაბამისად უნდა განთავსდეს.

717.2.1 კვამლის საკონტროლო სისტემა. თუ ცეცხლის ფარსაკეტის ჩაყენება ხელს შეუშლის კვამლის საკონტროლო აუცილებელი სისტემის ფუნქციონირებას 909-ე ქვეთავის შესაბამისად, ალტერნატიული დამცავი უნდა გამოვიყენოთ. თუ მექანიკური სისტემები, მათ შორის, შენობის გასანიაველად გამოყენებული არხები და ფარსაკეტები, კვამლის საკონტროლო სისტემის ნაწილია, კვამლის კონტროლის რეჟიმში ამ სისტემების მოსალოდნელი მუშაობა 909.4 ქვეთავით მოთხოვნილ რაციონალურ ანალიზში უნდა იყოს განხილული.

717.3 ფარსაკეტის ტესტირება, ხარისხები და გააქტიურება. ფარსაკეტის ტესტირება, ხარისხები და გააქტიურება 717.3.1 – 717.3.3 ქვეთავების მოთხოვნებს უნდა შეესაბამებოდეს.

717.3.1 ფარსაკეტის ტესტირება. ფარსაკეტები ამ ქვეთავში განსაზღვრული სტანდარტების შესაბამისად უნდა აღინუსხოს და ეტიკეტირდეს. ცეცხლის ფარსაკეტები UL 555-ის მოთხოვნებს უნდა აკმაყოფილებდეს. გათბობის, განიავებისა და ჰაერის კონდიციონირების სისტემებში, რომლებიც ისეა დაგეგმარებული, რომ მათი ვენტილატორები ხანძრის დროსაც მუშაობს, მხოლოდ ეტიკეტზე დინამიკური სისტემებისათვის მითითებული ცეცხლის ფარსაკეტები უნდა ჩაყენდეს. კვამლის ფარსაკეტები UL 555შ-ის მოთხოვნებს უნდა აკმაყოფილებდეს. კომბინირებული ცეცხლის/კვამლის ფარსაკეტები როგორც UL 555-ის, ისე UL 555S-ის მოთხოვნებს უნდა აკმაყოფილებდეს. ჭერის გამოსხივების ფარსაკეტები UL 555C-ის მოთხოვნებს უნდა აკმაყოფილებდეს ან უნდა შემოწმდეს, როგორც ცეცხლმედეგობის ხარისხიანი იატაკ-ჭერის ან სახურავ-ჭერის ანაწყობის ნაწილი, ASTM E119-ის ან UL 263-ის შესაბამისად.

717.3.2 ფარსაკეტის ცეცხლმედეგობის ხარისხი. ფარსაკეტის ცეცხლმედეგობის ხარისხი 717.3.2.1 – 717.3.2.3 ქვეთავებს უნდა შეესაბამებოდეს.

717.3.2.1 ცეცხლის ფარსაკეტის ცეცხლმედეგობის ხარისხი. ცეცხლის ფარსაკეტებს, სულ მცირე, 717.3.2.1 ცხრილში განსაზღვრული ცეცხლისაგან დაცვის ხარისხი უნდა ჰქონდეს, რაც დამოკიდებულია გაყვანილობის ტიპზე.

ცხრილი 717.3.2.1
ცეცხლის ფარსაკეტის ცეცხლმედეგობის ხარისხი

შელწევადობის ტიპი	ცეცხლის ფარსაკეტის მინიმალური ხარისხი (სთ)
ანაწყობები, რომელთა ცეცხლმედეგობის ხარისხი 3 სთ-ზე ნაკლებია	1,5
ანაწყობები, რომელთა ცეცხლმედეგობის ხარისხი 3 სთ ან მეტია	3

717.3.2.2 კვამლის ფარსაკეტის ცეცხლმედეგობის ხარისხი. კვამლის ფარსაკეტიდან კვამლის გაპარვის ხარისხი I ან II კლასს უნდა შეესაბამებოდეს. მომატებული ტემპერატურის ხარისხი 121°C-ზე ნაკლები არ უნდა იყოს.

717.3.2.3 ცეცხლის/კვამლის კომბინირებული ფარსაკეტის ცეცხლმედეგობის ხარისხი. ცეცხლის/კვამლის კომბინირებულ ფარსაკეტებს 717.3.2.1 ცხრილში გაყვანილობის ტიპისთვის

განსაზღვრული ცეცხლმედეგობის მინიმალური ხარისხი და, ასევე, 717.3.2.2 ქვეთავში კვამლის ფარსაკეტისთვის განსაზღვრული მინიმალური ხარისხი უნდა ჰქონდეს.

717.3.3 ფარსაკეტის გააქტიურება. ფარსაკეტი 717.3.3.1 – 717.3.3.4 ქვეთავების შესაბამისად უნდა აქტიურდებოდეს.

717.3.3.1 ცეცხლის ფარსაკეტის გამაქტიურებელი მექანიზმი. ცეცხლის ფარსაკეტის გამაქტიურებელი მექანიზმი ქვემოთ ჩამოთვლილი მოთხოვნებიდან ერთ-ერთს უნდა აკმაყოფილებდეს:

1. სამუშაო ტემპერატურა არხის სისტემაში არსებულ ნორმალურ ტემპერატურაზე დაახლოებით 10°C-ით მაღალი უნდა იყოს, მაგრამ, არანაკლებ, 71°C;
2. სამუშაო ტემპერატურა 177°C-ს არ უნდა აღემატებოდეს, თუ ფარსაკეტის გამაქტიურებელი მექანიზმი 909-ე ქვეთავის შესაბამის კვამლის საკონტროლო სისტემაშია ჩაყენებული.

717.3.3.2 კვამლის ფარსაკეტის გააქტიურება. კვამლის ფარსაკეტი უნდა დაიხუროს 907.3 ქვეთავის შესაბამისად დაყენებული კვამლადმომჩენით ან კვამლადმომჩენების გააქტიურებისთანავე ქვემოთ ჩამოთვლილიდან ერთ-ერთი მეთოდით:

1. თუ ფარსაკეტი არხშია ჩაყენებული, კვამლადმომჩენიც არხში უნდა განთავსდეს ფარსაკეტიდან 1,5 მ-ის დაშორებით. აღმომჩენსა და ფარსაკეტს შორის ჰაერის შემწოვ-გამწოვი ხვრელები არ უნდა იყოს. დაყენების შემდეგ ფარსაკეტის მუშაობა უნდა შემოწმდეს ადგილზე არსებული ჰაერის სიჩქარის, ტემპერატურისა და ტენიანობის პირობებში. ფარსაკეტები ვენტილატორის გაჩერებისთანავე უნდა იხურებოდეს, თუ ადგილობრივი კვამლადმომჩენები მინიმალურ სიჩქარეზე მუშაობს. ეს მოთხოვნა არ ეხება კვამლის მექანიკურ საკონტროლო სისტემებს;
2. თუ კვამლის ფარსაკეტი ჩაყენებულია კვამლგაუმტარ ზღუდეში კვამლგაუმტარი ზღუდის კარის თავზე, კვამლგაუმტარი ზღუდის კარის ღიობის ორივე მხარეს წერტილოვანი ტიპის აღმომჩენი უნდა დააყენონ, რომლის გამაქტიურებელი ფუნქცია შემოწმებულია;
3. თუ ფარსაკეტი კედლის საჰაერო ღიობშია ჩაყენებული, წერტილოვანი ტიპის აღმომჩენი თარაზულად უნდა განთავსდეს ფარსაკეტიდან 1,5 მ-ის დაშორებით;
4. თუ კვამლის ფარსაკეტი დერეფნის კედელში ან ჭერშია ჩაყენებული, დასაშვებია, ფარსაკეტს მართავდეს დერეფანში დაყენებული კვამლადმომჩენი სისტემა;
5. თუ სრული დაფარვის კვამლადმომჩენი სისტემა მოწყობილია გათბობის, განიავებისა და ჰაერის კონდიცირების სისტემით უზრუნველყოფილ ფართობებზე, კვამლის ფარსაკეტები დასაშვებია, კვამლადმომჩენი სისტემით იმართებოდეს.

717.3.3.3 კომბინირებული ცეცხლის/კვამლის ფარსაკეტის გააქტიურება. კომბინირებული ცეცხლის/კვამლის ფარსაკეტი 717.3.3.1 – 717.3.3.2 ქვეთავების შესაბამისად უნდა გააქტიურდეს. კვამლის საკონტროლო სისტემის შახტის გაცვანილობებში ჩაყენებული კომბინირებული ცეცხლის/კვამლის ფარსაკეტები ადგილობრივი კვამლადმომჩენით არ უნდა აქტიურდებოდეს, თუ ის კვამლის მართვის სისტემის დამხმარე არ არის.

717.3.3.4 ჭერის გამოსხივების ფარსაკეტის გააქტიურება. ჭერის გამოსხივების ფარსაკეტის გამააქტიურებელი მექანიზმის სამუშაო ტემპერატურა არხის სისტემაში არსებულ ნორმალურ ტემპერატურას 27,8°C-ით უნდა აღემატებოდეს, მაგრამ, არანაკლებ, 71°C უნდა იყოს.

717.4 მისადგომი და ამოცნობა. ცეცხლისა და კვამლის ფარსაკეტებს საკმარისად დიდი მისადგომი უნდა ჰქონდეს, რათა ფარსაკეტისა და მისი ნაწილების დათვალიერება და შეკეთება შესაძლებელი იყოს. მისადგომი ცეცხლმედეგობის ხარისხიანი ანაწყოების მთლიანობას არ უნდა არღვევდეს. მისადგომის ღიობები ანაწყოების ცეცხლმედეგობის ხარისხს არ უნდა ამცირებდეს. მისადგომ ადგილებთან მუდმივად უნდა ეკრას ეტიკეტი, რომელსაც, არანაკლებ, 1,2 სმ სიმაღლის ასოებით ეწერება შემდეგი: ცეცხლის/კვამლის ფარსაკეტი, კვამლის ფარსაკეტი ან ცეცხლის ფარსაკეტი. არხებში მდებარე მისადგომის კარი მჭიდროდ მორგებული უნდა იყოს და არხის კონსტრუქციას შეესაბამებოდეს.

717.5 საჭიროების შემთხვევა. ცეცხლის ფარსაკეტები, კვამლის ფარსაკეტები და ცეცხლის/კვამლის კომბინირებული ფარსაკეტები 717.5.1 – 717.5.7 ქვეთავებსა და 717.6 ქვეთავში განსაზღვრულ ადგილებში უნდა განთავსდეს. თუ ანაწყოებს როგორც ცეცხლის, ისე კვამლის ფარსაკეტები სჭირდება, ცეცხლის/კვამლის კომბინირებული ფარსაკეტები ან ცეცხლისა და კვამლის ფარსაკეტები უნდა დააყენონ.

717.5.1 ცეცხლმედეგი კედლები. 706.11 ქვეთავის შესაბამისად ცეცხლმედეგ კედლებში დასაშვები არხები და საჰაერო ღიობები ნუსხაში შესული ცეცხლის ფარსაკეტებით უნდა იყოს დაცული. ასეთი ფარსაკეტები ნუსხის პირობების მიხედვით უნდა დააყენონ.

717.5.1.1 თარაზული გასასვლელები. ნუსხაში შესული კვამლის ფარსაკეტი, რომელიც ისეა დაგეგმარებული, რომ კვამლის გავრცელება შეზღუდოს, თარაზული გასასვლელის ფუნქციის მქონე ცეცხლმედეგი კედლის არხით ან საჰაერო ღიობით გადაკვეთის ყველა წერტილში უნდა დააყენონ.

717.5.2 ცეცხლმედეგი ზღუდეები. ცეცხლმედეგი ზღუდეების არხები და საჰაერო ღიობები ცეცხლის ფარსაკეტებით უნდა იყოს დაცული, რომლებიც დაყენებულია მათი ნუსხის პირობების მიხედვით. არხები და საჰაერო ღიობები გზა-კიბეების, პანდუსებისა და გასასვლელის გზა-დერეფნების შემომზღუდავებში არ უნდა გადიოდეს, გარდა 1022.4 და 1023.6 ქვეთავებში განსაზღვრული შემთხვევებისა.

გამონაკლისი: ცეცხლის ფარსაკეტები ცეცხლმედეგი ზღუდეების გაყვანილობებში საჭირო არ არის, თუ ქვემოთ ჩამოთვლილთაგან ერთ-ერთი პირობა დაკმაყოფილებულია:

1. გაყვანილობები ASTM E 119-ის შესაბამისადაა შემოწმებული, როგორც ცეცხლმედეგობის ხარისხიანი ანაწყოების ნაწილი;
2. არხები კვამლის საკონტროლო სისტემის ნაწილადაა გამოყენებული, 909-ე ქვეთავის შესაბამისად და ცეცხლის ფარსაკეტის დაყენებით ფერხდება კვამლის საკონტროლო სისტემის მუშაობა;
3. ასეთ კედლებში გათბობის, განიავეებისა და ჰაერის კონდიციონირების არხიანი სისტემები გადის, აუცილებელი ცეცხლმედეგობის ხარისხი 1 საათი ან ნაკლებია, **დსშ** ჯგუფისგან

განსხვავებულ დაკავებულობაში და შენობებში მდებარეობს, რომლებშიც 903.3.1.1 ან 903.3.1.2 ქვეთავების შესაბამისი ავტოსაშხეფი სისტემაა დაყენებული. ამ გამონაკლისის მიხედვით გათბობის, განიავებისა და ჰაერის კონდიციონირების არხიან სისტემაში, როგორც ნაგებობის გათბობის, განიავებისა და ჰაერის კონდიციონირების სისტემის ნაწილში, შემოტანილი, რეცირკულაციური ან გაწოვილი ჰაერი უნდა მოძრაობდეს. ასეთი არხების სისტემა, არანაკლებ, 0,5 მმ (26 კალიბრის) სისქის ფურცლოვანი ფოლადისგან უნდა აიგოს და ჰაერგადამამუშავებელი დანადგარიდან ან მოწყობილობიდან ჰაერის შემწოვ-გამწოვ ტერმინალებამდე უწყვეტად უნდა გძელდებოდეს.

717.5.2.1 თარაზული გასასვლელები. კვამლის ფარსაკეტი, რომელიც ისეა დაგეგმარებული, რომ კვამლის გავრცელება შეზღუდოს, თარაზული გასასვლელის ფუნქციის მქონე ცეცხლმედეგი კედლის არხით ან საჰაერო ღიობით გადაკვეთის ყველა წერტილში უნდა დააყენონ.

717.5.3 შახტის შემომზღუდავები. შახტის შემომზღუდავები, რომლებშიც დასაშვებია, გადიოდეს არხები და საჰაერო ღიობები, ნუსხის პირობების მიხედვით დაყენებული ცეცხლისა და კვამლის ფარსაკეტებით უნდა იყოს დაცული.

გამონაკლისი:

1. ცეცხლის ფარსაკეტები საჭირო არ არის შახტებში გამავალ გაყვანილობებში, თუ:
 - 1.1. ფოლადის გამწოვი ქვეარხები გამწოვ შახტებში შვეულად, სულ მცირე, 56 სმ-ზე გრძელდება, თუ ჰაერის ნაკადი უწყვეტად მიიწევს ზევით და გადის გარეთ;
 - 1.2. გაყვანილობები ASTM E 119-ის ან UL 263-ის შესაბამისადაა შემოწმებული, როგორც ცეცხლმედეგობის ხარისხიანი ანაწყოების ნაწილი;
 - 1.3. არხები გამოყენებულია, როგორც კვამლის საკონტროლო სისტემის ნაწილი, რომლებიც დაგეგმარებული და მოწყობილია 909-ე ქვეთავის შესაბამისად, ხოლო ცეცხლის ფარსაკეტის დაყენება შეაფერხებდა კვამლის საკონტროლო სისტემის მუშაობას;
 - 1.4. გაყვანილობები ავტოსადგომი გარაჟის ჰაერგამწოვ ან ჰაერშემწოვ შახტებში მდებარეობს, რომლებიც შენობის სხვა შახტებისგან გამიჯნულია, არანაკლებ, 2-საათიანი ცეცხლმედეგობის ხარისხიანი კონსტრუქციით.
2. სქ და სც ჯგუფის დაკავებულობებში, სადაც ავტოსაშხეფი სისტემაა დაყენებული 903.3.1.1 ქვეთავის შესაბამისად, კვამლის ფარსაკეტების ჩაყენება საჭირო არ არის ისეთი შახტების ღიობებში, სადაც:
 - 2.1. სამზარეულოს, ტანსაცმლის საშრობის, აბაზანისა და ტუალეტის გამწოვ ღიობებთან ერთად მოწყობილია ფოლადის გამწოვი ქვეარხები, რომელთა კედლის სისქე, სულ მცირე, 0,5 მმ-ია (#26 კალიბრი);
 - 2.2. რომელიც გრძელდება, სულ მცირე, 56 სმ-ზე შვეულად;

2.3. გამწოვი სანიავებელი მოწყობილია შახტის ზედა საზღვართან და უწყვეტად მიეწოდება ელექტროენერგია 909.11 ქვეთავის დებულებების შესაბამისად, რათა უზრუნველყოს ჰაერის ნაკადის უწყვეტი გადაადგილება ზემოთ და გარეთ.

3. კვამლის ფარსაკეტები საჭირო არ არის ავტოსადგომი გარაჟების ჰაერგამწოვი ან ჰაერშემწოვი შახტების ღიობებში, რომლებიც შენობის სხვა შახტებისაგან გამიჯნულია, არანაკლებ, 2-საათიანი ცეცხლმედეგობის ხარისხიანი კონსტრუქციით;
4. კვამლის ფარსაკეტები საჭირო არ არის შახტების ღიობებში, სადაც არხები გამოყენებულია 909-ე ქვეთავის შესაბამისად დაგეგმარებული მექანიკური კვამლის საკონტროლო სისტემის ნაწილად და კვამლის ფარსაკეტი აფერხებს კვამლის საკონტროლო სისტემის მუშაობას.

717.5.4 ცეცხლმედეგი ტიხრები. არხები და საჰაერო ღიობები ნუსხის პირობების მიხედვით დაყენებული ცეცხლის ფარსაკეტებით უნდა იყოს დაცული.

გამონაკლისი: დსშ ჯგუფისგან განსხვავებულ დაკავებულობებში ცეცხლის ფარსაკეტები საჭირო არ არის, თუ არსებობს ქვემოთ ჩამოთვლილიდან ერთ-ერთი პირობა:

1. დერეფნის კედლები შენობებში, რომლებიც მთლიანადაა აღჭურვილი 903.3.1.1 ან 903.3.1.2 ქვეთავის შესაბამისად დაყენებული ავტოსაშხეფი სისტემით და არხი დაცულია, როგორც გამჭოლი გაყვანილობა, 714-ე ქვეთავის შესაბამისად;
2. გადახურული მოლის შენობებში მფლობელობაში არსებული სივრცის ტიხრები, თუ წესების მიხედვით სავალდებულო არ არის, კედლები იატაკამდე ან სახურავის ფილამდე, ფიცარფენილამდე ან ზემოთ მდებარე ფენილამდე გაგრძელდეს;
3. კედელში გამავალი არხი ყველა ქვემოთ ჩამოთვლილ მოთხოვნას აკმაყოფილებს:
 - 3.1 არხი 0,06 მ²-ს არ აღემატებას;
 - 3.2 არხი, სულ მცირე, 0,5 მმ სისქის ფოლადის ფურცლითაა აგებული;
 - 3.3 არხს არ აქვს ღიობები, რომლებიც დერეფანს მომიჯნავე სივრცეებთან ან ოთახებთან აკავშირებს;
 - 3.4 არხი ჭერის ზემოთაა განთავსებული;
 - 3.5 არხი არ მთავრდება კედლის ფიგურულ საფართან ცეცხლმედეგობის ხარისხიან კედელში;
 - 3.6 სულ მცირე, 30 სმ სიგრძე × 1,5 მმ სისქეზე ფოლადის ქურო ყველა არხის ღიობში ცენტრშია განთავსებული. ქურო კედლის ორივე მხარესაა მიმაგრებული და ქუროს ოთხივე მხარეს, სულ მცირე, 3,8 სმ × 3,8 სმ × 1,5 მმ ფოლადის კუთხოვანა აქვს. ფოლადის კუთხოვანა ქუროსა და კედელზე No. 10 (M5) ხრახნებითაა მიმაგრებული. ფოლადის ქუროსა და კედლის ღიობის ირგვლივ დარჩენილი რგოლისებრი ღრეჩო ყველა მხრიდან მინერალური ბამბითაა დაგმანული;
4. ამგვარ კედლებში გათბობის, განიავებისა და ჰაერის კონდიცირების სისტემის არხები გადის, 1- ან ნაკლებსაათიანი აუცილებელი ცეცხლმედეგობის ხარისხი აქვთ და

მდებარეობენ შენობებში, რომლებიც მთლიანად 903.3.1.1 ან 903.3.1.2 ქვეთავების შესაბამისი ავტოსაშხევი სისტემითაა აღჭურვილი. ამ გამონაკლისის მიხედვით, გათბობის, განიავებისა და ჰაერის კონდიციონირების არხიანი სისტემაში, როგორც ნაგებობების გათბობის, განიავებისა და ჰაერის კონდიციონირების სისტემის ნაწილში, შემოტანილი, დაბრუნებული ან გაწოვილი ჰაერი მოძრაობს. ასეთი არხების სისტემა, არანაკლებ, 0,5 მმ (26 კალიბრის) სისქის ფურცლოვანი ფოლადისგან უნდა აიგოს და ჰაერგადამამუშავებელი დანადგარიდან ან მოწყობილობიდან ჰაერის შემწოვ-გამწოვ ტერმინალებამდე უწყვეტად უნდა გაგრძელდეს.

717.5.4.1 დერეფნები. კვამლის ფასაკეტი, რომელიც ისეა დაგეგმარებული, რომ შეზღუდოს კვამლის გავრცელება, უნდა დააყენონ ყველა წერტილში, სადაც არხი ან საჰაერო ღიობი კვეთს დერეფნის შემომზღუდავს, რომელსაც აუცილებლად უნდა ჰქონდეს 716.5.3 ქვეთავის შესაბამისი კვამლისა და წვევის საკონტროლო კარები.

გამონაკლისი:

1. კვამლის ფარსაკეტები საჭირო არ არის, თუ შენობაში მოწყობილია კვამლის საკონტროლო სისტემა 909-ე ქვეთავის შესაბამისად და კვამლის ფარსაკეტები სისტემის მუშაობისა და მართვისათვის აუცილებელი არ არის.
2. კვამლის ფარსაკეტები დერეფნებში გამავალ გაყვანილობებში საჭირო არ არის, თუ არხები, არანაკლებ, 0,5 მმ სისქის ფოლადის ფურცლისაგანაა აგებული და დერეფნებს არ აქვს ღიობები.

717.5.5 კვამლგაუმტარი ზღუდეები. კვამლის ფარსაკეტი, რომელიც ისეა დაგეგმარებული, რომ შეზღუდოს კვამლის გავრცელება, უნდა დააყენონ ყველა წერტილში, სადაც არხი ან საჰაერო ღიობი კვეთს კვამლგაუმტარ ზღუდეს. კვამლის ფარსაკეტები და კვამლის ფარსაკეტის გააქტიურების მეთოდები 717.3.3.2 ქვეთავს უნდა შეესაბამებოდეს.

გამონაკლისი: კვამლის ფარსაკეტები საჭირო არ არის, თუ არხის ღიობები ერთ კვამლისგან დაცულ განყოფილებაში მდებარეობს და არხები ფოლადითაა აგებული.

717.5.6 გარე კედლები. გარე კედლებში მდებარე არხები და საჰაერო ღიობები, რომელთაც უნდა ჰქონდეს 705.10 ქვეთავის შესაბამისად დაცული ღიობები, დაცული უნდა იყოს ნუსხაში შესული ცეცხლის ფარსაკეტებით, რომლებიც დაყენებულია მათი ნუსხის პირობების მიხედვით.

717.5.7 კვამლგაუმტარი ტიხრები. ნუსხაში შესული კვამლის ფარსაკეტები, რომლებიც ისეა დაგეგმარებული, რომ შეზღუდოს კვამლის გავრცელება, უნდა განთავსდეს ყველა წერტილში, სადაც საჰაერო ღიობი კვეთს კვამლგაუმტარ ზღუდეს. კვამლის ფარსაკეტები და კვამლის ფარსაკეტების გააქტიურების მეთოდები 717.3.3.2 ქვეთავს უნდა შეესაბამებოდეს.

გამონაკლისი: სადაც კვამლის ფარსაკეტების დაყენება ხელს შეუშლის 909-ე ქვეთავის შესაბამისი აუცილებელი კვამლის საკონტროლო სისტემის მუშაობას, ნებადართული ალტერნატიული დამცავი უნდა გამოიყენებოდეს.

717.6 თარაზული ანაწყოები. იატაკში, იატაკ-ჭერის ანაწყოში ან იატაკ-ჭერის ანაწყოების ჭერის მემბრანაში გამავალი არხები და საჰაერო ღიობები შახტის შემომზღუდავით უნდა იყოს დაცული, რომელიც 713-ე ქვეთავს ან 717.6.1 – 717.6.3 ქვეთავებს შეესაბამება.

717.6.1 გამჭოლი გაყვანილობები. დწ-2 და დწ-3 ჯგუფებისგან განსხვავებულ დაკავებულობებში, არხი, რომელიც ცეცხლმედეგობის ხარისხიანი იატაკ-ჭერის ანაწყოში გადის და, არაუმეტეს, ორზე მეტ სართულს აკავშირებს, დასაშვებია, იყოს შახტის შემომზღუდავის დამცავის გარეშე, თუ კვამლის ფარსაკეტი დაყენებულია იატაკის ხაზთან ან არხი 714.4 ქვეთავის შესაბამისადაა დაცული. საჰაერო ღიობების შესახებ იხილეთ 712.1.8 ქვეთავი.

გამონაკლისი: დასაშვებია, არხი გადიოდეს სამ ან ნაკლებ იატაკში კვამლის ფარსაკეტის გარეშე, თუ ის ყველა ქვემოთ ჩამოთვლილ მოთხოვნას აკმაყოფილებს:

1. არხი კედლის ღრუში მდებარეობს, ფოლადითაა აგებული და მისი კედლის სისქე, სულ მცირე, 0,5 მმ-ია (26 კალიბრი);
2. არხი მხოლოდ ერთი საცხოვრებელი ან საძინებელი ერთეულის მხარესაა გახსნილი და არხის სისტემა ერთეულიდან შენობის გარემდე უწყვეტად გრძელდება;
3. არხის ნომინალური დიამეტრი 10 სმ-ს არ აღემატება და ასეთი არხის კვეთის საერთო ფართობი იატაკის ფართობის ყოველ 10 მ²-ზე 650 სმ²-ს არ აჭარბებს;
4. არხის ირგვლივ არსებული რგოლისებრი ღრეჩო დაცულია ალისა და ცხელი აირების გაუმტარი მასალებით, რომელთაც შეუძლია ბამბის ნარჩენების აალება ASTM E 119-ში ან UL 263-ში განსაზღვრული დროისა და ტემპერატურის პირობებში, თუ არხის გავლის ადგილას დადებითი წნევის მინიმალური დიფერენციალი 2,49 პა-ს ტოლია იმ კონსტრუქციის ცეცხლმედეგობის ხარისხის შესაბამისი დროის განმავლობაში, რომელშიც არხი გადის;
5. ცეცხლმედეგობის ხარისხიანი იატაკ-ჭერის ანაწყოების ან სახურავ-ჭერის ანაწყოების ცხაურიანი ღიობები ჭერის გამოსხივების ფარსაკეტით უნდა იყოს დაცული, რომელიც 717.6.2.1 ქვეთავის შესაბამისადაა დაყენებული.

717.6.2 გაყვანილობები მემბრანაში. არხები და საჰაერო ღიობები, რომლებიც ცეცხლმედეგობის ხარისხიანი იატაკ-ჭერის ან სახურავ-ჭერის ანაწყოების ჭერის მემბრანაში გადის, ქვემოთ ჩამოთვლილიდან ერთ-ერთი საშუალებით უნდა იყოს დაცული:

1. შახტის შემომზღუდავით, 713-ე ქვეთავის შესაბამისად;
2. ჭერის გამოსხივების ფარსაკეტით, რომელიც ჭერის ხაზთანაა დაყენებული, სადაც არხი ცეცხლმედეგობის ხარისხიანი იატაკ-ჭერის ან სახურავ-ჭერის ანაწყოების ჭერს კვეთს;
3. ჭერის გამოსხივების ფარსაკეტით, რომელიც ჭერის ხაზთანაა დაყენებული, სადაც ცეცხლმედეგობის ხარისხიანი იატაკ-ჭერის ან სახურავ-ჭერის ანაწყოების ჭერს უარხო დიფუზორი კვეთს.

717.6.2.1 ჭერის გამოსხივების ფარსაკეტები. ჭერის გამოსხივების ფარსაკეტები 717.3.1 ქვეთავის შესაბამისად უნდა შემოწმდეს. ჭერის გამოსხივების ფარსაკეტები უნდა დააყენონ

ცეცხლმედეგობის ხარისხიან ანაწყოებში მწარმოებლის მითითებებისა და ნუსხის მოთხოვნების შესაბამისად. ჭერის გამოსხივების ფარსაკეტები საჭირო არაა ქვემოთ ჩამოთვლილთაგან ერთ-ერთ შემთხვევაში:

1. ASTM E 119-ის ან UL 263-ის მიხედვით ჩატარებულმა ტესტირებამ აჩვენა, რომ ჭერის გამოსხივების ფარსაკეტები საჭირო არაა ანაწყოების ცეცხლმედეგობის ხარისხის შესანარჩუნებლად;
2. თუ გამწოვი არხების ღიობები 714.4.1.2 ქვეთავის შესაბამისადაა დაცული, კედლის ღრუში მდებარეობს და სხვა საცხოვრებელ ერთეულში ან მფლობელობაში არსებულ სივრცეში არ გადის.

717.6.3 ცეცხლმედეგობის ხარისხის არმქონე იატაკის ანაწყოები. არხის სისტემები, რომლებიც ცეცხლმედეგობის ხარისხის არმქონე იატაკის ანაწყოებში გადის, ქვემოთ ჩამოთვლილთაგან ერთ-ერთი მეთოდით უნდა იყოს დაცული:

1. შახტის შემომზღუდავით, 713-ე ქვეთავის შესაბამისად;
2. არხი, არაუმეტეს, ორ სართულს აკავშირებს, მის გარშემო რგოლისებრი ღრეჩო სათანადო არაწვადი მასალითაა დაცული, რომელიც ალისა და წვის პროდუქტების თავისუფალ გავრცელებას ზღუდავს;
3. არხი, არაუმეტეს, სამ სართულს აკავშირებს, გამავალი არხის გარშემო რგოლისებრი ღრეჩო სათანადო არაწვადი მასალითაა დაცული, რომელიც ალისა და წვის პროდუქტების თავისუფალ გავრცელებას ზღუდავს და ცეცხლის ფარსაკეტი იატაკის ყველა ხაზთანაა დაყენებული.

გამონაკლისი: ცეცხლის ფარსაკეტები საჭირო არაა ინდივიდუალური საცხოვრებელი ერთეულების არხებში.

717.7 დრეკადი არხები და პნევმატური მაგისტრალები. დრეკადი არხები და პნევმატური მაგისტრალები არცერთ ცეცხლმედეგობის ხარისხიან ანაწყოებში არ უნდა გადიოდეს. დრეკადი პნევმატური მაგისტრალები არცერთ კედელში, იატაკში ან ჭერში არ უნდა გადიოდეს.

ქვეთავი 718 - დამალული სივრცეები

718.1 ზოგადი. ამ ქვეთავის შესაბამისად ცეცხლამრიდი და წვეის საჩერი წვად დამალულ ადგილებში უნდა დააყენონ. ცეცხლამრიდი 718.2 ქვეთავს უნდა შეესაბამებოდეს. იატაკ-ჭერის სივრცეებსა და სხვენებში დაყენებული წვეის საჩერი 718.3 და 718.4 ქვეთავებს უნდა შეესაბამებოდეს. ნებადართული წვადი მასალები I ან II ტიპის კონსტრუქციის შენობების დამალულ სივრცეებში მხოლოდ 718.5 ქვეთავში მითითებულ შემთხვევებში გამოიყენება.

718.2 ცეცხლამრიდი. წვად კონსტრუქციაში (როგორც შვეულად, ისე თარაზულად) მოწყობილი ცეცხლამრიდი კეტავს წვეის დამალულ ღიობებს და იატაკებს შორის, ბოლო სართულსა და სახურავს ან სხვენის სივრცეს შორის ეფექტიან ზღუდეს ქმნის. ცეცხლამრიდი 718.2.2 – 718.2.7 ქვეთავებში განსაზღვრულ ადგილებში უნდა მოეწყოს.

718.2.1 ცეცხლამრიდის მასალები. ცეცხლამრიდი ქვემოთ ჩამოთვლილი ერთ-ერთი მასალისგან უნდა მოეწიოს:

1. 5 სმ ნომინალური სისქის მასიური ხე;
2. ორმაგი სისქე არათანაბარი პირგადადებით გადაბმული 2,5 სმ ნომინალური სისქის მასიური ხე;
3. ერთმაგი 1,8 სმ ნომინალური სისქის ხის სტრუქტურული პანელები, რომელთა გადაბმის უკან 1,8 სმ სისქის ხის სტრუქტურული პანელებია;
4. ერთმაგი 1,9 სმ ნომინალური სისქის მერქანბურბუმელოვანი ფილები, რომელთა გადაბმების უკან 1,9 სმ სისქის მერქანბურბუმელოვანი ფილაა;
5. 1,25 სმ სისქის თაბაშირის ფილა;
6. 6,4 მმ სისქის სამშენებლო მუყაო ცემენტის ბაზაზე;
7. ადგილზე მყარად დაგებული მინერალური ბამბის ან მინერალური ბოჭკოს ან სხვა ნებადართული მასალების ქეჩები ან საფარები;
8. სპეციფიკური გამოყენებისთვის ჩატარებული შემოწმების მიხედვით განთავსებული ცელულოზის იზოლაცია.

718.2.1.1 მინერალური ბამბის ან მინერალური ბოჭკოს ქეჩები ან საფარები. მინერალური ბამბის, მინერალური ბოჭკოს ქეჩების, საფარების ან სხვა ნებადართული არაუხეში მასალების გამოყენება დასაშვებია 3 მ-იან თარაზულ ცეცხლამრიდად კედლებში, რომლებიც დგარების ან ზიგზაგისებურად/ჭადრაკულად განთავსებული დგარების პარალელური რიგებითაა აგებული.

718.2.1.2 უსახო მინის ბოჭკო. ცეცხლამრიდად გამოყენებული უსახო მინის ბოჭკოს საიზოლაციო ქეჩა კედლის ღრუს მთელ განივ კვეთს მთლიანად უნდა ავსებდეს, სულ მცირე, 40 სმ სიმაღლემდე (შვეული გაზომვისას). მილების, სადენების ან მსგავსი დაბრკოლებების შემთხვევაში, იზოლაცია შემხვედრ დაბრკოლებას მჭიდროდ უნდა შემოეხვიოს.

718.2.1.3 ფხვიერი საიზოლაციო მასალა. საიზოლაციო მასალა, ქაფის საიზოლაციო საგმანავები და გამკვრივებადი მასალები ცეცხლამრიდის მოსაწყობად არ უნდა გამოიყენებოდეს, თუ საგანგებო ფორმითა და მეთოდით შემოწმებისას არ დასტურდება, რომ ადგილზე დარჩება და შეძლებს ცეცხლისა და ცხელი აირების არიდებას.

718.2.1.4 ცეცხლამრიდის მთლიანობა. ცეცხლამრიდის მთლიანობა უნდა შენარჩუნდეს.

718.2.1.5 ორმაგ დგარებიანი კედლები. მინერალური ან მინის ბოჭკოს ქეჩების ან საფარების გამოყენება დასაშვებია ცეცხლამრიდად კედლებში, რომელთა აგების დროს დგარების ან ზიგზაგისებურად/ჭადრაკულად განთავსებული დგარების პარალელური რიგებია გამოყენებული.

718.2.2 კედლის დამალული სივრცეები. ცეცხლამრიდი უნდა მოეწიოს დგარებიანი კედლებისა და ტიხრების დამალულ სივრცეებში, მათ შორის, ქეჩით დაგმანულ სივრცეებში, ასევე, დგარების ან ზიგზაგისებურად/ჭადრაკულად განთავსებული დგარების პარალელურ რიგებში, შემდეგნაირად:

1. ჭერისა და იატაკის დონეებთან შვეულად;
2. არაუმეტეს 3,0 მ ინტერვალებით თარაზულად.

718.2.3 თარაზული და შვეული სივრცეების საკავშირებლები. ცეცხლამრიდი უნდა მოეწყოს შვეულდგარებიანი კედლების ან ტიხრების დამალული სივრცეებისა და დამალული თარაზული სივრცეების ერთმანეთთან შეერთების ადგილებში, რომლებიც წარმოიქმნება იატაკის გადაბმის ან წამწებისგან, ასევე, დამალულ შვეულ და თარაზულ სივრცეებს შორის, რომლებიც გვხვდება სოფიტებთან, შეკიდულ ჭერებთან, დაკიდულ ჯიბიან ჭერებთან და მსგავს ადგილებთან.

718.2.4 გზა-კიბეები. ცეცხლამრიდი უნდა მოეწყოს გზა-კიბის თავსა და ბოლოში ჩანებს (კოსოურებს) შორის არსებულ დამალულ სივრცეებში. კიბეების ქვეშ მდებარე შემოზღუდული სივრცეები ასევე 1009.6.3 ქვეთავებს უნდა შეესაბამებოდეს.

718.2.5 ჭერისა და იატაკის ღიობები. თუ 712.1.7 ქვეთავის, 714.4.1.2 ქვეთავის პირველი გამონაკლისის ან 714.4.2 ქვეთავის მიხედვითაა მოთხოვნილი, საჰაეროების, მილების, არხების, საკვამურებისა და ბუხრების ირგვლივ არსებული რგოლისებრი ღრეჩოს ცეცხლამრიდი სპეციალურად შემოწმებული მასალებით გამოყენებისათვის საჭირო ფორმითა და წესით უნდა მოეწყოს, რათა ადგილზე დარჩეს და ალისა და წვის პროდუქტების თავისუფალი გავრცელება შეაკავოს.

718.2.5.1 ქარხანაში აგებული საკვამურები და ბუხრები. ქარხანაში აგებული საკვამურებისა და ბუხრების ცეცხლამრიდი UL 103-სა და UL 127-ს უნდა შეესაბამებოდეს.

718.2.6 გარე კედლის სამოსები. ცეცხლამრიდი უნდა მოეწყოს გარე კედლის სამოსის დამალულ ადგილებში და სხვა გარე არქიტექტურულ ელემენტებში, თუ 1406-ე ქვეთავის შესაბამისად, დასაშვებია იყოს წვადი კონსტრუქციის ან სადაც აქვს წვადი კარკასი. ცეცხლამრიდებს შორის ინტერვალები, მაქსიმუმ, 6 მ უნდა იყოს, რომ ცეცხლამრიდებს შორის არსებული დამალული არცერთი სივრცის ფართობი 10 მ²-ს არ აღემატებოდეს. ხის ლარტყების გამოყენების შემთხვევაში, ისინი ბუნებრივად გამძლე ხის ან დამცავი ნივთიერებებით გამდიდრებული ხის უნდა იყოს. წყვეტილი ელემენტების ბოლოები უნდა ჩაიკეტოს, ხოლო მონაკვეთები, სულ მცირე, 10 სმ მანძილით გაიმიჯნოს.

გამონაკლისი:

1. ლავგარდანის (კარნიზის) ცეცხლამრიდი ერთი ოჯახისათვის განკუთვნილ საცხოვრებელში საჭირო არ არის. ორი ოჯახისათვის განკუთვნილ საცხოვრებელში ლავგარდანების ცეცხლამრიდი მხოლოდ საცხოვრებელი ერთეულის გამმიჯნავის ხაზთანაა აუცილებელი.
2. ცეცხლამრიდი საჭირო არ არის, როდესაც გარე კედლის სამოსი განთავსებულია არაწვად კარკასზე და გარე კედლის სამოსის დამალული სივრცისკენ მიქცეული წინაპირი ქვემოთ ჩამოთვლილი მასალებიდან ერთ-ერთითაა დაფარული:

2.1 სულ მცირე, 0,5 მმ სისქის ალუმინით;

2.2 კოროზიამედეგი ფოლადით, რომლის საბაზო ლითონის სისქე ნებისმიერ წერტილში, არანაკლებ, 0,4 მმ-ია;

2.3 სხვა აღიარებული არაწვადი მასალებით;

3. ცეცხლამრიდი საჭირო არ არის, სადაც გარე კედლის სამოსი შემოწმებულია და შეესაბამება NFPA 285-ის მისაღებობის კრიტერიუმებს. გარე კედლის სამოსი NFPA 285-ის შესაბამისად უნდა განთავსდეს.

718.2.7 განძელების დამალული სივრცეები. თუ ხის იატაკის დაგებისას გამოყენებულია ხის განძელები წყობით ან ბეტონით აგებულ ცეცხლმედეგობის ხარისხიან იატაკებზე, იატაკის ფილასა და ხის იატაკის ქვედაპირს შორის არსებული სივრცე სათანადო მასალით უნდა შეივსოს, რომელიც ცეცხლისა და წვის პროდუქტების გავრცელებას შეზღუდავს, ან ცეცხლამრიდი ისე უნდა მოეწყოს, რომ იატაკის ქვეშ 10 მ²-ზე დიდი ფართობის ღია სივრცეები არ დარჩეს. მუდმივი ტიხრების ქვეშ ასეთი სივრცე მჭიდროდ უნდა ამოივსოს, რომ მომიჯნავე ოთახებს შორის იატაკის ქვეშ მდებარე სივრცეები ერთმანეთს არ უკავშირდებოდეს.

გამონაკლისი:

1. ცეცხლამრიდი საჭირო არ არის მიწაზე განთავსებული ფილის იატაკისთვის სასპორტო დარბაზებში;
2. ცეცხლამრიდი საჭიროა მხოლოდ ბოულინგისთვის განკუთვნილ შენობებში ყოველი მეორე ზოლის გადაბმის ადგილას და ყოველი ზოლის ბოლოში.

718.3 წვეის საჩერი იატაკებში. წვად კონსტრუქციაში წვეის საჩერი უნდა მოეწყოს იატაკ-ჭერის ანაწყობების დასაყოფად 718.3.2 – 718.3.3 ქვეთავებში განსაზღვრულ ადგილებში.

718.3.1 წვეის საჩერის მოსაწყობად გამოყენებული მასალები. წვეის საჩერის მოსაწყობად, არანაკლებ, 1,25 სმ-იანი თაბაშირის ფილა, 1 სმ-იანი ხის სტრუქტურული პანელი, 1 სმ-იანი მერქანბურბუმელოვანი ფილა, 2,5 სმ ნომინალური ზომის ფიცარი, ცემენტის ბოჭკოვანი ფილა ან სხვა დაშვებული მასალა უნდა გამოიყენებოდეს. წვეის საჩერის მთლიანობა უნდა შენარჩუნდეს.

718.3.2 ჯგუფები სც-1, სც-2, სც-3 და სც-4. წვეის საჩერი სც-1 ჯგუფის შენობების, სამი ან სამზე მეტი საცხოვრებელი ერთეულის მქონე სც-2 ჯგუფის შენობების, ორი საცხოვრებელი ერთეულის მქონე სც-3 ჯგუფის შენობებისა და სც-4 ჯგუფის შენობების იატაკ-ჭერის სივრცეებში უნდა მოეწყოს. წვეის საჩერი უნდა მოეწყოს საცხოვრებელი ერთეულისა და სამინებელი ერთეულის გამმიჯნავების თავზე მათზე სწორებით.

გამონაკლისი:

1. წვეის საჩერი საჭირო არ არის შენობებში, სადაც დაყენებულია ავტოსაშხეფი სისტემა 903.3.1.1 ქვეთავის შესაბამისად.
2. წვეის საჩერი საჭირო არ არის შენობებში, სადაც დაყენებულია ავტოსაშხეფი სისტემა 903.3.1.1 ქვეთავის შესაბამისად, თუ ავტოსაშხეფები ასევე დაყენებულია წვად დამალულ სივრცეებში, სადაც წვეის საჩერი არაა.

718.3.3 სხვა ჯგუფები. სხვა ჯგუფებში წვევის საჩერები ისე უნდა მოეწყოს, რომ იატაკის თარაზული ფართობები 100 მ²-ს არ აღემატებოდეს.

გამონაკლისი: წვევის საჩერი საჭირო არ არის შენობებში, სადაც დაყენებულია ავტოსაშხეფი სისტემა 903.3.1.1 ქვეთავის შესაბამისად.

718.4 წვევის საჩერი სხვენში. წვად კონსტრუქციაში წვევის საჩერით უნდა დაიყოს სხვენის სივრცეები და სახურავის დამალული სივრცეები 718.4.2 – 718.4.3 ქვეთავებში განსაზღვრულ ადგილებში. სახურავის დამალულ სივრცეებში 1203.2 ქვეთავის შესაბამისი განიავება უნდა შენარჩუნდეს.

718.4.1 მასალები წვევის საჩერისთვის. სხვენის სივრცეებში წვევის საჩერის მოსაწყობად გამოყენებული მასალები 718.3.1 ქვეთავს უნდა შეესაბამებოდეს.

718.4.1.1 ღიობები. ტიხრების ღიობები ავტომატური საკეტებით აღჭურვილი თვითიკეტებადი კარებით უნდა იყოს დაცული და ტიხრებისათვის არსებული მოთხოვნების შესაბამისად უნდა მოეწყოს.

718.4.2 ჯგუფები სც-1 და სც-2. წვევის საჩერი უნდა მოეწყოს სხვენებში, მანსარდებში, სახურავის ნაშვერებში ან სამ ან სამზე მეტ საცხოვრებელერთეულიანი სც-2 ჯგუფის შენობების სახურავის სხვა დამალულ სივრცეებში. წვევის საჩერი უნდა მოეწყოს საძინებელი და საცხოვრებელი ერთეულის გამმიჯნავი კედლის თავზე და მასზე სწორებით და კედელი სახურავის ფენილის ზემოთ არ უნდა გაგრძელდეს.

გამონაკლისი:

1. თუ დერეფნის კედლები საძინებელ და საცხოვრებელ ერთეულებს მიჯნავს, წვევის საჩერი მხოლოდ ერთი დერეფნის კედლის თავზეა საჭირო;
2. წვევის საჩერი საჭირო არ არის შენობებში, სადაც დაყენებულია ავტოსაშხეფი სისტემა 903.3.1.1 ქვეთავის შესაბამისად;
3. არაუმეტეს, ოთხსართულიანი სც-2 ჯგუფის დაკავებულობებში ან ყოველი მეორე საცხოვრებელი ერთეულის თავზე (რომელიც უფრო პატარა იქნება) წვევის საჩერებით სხვენის სივრცე, არაუმეტეს, 280 მ² ფართობებად უნდა დაიყოს;
4. წვევის საჩერი საჭირო არ არის შენობებში, სადაც დაყენებულია ავტოსაშხეფი სისტემა 903.3.1.1 ქვეთავის შესაბამისად, თუ ავტოსაშხეფები წვად დამალულ სივრცეებშიცაა დაყენებული, სადაც წვევის საჩერი არაა.

718.4.3 სხვა ჯგუფები. წვევის საჩერი უნდა მოეწყოს სხვენებსა და სახურავის დამალულ სივრცეებში იმგვარად, რომ არცერთი თარაზული ფართობი 280 მ²-ს არ აღემატებოდეს.

გამონაკლისი: წვევის საჩერი საჭირო არ არის შენობებში, სადაც დაყენებულია ავტოსაშხეფი სისტემა 903.3.1.1 ქვეთავის შესაბამისად.

718.5 წვადი მასალები I ან II ტიპის კონსტრუქციების დამალულ სივრცეებში. I ან II ტიპის კონსტრუქციების შენობების დამალულ სივრცეებში დაუშვებელია წვადი მასალების გამოყენება.

გამონაკლისი:

1. 603-ე ქვეთავის შესაბამისი წვადი მასალები;
2. შემოზღუდულ სივრცეებში მდებარე წვადი მასალები;
3. 803-ე ქვეთავის მიხედვით კლასიფიცირებული შიგა მოსაპირკეთებელი A კლასის მასალები;
4. ტიხრებში ან შახტის შემომზღუდავებში წესების დებულებების შესაბამისად განთავსებული წვადი მილები.
5. ჭერის დამალულ სივრცეებში განთავსებული წვადი მილები.
6. დამალულ სივრცეებში მდებარე ბილენზე და მილებზე (გარე დიამეტრის მიხედვით) განთავსებული წვადი იზოლაცია და საფარი, 720.7 ქვეთავის შესაბამისი შემოზღუდული სივრცეების გარდა.

ქვეთავი 719 - ბათქაშის ცეცხლმედეგობისადმი მოთხოვნები

719.1 ბათქაშის სისქე. ცეცხლმედეგობის ხარისხიანი სისტემაში გამოყენებული თაბაშირის ბათქაშის ან პორტლანდცემენტის ბათქაშის მინიმალური სისქე სახანძრო ტესტების საშუალებით უნდა განისაზღვროს. ბათქაშის სისქე საბათქაშე ბადის ზედაპირიდან იზომება, თუ თაბაშირის ან ლითონის მასწორებელზეა გამოყენებული.

719.2 ბათქაშის ეკვივალენტები. ცეცხლმედეგობის მიზნებისათვის, 1,2 სმ უქვიშო თაბაშირის ბათქაში 1,9 სმ ერთი სამთან პროპორციით არეული ქვიშა-თაბაშირის ბათქაშის ან 2,5 სმ ქვიშა-პორტლანდცემენტის ბათქაშის ეკვივალენტად შეიძლება ჩაითვალოს.

718.3 არაწვადი თეჯა. I და II ტიპის კონსტრუქციის შენობებში ბათქაში პირდაპირ ბეტონზე, წყობაზე ან არაწვად საბათქაშე ფუძესა და თეჯაზე უნდა განთავსდეს.

718.4 ორმაგი გაძლიერება. 2,5 სმ-ზე სქელი ბათქაშის დამცავი დამატებითი საბათქაშე ბადის ფენით უნდა გაძლიერდეს, რომელიც გარე ზედაპირიდან, სულ მცირე, 1,9 სმ-ზეა მოთავსებული და ადგილზე მჭიდროდაა მიმაგრებული.

გამონაკლისი: მასიური ბათქაშის ტიხრები ან სახანძრო ტესტებით განსაზღვრული სხვა საშუალებები.

718.5 ბათქაშის ალტერნატივები ბეტონისათვის. გაძლიერებული ბეტონის კონსტრუქციაში თაბაშირის ბათქაში ან პორტლანდცემენტის ბათქაში 1,2 სმ ჩასხმულ ბეტონს შეიძლება ჩაენაცვლოს, გარდა იმ შემთხვევისა, როდესაც გაძლიერებული ბეტონის იატაკებში ბათქაშის მოსაპირკეთებელ ფენასთან ერთად, სულ მცირე, 1 სმ სისქის ჩასხმული ბეტონის განთავსებაა აუცილებელი, ხოლო გაძლიერებული ბეტონის სვეტებში - 2,5 სმ სისქის ჩასხმული ბეტონისა.

ქვეთავი 720 - თერმული და ხმის საიზოლაციო მასალები

720.1 ზოგადი. საიზოლაციო მასალები, მოპირკეთების ჩათვლით, როგორებიცაა: ორთქლის შემკავებლები და ორთქლის გამტარი მემბრანები, მსგავსი საფარები და ერთ და მრავალ ფენიანი

კლიტის (ფოლგის) იზოლაციის ყველა ფენა, ამ ქვეთავს უნდა აკმაყოფილებდეს. თუ ქვეთავი მოითხოვს ალის გავრცელების ან კვამლის წარმოქმნის ინდექსებს, ისინი ASTM E 84-ის ან UL 723-ის შესაბამისად უნდა განისაზღვროს. დაუშვებელია რაიმე მასალის გამოყენება, რომლის ალის გავრცელების ან კვამლის წარმოქმნის ინდექსები იმატებს და სცდება დაშვებულ ზღვარს ხანდაზმულობის, ტენის ან სხვა ატმოსფერული პირობების ზემოქმედების გამო.

710.2 დამალულ სივრცეებში განთავსება. ნებისმიერი ტიპის კონსტრუქციის შენობების დამალულ სივრცეებში განთავსებული საიზოლაციო მასალების ალის გავრცელების ინდექსი 25-ს, ხოლო კვამლის წარმოქმნის ინდექსი – 450-ს არ უნდა აღემატებოდეს.

გამონაკლისი: ცელულოზის თბოიზოლაცია, რომლის განთავსება შესხურებით არ ხდება და 720.6 ქვეთავს შეესაბამება, მხოლოდ იმ მოთხოვნას უნდა აკმაყოფილებდეს, რომ მისი კვამლის გავრცელების ინდექსი 450-ს არ უნდა აღემატებოდეს.

720.2.1 მოპირკეთება. თუ ასეთი მასალები III, IV ან V ტიპის კონსტრუქციის შენობების დამალულ სივრცეებშია განთავსებული, ალის გავრცელებასთან და კვამლის წარმოქმნასთან დაკავშირებული შეზღუდვები რეფლექტური კლიტის (ფოლგის) იზოლაციის მოპირკეთებებს, საფარებს და ფენებს არ ეხება, რომლებიც ჭერის, კედლის ან იატაკის მოპირკეთების ზემოქმედების ქვეშ არმყოფი ზედაპირის უკანაა და მას მჭიდროდ უკავშირდება.

720.3 ზემოქმედების ქვეშ მყოფი მასალების განთავსება. თუ ნებისმიერი ტიპის კონსტრუქციის შენობებში განთავსებული საიზოლაციო მასალები ზემოქმედებას განიცდის, მათი ალის გავრცელების ინდექსი 25-ს, ხოლო კვამლის წარმოქმნის ინდექსი – 450-ს არ უნდა აღემატებოდეს.

გამონაკლისი: ცელულოზის თბოიზოლაცია, რომლის განთავსება შესხურებით არ ხდება და 720.6 ქვეთავს შეესაბამება, მხოლოდ იმ მოთხოვნას უნდა აკმაყოფილებდეს, რომ მისი კვამლის გავრცელების ინდექსი 450-ს არ უნდა აღემატებოდეს.

720.3.1 სხვენის იატაკები. ASTM E 970-ის ან UL 723-ის მიხედვით შემოწმებისას, სხვენის იატაკებზე განთავსებული, ზემოქმედების ქვეშ მყოფი საიზოლაციო მასალების კრიტიკული გამოსხივების ნაკადი ერთ კვადრატულ სანტიმეტრზე, არანაკლებ, 0,12 ვატი უნდა იყოს.

720.4 ფხვიერი იზოლაცია. საიზოლაციო მასალები, რომლებიც ASTM E 84-ის ან UL 723-ის დანადგარზე ბადის ან ხელოვნური საყრდენების გარეშე ვერ მოთავსდება, 720.2 და 720.3 ქვეთავებში განსაზღვრულ ალის გავრცელებისა და კვამლის წარმოქმნის ზღვრებს უნდა შეესაბამებოდეს CAN/ULC S102.2-ის მიხედვით შემოწმებისას.

გამონაკლისი: აუცილებელი არ არის, ცელულოზის ფხვიერი (გრანულოვანი) იზოლაცია შემოწმდეს CAN/ULC S102.2-ის შესაბამისად, თუ იზოლაცია შეესაბამება 720.2 ან 720.3 ქვეთავის მოთხოვნებს, საჭიროებისდა მიხედვით, და 720.6 ქვეთავს.

720.5 სახურავის იზოლაცია. სახურავის წვადი იზოლაციის გამოყენება, რომელიც არ შეესაბამება 720.2 და 720.3 ქვეთავებს, დასაშვებია ნებისმიერი ტიპის კონსტრუქციაში, თუ ის დაფარულია ნებადართული სახურავის ბურულეებით, რომლებიც უშუალოდ მასზეა დაგებული.

720.6 ცელულოზის თბოიზოლაცია. ცელულოზის თბოიზოლაცია უნდა შეესაბამებოდეს CPSC 16 CFR-ს, ქვეთავი 1209 და CPSC 16 CFR-ს, ქვეთავი 1404. ამგვარი საიზოლაციო მასალის ყველა პაკეტს უნდა ჰქონდეს CPSC 16 CFR-ის, ქვეთავი 1209 და CPSC 16 CFR-ის მიხედვით დაკრული ეტიკეტი.

720.7 მილების და მილების (გარე დიამეტრის მიხედვით) იზოლაცია და საფარი. მილების და მილების (გარე დიამეტრის მიხედვით) იზოლაციისა და საფარის ალის გავრცელების ინდექსი არ უნდა აღემატებოდეს 25-ს, ხოლო კვამლის წარმოქმნის ინდექსი – 450-ს.

ქვეთავი 721 - მოცემული ცეცხლმედეგობა

721.1 ზოგადი. ამ ქვეთავის დებულებები დეტალურად აღწერს ცეცხლმედეგობის ხარისხიანი შენობის ელემენტების, კომპონენტების ან ანაწილების მოცემულ ცეცხლმედეგობას. 721.1(1), 721.1(2) და 721.1(3) ცხრილებში ჩამოთვლილ სამშენებლო მასალებს ცეცხლმედეგობის ხარისხები უნდა მიენიჭოს ამ ქვეთავის შესაბამისად. თუ ცეცხლმედეგობის ხარისხიან კონსტრუქციებში ისეთი მასალებია ჩართული, რომლებიც თბოგადაცემის უნარს იცვლის, მშენებლობის ნებართვის გამცემი/ზედამხედველი ორგანოს უნდა წარედგინოს სახანძრო ტესტის შედეგები ან სხვა სანდო მონაცემები, რომლებიც ადასტურებს, რომ აუცილებელი ცეცხლმედეგობის ხარისხით განსაზღვრული დრო შემცირებული არ არის.

721.1.1 დამცავი საფარების სისქე. ცეცხლმედეგი მასალების სისქე აუცილებელი სტრუქტურული ნაწილების დასაცავად 721.1(1) ცხრილში მოცემულზე ნაკლები არ უნდა იყოს, გარდა ამ ქვეთავში გათვალისწინებული შემთხვევებისა. წარმოდგენილი მნიშვნელობები დამცავი მასალების სუფთა სისქეა და დამცავის უკან არსებულ რაიმე სივრცეებს არ გულისხმობს.

721.1.2 დამცავი წყობის ერთეული. საჭიროების შემთხვევაში, ფოლადის სვეტების დამცავი წყობის ერთეულების თარაზულ გადაბმებში ლითონის სამაგრები უნდა მოთავსდეს, ამგვარი სამაგრები და მათი ეკვივალენტები ჩამოთვლილია 721.1(1) ცხრილში.

721.1.3 სვეტის ადგილზე ფორმირებული ბეტონის დამცავის გამამლიერებელი. ფოლადის სვეტების ადგილზე ფორმირებული ბეტონის დამცავი ასეთი ნაწილების კიდებთან, არანაკლებ, 4,6 მმ დიამეტრის მქონე მავთულით უნდა გაძლიერდეს, რომლებიც სპირალურად უნდა შემოეხვიოს სვეტებს, არაუმეტეს, 20 სმ ინტერვალებით. გამამლიერებლის უზრუნველყოფა შესაძლებელია სხვა მსგავსი საშუალებითაც.

721.1.4 ბათქაშის გამოყენება. დამცავ საფარს დამცავი ბათქაშის ფენა არ სჭირდება, თუ ისინი გეგმაში გათვალისწინებული ნარევისა და სისქის მიმართ არსებულ მოთხოვნებს აკმაყოფილებს, რომლებიც 721.1(1), 721.1(2) და 721.1(3) ცხრილებშია მოცემული.

721.1.5 წინასწარდამაბული ბეტონის კიდურა წნულები. ნაწილებისთვის უახლოესი ზედაპირიდან გაზომილი, თანაბარი სისქის ბეტონის საფარში მოწყობილი ერთი ან ერთზე მეტი გამამლიერებელი წნულის საფარის სისქე 721.1(1) ცხრილში მოცემულზე ნაკლები არ უნდა იყოს. განსხვავებული სისქის ბეტონის საფარში მოწყობილი ბევრი გამამლიერებელი წნულების მქონე ნაწილებისთვის, გამამლიერებელი წნულის საფარის საშუალო სისქე 721.1(1) ცხრილში მოცემულზე ნაკლები არ უნდა იყოს, თუ:

- საფარის საშუალო სისქე განისაზღვრება თითოეული გამაძლიერებელი წნულიდან უახლოეს ზემოქმედების ქვეშ მყოფ ზედაპირამდე არსებული საშუალო დაფარვის განსაზღვრის მიხედვით.
- არავითარ შემთხვევაში გამაძლიერებელი წნულის ინდივიდუალური საფარის სუფთა სისქე 721.1(1) ცხრილში მოცემულზე ნაკლები არ უნდა იყოს. ბეტონის ნებისმიერი შემვსების გამოყენებისას, ფილებისთვის საჭიროა, სულ მცირე, 1,9 სმ-იანი საფარი, ხოლო კოჭებისათვის – სულ მცირე, 2,5 სმ-იანი საფარი.
- ცეცხლმედეგობის ხარისხის დასადგენად, 0,226 მ²-ზე ნაკლებფართობიან ნაწილებში გამაძლიერებელ წნულებზე, რომელთა საფარის სუფთა სისქე 721.1(1) ცხრილში განსაზღვრულზე ნაკლებია, დამანგრეველი მომენტის აუცილებელი მაქსიმალური სიმძლავრის 50%-ზე მეტი, ხოლო უფრო დიდფართობიან ნაწილებში – 65%-ზე მეტი არ უნდა მოდიოდეს. თუმცა, სტრუქტურული დაგეგმარებისთვის ეფექტიანად მიიჩნევა გამაძლიერებელი წნულებისათვის უფრო თხელი (შემცირებული სისქის) საფარი.

ცხრილი 721.1 (1)

სტრუქტურული ნაწილების მინიმალური დამცავი დროის პერიოდების საფუძველზე სხვადასხვა არაწვადი საიზოლაციო მასალისთვის

დაცული სტრუქტურული ნაწილები	პუნქტის ნომერი	გამოყენებული საიზოლაციო მასალა	საიზოლაციო მასალის მინიმალური სისქე შემდეგი ცეცხლმედეგობის პერიოდებისთვის (სმ)			
			4 სთ	3 სთ	2 სთ	1 სთ
1. ფოლადის სვეტები და ყველა ძირითადი წამწე	1-1.1	კარბონატი, მსუბუქი და ქვიშიანი მსუბუქი შემვსები ბეტონი, სტრუქტურული ნაწილები 15 სმ × 15 სმ ან მეტი (ქვიშაქვის, გრანიტისა და კაჟბადის ხრემის გარეშე). ^ა	6,5	5	3,8	2,5
	1-1.2	კარბონატი, მსუბუქი და ქვიშიანი მსუბუქი შემვსები ბეტონი, სტრუქტურული ნაწილები 20 სმ × 20 სმ ან მეტი (ქვიშაქვის, გრანიტისა და კაჟბადის ხრემის გარეშე). ^ა	5	3,8	2,5	2,5
	1-1.3	კარბონატი, მსუბუქი და ქვიშიანი მსუბუქი შემვსები ბეტონი, სტრუქტურული ნაწილები 30 სმ × 30 სმ ან მეტი (ქვიშაქვის, გრანიტისა და კაჟბადის ხრემის გარეშე). ^ა	3,8	5	2,5	2,5
	1-1.4	ბეტონი კაჟბადის შემვსებით და 1-1.1 პუნქტში განსაზღვრული ბეტონი, სტრუქტურული ნაწილები 15 სმ × 15 სმ ან მეტი. ^ა	7,5	2,5	3,8	2,5
	1-1.5	ბეტონი კაჟბადის შემვსებით და 1-1.1 პუნქტში განსაზღვრული ბეტონი, სტრუქტურული ნაწილები 20 სმ × 20 სმ ან მეტი. ^ა	6,5	5	2,5	2,5
	1-1.6	ბეტონი კაჟბადის შემვსებით და 1-1.1 პუნქტში განსაზღვრული ბეტონი, სტრუქტურული ნაწილები 30 სმ × 30 სმ ან მეტი. ^ა	5	2,5	2,5	2,5
	1-2.1	თიხის ან ფიქალის აგური აგურისა და დულაბის შემავსებლით. ^ა	9,5	—	—	5,7
	1-3.1	10 სმ ღრუტანიანი თიხის ფილა ორ 5 სმ ფენაში; 12,5 მმ დულაბი ფილასა და სვეტს შორის; 9,5 მმ ლითონის ბადე 1,17 მმ დიამეტრის მავთული თარაზულ ბმულებში; ფილის შემვსები. ^ა	10	—	—	—
	1-3.2	50 მმ ღრუტანიანი თიხის ფილა; 19 მმ დულაბი ფილასა და სვეტს შორის; 9,5 მმ ლითონის ბადე 1,2 მმ დიამეტრის მავთული თარაზულ ბმულებში; კირქვის ბეტონის შემავსებელი; ^ა დაბათქაშებული 19 მმ თაბამირის ბათქაშით.	7,5	—	—	—
	1-3.3	5 სმ ღრუტანიანი თიხის ფილა გარედან მავთულის სამაგრი 2,0 მმ დიამეტრი ფილის თითოეულ მწკრივთან ან 9,5 მმ ლითონის ბადე 1,17 მმ დიამეტრის მავთული თარაზულ ბმულებში; კირქვის ან ვულკანური წარმოშობის ქანისგან დამზადებული ბეტონის შემავსებელია რომელიც ვრცელდება 2,5 სმ სვეტის გარეთ ყოველი მხრიდან.	—	—	7,5	—

1-3. 4	5 სმ დრუტანაიანი თიხის ფილა გარედან მავთულის სამაგრით 2,0 მმ დიამეტერი ფილის თითოეულ მწკრივთან ან ბეტონის შემავსებელის გარეშე; 1,9 სმ დულაბი ფილასა და მავთულს შორის.	—	—	—	5
1-4.1	ცემენტის ბათქაში ლითონის ბადეზე, რომელიც მავთულითაა დამაგრებული 1,9 სმ ცივად დახვეულ მავთულის სამაგრებიან შვეულ არხებზე 1,24 მმ (No.18 B.W. კალიბრი) მავთულის სამაგრებით ცენტრიდან 7,5 სმ დან 15 სმ-მდე დაშორებით. 1:2,5 თანაფარდობის ცემენტისა და ქვიშის ნარევის ბათქაში.	—	—	6,5 ^b	2,2
1-5.1	ვერმიკულიტის ბეტონი, 1:4 თანაფარდობის ნარევი მუყაოს ქვესადებიანი მავთულის ბადეზე, რომელიც უშუალოდ სვეტზეა შემოხვეული დამატებითი 5 სმ x 5 სმ 1.65 მმ /1.65 მმ (No. 16/16 B.W. კალიბრი) მავთულის ბადით 1,9 სმ ბეტონის გარეთა ზედაპირიდან დამაგრებული 1,24 მმ (No.18 B.W. კალიბრი) მავთულის ბადით ცენტრიდან 15 სმ დაშორებით შიგა ფენისთვის და ცენტრიდან 5 სმ გარეთა ფენისთვის	5	—	—	—
1-6.1	პერლიტიანი ან ვერმიკულიტიანი თაბაშირის ბათქაში ლითონის ბადეზე, რომელიც შემოხვეულია სვეტზე და 3,2 მმ მოლარტყული სვეტის კიდეებიდან. ფურცლები ბოლოებში პირგადადებულია და დამაგრებულია ყოველ 15 სმ ინტერვალში 1.24 მმ(No. 18 B.W. კალიბრი) მავთულის სამაგრით.	3,8	2,5	—	—
1-6.2	პერლიტიანი ან ვერმიკულიტიანი თაბაშირის ბათქაში ლითონის ბადეზე, რომელიც შემოხვეულია სვეტზე, პირგადადება 2,5 სმ და დამაგრება 15 სმ ინტერვალში 1,24 მმ (No. 18 B.W. კალიბრი) მავთულით.	4,4	3,5	2,5	—
1-6.3	პერლიტიანი ან ვერმიკულიტიანი თაბაშირის ბათქაში ლითონის ბადეზე, რომელიც მოთავსებულია 1,9 სმ ცივად დახვეულ არხებზე, რომლებიც დაშორებულია 60 სმ შვეულად და ბრტყლად შემოხვეული სვეტებზე.	3,8	—	—	—
1- 6.4	პერლიტიანი ან ვერმიკულიტიანი თაბაშირის ბათქაში 1,25 სმ სწორი თაბაშირიანი ბადის ორ ფენაზე, რომლებიც მჭიდროდაა მიკრული სვეტის კიდეებზე. ბადე რომელსაც შემოხვეული აქვს No.20 კალიბრის მავთულის 2,5 სმ ჰექსაგონალური ბადე და დამაგრებულია 0,9 მმ დიამეტრის (No. 18 B.W. კალიბრი) ორმაგიმავთულის სამაგრებით, რომლებიც ცენტრიდან დაშორებულია 55 სმ-ით. სამფენიანი სამუშაოსათვის, მეორე ფენისათვის განკუთვნილი ბათქაშის ნარევი უნდა იყოს არაუმეტეს 45,4 კგ თაბაშირი 0,07 მ ³ -ზე შემავსებელი 3-სთ სისტემისათვის.	6,5	5,0	—	—
1-6.5	პერლიტიანი ან ვერმიკულიტიანი თაბაშირის ბათქაში 1,25 სმ სწორი თაბაშირიანი ბადის ორ ფენაზე, რომლებიც მჭიდროდაა მიკრული სვეტის კიდეებზე.ბადე დამაგრებულია ორმაგი (No. 18 B.W. კალიბრი) მავთულის სამაგრებით, რომლებიც ცენტრიდან დაშორებულია 5,5 სმ-ით და ფენაზე შემოხვეულია No.20 კალიბრის მავთულის 2,5 სმ ჰექსაგონალური ბადე. სამფენიანი სამუშაოსათვის, მეორე ფენისათვის განკუთვნილი ბათქაშის ნარევი უნდა იყოს არაუმეტეს 45,4 კგ თაბაშირი 0,07 მ ³ -ზე შემავსებელი 3-სთ სისტემისათვის.	—	5	—	—
1-7.1	1,25 სმ თაბაშირის ფილისგ რამდენიმე მწკრივი, რომელიც მიწებულასვეტის კიდეებზე და თანმიმდევრულ ფენებზე. თარაზული გადაბმების გარეშე დაგებული კედლის ფილა. თითოეული ფენის კუთხის კიდეები ზიგზაგისებურია. კედლის ფილის ფენა სვეტზე ორმაგი 1,24 მმ (No 18 B.W. კალიბრი) ფოლადის მავთულის სამაგრით ცენტრიდან 38 სმ დაშორებით მიმაგრებული გარეთა ფენის ქვემოთ. ზემოქმედების ქვეშ მყოფ კუთხეებს დაკრული აქვს ზონარი და დამუშავებულია.	—	—	5	2,5
1-7.2	1,6 სმ X ტიპის თაბაშირის ფილის სამი ფენა ^a . პირველი და მეორე ფენები ადგილზე მაგრდება 3.2 მმ დიამეტრის, 8 მმ დიამეტრის თავიანი, 35 მმ სიგრძის დახრახნულ ფეხიანი ლურსმნებით, რომელთა დაშორება კუთხეებიდან ცენტრამდე არის 60 სმ შუა ფენაც დამაგრებულია ლითონის ზოლებით შუაწელში და 45 სმ თითოეულ ბოლოში, და კუთხის დამცავი ლითონის ზესადებით ყველა კუთხეში, რომელთაც იჭერს ლითონის ზოლები. კუთხის დამცავ ზესადებზე 2,5 სმ სიგრძის თაბაშირის ფილის ხრახნებით დამაგრებული მესამე ფენა ცენტრიდან 30 სმ დაშორებით.	—	—	5	—

1-7.3	1,6 სმ X ტიპის თაბაშირის ფილის სამი ფენა, გ თითოეული ფენა 4 სმ ხრახნებით მიმაგრებული ფოლადის 0,46 მმ სისქის დგარებზე (No. 25 კალიბრი ნახშირბადიანი ფურცლოვანი ფოლადი) სვეტის ყველა კუთხეში. შუა ფენაც დამაგრებული 1,24 მმ (No. 18 B.W. კალიბრი) ორმაგი ფოლადის მავთულის სამაგრით, ცენტრიდან 60 სმ ხრახნები არის No. 15 სმ x 2,5 სმ ცენტრიდან 60 სმ შიგა ფენისთვის, No 15 სმ x 4 სმ ცენტრიდან 30 სმ შუა ფენისთვის და No. 20 სმ x 5,8 სმ ცენტრიდან 30 სმ გარე ფენისთვის.	—	5	—	—
1-8.1	მერქან-ბოჭკოვანი თაბაშირის ბათქაშის ნარევი თაბაშირი-ქვიშის შემავსებლის თანაფარდობა 1:1 გამოყენებული ლითონის ბადეზე. ბადე პირგადადებული 2,5 სმ და დამაგრებული 15 სმ ცენტრიდან ყველა ბოლოში, კიდეები და განმზრჯენები 1,3 მმ (No. 18 B.W. კალიბრი) ფოლადის მავთულის სამაგრები. ბადე დადებული 1,25 სმ განმზრჯენებზე, რომლებიც შექმნილია 1,9 სმ ლითონის არხებით და აქვს ყოველი კუთხის გარშემო შემოხვეული 5 სმ ფეხი. განმზრჯენები, მოთავსებული 2,5 სმ სტრუქტურული ნაწილის ზედა და ქვედა ნაწილიდან და მაქსიმუმ 1 მ ცენტრიდან და დამაგრებული 1,24 მმ (No. 18 B.W. კალიბრი) ცალფა ფოლადის მავთულის სამაგრით. კუთხის დამცავი ზესადები დამაგრებული ბადეზე 15 სმ ცენტრიდან თითოეული კუთხის გასწვრივ ბათქაშის სისქის უზრუნველსაყოფად.	—	—	4	—
1-9.1	სულ მცირე, W 20 x 89 სმ სიგანის შვერილიანი ფოლადის სვეტი (წ/დ $\geq 0,75$), რომლის მგიდის ორივე ღრუ შევსებულია ნორმალური წონის კარბონატის ან კაჟბადის შემავსებლიანი ბეტონით (20 700 კ/კა მინიმალური კუმშვისადმი სიმტკიცე, როდესაც ერთეულის წონაა 2322,9 კგ/მ ³ \pm 48 კგ/მ ³). კედლის ორივე ღრუში ბეტონი გამლიერებულია სულ მცირე, No. 4 დეფორმირებული წნელით, რომელიც მაგრდება შვეულად ღრუს ცენტრში და სვეტზე მიმაგრებულია სულ მცირე, No. 2 თარაზული დეფორმირებული გამამლიერებელი ფოლადის წნელი, რომელიც მგიდზე მიდუღებულია ყოველ 45 სმ-ზე ცენტრიდან შვეულად. როგორც No. 4 არმატურული პროფილის ალტერნატივა, 1,9 სმ დიამეტრისა და 7,5 სმ სიგრძის თავიანი დგარები, ცენტრიდან დამორებული 30 სმ შვეულად, კედელს უნდა მიედუღოს ორივე მხრიდან შუა ნაწილში სვეტების შვერილებს შორის.	—	—	—	იხ. შენიშვნა (ო)
2. ფოლადის კოჭების და ძირითადი კოჭების კედლები ან თაროები	2-1.1 კარბონატის, მსუბუქი და ქვიშიანი მსუბუქი შემესები ბეტონი (ქვიშაქვის, გრანიტისა და კაჟბადის ხრეშის გარეშე) 7,5 სმ ან უფრო წმინდა ლითონის ბადით, რომელიც მდებარეობს 2,5 სმ-ზე დასრულებული ზედაპირიდან, რომელიც დამაგრებულია ზედა ნაპირთან და უზრუნველყოფს არანაკლებ 16 კვადრატული მილიმეტრის ფოლადით დაფარულ ფართობს 30 სმ-ზე ყველა მიმართულებით.	5	3,8	2,5	2,5

2-1.2	კაჟბადიანი შემესები ბეტონი და 2-1.1 პუნქტში განსაზღვრული ბეტონი 7,5 სმ ან უფრო წმინდა ლითონის ბადით, რომელიც მდებარეობს 2,5 სმ-ზე დასრულებული ზედაპირიდან და დამაგრებულია ზედა ნაპირთან და უზრუნველყოფს არანაკლებ 16 კვადრატული მილიმეტრის ფოლადით დაფარულ ფართობს 30 სმ-ზე ყველა მიმართულებით.	6,5	5,0	3,8	2,5
2-2.1	ცემენტის ბათქაში ლითონის ბადეზე, დამაგრებული 19 მმ ცივად დახვეული არხებით 1,0 მმ (No. 18 B.W. კალიბრი) მავთულის სამაგრებით, რომლებიც დაშორებულია ცენტრიდან 76 მმ-დან 150 მმ-მდე. 1:2,5 თანაფარდობით არეული ცემენტისა და ქვიშის ბათქაში.	—	—	6,5 ^b	2,2
2-3.1	ვერმიკულიტის თაბაშირის ბათქაში ლითონის ბადის ჩარჩოზე, მავთულით დამაგრებული 4,2 მმ დიამეტრის (No. 8 B.W. კალიბრი) ფოლადის მავთულის საკიდებით, რომლებიც შემოხვეულია კოჭის გარშემო და ცენტრიდან დაშორებულია 40 სმ-ით. ჩარჩოსგვერდებთან და ძირში ლითონის ბადის სამაგრები, ცენტრიდან დაშორებული დაახლოებით 12,7 სმ-ით.	—	2,2	—	—
2-4.1	1,6 სმ X ტიპის თაბაშირის კედლის ფილისგ ორი ფენა დამაგრებულია U-ფორმის ბრჯენებით, რომლებიც ცენტრიდან დაშორებულია 60 სმ-ით. 0,5 მმ სისქის (No. 25 ნახშირბადიანი ფურცლოვანი ფოლადი კალიბრი) 4 სმ სიღრმის 2,5 სმ გაღვანიზებული ფოლადის არხები პირველად მაგრდება ზედა კოჭის შვერილის პარალელურად და მის ყველა მხარეს, რათა უზრუნველყოს 1,25 სმ თავისუფალი სივრცე შვერილამდე. არხები ფოლადის ფენილზე ან ბეტონის კონსტრუქციაზე მაგრდება შესაბამისი სამაგრებით, რომლებიც ცენტრიდან დაშორებულია 30 სმ-ით. U-ფორმის ბრჯენები ფორმირდება არხების იდენტური სტრუქტურული ნაწილებით. U-ფორმის ბრჯენების მოღუნვის ადგილას, არხის ნაპირები ისეა ამოჭრილი, რომ შესაძლებელია 4 სმ სიღრმის არხების კუთხის ჩასმა ქვედა ნაპირის ყველა მხარის პარალელურად დამაგრების გარეშე. როგორც ალტერნატივა, არხებთან ერთად შეიძლება 0,5 მმ სისქის (No. 24 ნახშირბადიანი ფურცლოვანი ფოლადი კალიბრი) 2,5 სმ x 5 სმ ღარებისა და კუთხოვნების გამოყენება არხების ნაცვლად, რა შემთხვევაშიც ძვირის ამოჭრები U-ფორმის ბრჯენებში საჭირო აღარ არის. თითოეული კუთხე ბრჯენზე მაგრდება 1,25 სმ სიგრძის No. 8 თვითმხვრეტელა ხრახნებით. U-ფორმის ბრჯენების შვეული ფეხები არხებზე მაგრდება ერთი 1,25 სმ სიგრძის No. 8 თვითმხვრეტელა ხრახნით. დასრულებული ფოლადის კარკასი უზრუნველყოფს 5,5 სმ და 4 სმ სივრცეს კედლის ფილის შიგა ფენასა და ფოლადის კოჭის გვერდებსა და ძირს შორის. კედლის ფილის შიგა ფენა ზედა ღარებთან და ქვედა არხის კუთხეებთან ან კუთხოვნებთან მაგრდება 3,2 სმ სიგრძის No. 6 თვითმხვრეტელა ხრახნებით, რომლებიც ცენტრიდან დაშორებულია 40 სმ კედლის ფილის გარეთა ფენა მაგრდება 4,5 სმ სიგრძის No. 6 თვითმხვრეტელა ხრახნებით, რომლებიც ცენტრიდან დაშორებულია 20 სმ ქვედა კუთხეები გამლიერებულია ლითონის კუთხის დამცავი ზესადებებით.	—	—	3	—
2-4.2	1,6 სმ X ტიპის თაბაშირის კედლის ფილის ^a სამი ფენა, დამაგრებული ფოლადის საკიდ სისტემაზე ზემოთ აღწერილი წესით 0,46 მმ სისქის (No. 25 ნახშირბადიანი ფურცლოვანი ფოლადი კალიბრი) 2,5 სმ x 5 სმ ქვედა კუთხოვნების გამოყენებით. კარკასი თავსდება ისე, რომ კედლის ფილის ზედა ფენასა და ქვესადების გვერდებსა და ძირს შორის დარჩეს 5,5 სმ და 5 სმ სივრცე. კედლის ფილის პირველი ორი ფენა მაგრდება ზემოთ აღწერილი წესით. 0,9 მმსისქის (No. 20 B.W. კალიბრი) 25 მმ ჰექსაგონალური გაღვანიზებული მავთულის ბადის ფენა გამოიყენება შუა ფენის სოფიტის ქვეშ და გვერდებზე დაახლოებით 5 სმ სიმაღლეზე. ბადე ადგილზე მაგრდება No. 6,5 სმ სიგრძის ხრახნებით, რომლებიც მაგრდება ქვედა კუთხოვნების შვეულ ფრთაზე. კედლის ფილის გარეთა ფენა მაგრდება No. 6,5 სმ სიგრძის ხრახნებით, რომლებიც ცენტრიდან დაშორებულია 20 სმ-ით. ერთი ხრახნი ასევე მაგრდება ყოველი ფენის ბრჯენის შუაწელში. ქვედა კუთხეების მოპირკეთება ხდება ზემოთ აღწერილი წესით.	—	5	—	—

3. შერეობული, წინასწარდაჭიმული გამძლიერებული წინასწარდაბაზულ ბეტონში ^ა	3-1.1	კარბონატი, მსუბუქი, ქვიშიანი მსუბუქი და კაჟბადიანი ^ა შემცვენი ბეტონი კოჭები ან მთავარი კოჭები	10 ^ა	7,5 ^ა	6,5	3,8
		მასიური ფილები ^ბ		5	3,8	2,5
4. შერეობული ან შეუერთებული, შემდგომ დაჭიმული, წინასწარ დაბაზული გამძლიერებული წინასწარდაბაზულ ბეტონში ^{ა,ა}	4-1.1	კარბონატი, მსუბუქი, ქვიშიანი მსუბუქი და კაჟბადიანი ^ა შემცვენი ბეტონი თავისუფალი სტრუქტურული ნაწილები: მასიური ფილები ^ბ კოჭები ან მთავარი კოჭები ^ა 20 სმ სიგანის 30 სმ-ზე განიერი	—	5	3,8	—
			7,5	6,5	5	3,8
	4-1.2	კარბონატი, მსუბუქი, ქვიშიანი მსუბუქი და კაჟბადიანი ^ა შემცვენი ბეტონი დამაგრებული სტრუქტურული ნაწილები: ^ბ მასიური ფილები ^ბ კოჭები ან რიგელები ^ა 20 სმ სიგანის 30 სმ-ზე განიერი	3,2	2,5	1,9	—
			6,5	5	4,4	—
			5	4,4	3,8	—
5. გამძლიერებული ფოლადი გამძლიერებული ბეტონის სვეტებში, კოჭებში, მთავარ კოჭებსა და წამწებებში	5-1.1	კარბონატი, მსუბუქი, ქვიშიანი მსუბუქი და კაჟბადიანი შემცვენი ბეტონი, სტრუქტურული ნაწილები 30 სმ ან უფრო დიდი, კვადრატული ან მრგვალი. (ზომის შეზღუდვა არ ეხება კედლების მონოლითურ კოჭებსა და მთავარ კოჭებს) კაჟბადიანი შემცვენი ბეტონი, სტრუქტურული ნაწილები 30 სმ ან უფრო დიდი, კვადრატული ან მრგვალი. (ზომის შეზღუდვა არ ეხება კედლების მონოლითურ კოჭებსა და მთავარ კოჭებს)	3,8	3,8	3,8	3,8
			5	3,8	3,8	3,8
6. გამძლიერებული ფოლადი გამძლიერებული ბეტონის კოჭებში ^ა	6-1.1	კარბონატი, მსუბუქი და ქვიშიანი მსუბუქი შემცვენი ბეტონი.	3,2	3,2	2,5	1,9
	6-1.2	კაჟბადიანი შემცვენი ბეტონი.	2,9	3,8	2,5	1,9
7. გამძლიერებული და წნელების სამაგრი იატაკისა და სახურავის ფილებში ^ა	7-1.1	კარბონატი, მსუბუქი და ქვიშიანი მსუბუქი შემცვენი ბეტონი.	2,5	2,5	1,9	1,9
	7-1.2	კაჟბადიანი შემცვენი ბეტონი.	3,2	2,5	2,5	1,9

- ა. დაცული სტრუქტურული ნაწილების რეენტერაბელურინაწილები მთლიანად უნდა შეიცვას.
- ბ. ერთნაირი სისქის ორი ფენა, რომელთა შორის დატოვებულია 1,9 სმ თავისუფალი სივრცე.
- გ. 720.1(1) ცხრილში აღწერილი თაბაშირის ფილიანი ყველა კონსტრუქციისთვის, თაბაშირის ფუძე იმავე ზომის, სისქისა და ტიპის გულიანი მოსაპირკეთებელი ბათქაშისთვის, დასაშვებია შეიცვალოს თაბაშირის ფილით, თუ მიმაგრდება ფილის მიმაგრების იდენტური მეთოდით, ხოლო წინა ფენაზე კოჭები იქნება არმირებული და მთელი ზედაპირი დაიფარება სულ მცირე, 1.6 მმ მოსაპირკეთებელი თაბაშირის ბათქაშით.
- დ. ASTM E 119-ში განსაზღვრული მისაკრობი საშუალება.
- დ. თუ მსუბუქი ან ქვიშიანი მსუბუქი ბეტონის წონა გამოშრობის შემდეგ 0,0283 მ³ –ზე 49,9 კგ ან ნაკლებია, ცხრილში მოცემული მინიმალური საფარი დასაშვებია შემცირდეს 25%-მდე, თუმცა საფარი არავითარ შემთხვევაში არ უნდა იყოს 1,9 სმ-ზე ნაკლები ფილებში ან 3,8 სმ-ზე ნაკლები კოჭებზე ან მთავარ კოჭებზე.
- ე. კაჟბადიანი შემცვენი ბეტონის მასიური ფილებისთვის, არმირების წნელების საფარი იზრდება 20 პროცენტით.
- ვ. სათანადო დებულებები უნდა შემუშავდეს არაუმეტეს სტრუქტურული ნაწილის სისიმაღლის ტოლი მანძილით დაშორებული, 2,5 სმ სუფთა საფარის მქონე U-ფორმის ან სალტებთან ცალკე საშუალებით მტვრევის თავიდან ასაცილებლად.
- ზ. წინასწარდაჭიმული ფილების სისქე არ უნდა იყოს 720.1(3) ცხრილში განსაზღვრულზე ნაკლები შესაბამისი ცეცხლმედეგობის ხარისხის შემთხვევაში.
- თ. ცეცხლმედეგი საფარი და ბოლო დამაგრებები უნდა იყოს შემდეგნაირი: წინასწარდაჭიმული ფოლადის საფარი ანკერთან უნდა იყოს 1,25 სმ-ით მეტი, ვიდრე აუცილებელია ანკერისთვის. ფოლადდაკრული ფიცრის მინიმალური საფარი უნდა იყოს 2,5 სმ კოჭზე და 1,9 სმ ფილებზე.

- ი. 20 – 30 სმ სიგანის კოჭის საფარის სისქე დასაშვებია განისაზღვროს ინტერპოლაციით.
- კ. უწყვეტი ფილების შიგა მალეები, კოჭები და მთავარი კოჭები დასაშვებია იყოს დამაგრებული თავსა და ბოლოში.
- ლ. შედარებითი ცეცხლმდეგობის მქონე ბეტონის ფილებთან გამოყენებისთვის, სადაც სტრუქტურული ნაწილები ჩასმულია კონსტრუქციის კარკასში იმგვარად, რომ უზრუნველყოს მონოლითული ბეტონის კონსტრუქციის ექვივალენტური თვისებები.
- მ. GA 600-ში მოცემული გარკვეული კლასისათვის დამახასიათებელი ცეცხლმდეგობის ხარისხები (რომლებიც წუსხაში განსაზღვრულია, როგორც პატენტის მიღებულ უნდა იქნას, როგორც აქ მოცემული.
- ნ. დამატებითი საიზოლაციო მასალა საჭირო არაა სვეტის შვერილის ზემოქმედების ქვეშ მყოფ გარეთა პირზე 1 სთ ცეცხლმდეგობის ხარისხის მისაღწევად.

ცხრილი 721.1(2)
ცეცხლმდეგობის ხარისხები სხვადასხვა კედლებისა და ტიხრებისთვის*

მასალა	პუნქტის ნომერი	კონსტრუქცია	მინიმალური სისქე ^ბ პირიდან პირამდე (სმ)			
			4 სთ	3 სთ	2 სთ	1 სთ
1. თიხის ან ფიქალის თიხის აგური	1-1.1	თიხის ან ფიქალის მასიური აგური ^ა	15	12,5	9,7	6,9
	1-1.2	ღრუტანიანი აგური, ამოუვსებელი.	12,7	11	11	5,8
	1-1.3	ღრუტანიანი აგურის კედელი, შევსებული პერლიტ-ვერმიკულიტით ან გაფუხებული ფიქალის შემავსებლით.	16,8	14	11	7,6
	1-2.1	10 სმ ნომინალური სისქის ერთეულები, რომელთა სულ მცირე, 75% მასიურია და რომლებიც იდება 1,9 სმ სისქის, 0,5 მმ ფურცლოვანი ფოლადით ფორმირებული, ქუდის ფორმის ლითონის საბათქაშე არხებში, რომლებიც მიკრულია ნებადართული სამაგრებით აგურის კედელზე ცენტრიდან 60 სმ დაშორებით და 1,25 სმ X ტიპის თაბაშირის ფილით ფორმირებულ საბათქაშე არხებში, რომლებიც მიკრულია ლითონის საბათქაშე ზოლებზე 2,5 სმ სიგრძის, S ტიპის ხრახნებით ცენტრიდან 20 სმ დაშორებით.	—	—	12,7 ^ა	—
2. თიხის აგურისა და მზიდი ღრუტანიანი თიხის ფილის კომბინაცია	2-1.1	10 სმ მასიური აგური და 10 სმ ფილა (სულ მცირე, 40% მასიური).	—	20	—	—
	2-1.2	10 სმ მასიური აგური და 20 სმ ფილა (სულ მცირე, 40% მასიური).	30	—	—	—
3. ბეტონის წყობის ერთეული (ბლოკი)	3-1.1 ^{ა,ბ}	აფუებული წიდა ან პემზა.	12	10	8	5,4
	3-1.2 ^{ა,ბ}	აფუებული თიხა, თიხიანი ფიქალი ან ფიქალი.	13	11	9	6,6
	3-1.3 ^ა	კირქვა, ნახშირი ან ჰაერით გაგრილებული წიდა.	15	12,7	10	6,9
	3-1.4 ^{ა,ბ}	კირის ან კაჟბადის ხრეში.	15,8	13,5	10,7	7
4. მასიური ბეტონი ^{ა, ბ}	4-1.1	კაჟბადიანი შემავსებელი ბეტონი.	17,8	15,8	12,7	8,9
		ნახშირბადიანი შემავსებელი ბეტონი.	16,8	14,5	11,7	8,0
		ქვიშიანი მსუბუქი ბეტონი.	13,7	11,7	9,7	6,9
		მსუბუქი ბეტონი.	13	11	9	6,4
5. მოჭიქული ან მოუჭიქავი მოსაპირკეთებე	5-1.1	ერთი 5 სმ ერთეული მაქსიმუმ 15% გულიანი და ერთი 10 სმ ერთეული მაქსიმუმ 25% გულიანი 1,9 სმ დუღაბით შევსებული შვეული ნაკერი. ერთეულის მდებარეობა შენარჩუნებულია რიგმონაცვლეობით (ყოველ მე-2 რიგში).	—	16	—	—

	5-1.2	ერთი 5 სმ ერთეულიმაქსიმუმ 15% გულიანი და ერთი 10 სმ ერთეული მაქსიმუმ 40% გულიანი 1,9 სმ დუღაბით შევსებული შვეული ნაკერი. ერთეულის გვერდზე 1,9 სმ თაბაშირის ბათქაში. ორი ვრტიკალური რიგი ერთმანეთთან იბმება ყოველ მეოთხე თარაზულ რიგზე No. 22 კალიბრის გოფირებული ლითონის სამაგრებით.		17	—	—
	5-1.3	ერთი სამ უჯრედიანი ერთეული კედლის სისქეში, მაქსიმუმ 29% გულით.	—	—	15	—
	5-1.4	ერთი 5 სმ ერთეული მაქსიმუმ 22% გულიანი და ერთი 10 სმ ერთეული მაქსიმუმ 41% გულიანი 6.4 მმ დუღაბით შევსებული შვეული ნაკერი. ორი შვეული რიგი ერთმანეთთან იბმება ყოველ მესამე თარაზულ რიგზე 0,76 მმ (No. 22 კალიბრის გალვანიზებული ფურცლოვანი ლითონი) გოფირებული ლითონის სამაგრებით.	—	—	15	—
	5-1.5	ერთი 10 სმ ერთეული მაქსიმუმ 25% გულიანი 1,9 სმ თაბაშირის დუღაბით ერთ მხარეს.	—	—	12	—
	5-1.6	ერთი 10 სმ ერთეული ორი უჯრედით კედლის სისქეში, მაქსიმუმ 22% გულით.	—	—	—	10
	5-1.7	ერთი 10 სმ ერთეული მაქსიმუმ 30% გულიანი 1,9 სმ ვერმიკულიტიანი თაბაშირის დუღაბით ერთ მხარეს.	—	—	11,4	—
	5-1.8	ერთი 10 სმ ერთეული მაქსიმუმ 39% გულიანი 1,9 სმ თაბაშირის დუღაბით ერთ მხარეს.	—	—	—	11,4
6. თაბაშირის მასიური ბათქაში	6-1.1	1,9 სმ × 1,4 მმ (No. 16 კალიბრის ნახშირბადიანი ფურცლოვანი ფოლადი) შვეული ცივად დახვეული არხები, 40 სმ დაშორებით ცენტრიდან, 1,2 კგ ბრტყელი ლითონის ბადით, რომელიც გამოიყენება ერთ მხარეს და მაგრდება 1,24 მმ (No. 18 B.W. კალიბრი) მავთულით 15 სმ დაშორებით. თაბაშირის ბათქაში თითოეულ მხარეს, თაბაშირისა და ქვიშის ნარევი 1:2 თანაფარდობით.	—	—	—	5 ^ლ
	6-1.2	1,9 სმ × 1,3 მმ (No. 16 კალიბრის ნახშირბადიანი ფურცლოვანი ფოლადი) ცივად დახვეული არხები, 40 სმ დაშორებით ცენტრიდან, 1,2 კგ ბრტყელი ლითონის ბადით, რომელიც გამოიყენება ერთ მხარეს და მაგრდება 1,24 მმ (No. 18 B.W. კალიბრი) მავთულით 150 მმ დაშორებით. პერლიტიანი ან ვერმიკულიტიანი თაბაშირის ბათქაში თითოეულ მხარეს. სამფენიანი სამუშაოს დროს, მეორე ფენისათვის განკუთვნილ ბათქაშის ნარევი თაბაშირის წილი არ უნდა აღემატებოდეს 45,4 კილოგრამს 0,07 მ ³ -ზე, 1 სთ სისტემისთვის.	—	—	6,4 ^ლ	5 ^ლ
	6-1.3	1,9 სმ × 1,4 მმ (No. 16 კალიბრის ნახშირბადიანი ფურცლოვანი ფოლადი) შვეული ცივად დახვეული არხები, 40 სმ დაშორებით ცენტრიდან, 9,5 მმ თაბაშირიანი ბადით, რომელიც გამოიყენება ერთ მხარეს და მაგრდება ფურცლოვანი ლითონის მომჭერებით. თაბაშირის ბათქაში თითოეულ მხარეს, თაბაშირისა და ქვიშის ნარევი 1:2 თანაფარდობით.	—	—	—	5 ^ლ
	6-2.1	დგარების გარეშე, მთელ სიგრძეზე 12,5 მმ თაბაშირის ფილითა და თაბაშირის ბათქაშით თითოეულ მხარეს. თაბაშირისა და ქვიშის ბათქაშის ნარევი 1:1 თანაფარდობით ნაფხაჭნი ფენისთვის და 1:2 თანაფარდობით გრუნტის ფენისთვის.	—	—	—	5 ^ლ
	6-2.2	დგარების გარეშე, 12,7 მმ თაბაშირის სწორი ბადით მთელ სიგრძეზე და პერლიტიანი ან ვერმიკულიტიანი თაბაშირის ბათქაშით თითოეულ მხარეს.	—	—	6,4 ^ლ	5 ^ლ
	6-2.3	ტიხარი დგარების გარეშე, 9,5 მმ ამობურცული ლითონის ბადით, რომელიც შვეულად მაგრდება შვერილების მომიჯნავედ და მაგრდება ცენტრიდან 15 სმ დაშორებით No. 18 კალიბრის მავთულის სამაგრებით, თითოეული მხრიდან თაბაშირის ბათქაში, თაბაშირისა და ქვიშის ნარევი 1:2 თანაფარდობით.	—	—	—	5 ^ლ
	7. მაგარი პერლიტი და პორტლანდცემენტი	7-1.1	პორტლანდცემენთან არეული პერლიტი, თანაფარდობით: 0,085 მ ³ პერლიტი 45,4 კგ პორტლანდცემენტთან. დატანა ხდება ხელსაწყოთი დგარების გვერდზე მოთავსებულ 3,8 სმ × 1,5 მმ ზომის ბადეზე (No. 17 B.W. კალიბრი), რომლის ქვეშაც მოთავსებულია მავთულისგან დაწნული ბადე, რომელიც დამაგრებულია მავთულით ფერმის 10 სმ სიღრმის ფოლადის დგარებზე ცენტრიდან 40 სმ დაშორებით. 1,24 მმ (No. 18 B.W. კალიბრი) გალვანიზებული ფოლადის მავთულის სამაგრები 15 სმ ცენტრიდან შვეულად.	—	—	8 ^ლ
8. მასიური სუფთა მერქანბოჭკოვანი თაბაშირის ბათქაში	8-1.1	1,9 სმ × 1,4 მმ (No. 16 კალიბრის ნახშირბადიანი ფურცლოვანი ფოლადი) ცივად დახვეული არხები ცენტრიდან 300 მმ, ერთ მხარეზე 1,14 კგ ბრტყელი ლითონის ბადით, რომელიც მაგრდება 1,24 მმ (No. 18 B.W. კალიბრი) მავთულით 15 სმ დაშორებით. სუფთა თაბაშირის ბათქაში ყველა მხარეს.	—	—	5 ^ლ	—

9. მასიური კედლის ფილის ტიხარი	9-1.1	12,5 მმ X ტიპის თაბაშირის ფილისა ერთი ფენა მთელ სიგრძეზე, ლამინირებული ყველა მხარეს 2,5 სმ V-კიდიანი თაბაშირის ფილით, რომელიც შეიცავს ლამინირებისათვის საჭირო შენაერთს. გარეთა ფენის შვეული გადახმები და ფილა ზიგზაგისებურად განლაგებული სულ მცირე, 2,5 სმ-ზე.	—	—	5 ^ლ	—
10. დრუტანიანი (დგარების გარეშე) თაბაშირის კედლის ფილის ტიხარი	10-1.1	1,6 სმ X ტიპის თაბაშირის კედლის ფილისე ერთი ფენა მთელ სიგრძეზე, ორივე მხარეს მიმაგრებული ზედა და ქვედა ლითონის ღარებზე, რომლებიც ყველა მხრიდან ლამინირებულია მთელ სიგრძეზე 2,5 სმ × 15 სმ ზომის ზოლებად დაჭრილი თაბაშირის გულიანი ფილებით, ცენტრიდან 5 სმ დაშორებით და შეიცავს ლამინირებისათვის საჭირო შენაერთს. ზოლები თავსდება გარეთა ფენების შვეული გადახმების ცენტრში, ხოლო გადახმები ზიგზაგისებურად 60 სმ დაშორებებით მოპირდაპირე მხარეებზე. ზოლების დაშორება შეიძლება 15 სმ მანძილით თავიდან და ძირიდან.	—	—	—	5,7 ^ლ
	10-1.2	2,5 სმ თაბაშირის ჩვეულებრივი V-კიდიანი ქვესადები ფილა მთელ სიგრძეზე, რომელიც ორივე მხარეს მიმაგრებულია ზედა და ქვედა ლითონის ღარებზე ლურსმნებით ან 40 მმ მშრალი კედლისთვის განკუთვნილი ხრახნებით ცენტრიდან 60 სმ. მინიმალური სიგანე 4,1 სმ. 1,25 სმ ზომის თაბაშირის ჩვეულებრივი ფილა, გამოყენებული გარეთა პირად, მთელ სიგრძეზე ლამინირდება ქვესადები ფილის გარეთა პირებზე ლამინირებისათვის საჭირო შენაერთის საშუალებით.	—	—	11,8 ^ლ	—
11. არაწვადი დგარები - შიგა ტიხარი ყველა მხრიდან ბათქაშით	11-1.1	82 მმ × 1,2 მმ (No. 18 კალიბრის ნახშირბადიანი ფურცლოვანი ფოლადი) ფოლადის დგარები ცენტრიდან 60 სმ დაშორებით. 1,6 სმ თაბაშირის ბათქაში ლითონის ბადეზე ყველა მხრიდან. ბათქაშის შემადგენლობა: თაბაშირისა და ქვიშის ნარევი 1:2 თანაფარდობით.	—	—	—	12 ^ლ
	11-1.2	86 მმ × 1,4 მმ (No. 16 კალიბრის ნახშირბადიანი ფურცლოვანი ფოლადი) დგარები, რომე ლიც მაგრდება ლურსმნებით ცენტრიდან 60 სმ დაშორებით. 1,6 სმ სფუთა თაბაშირის მერქან-ბოჭკოვანი ბათქაში ყველა მხარეს დგარებზე 6დ ჩვეულებრივი ლურსმნებით ცენტრიდან 20 სმ დაშორებით დამაგრებული ლითონის ბადის 9,5 მმ ძელებზე. ლურსმნები შედის 32 მმ სიღრმეზე და შემდეგ იღუნება.	—	—	14	—
	11-1.3	10 სმ × 1,2 მმ (No. 18 კალიბრის ნახშირბადიანი ფურცლოვანი ფოლადი) არხის ფორმის ფოლადის დგარები 40 სმ ცენტრიდან. ყველა მხრიდან დრეკადი მომჭერები, რომლებიც მოჭერილია შვეულად დგარის შვერილზე 40 სმ დაშორებით, 6,4 მმ ზომის წვრილი ძელები, რომლებიც გაყრილია ან მავთულითაა დამაგრებული მომჭერების ყულფში, წვრილ ძელებზე მავთულით დამაგრებული ლითონის ბადე 15 სმ ინტერვალებით, 2,5 სმ პერლიტიანი თაბაშირის ბათქაში, ყველა მხარეს.	—	19 ^ლ	—	—
	11-1.4	64 მმ × 1,2 მმ (No. 18 კალიბრის ნახშირბადიანი ფურცლოვანი ფოლადი) ფოლადის დგარები ცენტრიდან 40 სმ დაშორებით. მერქან-ბოჭკოვანი თაბაშირის ბათქაში, თაბაშირისა და ქვიშის ნარევი 1:1 თანაფარდობით დადებული 0,34 კგ ლითონის ბადეზე, რომელიც მავთულითაა დამაგრებული დგარზე ყველა მხარეს. 1,9 სმ ბათქაში გამოიყენება ყველა მხარეს, მოსაპირკეთებელი ფენის ჩათვლით.	—	—	10,8 ^ლ	—
12. ხის დგარები შიგა ტიხარი ყველა მხრიდან ბათქაშით	12-1.1 ^{ა,ბ}	5 სმ × 10 სმ ხის დგარები, დაშორებული 40 სმ ცენტრიდან, 1,6 სმ თაბაშირის ბათქაშით ლითონის ბადეზე. ბადე მაგრდება 4დ ჩვეულებრივი, გადაღუნული ლურსმნებით ან No. 14 კალიბრის 32 მმ × 1,9 სმ სისქის გვირგვინის მქონე კავებით, რომლებიც ცენტრიდან დაშორებულია 15 სმ ბათქაშის ნარევი 1:11/2 ნაფხაჭნი ფენისთვის და 1:3 გრუნტის ფენისთვის, თაბაშირი ქვიშის შემცვებთან.	—	—	—	13

	12-1.2 ^ა	5 სმ × 10 სმ ხის დგარები 40 სმ ცენტრიდან ლითონის ზადით და 2,2 სმ სუფთა მერქან-ბოჭკოვანი თაბაშირის ბათქაშით ყველა მხარეს. ზადე მაგრდება 6დ ჩვეულებრივი ლურსმნებით, ცენტრიდან 18 სმ. ლურსმნები ჩადის 3,2 სმ სიღრმეზე და შემდეგ იღუნება.	—	—	14 ^ე	—
	12-1.3 ^ა	5 სმ × 10 სმ ხის დგარები 40 სმ ცენტრიდან 9,6 მმ პერფორირებული ან სწორი თაბაშირის ზადით და 1,25 სმ თაბაშირის ბათქაშით ყველა მხარეს. ზადე მაგრდება 2,9 სმ × No. 13 კალიბრის × 7,5 მმ ზომის თავიანი მშრალი ბათქაშის/ბათქაშის ფილისთვის განკუთვნილი ცისფერი ლურსმნებით, ცენტრიდან 10 სმ დაშორებით. ბათქაში წარმოადგენს თაბაშირისა და ქვიშის შემავსებლის ნარევეს 1:2 თანაფარდობით.	—	—	—	13,3
	12-1.4 ^ა	5 სმ × 10 სმ ხის დგარები 40 სმ ცენტრიდან 9,5 მმ X ტიპისთაბაშირის ზადით და 1,25 სმ თაბაშირის ბათქაშით ყველა მხარეს. ზადე მაგრდება 29 მმ × No. 13 კალიბრის × 7,5 მმ ზომის თავიანი მშრალი ბათქაშის/ბათქაშის ფილისთვის განკუთვნილი ცისფერი ლურსმნებით, ცენტრიდან 12,7 სმ დაშორებით. ბათქაში წარმოადგენს თაბაშირისა და ქვიშის შემავსებლის ნარევეს 1:2 თანაფარდობით.	—	—	—	13,3
13. არაწვადი დგარები - შიგა ტიხარი ყველა მხრიდან თაბაშირის კედლის ფილით	13-1.1	0,5 მმ (No. 25 კალიბრის ნახშირზადიანი ფურცლოვანი ფოლადი) არხის ფორმის დგარები 60 სმ ცენტრიდან, ერთი ფენა 15,9 მმ X ტიპის თაბაშირის ფილისაე მთელ სიგრძეზე, მიკრული შვეულად 2,5 სმ სიგრძის No. 6 მშრალი კედლისთვის განკუთვნილი ხრახნებით თითოეულ დგარზე, ხრახნები არის პერიმეტრის გარშემო ცენტრიდან 20 სმ დაშორებით და შუალედურ დგარზე 30 სმ დაშორებით. ფილა შეიძლება დაიგოს თარაზულად, თუ მაგრდება 9 სმ დგარზე და თარაზული გადაბმები განლაგებულია ზიგზაგისებურად მოპირდაპირე მხარეს მდებარე გადაბმების მიმართ. თარაზულად დასამაგრებელი ხრახნები ცენტრიდან დაშორებული უნდა იყოს 20 სმ შვეული კიდეებიდან და 30 სმ შუალედური დგარიდან.	—	—	—	7,3 ^დ
	13-1.2	0,5 მმ (No. 25 კალიბრის ნახშირზადიანი ფურცლოვანი ფოლადი) არხის ფორმის დგარები 640 მმ ცენტრიდან, ერთი ფენა 12,7 მმ X ტიპის თაბაშირის კედლის ფილისაემთელ სიგრძეზე, დამაგრებული შვეულად ყველა მხრიდან. პირველი ფენა მაგრდება 2,5 სმ სიგრძის No. 6 მშრალი კედლისთვის განკუთვნილი ხრახნებით პერიმეტრის გარშემო 20 სმ დაშორებით ცენტრიდან და შუალედურ დგარზე 30 სმ დაშორებით ცენტრიდან. მეორე ფენა პირველ ფენასთან იბმება ერთი დგარის ზომის შვეული გადაბმით, 40 მმ სიგრძის, No. 6 მშრალი კედლისთვის განკუთვნილი ხრახნების გამოყენებით, რომლებიც ცენტრიდან დაშორებულია 230 მმ-ით და განლაგებულია შვეული გადაბმების გასწვრივ, 30 სმ ცენტრიდან შუალედურ დგარებთან და 60 სმ ცენტრიდან ზედა და ქვედა ღარების გასწვრივ.	—	—	9 ^ე	—
	13-1.3	1,4 მმ (No. 16 კალიბრის ნახშირზადიანი ფურცლოვანი ფოლადი) ლურსმნებით დასამაგრებელი ლითონის დგარები 60 სმ ცენტრიდან 1,6 სმ X ტიპის თაბაშირის ფილისაემთელ სიგრძეზე, დამაგრებული შვეულად და ლურსმნებით დამაგრებული 180 მმ ცენტრიდან 6დ ცემენტის საფარიანი ჩვეულებრივი ლურსმნებით. დგარების გასწვრივ, შვეულ შეპირიპირებულ გადაბმებთან ლურსმნებთან ერთად გამოიყენება დამჭერი გირაგები.	—	—	—	12,4
14. ხის დგარები შიგა ტიხარი ყველა მხრიდან თაბაშირის კედლის ფილით	14-1.1 ^{თბ}	5 სმ × 10 სმ ხის დგარები 40 სმ ცენტრიდან 9,6 მმ თაბაშირისკედლისფილისე 2 ფენით ყველა მხარეს, 4დმოცემენტებული ან მოსაპირკეთებელი ფილის ლურსმნები 20 სმ ცენტრიდან პირველ ფენაზე, 5დ მოცემენტებული ან მოსაპირკეთებელი ფილისლურსმნები 20 სმ ცენტრიდან მეორე ფენაზე, ფენებს შორის შემაწებელი ნაერთით, გადაბმები ზიგზაგისებური. პირველი ფენა იდება მთელ სიგრძეზე შვეულად, მეორე ფენა კი თარაზულად ან შვეულად.	—	—	—	12,7

	14-1.2 ^{ა,ბ}	5 სმ × 10 სმ ხის დგარები 40 სმ ცენტრიდან 12,7 მმ თაბაშირის მოსაპირკეთებელი ფილისე 2 ფენით, რომლებიც დევს ყველა მხარეს შვეულად ან თარაზულად, გადაბმები ზიგზაგისებურია. სალურსმნე ფენა 5დან მოსაპირკეთებელი ფილისოლურსმნებით 20 სმ ცენტრიდან წინა ფენა 8დმოცემენტებულიან მოსაპირკეთებელი ფილისოლურსმნებით 20 სმ ცენტრიდან.	—	—	—	14
	14-1.3 ^{ა,ბ}	5 სმ × 10 სმ ხისდგარები 60 სმ ცენტრიდან 1,6 სმ X ტიპის თაბაშირის მოსაპირკეთებელი ფილითე, რომელიც დევს შვეულად ან თარაზულად დადამარბულია 6დ მოცემენტებულიან მოსაპირკეთებელი ფილისოლურსმნებით 180 მმ ცენტრიდან და კიდურა გადაბმები მოთავსებულია სალურსმნე სტრუქტურულ ნაწილებზე. ზიგზაგისებური გადაბმები ყველა მხარეს.	—	—	—	12
	14-1.4 ^ა	5 სმ × 10 სმ ცეცხლმდეგობაზე დამუშავებული ხის მასალის დგარები, რომლებიც ცენტრიდან დაშორებულია 60 სმ და რომლის ერთი ფენა 1,6 სმ X ტიპის თაბაშირის მოსაპირკეთებელიფილისააე, რომელიც გამოყენებულია მოსაპირკეთებელ მუყაოსთან ერთად (გრძელი მხარე), დგარის პარალელურია. მოსაპირკეთებელი ფილა მაგრდება 6დ მოცემენტებულიან მოსაპირკეთებელი ფილისნ ლურსმნებით 18 სმ დაშორებით ცენტრიდან.	—	—	—	12 ^ე
	14-1.5 ^{ა,ბ}	5 სმ × 10 სმ ხის მასალის დგარები 40 სმ ცენტრიდან 1,6 სმ X ტიპის თაბაშირის კედლის ფილით ^ა ყველა მხარეს. საფუძვლის ფენები იდება შვეულად და დადამარბულია 6დ მოცემენტებულიან მოსაპირკეთებელი ფილისოლურსმნებით 230 მმ დაშორებით ცენტრიდან. წინა ფენა იდება შვეულად ან თარაზულად და მაგრდება 8 დ მოცემენტებული ან მოსაპირკეთებელი ფილისოლურსმნებით 178 მმ ცენტრიდან. ლურსმნის წებოსგამოყენების შემთხვევაში, საფუძვლის ფენები მაგრდება 15 სმ ცენტრიდან. წინა ფენებზე გამოიყენება მოსაპირკეთებელი ფილის ნებადართული საფარი, რომელიც მაგრდება ლურსმნებით ცენტრიდან 300 მმ.	—	—	15	—
	14-1.6	5 სმ × 7,6 სმ ცეცხლმდეგობაზე დამუშავებული ხის მასალის დგარები, რომლებიც ცენტრიდან დაშორებულია 60 სმ-ით.	—	—	—	9 ^ე
15.გარე ან შიგა კედლები	15-1.1 ^{ა,ბ}	გარე ზედაპირი 1,9 სმ თარაზული შეფიცვრით 12,5 მმ თაბაშირის ფენილზე 5 სმ × 10 სმ ხის დგარებზე ცენტრიდან 40 სმ, შიგა ზედაპირი მუშავდება იმგვარად, როგორც აუცილებელია 1 სთ ხარისხის მქონე გარე ან შიგა 5 სმ × 10 სმ ხის დგარი ტიხრებისთვის. თაბაშირის ფენილი მაგრდება 45,5 მმ " × No. 11 კალიბრის 11 მმ თავიანი გალვანიზებული ლურსმნებით ცენტრიდან 20 სმ სამოსი მაგრდება 7დ გალვანიზებული სწორი ლურსმნებით, რომელთაც ჩვეულებრივი ლურსმნების ზომის თავი აქვს, მაგრამ უფრო წვრილფეხიანია.	—	—	—	ცვალებადი
	15-1.2 ^{ა,ბ}	5 სმ × 10 სმ ხის დგარები 40 სმ ცენტრიდან ლითონის ბადით და1,9 სმ ცემენტის ბათქაშით ყველა მხარეს. ბადე მაგრდება ცენტრიდა 5178 მმ 6დჩვეულებრივილურსმნებით, რომლებიც ჩასულია სულ მცირე, 2,5 სმ სიდრემში და შემდეგ გადალუნულია. ბათქაშის ნარევი ნაფხაჭნი ფენისთვის 1:4, ხოლო გრუნტის ფენისთვის 1:5. მოპირკეთება მოცულობის მიხედვით, ცემენტი-ქვიმასთან/ქვიშაცემებტი.	—	—	—	9
	15-1.3 ^{ა,ბ}	5 სმ × 10 სმ ხის დგარები 40 სმცენტრიდან 2,2 სმ ცემენტის ბათქაშით (გაზომილიდგარის წინა მხრიდან) გარე ზედაპირზე, შიგა ზედაპირი კი მუშავდება იმგვარად, რომ აკმაყოფილებდეს შიგა ხის მასალის დგარიანი ტიხრების მიმართ არსებულ მოთხოვნებს, რომლებიც მოცემულია ამ ცხრილში. ბათქაშისთვის ცემენტისა და ქვიშის ნარევი 1:4 თანაფარდობით ნაფხაჭნი ფენისათვის, ხოლო გრუნტის ფენისთვის 1:5 თანაფარდობით.	—	—	—	ცვალებადი
	15-1.4	9 სმ No. 16 კალიბრის არაწვადი დგარები 40 სმ ცენტრიდან 2,2 სმ ცემენტის ბათქაშით (გაზომილი დგარების წინა მხრიდან) გარე ზედაპირზე, შიგა ზედაპირი კი მუშავდება იმგვარად, რომ აკმაყოფილებდეს შიგა, არამზიდი, არაწვადი დგარებიანი ტიხრების მიმართ არსებულ მოთხოვნებს, რომლებიც მოცემულია ამ ცხრილში. ბათქაშისთვის ცემენტისა და ქვიშის ნარევი 1:4 თანაფარდობით ნაფხაჭნის ფენისათვის, ხოლო გრუნტის ფენისთვის 1:5 თანაფარდობით.	—	—	—	ცვალებადი ^ე

15-1.5 ^ბ	<p>5,7 სმ × 95 მმ ტიპის მოსაპირკეთებელი აგური ღრუ გულით 12,5 მმ თაბაშირის ფენილზე 5 სმ × 10 სმ ხის დგარები ცენტრიდან 40 სმ გარე ზედაპირზე და 1,6 სმ X ტიპის მოსაპირკეთებელი ფილაე შიგა ზედაპირზე. ფენილი იგება თარაზულად ან შვეულად ისე, რომ შვეული გადაბმები მოხვდეს დგარების თავზე და მაგრდება 4,45 სმ No. 11 კალიბრის 1,1 სმ (დიამეტრის) თავიანი გალვანიზებული ლურსმნებით. მოსაპირკეთებელი ფილის შიგა ფენა თავსდება თარაზულად და შვეულად და მაგრდება 20 სმ ცენტრიდან 6დ მოცემენტებულიონ მოსაპირკეთებელი ფილისო ლურსმნებით. კედლის ფილის გარეთა ფენა თავსდება ჰორიზონატალურად ან შვეულად და მაგრდება 20 სმ ცენტრიდან 8დმოცემენტებულიონ მოსაპირკეთებელი ფილისო ლურსმნებით. ყველა გადაბმა ზიგზაგისებურია შვეულ გადაბმებთან დგარების თავზე. გარეთა ფენის გადაბმებზე დადებულია ზონარი და დამუშავებულია ნაერთით. ლურსმნების თავები დაფარულიაშემკერთებელი ნაერთით 8,9 მმ (No. 20 კალიბრის გალვანიზებული ფურცლოვანი) გოფირებული გალვანიზებული ფოლადის კედლის სამაგრები 1,9 სმ × 17 სმ დამაგრებული ყველადგარზე ორი მოცემენტებულიონ მოსაპირკეთებელი ფილისო 8დლურსმნებით აგურების ყოველ მეექვსე თარაზულ რიგზე.</p>	—	—	25,4	—
15-1.6 ^{ბ5}	<p>5,7 სმ × 9,5 მმ ტიპის მოსაპირკეთებელი აგური ღრუ გულით 1,25 სმ თაბაშირის ფენილზე 5 სმ × 10 სმ ხის დგარები ცენტრიდან 40 სმ გარე ზედაპირზე და 16 სმ X ტიპის მოსაპირკეთებელი ფილაე შიგა ზედაპირზე. ფენილი იგება თარაზულად ან შვეულად ისე, რომ შვეული გადაბმები მოხვდეს დგარების თავზე და მაგრდება 4,45 სმ No. 11 კალიბრის 11 მმ (დიამეტრის) თავიანი გალვანიზებული ლურსმნებით. მოსაპირკეთებელი ფილის შიგა ფენა თავსდება თარაზულად და შვეულად და მაგრდება 20 სმ ცენტრიდან 6დმოცემენტებულიონ მოსაპირკეთებელი ფილისო ლურსმნებით. კედლის ფილის გარეთა ფენა თავსდება ჰორიზონატალურად ან შვეულად და მაგრდება 20 სმ ცენტრიდან 8დმოცემენტებულიონ მოსაპირკეთებელი ფილისო ლურსმნებით. ყველა გადაბმა ზიგზაგისებურია შვეულ გადაბმებთან დგარების თავზე. გარეთა ფენის გადაბმებზე დადებულია ზონარი და დამუშავებულია ნაერთით. ლურსმნების თავები დაფარულიაშემკერთებელი ნაერთით 8,9 მმ (No. 20 კალიბრის გალვანიზებული ფურცლოვანი) გოფირებული გალვანიზებული ფოლადის კედლის სამაგრები 1,9 სმ × 17 სმ დამაგრებული ყველადგარზე ორი მოცემენტებულიონ მოსაპირკეთებელი ფილისო 8დლურსმნებით აგურების ყოველ მეექვსე თარაზულ რიგზე.</p>	—	—	21	—
15-1.7 ^{ბ5}	<p>5 სმ × 15 სმ ხის დგარები 40 სმ ცენტრიდან. გარე მოპირკეთებას აქვს შვეულად მოთავსებული 1,6 სმ X ტიპის თაბაშირის ფენილის ერთი ფენა, რომელიც დამაგრებულია გადაბმებთან 6დ ლურსმნებით 20 სმ დაშორებით ცენტრიდან, ხოლო ყველა სხვა ადგილას 30 სმდაშორებით ცენტრიდან 8დ 15 სმ სიგრძის ლურსმნებით, რომელთაც თავები ჩვეულებრივი ლურსმნის ზომის აქვს, ფეხები კი წვრილი. შემდეგ იდება სათანადო სამშენებლო მუყაო და მასზე 2,5 სმ × No. 18 კალიბრის გარე წიბოვანი ბადე, რომელიც მაგრდება თითოეული დგარის გასწვრივ 20 სმ × 64 მმ სიგრძის გალვანიზებული სახურავის ლურსმნებით ცენტრიდან 15 სმ დაშორებით. შემდეგ დაიტანება ცემენტის ბათქაში, რომელიც შედგება 1,25 სმ ნაფხაჭნის, შემკვრელი ელემენტისა და 1,25 სმ გრუნტის ფენისგან, რომელზეც ბოლოს იდება მოსაპირკეთებელი ფენა. ნაფხაჭნი ფენის ნარევი შედგება ცემენტისა და ქვიშისგან პროპორციით 1:3, რასაც თითო ცემენტის ტომარაზე ემატება 4,54 კგ დაშლილი კირი და 1.36 კგ სათანადო დანამატები ან მინარევეები. გრუნტის ფენის ნარევი შედგება ცემენტისა და ქვიშისგან პროპორციით 1:4, რასაც ემატება ნაფხაჭნის ფენაში გამოყენებული რაოდენობის დანამატები ან მინარევეები. ინტერიერი იფარება 9,5 მმ თაბაშირის ბადით, რომლის ჰექსაგონალური ბადე 2,5 სმ 0,89 მილიმეტრია (No. 20 B.W. კალიბრი), 8 მმ დაწნული მავთულის ბადით და 2,5 სმ პერლიტის ან ვერმიკულიტის თაბაშირის ბათქაშით. ბადე მაგრდება 2,86 სმ × No. 13 კალიბრის 7,5 მმ თავიანი ბათქაშის ფილის მიწებებული ლურსმნებით, რომლებიც ცენტრიდან დაშორებულია 12,7 სმ ბადე მაგრდება 4,4 სმ × No. 12 კალიბრის 9,5 მმ თავიანი ლურსმნებით 9,5 მმ, რომელთაც აქვს საცობები, ცენტრიდან 20 სმ ბათქაშის ნარევი თაბაშირის რაოდენობა არ უნდა აღემატებოდეს 45 კგ 0.07 მ3-ზე შემავსებელთან.</p>	—	—	22,2	—

15-1.8 ^{ა,ბ}	<p>5 სმ × 15 სმ ხის დგარები 40 სმ ცენტრიდან. გარე მოპირკეთებას აქვს შვეულად მოთავსებული 1,6 სმ X ტიპის თაბაშირის ფენილის ერთი ფენა, რომელიც დამაგრებელია გადაბმებთან 20 სმ დაშორებით ცენტრიდან, ხოლო ყველა სხვა ადგილას 30 სმ დაშორებით ცენტრიდან 6დ ლურსმნებით, რომელთაც თავები ჩვეულებრივი ლურსმნის ზომის აქვს, ფეხები კი წვრილი. შემდეგ იდება სათანადო სამშენებლო მუყაო, რომელსაც ედება 12,5 მმ × No. 17 კალიბრი გარე წიბოვანი ბადე, რომელიც მაგრდება თითოეული დგარის გასწვრივ 20 სმ 64 მმ სიგრძის გაღვანიზებული სახურავის ლურსმნებით ცენტრიდან 15 სმ. შემდეგ იდება ცემენტის ბათქაში, რომელიც შედგება 12,5 მმ ნაფხაჭნისა და 12,5 მმ გრუნტის ფენებისგან. ბათქაში შეიძლება დაიდოს ხელსაწყოთა გამოყენებით. ნაფხაჭნი ფენის ნარევი შედგება პლასტიკური ცემენტისა და ქვიშისგან პროპორციით 1:4. გრუნტის ფენის ნარევი შედგება პლასტიკური ცემენტისა და ქვიშისგან პროპორციით 1:5. ინტერიერი იფასება 9,5 მმ მშრალი ბათქაშით, რომელიც იდება No. 20 კალიბრის მავთულით დაწნულ 2,5 სმ ჰექსაგონალურ ბადეზე, რომელიც გამოწეულია 8 მმ-ით და შემდეგ იფარება 2,5 სმ პერლიტიანი ან ვერმიკულიტიანი თაბაშირის ბათქაშით. ბადე მაგრდება 29 მმ × No. 13 კალიბრის 7.5 მმ თავიანი ბათქაშის ფილის მიწებებული ლურსმნებით ცენტრიდან 127 მმ დაშორებით. ბადე მაგრდება 44 მმ × No. 12 კალიბრის 9,5 (დიამეტრის) მმ თავიანი ლურსმნებით, რომელთაც აქვთ 9,5 მმ საცობები, ცენტრიდან 20 სმ დაშორებით. ბათქაშის ნარევი თაბაშირის რაოდენობა არ უნდა აღემატებოდეს 45,4 კგ 0,07 მ³-ზე შემავსებელთან.</p>	—	—	22,2	—
15-1.9	<p>10 სმ No. 18 კალიბრის, არაშხიდი ლითონის დგარები, 40 სმ ცენტრიდან, 2,5 სმ პორტლანდცემენტისა და კირის ბათქაშით [გაზომილი 0,34 კგ გავრცელებული ლითონის ბადის უკანა მხრიდან] გარე ზედაპირზე. შიგა ზედაპირი უნდა დაიფაროს 2,5 სმ თაბაშირის ბათქაშით, რომელიც იდება 0,34 კგ გავრცელებულ ლითონის ბადეზე. ბათქაშში თაბაშირისა და ქვიშის პროპორცია ნაფხაჭნი ფენისთვის არის 1:2, ხოლო გრუნტის ფენისთვის 1:3. ტიხარის ერთ მხარეს ედება ბადე, რომელიც დამჭერით მაგრდება 6.4 მმ დიამეტრის მქონე წვრილ ძელებზე, რომლებიც ეყრდნობა No. 20 კალიბრის ლითონის მომჭერებს, რომლებიც შვეულადაა განლაგებული დგარის ორივე მხარეს ცენტრიდან 40 სმ დაშორებით. დგარებს შორის უნდა მოთავსდეს 76 მმ სისქის მინერალური ბოჭკოვანი საიზოლაციო ვატილები.</p>	—	—	16,5 ^ფ	—
15-1.10	<p>ფოლადის დგარები 1,5 სმ სისქის, 10 სმ სიღრმის ან 15 სმ ცენტრებიდან 40 სმ ან 60 სმ დაშორებით, გარე მხარეს 12,7 მმ მინაბოჭკოვანი არმირებული ბეტონით. მინაბოჭკოვანი არმირებული ბეტონი მაგრდება დრეკადი ანკერებით ცენტრიდან 60 სმ დაშორებით, 12,7 სმ ფეხით, რომელიც უნდა შედუღდეს დგარებზე ორი 12,7 მმ -სიგრძის შედუღების ნაკერით მომრგვალებულ და სწორ ელემენტებს შორის, და 10 სმ ფეხით, რომელიც მაგრდება მინაბოჭკოვან არმირებულ ბეტონზე 1,6 სმ სისქის შემართებული ბალიშებით, რომლებიც ვრცელდება 64 მმ დრეკადი ანკერის ტერფის მიღმა ორივე მხარეს. შიგა ზედაპირს უნდა ჰქონდეს 12,7 მმ X ტიპის თაბაშირის კედლის ფილის ორი ფენა. კედლის ფილის პირველი ფენა უნდა დამაგრდეს 2,5 სმ სიგრძის შ ტიპის საყვირის ფორმის ხრახნებით, რომლებიც ცენტრიდან დაშორებულია 60 სმ, ხოლო მეორე ფენა მაგრდება 44 მმ სიგრძის S ტიპის ხრახნებით, ცენტრიდან 30 სმ დაშორებით. ღრუ უნდა ამოივსოს 127 მმ-ის 64 კგ/მ³ (ნომინალურად) მინერალური ბოჭკოს ქეჩით. მინაბოჭკოთი არმირებული ბეტონს აქვს 38 მმ ღრუები, რაც ამოვსებულია მინერალური ბოჭკოთი და დაგმანულია გარე მხრიდან.</p>	—	—	16,5	—

15-1.11	<p>ფოლადის დგარები 1,5 მმ სისქის, 10 სმ სიღრმის ან 15 სმ ცენტრიდან 40 სმ ან 60 სმ დაშორებით, შესაბამისად, 1,27 სმ მინაბოჭკოვანი არმირებული ბეტონით გარე ზედაპირზე. მინაბოჭკოვანი არმირებული ბეტონი მაგრდება დრეკადი ანკერებით ცენტრიდან 60 სმ დაშორებით, 12,7 სმ (სიგრძის) ფეხით, რომელიც უნდა შედუღდეს დგარებზე ორი 1,27 სმ-ნაკერით მომრგვალებულ და სწორ ელემენტებს შორის, და 10 სმ ტერფით, რომელიც მაგრდება მინაბოჭკოვან არმირებულ ბეტონზე 1,6 სმ სისქის შემაერთებელი ბალიშებით, რომლებიც ვრცელდება 64 მმ დრეკადი ანკერის ტეფის მიღმა ორივე მხარეს. შიგა ზედაპირს უნდა ჰქონდეს 1,6 სმ X ტიპის თაბაშირის კედლის ფილის ერთი ფენა, რომელიც მაგრდება 3,2 სმ -სიგრძის შ ტიპის საყვირის ფორმის ხრახნებით ცენტრიდან 30 სმ დაშორებით. ღრუ უნდა ამოივსოს 12,7 სმ-ის 64 კგ/მ³ (ნომინალურად) მინერალური ბოჭკოს ქეჩით. მინაბოჭკოვან არმირებულ ბეტონს აქვს 3,8 სმ ღრუები, რაც ამოვსებულია მინერალური ბოჭკოთი და დაგმანულია გარე მხრიდან.</p>	—	—	—	15,6
15-1.12	<p>5 სმ × 15 სმ ხის დგარები 40 სმ-ზე ორმაგი ზედა ფირფიტებით, ერთი ქვედა ფირფიტა; შიგა და გარე მხარეები, დაფარული 1,6 სმ X ტიპის თაბაშირის კედლის ფილით, 10 სმ სიგანის, გამოყენებული თარაზულად ან შვეულად, შვეული ბმულებით დგარების თავზე და დამაგრებული S ტიპის უდულაბო კედლის ხრახნებით ცენტრიდან 5,7 სმ-ზე. ღრუ უნდა ამოივსოს 14 სმ მინერალური ქეჩის იზოლაციით.</p>	—	—	—	17
15-1.13	<p>5 სმ × 15 სმ ხის დგარები 40 სმ-ზე ორმაგი ზედა ფირფიტებით, ერთი ქვედა ფირფიტა; შიგა და გარე მხარეები, დაფარული 1,6 სმ X ტიპის თაბაშირის კედლის ფილით, 10 სმ სიგანის, განთავსებული შვეულად, ყველა გადაბმით კარკასის ან ბლოკირების თავზე და დამაგრებული 5,7 სმ-ით. შ ტიპის მშრალი კედლის ხრახნები ცენტრიდან 30 სმ დაშორებით. R-19 მინერალური ბოჭკოს იზოლაცია, ჩადებული დგარის ღრუში.</p>	—	—	—	17
15-1.14	<p>5 სმ × 15 სმ ხის დგარები 40 სმ-ზე ორმაგი ზედა ფირფიტებით, ერთი ქვედა ფირფიტა; შიგა და გარე მხარეები, დაფარული 1,6 სმ X ტიპის თაბაშირის კედლის ფილით, 10 სმ სიგანის, გამოყენებული თარაზულად ან შვეულად, შვეული ბმულებით დგარის თავზე და დამაგრებული 5,7 სმ-ით. S ტიპის მშრალი კედლის ხრახნები ცენტრიდან 18 სმ დაშორებით.</p>	—	—	—	17
15-1.15	<p>5 სმ × 15 სმ ხის დგარები 40 სმ-ზე ორმაგი ზედა ფირფიტებით, ერთი ქვედა ფირფიტა; შიგა და გარე მხარეები, დაფარული 1,6 სმ X ტიპის თაბაშირის კედლის ფილით და ფიცარფენილით, შესაბამისად, 10 სმ სიგანის, გამოყენებული თარაზულად ან შვეულად, შვეული გადაბმებით დგარების თავზე და დამაგრებული 5,7 სმ-ით. S ტიპის მშრალი/უდულაბო კედლის ხრახნები ცენტრიდან 30 სმ დაშორებით. ღრმული უნდა ამოივსოს 8,9 სმ მინერალური თექის იზოლაციით.</p>	—	—	—	
15-1.16	<p>5 სმ × 15 სმ ხის დგარები 60 სმ-ზე ორმაგი ზედა ფირფიტებით, ერთი ქვედა ფირფიტა; შიგა და გარე მხარეები, დაფარული 1,6 სმ X ტიპის თაბაშირის მოსაპირკეთებელი ფილით, 10 სმ სიგანის, გამოყენებული თარაზულად, შვეული გადაბმით დგარების თავზე. საფუძვლის ფენა დამაგრებული 5,7 სმ შ ტიპის მშრალი/უდულაბო კედლის ხრახნებით ცენტრიდან 20 სმ დაშორებით და წინაპირის შრე დამაგრებული S ტიპის მშრალი/უდულაბო კედლის ხრახნებით ცენტრიდან 20 სმ-ის დაშორებით, კედლის ფილის გადაბმები დაფარული პერფოლინით და შემაერთებელი ნარევით, დამჭერების თავები, დაფარული შემაერთებელი ნარევით. ღრმული უნდა ამოივსოს 14 სმ მინერალური თექის იზოლაციით.</p>	—	—	—	

15-2.1 ^ფ	<p>9 სმ #16 კალიბრის ფოლადის დგარები ცენტრიდან 60 სმ-ის დაშორებით ან 5 სმ × 10 სმ ხის დგარები ცენტრიდან 60 სმ-ის დაშორებით. ლითონის ზადე, მიმაგრებული დგარების გარე მხარეს უდუღაბო კედლის სულ მცირე, 2,5 სმ სიგრძის #6 ხრახნებით ცენტრიდან 15 სმ-ის დაშორებით და დაფარული სულ მცირე, 1,9 სმ სისქის პორტლანდ ცემენტის ზათქაშით. თხელი საფარი თიხის ან თიხიანი ფიქალის აგურების ერთეულები, ჩვეულებრივი წყობით დაგებული 1405.10 ქვეთავის შესაბამისად. პორტლანდცემენტის ზათქაშის, დუღაბისა და აგურის ერთეულების თხელი საფარის გაერთიანებული საერთო სისქე არ უნდა იყოს 4,4 სმ-ზე ნაკლები. შიგა მხარე დაფარული X ტიპის 1,6 სმ სისქის თაბაშირის ფილის ერთი ფენით, რომელიც დამაგრებულია დგარებზე უზათქაშო კედლის 2,5 სმ სიგრძის #6 ხრახნებით ცენტრიდან 30 სმ-ის დაშორებით.</p>	—	—	—	15
15-2.2 ^ფ	<p>9 სმ #16 კალიბრის ფოლადის დგარები ცენტრიდან 60 სმ-ის დაშორებით ან 5 სმ × 10 სმ ხის დგარები ცენტრიდან 60 სმ-ის დაშორებით. ლითონის ზადე, მიმაგრებული დგარების გარე მხარეს უდუღაბო კედლის სულ მცირე, 2,5 სმ სიგრძის #6 ხრახნებით ცენტრიდან 15 სმ-ის დაშორებით და დაფარული სულ მცირე, 1,9 სმ სისქის პორტლანდ ცემენტის ზათქაშით. თხელი საფარი თიხის ან თიხიანი ფიქალის აგურების ერთეულები ჩვეულებრივი წყობით დაგებული 1405.10 ქვეთავის შესაბამისად. პორტლანდცემენტის ზათქაშის, დუღაბისა და აგურის ერთეულების თხელი საფარის გაერთიანებული საერთო სისქე არ უნდა იყოს 5 სმ-ზე ნაკლები. შიგა მხარე დაფარული X ტიპის 1,6 სმ სისქის თაბაშირის ფილის ორი ფენით. ქვედა ფენა დამაგრებული დგარებზე უზათქაშო კედლის 2,5 სმ სიგრძის #6 ხრახნებით ცენტრიდან 60 სმ-ის დაშორებით. ზედა ფენა დამაგრებული დგარებზე უზათქაშო კედლის 4 სმ სიგრძის #6 ხრახნებით ცენტრიდან 30 სმ-ის დაშორებით.</p>	—	—	17,5	—
15-2.3 ^ფ	<p>9 სმ #16 კალიბრის ფოლადის დგარები ცენტრიდან 40 სმ-ის დაშორებით ან 5 სმ × 10 სმ ხის დგარები ცენტრიდან 40 სმ-ის დაშორებით. ლითონის ზადის გამოყენების შემთხვევაში, ის მაგრდება დგარების გარე მხარეს უზათქაშო კედლის სულ მცირე, 2,5 სმ სიგრძის #6 ხრახნებით ცენტრიდან 15 სმ-ის დაშორებით. თიხის ან თიხიანი ფიქალის აგურის ერთეულები არანაკლებ 6,7 სმ სისქისა, რომლებიც აგებულია 1405.6 ქვეთავის შესაბამისად სულ მცირე, 2,5 სმ ჰაერის სივრცით. შიგა მხარე, დაფარული X ტიპის 1,6 სმ სისქის თაბაშირის ფილის ერთი ფენით, რომელიც დამაგრებულია დგარებზე უზათქაშო კედლის 2,5 სმ სიგრძის #6 ხრახნებით ცენტრიდან 30 სმ-ის დაშორებით.</p>	—	—	—	20
15-2.4 ^ფ	<p>9 სმ #16 კალიბრის ფოლადის დგარები ცენტრიდან 40 სმ-ის დაშორებით ან 5 სმ × 10 სმ ხის დგარები ცენტრიდან 40 სმ-ის დაშორებით. ლითონის ზადის გამოყენების შემთხვევაში, ის მაგრდება დგარების გარე მხარეს უზათქაშო კედლის სულ მცირე, 2,5 სმ სიგრძის #6 ხრახნებით ცენტრიდან 15 სმ-ის დაშორებით. თიხის ან თიხიანი ფიქალის აგურის ერთეულები არანაკლებ 6,7 სმ სისქისა, რომლებიც აგებულია 1405.6 ქვეთავის შესაბამისად სულ მცირე, 1,25 სმ ჰაერის სივრცით. შიგამხარე დაფარული X ტიპის 1,6 სმ სისქის თაბაშირის ფილის ორი ფენით. ქვედა ფენა დამაგრებული დგარებზე უზათქაშო კედლის 1,25 მმ სიგრძის #6 ხრახნებით ცენტრიდან 60 სმ-ის დაშორებით. ზედა ფენა დამაგრებული დგარებზე უზათქაშო კედლის 4 სმ სიგრძის #6 ხრახნებით ცენტრიდან 30 სმ-ის დაშორებით.</p>	—	—	21,6	—
16-1.1 ^ბ	<p>5 სმ × 15 სმ ხის დგარები 40 სმ-ზე ორმაგი ზედა ფირფიტებით, ერთი ქვედა ფირფიტა; შიგაა და გარე მხარეები, დაფარული 1,6 სმ X ტიპის თაბაშირის მოსაპირკეთებელი ფილით, 10 სმ სიგანის, გამოყენებული თარაზულად დაუბლოკველი და დამაგრებული 5,7 სმ შ ტიპის მშრალი/უდუღაბო კედლის ხრახნები ცენტრიდან 30 სმ დაშორებით, მოსაპირკეთებელი ფილის გადაბმები დაფარული პერფორირებული და შემაერთებელი ნარევით, დამჭერების თავები, დაფარული შემაერთებელი ნარევით. ექსტერიერი იფარება 1,0 სმ ხის სტრუქტურული პანელებით, რომლებიც იდება შევულად, თარაზული გადაბმები ბლოკირებულია და მაგრდება 15 სმ ჩვეულებრივი ლურსმნებით 30 სმცენტრიდან, და 15 სმ ცენტრიდან პანელის კიდეებზე. დრშული უნდა ამოივსოს 8,9 სმ</p>	—	—	—	11,4

<p>16. გარე კედლები, რომელთაც ხარისხი მინიჭებული აქვს 704.5 ქვეთავის მიხედვით, მხოლოდ შიგა მხრიდან.</p>	<p>16-1.2^ბ</p>	<p>5 სმ × 15 სმ ხის დგარები 40 სმ-ზე ორმაგი ზედა ფირფიტებით, ერთი ქვედა ფირფიტა; შიგა მხარე, იფარება 1,6 სმ X ტიპის თაბაშირის კედლის ფილით, 10 სმ სიგანის, გამოყენებული თარაზულად ან შვეულად, შვეული გადაბმებით დგარის თავზე. საფუძვლის ფენა მაგრდება 5,7 სმ-ით. S ტიპის კედლის მხვრეტელი ხრახნები ცენტრიდან 30 სმ დაშორებით, კედლის ფილის ბმულები იფარება პერფორირებული და შემაერთებული ნაერთით, დამჭერების თავები, იფარება შემაერთებული ნაერთით. ღრმული უნდა ამოივსოს 14 სმ მინერალური თექის იზოლაციით, გარე მხარე იფარება 1.0 სმ ხის სტრუქტურული პანელებით, რომლებიც მაგრდება 15 სმ ჩვეულებრივი ლურსმნებით ცენტრიდან 30 სმ დაშორებით და 15 სმ ცენტრიდან პანელის კიდეების გასწვრივ. ღრმული უნდა ამოივსოს 14 სმ მინერალური თექის იზოლაციით. ხარისხი ენიჭება მხოლოდ თაბაშირით დაფარული მხარის მიხედვით.</p>	<p>—</p>	<p>—</p>	<p>—</p>	<p>16,7</p>
	<p>16-1.3</p>	<p>5 სმ × 15 სმ ხის დგარები 40 სმ-ზე ორმაგი ზედა ფირფიტებით, ერთი ქვედა ფირფიტა; შიგა მხარე იფარება 1,6 სმ X ტიპის თაბაშირის კედლის ფილით, 10 სმ სიგანის, გამოყენებული შვეულად, ყველა გადაბმის კარკასის ან ბლოკირების თავზე და დამაგრებული 5,7 სმ-ით. S ტიპის შშრალი/უბათქაშო კედლის ხრახნები ცენტრიდან 18 სმ დაშორებით. ბმულები უნდა დაიფაროს ლენტითა და შემაერთებული ნაერთით. გარე მხარე იფარება 1,0 სმ ხის სტრუქტურული პანელებით(ორიენტირებული ბურბუმელოვანი ფილა), რომლებიც იდება შვეულად ისე, რომ კიდეები მოხვდეს კარკასის ან ბლოკირების თავზე და მაგრდება ჩვეულებრივი ლურსმნებით ცენტრიდან 30 სმ დაშორებით და 15 სმ ცენტრიდან პანელის კიდეებზე. R-19 მინაბოჭკოვანი იზოლაცია, მოწყობილი დგარის ღრუმში.</p>	<p>—</p>	<p>—</p>	<p>—</p>	<p>16,5</p>

- ა. სათანადო დამჭერი ძალისა და შეღწევის უნარის მქონე სამაგრების გამოყენება დასაშვებია, როგორც ლურსმნების ალტერნატიული დამჭერები ხის კარკასის დასამაგრებლად.
- ბ. აგურისა და თიხის ფილის მოცემული სისქე წარმოადგენს ნომინალურ სისქეებს, თუ მობათქაშებული არ არის, რა შემთხვევაშიც სისქეები წარმოადგენს სუფთა სისქეებს. ბეტონისა და ქვის ბლოკებისათვის მოცემული სისქეები წარმოადგენს 721.4.1.1 ქვეთავში თიხის ბლოკისათვის განსაზღვრული სისქის ექვივალენტურ სისქეს. თუ ყველა უჯრედი მთლიანად ამოვსებულია ან შევსებულია სილიკონით გამდიდრებული პერლიტის ფხვიერი იზოლაციით; ვერმიკულიტის ფხვიერი იზოლაციით; ან გაფუებული თიხით, თიხიანი ფიქალით ან ასპიდური ფიქალის მსუბუქი შემავსებლით, ექვივალენტური სისქე უნდა იყოს ბლოკის ან აგურის სისქე. ექვივალენტური სისქეში ასევე შეიძლება შედიოდეს გამოყენებული ბათქაშისა და ბადის ან თაბაშირის კედლის ფილის სისქე.
- გ. ერთეულებისთვის, რომლებშიც ღრუტანაინაგულიანი აგურის განივი კვეთის სუფთა ფართობი გულების შემცველი ზედაპირის პარალელურ ნებისმიერ სიბრტყეში სულ მცირე, 75%-ია განივი კვეთის საერთო ფართობიდან, გაზომილი იმავე სიბრტყეში.
- დ. გამოყენებულ უნდა იქნას მხოლოდ არაშხიდი დანიშნულებით.
- ე. ყველა თაბაშირის ფილიანი კონსტრუქციისათვის, რომლებიც აღწერილია ამ ცხრილში, თაბაშირის საფუძველი იმავე ზომის მოსაპირკეთებელი ბათქაშისთვის, სისქე და გულის ტიპი დასაშვებია შეიცვალოს თაბაშირის კედლის ფილით, თუ დამაგრება იდენტურია კედლის ფილის დამაგრებისა, ხოლო ბმულები წინა ფენაზე არმირებულია და მთლიანი ზედაპირი დაფარულია სულ მცირე, 1,6 მმ თაბაშირის მოსაპირკეთებელი ბათქაშით.
- ვ. ცეცხლმდეგობის ხარისხი ბეტონის წყობის ერთეულებისათვის (ბლოკებისთვის), რომლებიც აკმაყოფილებენ მე-3 პუნქტში განსაზღვრული 2 სთ ცეცხლმდეგობის ხარისხისათვის აუცილებელი ექვივალენტური სისქეების მოთხოვნებს, და მისი სისქე არანაკლებ 19,5 სმ-ია, არის 4 სთ, თუ გულები, რომლებიც არ არის შევსებული სილიკონით გამდიდრებული პერლიტისფხვიერი იზოლაციით; ვერმიკულიტის ფხვიერი იზოლაციით; ან გაფუებული თიხით, ფიქალიანი თიხით ან ასპიდური ფიქალის მსუბუქი შემავსებლით, ქვიშით ან წიდით, რომელთა მარცვლის მაქსიმალური ზომა 9,5 მმ-ია.
- ზ. შემავსებლების ტიპების კომბინაციისგან შედგენილი ბეტონის წყობის ერთეულის (ბლოკის) ცეცხლმდეგობის ხარისხი ან სადაც ბათქაში გამოყენებულია პირდაპირ ბეტონის წყობის ერთეულზე (ბლოკზე), უნდა განისაზღვროს ACI 216.1/TMS 0216-ის შესაბამისად. მსუბუქი შემავსებლების ერთიანი მაქსიმალური სიმკვრივეა 29,48 კგ 0,0283 მ³-ზე.
- თ. ასევე, იხ. შენიშვნა ბ. ექვივალენტური სისქე დასაშვებია შეიცავდეს ცემენტის ბათქაშის სისქეს ან თაბაშირის ბათქაშის სისქე გამრავლებული 1,5-ზე.
- ი. ბეტონის კედლების გაძლიერება უნდა მოხდეს თარაზული და შვეული გამაძლიერებლებით, ტემპერატურული ფაქტორის გათვალისწინებით.
- კ. დგარები მიდუღებულია წამწის მავთულის დგარებთან 4.6 მმ (No. 7 B.W. კალიბრი) შვერილის მავთულებითა და 4,6 მმ (No. 7 B.W. კალიბრი) წამწის მავთულებით.
- ლ. ლითონის დგარები, რომლებშიც შეიძლება ლურსმნების ჩარჭობა, შედგება ორი არხის ფორმის დგარისგან, რომლებიც ერთ წერტილში

მიერთებულია ერთმანეთთან ზურგის მხარეებით ტალღოვანი კედლით, რომელიც ქმნის ლურსმნების ჩასარკობ არხს.

- მ. ხის სტრუქტურული პანელების მოწყობა დასაშვებია ცეცხლდამცავსა და ხის დგარებს შორის ამ ცხრილში მოცემული ხის კარკასის კონსტრუქციის შიგა ან გარე მხარეს, თუ ცეცხლდამცავის დასამაგრებლად გამოყენებული დამჭერების სიგრძე გაზრდილია ხის სტრუქტურული პანელის სისქის ტოლი მანძილით.
- ნ. დაგეგმარებისას გათვალისწინებული დგარის დატვირთვა უნდა შემცირდეს დასაშვები F-ის 78%-მდე, რომლის მაქსიმუმ არ უნდა აღემატებოდეს გამოთვლილი დატვირთვის 78%-ს დგარებთან, რომელთა დრეკადობაა 33-ის L_e/d .
- ო. მოცემენტებულიან მოსაპირკეთებელი ფილის ლურსმნების მახასიათებლების შესახებ იხ. ASTM C 514, ASTM C 547 ან ASTM F 1667.
- პ. ცეცხლმდეგობის სპეციფიკური ხარისხები (რომლებიც ნუსხაში არაა შეტანილი, როგორც პატენტთან) GA 600-ში, მიღებულ უნდა იქნას როგორც ამ ნუსხაში შეტანილი.
- ჟ. NCMA TEK 5-8A დასაშვებია ცეცხლმდეგი კედლების დაგეგმარების შესასრულებლად.
- რ. დაგეგმარებისას გათვალისწინებული დგარის დატვირთვა ტოლი უნდა იყოს დასაშვები F-ის მაქსიმუმ 100%.

ცხრილი 721.1(3)
მინიმალური დამცავი იატაკისა და სახურავის სისტემებისათვის^ა

იატაკის ან სახურავის კონსტრუქცია	პუნქტის ნომერი	ჭერის კონსტრუქცია	იატაკის ან სახურავის ფილის სისქე (სმ)				ჭერის მინიმალური სისქე (სმ)			
			4 სთ	3 სთ	2 სთ	1 სთ	4 სთ	3 სთ	2 სთ	1 სთ
1. კაუბადის შემავსებლიანი ბეტონი	1-1.1	ფილა (ჭერი საჭირო არაა). წინასწარდაუჭიმავე გამამლიერებლის მინიმალური გარე საფარი არ უნდა იყოს 1,9 სმ ^ბ -ზე ნაკლები.	17,8	15,8	12,7	8,9	—	—	—	—
2. კარბონატის შემავსებლიანი ბეტონი	2-1.1		16,8	14,5	11,9	8,2	—	—	—	—
3. ქვიშიანი მსუბუქი ბეტონი	3-1.1		13,7	11,7	9,7	6,9	—	—	—	—
4. მსუბუქი ბეტონი	4-1.1		13	11	9	5	—	—	—	—
5. გამლიერებული ბეტონი	5-1.1	ფილა ვერმიკულიტიანი თაბაშირის ბათქაშის შეკიდული ჭერით ლითონის ბადეზე, რომელიც დამაგრებულია 1,9 სმ ცივად დახვეულ არხებზე ცენტრიდან 30 სმ დაშორებით. ჭერი თავსდება სულ მცირე, 15 სმ კოჭებს ქვემოთ.	7,6	5	—	—	2,5	1,9	—	—

	<p>5-2.1 9,5 მმ X ტიპის თაბაშირის კედლის ფილაც მაგრდება 0,5 მმ (No. 25 კალიბრი) × 23 მმ სიღრმე × 67 მმ ქუდის ფორმის გალვანიზებულ ფოლადის არხებზე 2,5 სმ სიგრძის No. 6 ხრახნებით. არხები ცენტრიდან დაშორებულია 60 სმ მანძილით, მალი 89 სმ და ეყრდნობა მთელ სიგრძეზე 89 სმ ინტერვალთ 0,84 მმ (No. 21 გალვანიზებული ფურცლის კალიბრი) გალვანიზებულ ფოლადის ზრტყელ თასმიან საკიდებს, რომელთაც აქვთ ფორმირებული კიდეები, რომლებიც ქმნიან არხის პირებს. თასმიანი საკიდები მაგრდება ბეტონის კოჭების ერთ მხარეს 4 მმ × 32 მმ სიგრძის მექანიკური დამჭერებით. კედლის ფილა მოწყობილი ისე, რომ გრძელი მხარე არხების პერპენდიკულარული იყოს. ყველა ბოლო კოჭი არხებზე და დამატებითი არხები ეწყობა მთავარი არხების პარალელურად, 30 სმყოველ მხარეს, ბოლო კოჭთან. დასრულებული ჭერი თავსდება დაახლოებით იატაკის ფილის სოფიტის 30 სმ ქვემოთ.</p>	—	—	6,4	—	—	1,6	—
<p>6. ფოლადის შეერთებები, აგებული ჩამოსხმულ გაძლიერებულ ბეტონის ფილებში, რომელიც განთავსებულია ლითონის ლარტყების ფორმებზე ან ფოლადის ფორმების ერთეულებზედ,³</p>	<p>6-1.1 თაბაშირის ბათქაში ლითონის ბადეზე, რომელიც მიმაგრებულია ქვედა სიმაზე ერთი No. 16 კალიბრის ან ორმაგი No. 18 კალიბრის მავთულის სამაგრებით ცენტრიდან 15 სმ დაშორებით. ბათქაშის ნარევი 1:2 ნაფხაჭნი ფენისთვის, 1:3 გრუნტის ფენისთვის, თაბაშირი-ქვიშის შემავსებელი 2 სთ სისტემისთვის. 3 სთ სისტემისთვის ბათქაში არის სუფთა.</p>	—	—	6,4	5,7	—	1,9	1,6

6-2.1	ვერმიკულიტიანი თაბაშირის ბათქაში ლითონის ბადეზე, რომელიც დამაგრებულია ქვედა სიმზე No.16 კალიბრის ან ორმაგი 1.24 მილიმეტრი (No. 18 B.W. კალიბრი) მავთულის სამაგრებით ცენტრიდან 15 სმ დაშორებით.	—	5	—	—	—	1,6	—	—
6-3.1	ცემენტის ბათქაში ლითონის ბადეზე, რაც მაგრდება კოჭის ქვედა სიმზე ერთი No. 16 კალიბრის ან ორმაგი 1.24 მმ (No. 18 B.W. კალიბრი) მავთულის სამაგრებით ცენტრიდან 15 სმ დაშორებით. ბათქაშის ნარევი შედგება ცემენტისა და ქვიშისაგან შემდგე პროპორციით: 1:2 ნახურის ფენისთვის, 1:3 გრუნტის ფენისთვის 1 სთ სისტემის შემთხვევაში და 1:1 ნაფხაჭნი ფენისთვის, 1:11/2 გრუნტის ფენისთვის 2 სთ სისტემის შემთხვევაში.	—	—	—	5	—	—	—	1,6 ³
6-4.1	1,6 სმ X ტიპის მოსაპირკეთებელი ფილისე ჭერი მაგრდება 22 მმ სიღრმის 67 მმ × 0,5 მმ (No. 25 კალიბრის ნახშირბადიანი ფურცლოვანი ფოლადის) ქუდის ფორმის საბათქაშე არხებზე ცენტრიდან 30 სმ დაშორებით 2,5 სმ სიგრძის No. 6 კედლის ფილის ხრახნებით ცენტრიდან 20 სმ დაშორებით. არხები მავთულით დამაგრებულია კოჭების ქვედა სიმზე ორმაგი 1,24 მმ-ის (No. 18 B.W. კალიბრი) მავთულით ან დაკიდებულია კოჭების ქვემოთ მავთულის საკიდებზე. ^ა	—	—	6,4	—	—	—	1,6	—
6-5.1	მერქანბოჭკოვანი თაბაშირის ბათქაში წარმოადგენს თაბაშირისა და ქვიშის შემავსებლის ნარევის 1:1 თანაფარდობით და გამოიყენება ლითონის ბადეზე. ბადე ცენტრიდან დამაგრებულია 15 სმ დაშორებით 1,9 სმ არხებამდე ცენტრიდან 34,3 სმ დაშორებით. არხები კოჭებზე მაგრდება ყველა გადაკვეთასთან ორი 1,24 მილიმეტრის (No. 18B.W. კალიბრი) გალვანიზებული მავთულით.	—	—	6,4	—	—	—	1,9	—
7. გაძლიერებული ბეტონის ფილები და კოჭები ღრუტანიანი თიხის ფილების შემსუბუქებით, დაწყობილი რიგებად 6,4 სმ ან მეტი დაშორებით ერთმანეთისგან; არმირება თავსდება რიგებსა და ბეტონს შორის ფილის გარშემო და მის თავზე.	7-1.1	—	—	20 ^ა	—	—	—	1,6	—
	7-1.2	—	—	—	14 ^ბ	—	—	—	—
8. ფოლადის შეერთებები, აგებული გაძლიერებულ ბეტონის ფილაში, რომელიც განთავსებულია 1,25 სმ სიმაღლის ფოლადის ფენილზე. ^ა	8-1.1	6,4 ^ა	—	—	—	1,9	—	—	—

<p>9.7,6 სმ სიმაღლის უჯრედული ფოლადის ფენილი ბეტონის ფილით ზედა ნაწილში. ფილის სისქე გაზომილი ზედა ნაწილში.</p>	<p>9-1.1</p>	<p>ვერმიკულიტიანი თაბაშირის ბათქაში საფუძვლის ფენის შეკიდული ჭერი ლითონის ბადეზე მაგრდება 15 სმ ინტერვალებით 1,9 სმ ცივად დახვეულ არხებზე ცენტრიდან 30 სმ დაშორებით და 3,8 სმ ცივად დახვეულ არხებზე ცენტრიდან 90 სმ დაშორებით 1.65 მმ (No. 16 B.W. კალიბრი) მავთულით. 1,25 სმ არხები დაკიდებულია No. 8 კალიბრიან მავთულის საკიდებზე ცენტრიდან 90 სმ დაშორებით. კონვერტის საზღვრებში მოქცეულ კოჭებსა და 6,4 სმ სიცივლეებს კოჭის სოფიტსა და ბადეს შორის აქვს 4 სთ ცეცხლმედეგობის ხარისხი.</p>	<p>6,4</p>	<p>—</p>	<p>—</p>	<p>—</p>	<p>2,9^ა</p>	<p>—</p>	<p>—</p>
<p>10. 3,8 სმ სიღრმის ფოლადის სახურავის ფენილი ფოლადის კარკასზე. საიზოლაციო ფილა, 460,6 კგ/მ³ სიმკვრივის, რომელიც შედგება მერქანბოჭკოებისგან და ცემენტის შემკვრელებისგან, რომელთა სისქე მოცემულია და აერთებს ფენილს ასფალტის წებოთი. დაფარულია A ან B კლასის სახურავის ბურულით.</p>	<p>10-1.1</p>	<p>თაბაშირის ბათქაშის ჭერი ლითონის ბადეზე. ბადე მაგრდება 1,9 სმ საბათქაშე არხებზე 1,24 მმ (No. 18 B.W. კალიბრი) მავთულის სამაგრებით ცენტრიდან 15 სმ დაშორებით. 1,9 სმ არხის ცალკე ებმება 5 სმ არხს ორმაგი 1,65 მმ (No. 16 B.W. კალიბრი) მავთულის სამაგრებით. 5 სმ არხები დაკიდებულია ცენტრიდან 900 მმ დაშორებით ფოლადის კარკასის ქვემოთ 5 სმ დაშორებით და დამაგრებულია 4 მმ (No. 8 B.W. კალიბრი) მავთულით. ბათქაში შედგება თაბაშირისა და ქვიშის შემავსებლის ნარევი თანაფარდობით 1:2.</p>	<p>—</p>	<p>—</p>	<p>4,8</p>	<p>2,5</p>	<p>—</p>	<p>—</p>	<p>1,9^ა 1,9^ა</p>
<p>11. 3,8 სმ სიმაღლის ფოლადის სახურავის ფენილი ფოლადის კარკასიან მერქანბოჭკოვან საიზოლაციო ფილაზე, 280,4 კგ/მ³ სიმკვრივის ზედა ნაწილზე, გამოყენებული 6.8 კგ ასფალტით გაჟღენთილი თექის თავზე. A ან B კლასის სახურავის ბურული.</p>	<p>11-1.1</p>	<p>თაბაშირის ბათქაშის ჭერი ლითონის ბადეზე. ბადე მაგრდება 1,9 სმ საბათქაშე არხებზე 1,24 მმ (No. 18 B.W. კალიბრი) მავთულის სამაგრებით ცენტრიდან 15 სმ დაშორებით. 1,9 სმ არხის ცალკე ებმება 5 სმ არხს ორმაგი 1,65 მმ (No. 16 B.W. კალიბრი) მავთულის სამაგრებით. 5 სმ არხები დაკიდებულია ცენტრიდან 90 სმ დაშორებით ფოლადის კარკასის ქვემოთ 5 სმ და დამაგრებულია 0,65 მმ (No. 8 B.W. კალიბრი) მავთულით. ბათქაში შედგება თაბაშირისა და ქვიშის შემავსებლის ნარევისგან შემდეგი თანაფარდობით: 1:2 ნასხურის ფენისთვის და 1:3 გრუნტის ფენისთვის 1 სთ სისტემის შემთხვევაში. 2 სთ სისტემის შემთხვევაში ბათქაშში თაბაშირისა და ქვიშის შემავსებლის თანაფარდობაა 1:2.</p>	<p>—</p>	<p>—</p>	<p>3,8</p>	<p>2,5</p>	<p>—</p>	<p>—</p>	<p>2,2^ბ 1,9^ა</p>

<p>12. 3,8 სმ სიმაღლის ფოლადის სახურავის ფენილი ფოლადის კარკასიან ხისტ საიზოლაციო ფილაზე, რომელიც შეიცავს აფუებულ პერლიტსა და ბოჭკოებს გამდიდრებულს წყალგაუმტარი ასფალტით; სიმკვრივე 144,2 კგ/მ³-დან 192,2 კგ/მ³-მდე, მაგრდება ლითონის სახურავი ფენილზე 1,25 სმ სიგანის წყალგაუმტარი ზონრებით, ცივად დამუშავებული თხევადი წებოები 15 სმ დაშორებით ერთმანეთისგან. ფოლადის კოჭი ან ფოლადის მსუბუქი კონსტრუქცია ლითონის სახურავის ფენილით, იზოლაციითა და A ან B კლასის რულოვანი გადასახური მასალით.^ა</p>	<p>12-1.1</p>	<p>თაბაშირ-ვერმიკულიტიანი ბათქაში ლითონის ბადეზე, დამაგრებული მავთულის სამაგრით 15 სმ ინტერვალებით 1,9 სმ საბათქაშე არხებზე ცენტრიდან 30 სმ დაშორებით და დამაგრებული მავთულის სამაგრებით 5 სმ ღარიან არხებზე ცენტრიდან 80 სმ დაშორებით. ღარები მაგრდება ფოლადის კოჭების ქვედა სიმაღლეზე.</p>	<p>—</p>	<p>—</p>	<p>2,5</p>	<p>—</p>	<p>—</p>	<p>—</p>	<p>2,2</p>	<p>—</p>
<p>13. ხის ორმაგი იატაკი ხის კოჭების თავზე, რომლებიც ცენტრიდან დაშორებულია 40 სმ.^{ბ,ვ}</p>	<p>13-1.1</p>	<p>თაბაშირის ბათქაში 9,5 მმ X ტიპის თაბაშირის ბადეზე. თავიდან ბადე მაგრდება არანაკლებ ოთხი 28,6 მმ × No. 13 კალიბრის 7,5 მმ თავიანი ბათქაშის ფილის ცისფერი ლურსმნებით თითო მზიდზე. ბადეზე კოჭების ყველა ხაზის გასწვრივ უზრუნველყოფილია უწყვეტიზოლები. ზოლებში შედგება 7,6 სმ სიგანის ლითონის ბადის ზოლებისგან, რომლებიც მაგრდება 3,8 სმ × No. 11 კალიბრის 1,25 სმ თავიანის სახურავის ლურსმნებით ცენტრიდან 15 სმ დაშორებით. ალტერნატიული ზოლები შედგება 76 მმ სიგანის 1,24 მმ დიამეტრის მქონე მავთულის ზოლებისგან, რომელიც იწონის 0,45 კგ-ს 0,84 მ²-ზე და მაგრდება No.16 კალიბრი 3,8 სმ × 1,9 სმ სიგანის მქონე გვირგვინიანი მომჭერებით, ცენტრიდან 10 სმ დაშორებით. ალტერნატიული ზოლების გამოყენებისას, ბადის დასამაგრებლად შეიძლება ყველა ბოლოში გამოვიყენოთ ორ-ორი ლურსმანი და თითო ლურსმანი ყოველ მეორე მზიდთან. ბათქაში შედგება თაბაშირისა და ქვიშის შემავსებლისგან თანაფარდობით 1:2.</p>	<p>—</p>	<p>—</p>	<p>—</p>	<p>—</p>	<p>—</p>	<p>—</p>	<p>2,2</p>	<p>—</p>

	13-1.2	ცემენტის ან თაბაშირის ბათქაში ლითონის ბადეზე. ბაზე მაგრდება სახურავის 3,8 სმ × No. 11 კალიბრის 11 მმ ზომის თავიანი, ფხიანი/ეკლიანი ლურსმნებით ცენტრიდან 127 მმ დაშორებით. ბათქაში წარმოადგენს ცემენტისა და ქვიშის ნარევეს შემდეგი თანაფარდობით: 1:2 ნასხურის ფენისთვის და 1:3 დაგრუნტის ფენისთვის.	—	—	—	—	—	—	—	1,6
	13-1.3	პერლიტიანი ან ვერმიკულიტიანი თაბაშირის ბათქაში ლითონის ბადეზე, რომელიც მაგრდება კოჭებზე სახურავის 3,8 სმ × No. 11 კალიბრის 1,1 სმ ზომის თავიანი, ფხიანი/ეკლიანი ლურსმნებით ცენტრიდან 12,7 სმ დაშორებით.	—	—	—	—	—	—	—	1,6
	13-1.4	12,5 მმ X ტიპის თაბაშირის კედლის ფილაგ მაგრდება კოჭებზე 5დ მოცემენტებულის მოსაპირკეთებელი ფილის ლურსმნებით ცენტრიდან 15 სმ დაშორებით. მოსაპირკეთებელი ფილის ბოლო გადაბმები ცენტრირებული კოჭებზე.	—	—	—	—	—	—	—	1,2
14. ფირფიცრის დაძაბული მოსაპირკეთებელი პანელები, რომლებიც შედგება 16 სმ სისქის შიგა C-D (გარე წებო) ზედა დაძაბული აკისგან 5 სმ × 15 სმ ნომინალურ (მინიმალურ) კოსოურებზე/ჩანებზე. პანელის მომიჯნავე კიდეები გადაბმული 20 სმ ჩვეულებრივი მავთულის ლურსმნებით ცენტრიდან 15 სმ დაშორებით. კოსოურები/ჩანები ცენტრიდან დაშორებულია მაქსიმუმ 30 სმ	14-1.1	12,5 მმ სისქის მერქან-ბოჭკოვანი ფილა, რომელიც იწონის 6,8 კგ-დან 8,2 კგ-მდე 0,0283 მ ³ -ზე და აწყობენ გრძელი მხრით კოსოურის/ჩანის პარალელურად ან 9,5 მმ C-D (გარე წებო) ფირფიცარი ეწებება და/ან მაგრდება ლურსმნებით კოსოურზე/ჩანაზე. დასამაგრებლად გამოიყენება 127 მმ მოცემენტებული ან კედლის ფილის ლურსმნები ცენტრიდან 30 სმ დაშორებით. 12,5 მმ X ტიპის თაბაშირის კედლის ფილის მეორე ფენაგ რომლის გრძელი მხარე კოჭების პერპენდიკულარულია და მაგრდება 20 სმ მოცემენტებულიან მოსაპირკეთებელი ფილის ლურსმნებით ცენტრიდან 15 სმ დაშორებით ბოლო გადაბმებთან და 20 სმ დაშორებით ცენტრიდან ყველგან. მოსაპირკეთებელი ფილა ზიგზაგისებურდ ებმის ბოჭკოვან ფილას.	—	—	—	—	—	—	—	2,5
15. ვერმიკულიტიანი ბეტონის ფილა პროპორციით 1:4 (პორტლანდცემენტისა და ვერმიკულიტის ნარევი) 3,8 სმ სიღრმის ფოლადის ფენილზე, რომელიც ემყარება ინდივიდუალურად დაცულ ფოლადის კარკასს. ფენილისმაქსიმალური მალაია 150-25 სმ სადაც ფენილი ნაკლებია ან მეტია 0,5 მმ (No. 26 კალიბრის ნახშირბადიანი ფურცლოვანი ფოლადი). ფილა არმირებულია 10 სმ × 20 სმ 2,176/2,1 მმ (No. 2,5 სმ B.W. კალიბრი) შედუღებული მავთულის მარყუქი.	15-1.1	არცერთი	—	—	—	7,6 ³	—	—	—	—

<p>16. პერლიტიანი ბეტონის ფილა პროპორციით 1: 6 (პორტლანდცემენტისა და პერლიტის ნარევი) ,32 სმ-სიღრმის ფოლადის ფენილზე, რომელიც ემყარება ინდივიდუალურად დაცულ ფოლადის კარკასს. ფილა არმირებული 10 სმ × 20 სმ 2,176/2,1 მმ (No.2,5 სმ B.W. კალიბრი) შედუღებული მავთულის მარყუქი.</p>	<p>16-1.1</p>	<p>არცერთი</p>	<p>—</p>	<p>—</p>	<p>—</p>	<p>8,9^ა</p>	<p>—</p>	<p>—</p>	<p>—</p>	<p>—</p>
<p>17. პერლიტიანი ბეტონის ფილა პროპორციით 1:6 (პორტლანდცემენტისა და პერლიტის ნარევი) 14 მმ-სიმაღლის ფოლადის ფენილზე, რომელიც ეყრდნობა ფოლადის კოჭებს ცენტრიდან 10 სმ დაშორებით. A ან B კლასის სახურავის ბურული ზედა ნაწილზე.</p>	<p>17-1.1</p>	<p>პერლიტიანი თაბაშირის ბათქაში ლითონის ბადეზე, მავთულით დამაგრებული 1,9 სმ საბათქაშე არხებზე, რომლებიც დამაგრებულია ძელების ქვედა მხარეს 1,65 მმ (No. 16 B.W.კალიბრის) მავთულით.</p>	<p>—</p>	<p>5^ა</p>	<p>5^ა</p>	<p>—</p>	<p>—</p>	<p>2,2</p>	<p>1,9</p>	<p>—</p>
<p>18. პერლიტიანი ბეტონის ფილა პროპორციით 1:6 (პორტლანდცემენტისა და პერლიტის ნარევი) 3,2 სმ სიმაღლის ფოლადის ფენილზე, რომელიც ემყარება ინდივიდუალურად დაცულ ფოლადის კარკასს. ფენილის მაქსიმალური მალაია 15 სმ - 25 სმ სადაც ფენილი ნაკლებია 0,05 მილიმეტრზე (No. 26 კალიბრის ნახშირბადიანი ფურცლოვანი ფოლადი) და 20 სმ, სადაც ფენილი 0,05 მმ ან მეტია. ფილა არმირებულია 1,1 მმ (No. 19B.W. კალიბრი) ჰექსაგონალური მავთულის მარყუქით. A ან B კლასის სახურავის ბურული ზედა ნაწილზე.</p>	<p>18-1.1</p>	<p>არცერთი</p>	<p>—</p>	<p>—</p>	<p>—</p>	<p>—</p>	<p>—</p>	<p>—</p>	<p>—</p>	<p>—</p>

<p>19. იატაკისა და კოჭის კონსტრუქცია, რომელიც შედგება 7,6 სმ-სიმაღლის უჯრედული ფოლადის იატაკის ნაწილისგან, რომელიც დგას ფოლადის ნაწილებზე და თავზე ადევს პერლიტ-ბეტონის იატაკის ფილა, რომელიც შედგება პორტლანდცემენტისა და პერლიტის შემავსებლის ნარევისაგან თანაფარდობით 1 : 4.</p>	<p>19-1.1</p>	<p>პერლიტიანი თაბაშირის ბათქაშის შეკიდული კონვერტის ტიპის ჭერი ლითონის ბადეზე, რომელიც მაგრდება 1,9 სმ ცივად დახვეულ არხებზე, ან 3,8 სმ ცივად დახვეულ არხებზე ცენტრიდან 1 მ დაშორებით, რომელთა საყრდენს წარმოადგენს 5,2 მმ (No. 6 B.W. კალიბრი) მავთული ცენტრიდან 90 სმ დაშორებით. ცეცხლმედეგობის ხარისხი კონვერტის საზღვრებში მდებარე კოჭისა, სადაც კოჭის სოფიტსა და ბადეს შორის თავისუფალი სივრცე სულ მცირე, 7,6 სმ -ია, 4 საათია.</p>	<p>5³</p>	<p>—</p>	<p>—</p>	<p>—</p>	<p>2,5^a</p>	<p>—</p>	<p>—</p>	<p>—</p>
<p>20. პერლიტიანი ბეტონი პროპორციით 1: 6 (პორტლანდცემენტი პერლიტის შემავსებელთან) დასხმული 3,2 მმ სისქეზე 33,4 მმ-სიღრმის გალვანიზებული ფოლადის ფენილის გოფრეს თავზე მაქსიმალური მალი 20 სმ 0,6 მმ -თვის(No. 24 კალიბრის გალვანიზებული ფოლადი) ან 15 სმ 0.5 მმ-თვის(No. 26 კალიბრის გალვანიზებული ფოლადი), ფენილი ეყრდნობა ინდივიდუალურად დაცულ ფოლადის კარკასს. პოლისტერინის ქაფპლასტის საიზოლაციო ფენის ალის გავრცელების სიჩქარე არ აჭარბებს 75 (2,5 სმ-დან 10 სმ სისქემდე), აქვს ხვრელები, რომლებიც შეადგენს პერლიტის ნარევის თავზე მოთავსებული ფენის ზედაპირის ფართობის დაახლოებით 3%-ს. 5 სმ × 10 სმ საიზოლაციო ფილა შედგება ექვსი 7 სმ დიამეტრის ხვრელებისგან. ფილა დაფარულია სულ მცირე, 6,4 მმ პერლიტიანი ბეტონის ფილით.</p>	<p>20-1.1</p>	<p>არცერთი</p>	<p>—</p>	<p>—</p>	<p>განსხვავებულია</p>	<p>—</p>	<p>—</p>	<p>—</p>	<p>—</p>	<p>—</p>

<p>ფილა არმირებულია ბადით, რომელიც წარმოადგენს 1.0 მმ (No. 19 B.W. კალიბრი) გალვანიზებული ფოლადის მავთულის წნულს, 5 სმ ექვსკუთხედებით, რომლებიც ფორმირებულია სწორი 1,65 მმ (No. 16 B.W. კალიბრი) გალვანიზებული ფოლადის მავთულით და დაშორებულია 76 მმ. ალტერნატიული არმირება დასაშვებია შეიცავდეს 10 სმ x 20 სმ, 2.8/6.0 მმ (No. 12/4B.W. კალიბრი), ან 5 სმ x 5 სმ 2.1/2.1 მმ (No. 14/14 B.W. კალიბრი) შედუღებულ მავთულის ქსოვილს. A ან B კლასის სახურავის ბურული ზედა ნაწილზე.</p>	20-1.1	არცერთი	—	—	განსხვავებულია	—	—	—	—	—
<p>21. ხის კოჭები, ხის I-კოჭები, იატაკის წამწები და ბრტყელი ან დაქანებული სახურავის წამწები ცენტრიდან მაქსიმუმ 60 სმ დაშორებით, 1,25 სმ ხის სტრუქტურული პანელებით, რომელთა მარჯვენა კუთხეებთან კოჭის თავამდე და წამწის ქორდას თავამდე გამოყენებულია გარე წებო 8დ ლურსმნებთან ერთად. ხის სტრუქტურული პანელის სისქე არ უნდა იყოს ნომინალურ 1,25 სმ ნაკლები.</p>	21- 1.1	1,6 სმ X ტიპის თაბაშირის კედლის ფილის საფუძვლის ფენა გამოიყენება კოჭების ან ფერმების მარჯვენა კუთხეებთან ცენტრიდან 60 სმ დაშორებით და მაგრდება 5,7 სმ S ან W ტიპის კედლის მხვრეტელა ხრახნებით ცენტრიდან 60 სმ დაშორებით. 1,6 სმ X ტიპის თაბაშირის კედლის ფილის ან მოსაპირკეთებელი საფარის საფუძვლის წინა ფენა გამოიყენება კოჭების ან ფერმების მარჯვენა კუთხეებთან და კვეთს საფუძვლის ფენას 48 მმ კედლის მხვრეტელა S ან W ტიპის ხრახნებით, რომლებიც მაგრდება კოჭებსა და შუალედურ კოჭებზე ან ფერმებზე ცენტრიდან 30 სმ დაშორებით. წინა ფენის G ტიპის კედლის მხვრეტელა ხრახნები თავსდება 5 სმ უკან წინა ფენის ბოლო კოჭების ორივე მხარეს, ცენტრიდან 30 სმ დაშორებით.	—	—	განსხვავებულია	—	—	—	3,2	
<p>22. ფოლადის კოჭები, იატაკის წამწები და ბრტყელი ან დახრილი სახურავის წამწები ცენტრიდან 60 სმ დაშორებით, 1,25 სმ ხის სტრუქტურული პანელებით, რომელთა მარჯვენა კუთხეებთან კოჭის თავანდე და წამწის სიმის თავამდე გამოყენებულია გარე წებო No. 8 ხრახნებთან ლურსმნებთან ერთად. ხის სტრუქტურული პანელის სისქე არ უნდა იყოს ნომინალურ 1,25 სმ ნაკლები.</p>	22-1.1	1,6 სმ X ტიპის თაბაშირის კედლის ფილის საფუძვლის ფენა გამოიყენება ფოლადის კარკასის მარჯვენა კუთხეებთან ცენტრიდან 60 სმ დაშორებით და მაგრდება 2,5 სმ S ან W ტიპის კედლის მხვრეტელა ხრახნებით ცენტრიდან 60 სმ დაშორებით. 1,6 სმ X ტიპის თაბაშირის ფილის წინა ფენა გამოიყენება ფოლადის კარკასის მარჯვენა კუთხეებთან და კვეთს საფუძვლის ფენას 4 სმ კედლის მხვრეტელა S ან W ტიპის ხრახნებით, რომლებიც მაგრდება კოჭებსა და შუალედურ კოჭებზე ცენტრიდან 30 სმ დაშორებით, ხოლო 3,8 სმ G ტიპის მშრალი/უბათქაშო კედლის ხრახნები თავსდება 5 სმ უკან წინა ფენის ბოლო კოჭების ორივე მხარეს, ცენტრიდან 30 სმ დიუმის დაშორებით. წინა ფენის კოჭები გამოშვებულია საფუძვლის ფენის კოჭებთან შედარებით 60 სმ-ით.	—	—	განსხვავებულია	—	—	—	3,2	

<p>23. ხის I-კოჭები (კოჭის მინიმალური სიმაღლე 23,5 სმ სულ მცირე, 33,4 მმ სიღრმის თართი და სულ მცირე, 0,00148 მ² განივი კვეთის ფართობის მქონე თართი) ცენტრიდან 60 სმ დაშორებით, 25 × 10 სმ (ნომინალური) ხის საბათქაშე ძელების გამმიჯნავეები, რომლებიც იდება თითოეული სტრუქტურული ნაწილის ქვედა ნაპირის პარალელურად და ფარავს მათ ძირს და ადგილზე დამაგრებელია ლურსმნებით. 5 სმ მინერალური თექის იზოლაცია, 56 კგ/მ³ (ნომინალურად), რომელიც მოწყობილია I-კოჭის ქვედა ნაპირის მომიჯნავედ და ეყრდნობა 25 × 10 სმ საბათქაშე ძელების გამმიჯნავს.</p>	<p>23- 1.1</p>	<p>1,25 სმ სიღრმის ერთ ფეხიანი ელასტიური არხი ცენტრიდან 40 სმ დაშორებით (ორმაგი არხები კედლის ფილის ბოლო კოჭებთან), თავსდება საბათქაშე ძელისა და კოჭის პერპენდიკულარულად და მაგრდება თითოეულ კოჭზე 4,8 სმ S ტიპის კედლის მხვრეტელი ხრახნებით. 1,6 სმ C ტიპის თაბაშირის კედლის ფილა იდება არხის პერპენდიკულარულად ისე, რომ ბოლო კოჭები არის ზიგზაგისებური სულ მცირე, 10 სმ და მაგრდება 2,9 სმ კედლის მხვრეტელი S ტიპის ხრახნებით ცენტრიდან 17,8 სმ დაშორებით. მოსაპირკეთებელი ფილის კოჭებს უნდა შემოეხვიოს ლენტა და დაიფაროს შემაერთებელი შენაერთით.</p>	<p>—</p>	<p>—</p>	<p>—</p>	<p>განსხვავებულია</p>	<p>—</p>	<p>—</p>	<p>—</p>	<p>1,6</p>
<p>24. ხის I ფორმის კოჭი (I კოჭის მინიმალური სიმაღლე 22,9 სმ, თაროს მინიმალური სიღრმე 3,8 სმ და თაროს განივი კვეთის მინიმალური ფართობი 0,49 მ²; კედლის მინიმალური სისქე 9,5 მმ ცენტრიდან 60 სმ დაშორებით, 2,5 სმ მინერალური ქვიშის იზოლაცია (0,07 მ³-ზე ნომინალური), რომელიც იდება ქუდის ფორმის ძელების არხებში.</p>	<p>24- 1.1</p>	<p>სულ მცირე, 1,5 მმ სისქის ქუდის ფორმის არხები ცენტრიდან 40 სმ-ის დაშორებით (კედლის ფილის ბოლო კოჭებთან არხები ორმაგია), განთავსებული კოჭის პერპენდიკულარულად და თითოეული კოჭი მიმაგრებული 40 მმ უბათქაშო კედლის S ტიპის ხრახნებით. 15,6 მმ C ტიპის თაბაშირის ფილა გამოყენებული არხის პერპენდიკულარულად, ბოლო კოჭები ზიგზაგისებურად გადაბმული და მიმაგრებული მტიპის მშრალი კედლის ხრახნებით ცენტრიდან 30 სმ-ის დაშორებით კედლის ფილის შუაში და 20 სმ-ის დაშორებით კედლის ფილის კიდევთან. კედლის ფილის გადაბმეზივიდება ზონარი და იფარება შემაერთებელი შენაერთით.</p>	<p>—</p>	<p>—</p>	<p>—</p>	<p>განსხვავებულია</p>	<p>—</p>	<p>—</p>	<p>—</p>	<p>1,6</p>
<p>25. ხის I-კოჭი (I-კოჭის/ორტესებრი მინიმალური სიმაღლე 23,5 სმ სულ მცირე, 3,8 სმ სიღრმის თართი და სულ მცირე, 0,00339 მ² განივი კვეთის ფართობის მქონე თართი); კედლის მინიმალური სისქე 9,5 მმ) 60 სმ-ზე ცენტრიდან, 3,8 სმ მინერალური ქვიშის იზოლაცია (56 კგ/მ³ - ნომინალურად), რომელიც დეკს ქუდის ფორმის არხებზე.</p>	<p>25-1.1</p>	<p>სულ მცირე, 0,5 მმ სისქის ქუდის ფორმის არხი ცენტრიდან 40 სმ დაშორებით (კედლის ფილის ბოლო კოჭებთან ორმაგი არხები), თავსდება კოჭის პერპენდიკულარულად და მაგრდება თითოეულ კოჭზე 2,5 სმ S ტიპის კედლის მხვრეტელა ხრახნებით. 15,9 სმ C ტიპის თაბაშირის კედლის ფილა იდება არხის პერპენდიკულარულად ისე, რომ ბოლო კოჭები არის ზიგზაგისებური და მაგრდება 2,9 სმ კედლის მხვრეტელა S ტიპის ხრახნებით ცენტრიდან 30 სმ დაშორებით შუა ნაწილში და 20 სმ დაშორებით კედლის ფილის ბოლოებთან. კედლის ფილის კოჭებს უნდა შემოეხვიოს ლენტი და დაიფაროს შემაერთებელი შენაერთით.</p>	<p>—</p>	<p>—</p>	<p>—</p>	<p>განსხვავებულია</p>	<p>—</p>	<p>—</p>	<p>—</p>	<p>1,6</p>

<p>26. ხის I-კოჭი (I-კოჭის/ორტესებრი კოჭის მინიმალური სიმაღლე 235 მმ სულ მცირე, 3,8 სმ სიღრმის თაროთი და სულ მცირე, 0,00145 მ² განივი კვეთის ფართობის მქონე თაროთი); კედლის მინიმალური სისქე 9,5 მმ) 60 სმ-ზე ცენტრიდან.</p>	<p>26-1.1</p>	<p>1,25 სმ X ტიპის თაბაშირის კედლის ფილის ორი ფენა იდება გრძელი მხრით I-კოჭის პერპენდიკულარულად, ბოლო კოჭები არის ზიგზაგისებური. საფუძვლის ფენა მაგრდება 40 მმ შ ტიპის კედლის მხვრეტელა ხრახნებით ცენტრიდან 30 სმ დაშორებით, ხოლო წინა ფენა მაგრდება 5 სმ შ ტიპის მშრალი/უბათქაშო კედლის ხრახნებით ცენტრიდან 30 სმ დაშორებით შუა ნაწილში და 20 სმ დაშორებით კიდეებზე. წინა ფენის ბოლო გადაბმები არ უნდა მოხვდნენ ერთსა და იმავე I-კოჭზე, რადგან საფუძვლის ფენის ბოლო გადაბმები და კიდურა გადაბმები საფუძვლის ფენის ბმულებიდან დაშორებული უნდა იყოს 60 სმ-ით. წინა ფენა ასევე უნდა დამაგრდეს საფუძვლის ფენაზე 3,8 სმ G ტიპის კედლის მხვრეტელა ხრახნებით ცენტრიდან 20 სმ დაშორებით, წინა ფენის ბოლო გადაბმებიდან 15 სმ დაშორებით. წინა ფენის კედლის ფილის გადაბმებს უნდა დაედოს ლენტა და დაიფაროს შემაერთებელი შენაერთით.</p>	<p>—</p>	<p>—</p>	<p>—</p>	<p>განსხვავებულია</p>	<p>—</p>	<p>—</p>	<p>—</p>	<p>2,5</p>
<p>27. ხის I-კოჭი (I-კოჭის მინიმალური სიმაღლე 24 სმ სულ მცირე, 33,4 მმ სიღრმის თაროთი და სულ მცირე, 0,00126 მ² განივი კვეთის ფართობის მქონე თაროთი); კედლის მინიმალური სისქე 9,5 მმ) 60 სმ-ზე ცენტრიდან.</p>	<p>27-1.1</p>	<p>სულ მცირე, 0,5 მმ სისქის ელასტიური არხი ცენტრიდან 40 სმ დაშორებით (კედლის ფილის ბოლო კოჭებთან ორმაგი არხები), თავსდება კოჭის პერპენდიკულარულად და მაგრდება თითოეულ კოჭზე 40 მმ შ ტიპის კედლის მხვრეტელა ხრახნებით. 1,25 სმ X ტიპის თაბაშირის ფილის ორი ფენა იდება გრძელი მხრით I-კოჭების პერპენდიკულარულად, ბოლო გადაბმები ზიგზაგისებურია. საფუძვლის ფენა მაგრდება 32 მმ შ ტიპის კედლის მხვრეტელა ხრახნებით ცენტრიდან 30 სმ დაშორებით. წინა ფენის ბოლო ბმულები არ უნდა მოხვდნენ ერთსა და იმავე I-კოჭზე, რადგან საფუძვლის ფენის ბოლო ბმულები და კიდურა ბმულები საფუძვლის ფენის ბმულებიდან დაშორებული უნდა იყოს 60 სმ-ით. წინა ფენა ასევე უნდა დამაგრდეს საფუძვლის ფენაზე 3,8 სმ G ტიპის კედლის მხვრეტელა ხრახნებით ცენტრიდან 20 სმ დაშორებით, წინა ფენის ბოლო ბმულებიდან 15 სმ დაშორებით. წინა ფენის კედლის ფილის ბმულებს უნდა დაედოს ლენტა და დაიფაროს შემაერთებელი შენაერთით.</p>	<p>—</p>	<p>—</p>	<p>—</p>	<p>განსხვავებულია</p>	<p>—</p>	<p>—</p>	<p>—</p>	<p>2,5</p>

<p>28. ხის I-კოჭი/ორტესებრი კოჭი (I-კოჭის მინიმალური სიმაღლე 24 სმ სულ მცირე, 3,8 სმ სიღრმის თაროთი და სულ მცირე, 0,00145 მ² განივი კვეთის ფართობის მქონე თაროთი); კედლის მინიმალური სისქე 9,5 მმ) 60 სმ-ზე ცენტრიდან. უსახო მინაბოჭკოს იზოლაცია მაგრდება I-კოჭებს შორის თაროს ზედა ზედაპირზე ცენტრიდან 30 სმ დაშორებით გაჭიმული მავთულის საშუალებით.</p>	<p>28-1.1</p>	<p>1,6 სმ C ტიპის თაბაშირის კედლის ფილის საფუძვლის ფენა მაგრდება უშუალოდ I-კოჭებზე 40 მმ კედლის მხვრეტელა S ტიპის ხრახნებით ცენტრიდან 30 სმ დაშორებით და ბოლოები არის ზიგზაგისებური. თაბაშირის კედლის ფილის საფუძვლის ფენის შემდეგ გამოიყენება სულ მცირე, 0,5 მმ სისქის ელასტიური არხი ცენტრიდან 40 სმ დაშორებით (კედლის ფილის ბოლო კოჭებთან ორმაგი არხები), თავსდება კოჭის პერპენდიკულარულად და მაგრდება თითოეულ კოჭზე 4 სმ S ტიპის კედლის მხვრეტელა ხრახნებით. 1,6 სმ C ტიპის თაბაშირის კედლის ფილის შუა და წინა ფენები იდება არხის პერპენდიკულარულად, ბოლო გადაბმები ზიგზაგისებურია. შუა ფენა მაგრდება 2,5 სმ კედლის მხვრეტელა S ტიპის ხრახნებით ცენტრიდან 30 სმ დაშორებით. წინა ფენა იდება შუა ფენის პარალელურად, მაგრამ კიდურა გადაბმები შუა ფენის კიდურა გადაბმებთან შედარებით გამოშვებულია 60 სმ-ით და მაგრდება 4 სმ S ტიპის მშრალი/უბათქაშო კედლის ხრახნებით ცენტრიდან 20 სმ დაშორებით. გადაბმები უნდა დაიფაროს ლენტითა და გადაბმის შემაერთებელი შენაერთით.</p>	<p>—</p>	<p>—</p>	<p>—</p>	<p>განსხვავებულია</p>	<p>—</p>	<p>—</p>	<p>7</p>	<p>—</p>
<p>29. არხის ფორმის 18 კალიბრანი ფოლადის კოჭები (მინიმალური სიმაღლე 20 სმ) მაქსიმუმ 60 სმ დაშორებული ცენტრიდან, რომლებიც იჭერს ნარანდიან ხის სტრუქტურულ პანელებს (მინიმალური ნომინალური სისქე 1,9 სმ), რომლებიც დევეს კარკასის ნაწილების პერპენდიკულარულად. სტრუქტურული პანელები მაგრდება 1,6 სმ S-12 ტიპის ხრახნებით ცენტრიდან 30 სმ დაშორებით.</p>	<p>29-1.1</p>	<p>1,6 სმ X ტიპის თაბაშირის ფილის საფუძვლის ფენა იდება კარკასის ნაწილების ძირის პერპენდიკულარულად და მაგრდება 2,9 სმ S-12 ტიპის ხრახნებით ცენტრიდან 30 სმ დაშორებით. 1,6 სმ X ტიპის თაბაშირის ფილის მეორე ფენა მაგრდება კარკასის ნაწილების პერპენდიკულარულად 40 მმ S-12 ტიპის ხრახნებით ცენტრიდან 30 სმ დაშორებით. მეორე ფენის გადაბმები გამოშვებულია საფუძვლის ფენიდან 60 სმ-ით. 1,6 სმ X ტიპის თაბაშირის ფილის მესამე ფენა მაგრდება კარკასის ნაწილების პერპენდიკულარულად 6 სმ S-12 ტიპის ხრახნებით ცენტრიდან 30 სმ დაშორებით. მესამე ფენის ბმულები გამოშვებულია საფუძვლის ფენიდან 30 სმ-ით. ქუდის ფორმის მაგარი საბათქაშე არხები მაგრდება კარკასის ნაწილების მარჯვენა კუთხეებში მესამე ფენის თავზე ორი 60 მმ S-12 ტიპის ხრახნით ყოველ კარკასის ნაწილზე. 1,6 სმ X ტიპის თაბაშირის ფილის წინა ფენა მაგრდება საბათქაშე არხების მარჯვენა კუთხეებში 2,9 სმ S-12 ტიპის ხრახნებით ცენტრიდან 30 სმ დაშორებით.</p>	<p>—</p>	<p>—</p>	<p>განსხვავებულია</p>	<p>—</p>	<p>—</p>	<p>—</p>	<p>8,5</p>	<p>—</p>

- ა. ექვივალენტური დამჭერი ძალისა და შეღწევის უნარის მქონე მომჭერები დასაშვებია გამოყენებულ იქნას, როგორც ლურსმნების ალტერნატიული სამაგრები ხის კარკასის დასამაგრებლად.
- ბ. თუ ფილა თავისუფალ მდგომარეობაშია, არმირების მინიმალური საფარი არ უნდა იყოს 40 მმ-ზე ნაკლები 4 სთ ხარისხის მქონე კონსტრუქციისთვის (მხოლოდ კაჟბადის შემავსებელი); 3,2 სმ-ზე ნაკლები 4 სთ და 3 სთ ხარისხის მქონე კონსტრუქციისთვის; 2,5 სმ-ზე ნაკლები 2 სთ ხარისხის მქონე კონსტრუქციისთვის (მხოლოდ კაჟბადის შემავსებელი); და 1,9 სმ ყველა სხვა დამაგრებული და თავისუფალი მდგომარეობისთვის.
- გ. ამ ცხრილში აღწერილი თაბაშირის კედლის ფილიანი ყველა კონსტრუქციისთვის, თაბაშირის საფუძველი იმავე ზომის, სისქისა და ისეთივე ტიპის გულის მქონე მოსაპირკეთებელი ბათქაშის შემთხვევაში დასაშვებია უნდა იყოს, ჩაენაცვლოს თაბაშირის მოსაპირკეთებელ ფილას, თუ მაგრდება ისევე, როგორც მოსაპირკეთებელი ფილა და გადაბმა წინა ფენაზე გაძლიერებულია და მთელი ზედაპირი დაფარულია სულ მცირე, 1,6 მმ თაბაშირის მოსაპირკეთებელი ბათქაშით.
- დ. ფოლადის კოჭების თავზე მოთავსებული ფილის სისქე, რაც იზომება ლითონის ბადისთვის განკუთვნილ ძელებთან ფოლადის ფორმების

ერთეულებისთვის განკუთვნილი ფორმის ზედა ნაწილთან.

- ე. (ა) მაქსიმალურად დასაშვები დატვირთვის დონე H-სერიის კოჭების შემთხვევაში არ აღემატება 151 690 კპა-ს.
(ბ) მაქსიმალურად დასაშვები დატვირთვის დონე K-სერიის კოჭების შემთხვევაში არ აღემატება 179 270 კპა-ს, ასეთი კოჭის ნომინალური სიღრმე არ უნდა იყოს 25 სმ-ზე ნაკლები, ხოლო კოჭის ნომინალური წონა 2,27 კგ-ზე ნაკლები ერთ ხაზოვან 30 სმ-ზე.
- ვ. ცემენტის ბათქაში, რომელსაც ერთ ტომარა ცემენტზე დამატებული აქვს 6,81 კგ დაშლილი კირი და 1,36 კგ სათანადო დანამატები ან მინარევები.
- ზ. დასაშვები უნდა იყოს, რომ ფოლადის კარკასზე დამაგრებული თაბაშირის კედლის ფილის ჭერი დაიკიდოს 3,8 სმ ცივად ფორმირებული სამმხრიანი არხებით, რომლებიც ცენტრიდან დაშორებულია 120 სმ-ით, რომლებიც შეკიდულია No.8 SWG გალვანიზებული მავთულის საკიდებით ცენტრიდან 120 სმ მოშორებით. განივი საბათქაშე არხები სამ მხრიან არხებზე დამაგრებულია No. 18 SWG გალვანიზებული მავთულით (ორწყერა) და დაშორებულია ისეთი მანძილით, რაც აუცილებელია კარკასთან პირდაპირი მიმაგრების დროს. ამ ალტერნატივას ასევე იყენებენ ისეთ ფოლადის კარკასთან კონსტრუქციებთან, როგორებიც ნაგულისხმებია „რ“ შენიშვნაში.
- თ. 15 სმ-იანი ღრუიანი თიხის ფილა 5 სმ სისქის ბეტონის ფილით თავზე.
- ი. 15 სმ-იანი ღრუიანი თიხის ფილა 3,8 სმ სისქის ბეტონის ფილით თავზე.
- კ. სისქე იზომება ფოლადის ფორმირებული ნაწილების ძირამდე.
- ლ. 1,6 სმ ვერმიკულიტთან თაბაშირის ბათქაშს დამატებული 1,25 სმ შესაბამისი ვერტიკული აკუსტიკური ბათქაში.
- მ. საბათქაშე არხები ცენტრიდან 30 სმ მოშორებით.
- ნ. ორმაგი ხის იატაკები დასაშვებია დაიგოს ქვემოთ ჩამოთვლილიდან რომელიმე მეთოდით:
 - (ა) ნომინალურად 2,5 სმ შავი იატაკის ფენილი, ასბესტის ქაღალდის ფენა, რომელიც იწონის არანაკლებ 6,37 კგ-ს 2,83 მ³-ზე და ნომინალურად 2,5 სმ ნარანდიანი საბოლოო იატაკის ფენა; ან
 - (ბ) ნომინალურად 2,5 სმ ნარანდიანი შავი იატაკის ფენილიან 1,2 სმ ხის სტრუქტურული პანელები გარე წებოთი და ნომინალურად 2,5 სმ ნარანდიანი საბოლოო იატაკის ფენაან 1,5 მ ხის სტრუქტურული პანელის საბოლოო იატაკი ამ I ტიპის M-1 ხარისხის მერქანბურბუმელოვანი ფილის ფენა არანაკლებ 1,6 სმ სისქისა.
- ო. დასაშვებია, ჭერი არ გაკეთდეს გამოუყენებელი სივრცის თავზე, ხოლო იატაკი არ გაკეთდეს იმ ადგილას, რომლის ზემოთაც ხვდება გამოუყენებელი სივრცე.
- პ. მოცემენტებულთან მოსაპირკეთებელი ფილის ლურსმნების მახასიათებლებისთვის იხ. ASTM C 514, ASTM C 547 ან ASTM F 1667.
- ჟ. სისქე იზომება ფოლადის ფენილის ერთეულის თავამდე.
- რ. სპეციფიკური ცეცხლმედეგობის ხარისხები (რომლებიც ნუსხაში არ არის განსაზღვრული, როგორც პატენტის მქონე) GA 600-ში მიღებული უნდა იქნას, როგორც იქ ჩამოთვლილი.

ქვეთავი 722 ცეცხლმედეგობის ანგარიში

722.1 ზოგადი. ამ ქვეთავის დებულებები მოიცავს პროცედურებს, რომელთა საშუალებითაც გამოთვლების საფუძველზე განისაზღვრება სპეციფიკური მასალების ან მასალათა კომბინაციების ცეცხლმედეგობა. ეს პროცედურები გამოიყენება მხოლოდ იმ ინფორმაციასთან, რომელიც ამ ქვეთავშია შესული და სხვაგვარად არ უნდა გამოიყენებოდეს. ბეტონის, ბეტონის წყობის და თიხის წყობის ცეცხლმედეგობა უნდა გამოითვლოს ACI 216.1/TMS 0216-ის შესაბამისად. ფოლადის ანაწყობის ცეცხლმედეგობის გამოთვლა დასაშვებია ASCE 29-ის მე-5 თავის შესაბამისად. ზემოქმედების ქვეშ მყოფი ხის ელემენტებისა და ხის ფენილის ცეცხლმედეგობის გამოთვლა დასაშვებია ANSI/AF&PA-ის მე-16 თავის (ეროვნული ტექნიკური პირობები ხის კონსტრუქციის დაგეგმარებისათვის (დოზაინისთვის)) შესაბამისად.

722.1.1 განმარტებები. ქვემოთ წარმოდგენილი ტერმინები განმარტებულია მე-2 თავში:

კერამიკულ-ბოჭკოვანი ფენა.

ბეტონი, კარბონატული შემესები.

ბეტონი, უჯრედული.

ბეტონი, მსუბუქწონიანი შემესები.

ბეტონი, პერლიტი.

ბეტონი, მსუბუქწონიანი ქვიშით.

ბეტონი, კაჟოვანი შემვსები.

ბეტონი, ვერმიკულიტი.

მინის ბოჭკოს ფილა.

მინერალური ფილა.

722.2 ბეტონის ანაწყობები. ამ ქვეთავის დებულებები მოიცავს პროცედურებს, რომელთა საშუალებითაც გამოთვლების საფუძველზე განისაზღვრება ბეტონის ანაწყობების ცეცხლმდეგობის ხარისხი.

722.2.1 ბეტონის კედლები. ადგილზე ჩამოსხმული და წინასწარფორმირებული ბეტონის კედლები უნდა შეესაბამებოდეს 722.2.1.1 ქვეთავს. რამდენიმე შვეულ რიგიანი ბეტონის კედლები უნდა შეესაბამებოდეს 722.2.1.2 ქვეთავს. წინასწარფორმირებულ პანელებს შორის არსებული გადაბმები უნდა შეესაბამებოდეს 722.2.1.3 ქვეთავს. თაბაშირის ფილიანი ან ბათქაშიანი ბეტონის კედლები უნდა შეესაბამებოდეს 722.2.1.4 ქვეთავს.

722.2.1.1 ადგილზე ფორმირებული და წინასწარფორმირებული კედლები. 1-დან 4 საათამდე ცეცხლმდეგობის ხარისხის მქონე, ადგილზე ფორმირებული და წინასწარფორმირებული ბეტონის კედლების მინიმალური ექვივალენტური სისქეები ნაჩვენებია ცხრილში 722.2.1.1. ბრტყელი შვეულ ზედაპირებიანი მასიური კედლებისთვის ექვივალენტური და რეალური სისქეები ერთნაირია. 722.2.1.1. ცხრილში წარმოდგენილი სიდიდეები ეხება სუფთა, გაძლიერებული ან წინასწარდაძაბული ბეტონის კედლებს.

ცხრილი 722.2.1.1

ადგილზე ფორმირებული ან ქარხანაში ფორმირებული ბეტონის კედლების მინიმალური სისქე, მზიდი ან არამზიდი

ბეტონის ტიპი	ფილის მინიმალური სისქე (სმ-ში)				
	1-სთ	1.5-სთ	2-სთ	3-სთ	4-სთ
კაჟბადი/კრემნიუმი	8.9	11.0	12.7	15.8	17.8
კარბონატი	8.2	10.0	11.7	14.5	16.8
მსუბუქი ქვიშა	6.9	8.4	9.7	11.7	13.7
მსუბუქი	6.4	7.9	9.2	11.2	13.0

722.2.1.1.1 ღრუტანიანი წინასწარ ფორმირებული კედლის პანელები. ღრუტანიანი წინასწარ ფორმირებული ბეტონის კედლის პანელების შემთხვევაში, რომელთა ღრუები განივი კვეთის სიგანით გადის მთელ სიგრძეზე, დასაშვებია ექვივალენტური სისქის გამონაგარიშება პანელის განივი კვეთის სუფთა ფართობის (განივი კვეთის მთლიან ფართობს გამოკლებული ღრუების ფართობი) გაყოფით მისსავე სიგანეზე.

722.2.1.1.2 ღრუების ამოვსება. თუ ღრუტანიანი კედლის პანელების ყველა ღრუ ამოვსებულია თბოსაიზოლაციო მასალით, მაგ., აფუებული ფიქალის თიხით, თიხით ან წიდით, ვერმიკულიტით ან პერლიტით, კედლის ცეცხლმდეგობის ხარისხი ტოლია ისეთივე ტიპისა და ისეთივე საერთო სისქის ბეტონის მასიური კედლის ცეცხლმდეგობის ხარისხისა.

722.2.1.1.3 კონუსისებრი განივი კვეთები. კონუსისებრი განივი კვეთების მქონე პანელების სისქე უნდა იყოს ისეთი, როგორც განსაზღვრულია $2t$ დაშორებისთვის ან 15 სმ-იანი დაშორებისთვის, რომელიც ნაკლებია, იმ წერტილიდან, რომელთანაც სისქე ყველაზე მცირეა და t არის მინიმალური სისქე.

722.2.1.1.4 დაღარული ან ტალღოვანი ზედაპირები. დაღარული ან ტალღოვანი ზედაპირების მქონე პანელების ექვივალენტური სისქე უნდა განისაზღვროს ქვემოთ წარმოდგენილი ერთ-ერთი მეთოდით:

როცა $s \geq 4t$, გამოსაყენებელი სისქე უნდა იყოს t

როცა $s \leq 2t$, გამოსაყენებელი სისქე უნდა იყოს t

როცა $4t > s > 2t$, გამოსაყენებელი სისქე უნდა იყოს:

$$t + \left(\frac{4t}{s} - 1 \right) (t_e - t) \text{ (განტოლება 7-3)}$$

სადაც:

s = დაშორება ტალღებს ან ღარებს შორის

t = მინიმალური სისქე

t_e = პანელის ექვივალენტური სისქე, გამოთვლილი პანელის განივი კვეთის სუფთა ფართობის გაყოფით სიგანეზე, სადაც გამოთვლაში გამოყენებული მაქსიმალური სისქე არ უნდა აღემატებოდეს $2t$ -ს.

722.2.1.1.2 რამდენიმე შვეულ რიგიანი კედლები. კედლებისთვის, რომლებიც შედგება ორი სხვადასხვა ტიპის ბეტონის შვეული რიგისგან, ცეცხლმედეგობის ხარისხი დასაშვებია განისაზღვროს 722.2.1.2 სურათის მიხედვით.

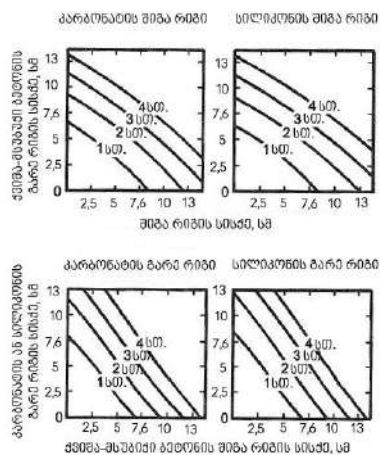

სურათი 722.2.1.2

ორ შვეულ რიგიანი ბეტონის კედლების ცეცხლმედეგობის ხარისხები

722.2.1.2.1 ორი ან მეტი შვეული რიგი. ორი ან მეტი შვეული რიგისგან შემდგარი კედლის პანელების ცეცხლმედეგობის ხარისხი დასაშვებია განისაზღვროს შემდეგი განტოლების საშუალებით:

$$R = (R_1^{0.59} + R_2^{0.59} + \dots + R_n^{0.59})^{1.7} \quad (\text{განტოლება 7-4})$$

სადაც:

R = ანაწყობის ცეცხლმედეგობა წუთებში.

R₁, R₂ და R_n = ინდივიდუალური შვეული რიგების ცეცხლმედეგობა წუთებში. 7-4 განტოლებაში გამოსაყენებელი R_n^{0.59}-ის სიდიდეები მოცემულია ცხრილში 722.2.1.2(1). გამომანგარიშებული ცეცხლმედეგობის ხარისხები მოცემულია ცხრილში 722.2.1.2(2).

ცხრილი 722.2.1.2(1)
R^{0.59} სიდიდეები 7-4 განტოლებაში გამოსაყენებლად

მასალის ტიპი	მასალის სისქე (სმ-ში)											
	3.8	5.0	6.4	7.6	8.9	10	11.4	12.7	14	15	16.5	17.8
კაუბადის შემვსები ბეტონი	5.3	6.5	8.1	9.5	11.3	13.0	14.9	16.9	18.8	20.7	22.8	25.1
კარბონატის შემვსები ბეტონი	5.5	7.1	8.9	10.4	12.0	14.0	16.2	18.1	20.3	21.9	24.7	27,2 ^ა
მსუბუქი ქვიშა ბეტონი	6.5	8.2	10.5	12.8	15.5	18.1	20.7	23.3	26,0 ^ა	შენიშვნა ^ა	შენიშვნა ^ა	შენიშვნა ^ა
მსუბუქი ბეტონი	6.6	8.8	11.2	13.7	16.5	19.1	21.9	24.7	27,8 ^ა	შენიშვნა ^ა	შენიშვნა ^ა	შენიშვნა ^ა
საიზოლაციო ბეტონი ^ბ	9.3	13.3	16.6	18.3	23.1	26,5 ^ა	შენიშვნა ^ა	შენიშვნა ^ა	შენიშვნა ^ა	შენიშვნა ^ა	შენიშვნა ^ა	შენიშვნა ^ა
სივარეულები ^ბ	-	-	-	-	-	-	-	-	-	-	-	-

- ა. მშრალი საგნის წონა 35 კგვ ან ნაკლები, რომელიც შეიცავს უჯრედულ, პერლიტის ან ვერმიკულიტის ბეტონს.
- ბ. R^{0.59} სიდიდე ერთი 1.3 მმ-დან 8.9 სმ-მდე სივარეულისთვის არის 3,3. R^{0.59} სიდიდე ორი 1.3 მმ-დან 8.9 სმ-მდე სივარეულისთვის არის 6,7.
- გ. ამ სისქისთვის ცეცხლმედეგობის ხარისხი აჭარბებს 4 სთ-ს.

ცხრილი 722.2.1.2(2)
ცეცხლმედეგობის ხარისხი R^{0.59}-ის საფუძველზე

R ^{0.59} , წთ	R ^{0.59}
60	11.20
120	16.85
180	21.41
240	25.37

ა. 7-4 განტოლების საფუძველზე.

722.2.1.2.2 ქაფპლასტის იზოლაცია. ბეტონის ორ რიგს შორის მოთავსებული ქაფპლასტის ფენის შემცველი ფორმირებული ბეტონის კედლის პანელების ცეცხლმედეგობის ხარისხი დასაშვებია გამოითვალოს 7-4 განტოლების მიხედვით. 2.5 სმ საერთო სისქის მქონე ქაფპლასტის იზოლაცია არ უნდა გამოიყენებოდეს. გამოსათვლელად საჭირო R_n სიდიდე 2.5 სმ სისქის ან უფრო სქელი ქაფპლასტის იზოლაციისათვის არის 5 წუთი; ამდენად, R_n^{0.59}=2,5.

722.2.1.3 გადაბმები წინასწარფორმირებული კედლის პანელებს შორის. გადაბმები წინასწარფორმირებული ბეტონის კედლის პანელებს შორის, რომლებიც არ არის იზოლირებული ამ ქვეთავის შესაბამისად, უნდა ჩაითვალოს კედელში დატანებულ ღიობებად. არაიზოლირებული გადაბმები გათვალისწინებული უნდა იყოს 705.8 ცხრილით დასაშვები ღიობების პროცენტის განსაზღვრის დროს. თუ ღიობების დატანება დაუშვებელია ან ამ კოდექსის შესაბამისად ისინი დაცული უნდა იყოს, გადაბმის აუცილებელი იზოლაციის

მოცულობის განსაზღვრისას გამოიყენება ამ ნაწილის დებულებები. იზოლირებული გადაბმები არ უნდა ჩაითვალოს ღიობებად 705.8 ცხრილში გათვალისწინებული ღიობების დასაშვებ პროცენტთან შესაბამისობის განსაზღვრისას.

722.2.1.3.1 გადაბმის დაცვა კერამიკ-ბოჭკოს დამცავით. 722.2.1.3.1 სურათი გვიჩვენებს წინასწარფორმირებული ბეტონის კედლის პანელებს შორის არსებული გადაბმების იზოლირებისათვის გამოსაყენებელი კერამიკული ბოჭკოს ფენების სისქეებს სხვადასხვა სისქის პანელებისათვის და 1,0 სმ და 2,5 სმ სიგანის გადაბმებისთვის, რომელთა ცეცხლმდეგობის ხარისხი 1 საათიდან 4 საათამდეა. 1,0 სმ - 2,5 სმ სიგანის გადაბმებისთვის, კერამიკული ბოჭკოს ფენის სისქე შეიძლება განისაზღვროს პირდაპირი ინტერპოლაციით. ასევე მისაღებია, რომ კერამიკული ბოჭკოს ფენების ნაცვლად გამოიყენებოდეს სხვა შემოწმებული და ეტიკეტირებული მასალები.

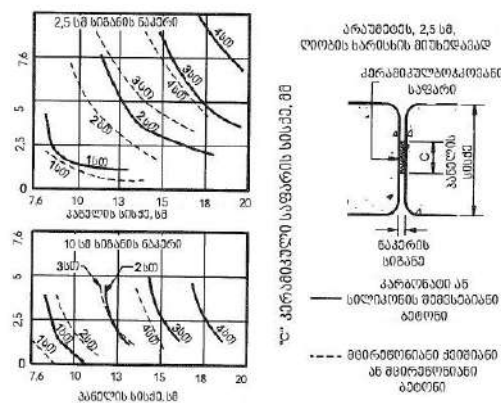

სურ. 722.2.1.3.1
კერამიკ-ბოჭკოს ბმულის დამცავი

722.2.1.4 კედლები თაბაშირის ფილით ან ბათქაშის ფენით. ცეცხლმდეგობის ხარისხი ადგილზე ფორმირებული ან წინასწარფორმირებული ბეტონის კედლებისა, რომლებიც ერთ ან ორივე მხარეს თაბაშირის ფილით ან ბათქაშის ფენითაა დაფარული, დასაშვებია გამოითვალოს ამ ნაწილის დებულებების შესაბამისად.

722.2.1.4.1 ცეცხლის ზემოქმედების ქვეშ არმყოფი მხარე. თუ თაბაშირის ფილა ან ბათქაშის ფენა გამოყენებულია მოსაპირკეთებელ ფენად კედლის იმ მხარეს, რომელიც არ განიცდის ცეცხლის ზემოქმედებას, მოსაპირკეთებელი ფენის წილი საერთო ცეცხლმდეგობის ხარისხში უნდა განისაზღვროს შემდეგნაირად: თავდაპირველად უნდა განისაზღვროს მოსაპირკეთებელი ფენის სისქე, რისთვისაც მისი რეალური სისქე უნდა გამრავლდეს 722.2.1.4(1) ცხრილში მოცემულ შესაბამის ხარისხზე, რომელიც გამომდინარეობს ბეტონში გამოყენებული შემვსების ტიპიდან. მოსაპირკეთებელი ფენის გასწორებული სისქე შემდეგ ემატება ბეტონის რეალურ და ექვივალენტურ სისქეებს და ბეტონისა და ბათქაშის ფენის ცეცხლმდეგობის ხარისხებს, რომელიც განისაზღვრება 722.2.1.1 ცხრილის, 722.2.1.2 სურათის ან 722.2.1.2(1) ცხრილის შესაბამისად.

722.2.1.4.2 ცეცხლის ზემოქმედების ქვეშ მყოფი მხარე. თუ თაბაშირის ფილა ან ბათქაშის ფენა გამოყენებულია მოსაპირკეთებელ ფენად კედლის იმ მხარეს, რომელიც განიცდის ცეცხლის

ზემოქმედებას, მოსაპირკეთებელი ფენის წილი საერთო ცეცხლმედეგობის ხარისხში უნდა განისაზღვროს შემდეგნაირად: 722.2.1.2(2) ცხრილის მიხედვით. მოსაპირკეთებელი ფენისთვის მიკუთვნებული დრო უნდა დაემატოს 722.2.1.1 ცხრილში, 722.2.1.2 სურათზე ან 722.2.1.2(1) ცხრილში მხოლოდ ბეტონისათვის განსაზღვრულ ცეცხლმედეგობის ხარისხს, ან 722.2.1.4.1 ქვეთავში ბეტონისა და ცეცხლის ზემოქმედების ქვეშ არმყოფი მხარის მოსაპირკეთებელი ფენისთვის განსაზღვრულ ხარისხს.

ცხრილი 722.2.1.4(1)

გადიდების ფაქტორი (კოეფიციენტი) კედლის იმ მხარის მოპირკეთებისათვის, რომელიც არ იმყოფება ცეცხლის ზემოქმედების ქვეშ

ბეტონის ან ბეტონის წყობის კედელზე გამოყენებული მოპირკეთების ტიპი	ბეტონში ან ბეტონის წყობაში გამოყენებული შემცვლების ტიპი			
	ბეტონი: კრემნიუმის ან კარბონატის ბეტონის წყობა: კრემნიუმის ან კარბონატის; თიხის მასიური აგური	ბეტონი: ქვიშა მსუბუქი ბეტონი წყობა: თიხის ფილა; ლურჯანის თიხის აგური; გაფუხადი თიხის ფილის ბეტონის წყობის ერთეულები და <20% ქვიშა	ბეტონი: მსუბუქი ბეტონის წყობა: თიხის ფილის ბეტონის წყობის ერთეულები, გაფუხებული თიხა, გაფუხებული წიდა ან პემზა <20% ქვიშა	ბეტონის წყობა: თიხის ფილის ბეტონის წყობის ერთეულები, გაფუხებული თიხა ან პემზა
პორტლანდცემენტ-ქვიშის ბათქაში	1,00	0,75 ^a	0,75 ^a	0,50 ^a
თაბაშირ-ქვიშის ბათქაში	1,25	1,00	1,00	1,00
თაბაშირ-ვერმიკულიტის ან პერლიტის ბათქაში	1,75	1,50	1,25	1,25
თაბაშირის კედლის ფილა	3,00	2,25	2,25	2,25

ა. პორტლანდცემენტ-ქვიშის ბათქაშისთვის 1.6 სმ ან ნაკლები სისქის და გამოყენებული პირდაპირ ქვის მასალაზე კედლის იმ მხარეს, რომელიც არ იმყოფება ცეცხლის ზემოქმედების ქვეშ, გადიდების ფაქტორი (კოეფიციენტი) უნდა იყოს 1,00.

ცხრილი 722.2.1.4(2)

დროის განსაზღვრა მოსაპირკეთებელი მასალებისათვის კედლის იმ მხარეს, რომელიც იმყოფება ცეცხლის ზემოქმედების ქვეშ

მოსაპირკეთებელი მასალის აღწერა	დრო (წთ)
თაბაშირის კედლის ფილა	
1.0 სმ	10
1.3 სმ	15
1.6 სმ	20
1.0 სმ მმ 2 ფენა	25
1.0 სმ-ის 1 ფენა, 1 ფენა 1.3 სმ	35
2 ფენა 1.3 სმ	40
X ტიპის თაბაშირის კედლის ფილა	
1.3 სმ	25
1.6 სმ	40
პორტლანდცემენტ-ქვიშის ბათქაში, რომელიც უშუალოდ ბეტონის ბლოკზე გამოყენებული	იხ. შენიშვნა „ა“
პორტლანდცემენტ-ქვიშის ბათქაში ლითონის ბადეზე	
1.9 სმ	20
2.2 სმ	25
2.5 სმ	30
თაბაშირ-ქვიშის ბათქაში 9,5 მმ ზომის სათაბაშირე ბადეზე	
1.3 სმ	35
1.6 სმ	40
1.9 სმ	50
თაბაშირ-ქვიშის ბათქაში ლითონის ბადეზე	
1.9 სმ	50
	60

- ა. პორტლანდცემენტ-ქვიშის ბათქაშის რეალური სისქე, თუ მისი სისქე არის 1.6 სმ ან ნაკლები, დასაშვებია ჩაერთოს 722.3.2 ცხრილში წყობისათვის გამოყენებული ექვივალენტური სისქეების განსაზღვრაში.

722.2.1.4.3 ცეცხლმედეგობის მიხედვით ასიმეტრიული ანაწყობები. ისეთი კედლის შემთხვევაში, რომელიც ერთ მხარეს არ არის მოპირკეთებული, ან ორივე მხარეს სხვადასხვა ტიპის ან სისქის მოპირკეთება აქვს, 722.2.1.4.1 და 722.2.1.4.2 ქვეთავში განსაზღვრული გამოთვლის პროცედურები ორჯერ უნდა ჩატარდეს, კედლის ორივე მხარისთვის ცალ-ცალკე. კედლის ცეცხლმედეგობის ხარისხი არ უნდა აღემატებოდეს ორი სიდიდიდან უფრო დაბალს.

გამონაკლისი: გარე კედლისთვის, რომლის ხანძარსაწინააღმდეგო მანძილი აღემატება 1.5 მ-ს, ცეცხლის ზემოქმედება მოსალოდნელია მხოლოდ შიგა მხარეს.

722.2.1.4.4 ბეტონის ცეცხლმედეგობის მინიმალური ხარისხი. თუ ბეტონის კედლის ერთი ან ორივე მხარის მოპირკეთება მოქმედებს ცეცხლმედეგობის ხარისხზე, მარტო ბეტონის წილი საერთო ცეცხლმედეგობის საერთო ხარისხში უნდა წარმოადგენდეს არანაკლებ ნახევარს. ამასთან, მზიდი კედლის ცეცხლის ზემოქმედების ქვეშ არმყოფ მხარეს გამოყენებული მოპირკეთების წილი ცეცხლმედეგობის ხარისხში არ უნდა აღემატებოდეს ბეტონის წილს.

722.2.1.4.5 ბეტონის მოპირკეთება. ბეტონის კედლებზე გამოყენებული მოპირკეთება, რომელიც მოქმედებს კედლის ცეცხლმედეგობის საერთო ხარისხზე, უნდა აკმაყოფილებდეს 722.3.2.5 ქვეთავში განსაზღვრულ მოთხოვნებს მოწყობასთან დაკავშირებით.

722.2.2 ბეტონის იატაკი და სახურავის ფილები. გაძლიერებული და წინასწარდამაბული იატაკები და სახურავები უნდა შეესაბამებოდეს 722.2.2.1 ქვეთავს. მრავალმრიანი იატაკები და სახურავები უნდა აკმაყოფილებდეს 722.2.2.2 ქვეთავისა და 722.2.2.3 ქვეთავის მოთხოვნებს.

722.2.2.1 გაძლიერებული და წინასწარ დამაბული იატაკები და სახურავები. გაძლიერებული და წინასწარდამაბული ბეტონის იატაკებისა და სახურავის ფილების მინიმალური სისქეები, 1-დან 4 საათამდე ცეცხლმედეგობის ხარისხის შემთხვევაში, მოცემულია 722.2.2.1 ცხრილში.

ცხრილი 722.2.2.1
ფილის მინიმალური სისქე (სმ-ში)

ბეტონის ტიპი	ცეცხლმედეგობის ხარისხი (სთ)				
	1	1.5	2	3	4
კრემნიუმი	8.9	11.0	12.7	15.8	17.8
კარბონატი	8.1	10.0	11.7	14.5	16.8
მსუბუქი ქვიშის	6.9	8.4	9.7	11.7	13.7
მსუბუქი	6.5	7.9	9.0	11.2	13.0

722.2.2.1.1 ღრუტანიანი წინასწარ დამაბული ფილები. ღრუტანიანი წინასწარ დამაბული ფილების შემთხვევაში, თუ ღრუებს მთელ სიგრძეზე აქვს უწყვეტი განივი კვეთი, ექვივალენტური სისქე დასაშვებია მიღებულ იქნას ფილის (გადაბმის დუღაბის ჩათვლით) განივი კვეთის სუფთა ფართობის გაყოფით მისსავე სიგანეზე.

722.2.2.1.2 ფილები დახრილი სოფიტებით. დახრილ სოფიტებიანი ფილების სისქე (იხ. სურ. 722.2.2.1.2) უნდა განისაზღვროს იმ წერტილიდან, სადაც სისქე მინიმალურია, 2t ან 15 სმ დაშორებით, რომელიც ნაკლებია, სადაც t წარმოადგენს მინიმალურ სისქეს.

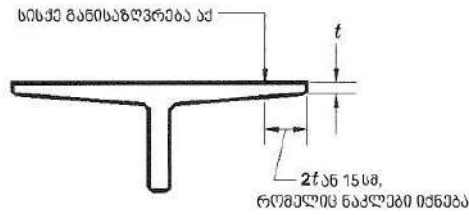

სურათი 721.2.2.1.2
ფილის სისქის განსაზღვრა დამრეცი სოფიტებისთვის

722.2.2.1.3 ფილები ღარებიანი სოფიტებით. დაღარული ან ტალღოვანი სოფიტების მქონე ფილების სისქე (იხ. სურ. 722.2.2.1.3) უნდა განისაზღვროს ქვემოთ წარმოდგენილი ერთ-ერთი გზით:

როდესაც $s > 4t$, გამოსაყენებელი სისქე უნდა იყოს t

როდესაც $s \leq 2t$, გამოსაყენებელი სისქე უნდა იყოს t_e

როდესაც $4t > s > 2t$, გამოსაყენებელი სისქე უნდა იყოს:

$$t + \left(\frac{4t}{s} - 1 \right) (t_e - t) \text{ (განტოლება 7-5)}$$

სადაც:

s = დაშორება ღარებს ან ტალღებს შორის

t = მინიმალური სისქე

t_e = პანელის ექვივალენტური სისქე, გამოთვლილი პანელის განივი კვეთის სუფთა ფართობის გაყოფით სიგანეზე, სადაც გამოთვლაში გამოყენებული მაქსიმალური სისქე არ უნდა აღემატებოდეს $2t$ -ს.

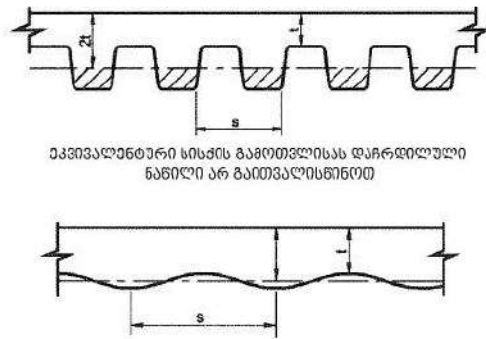

ექვივალენტური სისქის გამოთვლისას დარღვილი ნაწილი არ გათვალისწინეთ

სურათი 722.2.2.1.3
ფილები დაღარული ან ტალღოვანი სოფიტებით

722.2.2.2 მრავალშრიანი იატაკები. იმ იატაკების ცეცხლმედეგობის ხარისხი, რომლებიც შედგება ბეტონის ფუძე-ფილისგან, რომლის ზედა ნაწილი სხვადასხვა ტიპის ბეტონისაა, უნდა შეესაბამებოდეს 722..2.2.2 სურათს.

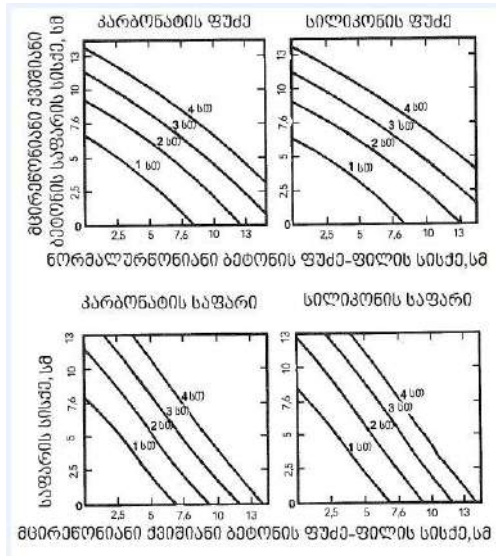

სურათი 721.2.2.2

ორ თარაზულ რიგიანი ბეტონის იატაკებისათვის ცეცხლმედეგობის ხარისხი

722.2.2.3 მრავალშრიანი სახურავები. იმ იატაკების ცეცხლმედეგობის ხარისხი, რომლებიც შედგება ბეტონის ფუძე-ფილისგან, რომლის ზედა ნაწილი საიზოლაციო ბეტონის ან საიზოლაციო ფილისა და მრავალშრიანი გადასახური მასალისაა, უნდა შეესაბამებოდეს სურათებს 722..2.2.3(1) და 722..2.2.3(2).

722.2.2.3.1 თბოგადაცემა. თბოგადაცემისათვის, სამ შრიანი გადასახური მასალის წილი ცეცხლმედეგობის ხარისხში 10 წუთია. ცეცხლმედეგობის ხარისხი ბეტონის კონსტრუქციებისთვის, მაგ., ისეთებისთვის, როგორებიც ნაჩვენებია სურათზე 722.2.2.3(1), უნდა გაიზარდოს 10 წუთით. ეს მატება არ ეხება 722.2.2.3(2) სურათზე წარმოდგენილ ანაწყობებს.

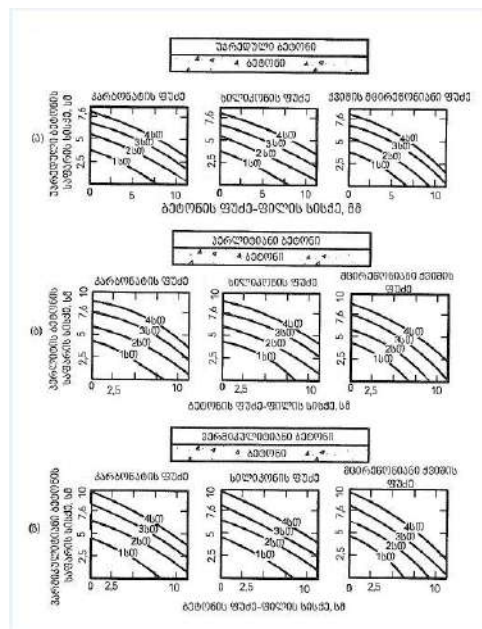

სურათი 721.2.2.3(1)

ბეტონის სახურავის ანაწყოებისათვის ცეცხლმედეგობის ხარისხი

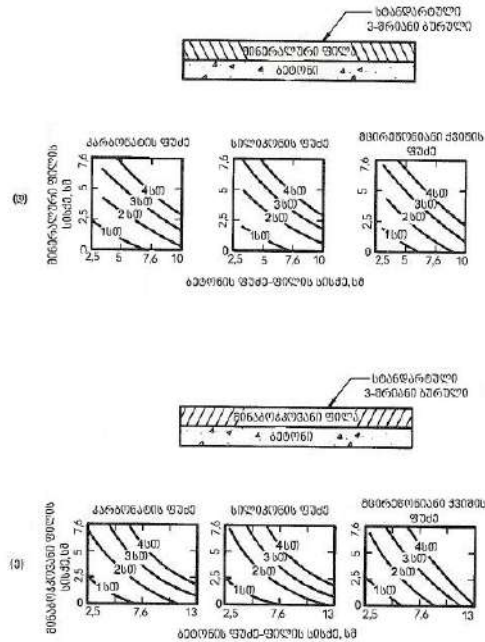

სურათი 721.2.2.3(2)

ბეტონის სახურავის ანაწყოებისათვის ცეცხლმედეგობის ხარისხი

722.2.2.4 გადაბმები წინასწარფორმირებულ ფილებში. გადაბმები მომიჯნავე წინასწარფორმირებულ ბეტონის ფილებს შორის არ უნდა იქნას გათვალისწინებული ფილის სისქის გამოთვლის დროს, თუ ბეტონსზედა ნაწილი მინიმუმ 2.5 სმ სისქისაა. თუ ბეტონს არ აქვს ბეტონსზედა ნაწილი, გადაბმასთან გამოიყენება თხელი დულაბი, რომლის სისქე ფილის მინიმუმ ნახევარია, მაგრამ არაუმცირეს 2.5 სმ, ან გადაბმის ცეცხლმედეგობა მიიღწევა სხვა ნებადართული მეთოდებით.

722.2.3 გამაძლიერებლის ბეტონის საფარი. ბეტონის ფილებში, გაძლიერებულ კოჭებსა და წინასწარ დაძაბულ კოჭებში, გამაძლიერებლის ბეტონის საფარის მინიმალური სისქე უნდა შეესაბამებოდეს ამ ქვეთავს.

722.2.3.1 ფილის საფარი. დადებითი მომენტის მიმღები ბეტონის გამაძლიერებლის საფარის მინიმალური სისქე უნდა შეესაბამებოდეს 722.2.3(1) ცხრილს, რომელიც ეხება გაძლიერებულ ბეტონს და 722.2.3(2) ცხრილს, რომელიც ეხება წინასწარდაძაბულ ბეტონს. ეს ცხრილები გამოიყენება მასიური ან ღრუტანიანი, ერთი მიმართულებით ან ორი მიმართულებით ფილებისათვის, რომელთაც ქვედა მხრიდან ბრტყელი ზედაპირები აქვს. ეს ცხრილები ეხება ფილებს, რომლებიც ფორმირებულია ადგილზე ან წინასწარ. წინასწარფორმირებული, წინასწარდაძაბული ბეტონისათვის, რომელიც ყველგან არ არის დაფარული, გამოიყენება პროცედურები, რომლებიც მოცემულია PCI MNL 124-ში.

722.2.3.2 გაძლიერებული კოჭის საფარი. დადებითი მომენტის გაძლიერებული ბეტონის (ძირში ფოლადის) საფარის მინიმალური სისქე გაძლიერებული ბეტონის კოჭისთვის ნაჩვენებია ცხრილში 721.2.3(3), 1 საათიდან 4 საათამდე ცეცხლმედეგობის ხარისხის შემთხვევაში.

722.2.3.3 წინასწარდაძაბული კოჭის საფარი. დადებითი მომენტის წინასწარდაძაბული ფოლადის წნულების (ძირში ფოლადის) ბეტონის საფარის მინიმალური სისქე დაძაბული და დაუძაბავი ბეტონის კოჭებისა და ზედა ნაწილში ნაშვერებიანი კოჭის ერთეულებისთვის უნდა შეესაბამებოდეს 722.2.3(4) და 722.2.3(5) ცხრილებში მოცემულ სიდიდეებს, 1-დან 4 საათამდე ცეცხლმდეგობის ხარისხის შემთხვევაში. 722.2.3(4) ცხრილში მოცემული სიდიდეები ეხება 20 სმ ან მეტი სიგანის კოჭებს. 722.2.3(5) ცხრილში მოცემული სიდიდეები ეხება ნებისმიერი სიგანის კოჭებსა და ზედა ნაწილში ნაშვერებიანი კოჭის ერთეულებს, თუ განივი კვეთის ფართობი არ არის 258 სმ²-ზე ნაკლები. 722.2.3(4) და 722.2.3(5) ცხრილების მიხედვით განსაზღვრულ სიდიდეებს შორის განსხვავებების შემთხვევაში, დასაშვებია უფრო ნაკლები სიდიდის გამოყენება. ბეტონის საფარი უნდა გამოანგარიშდეს 722.2.3.3.1 ქვეთავის შესაბამისად. წინასწარ დაუძაბავი გამაძლიერებლის მინიმალური ბეტონის საფარი წინასწარდაძაბულ ბეტონის კოჭში უნდა შეესაბამებოდეს 722.2.3.2 ქვეთავს.

722.2.3.3.1 ბეტონის საფარის გამოთვლა. ინდივიდუალური წნულისთვის, ლითონის წნელის ზედაპირსა და კოჭის ცეცხლის ზემოქმედების ქვეშ მყოფ ზედაპირს შორის არსებული ბეტონის საფარი უნდა იყოს მინიმალური სისქის, მაგრამ არა დაუჯგუფებელი არხების შემთხვევაში, როცა საფარის მინიმალურ სისქედ უნდა ჩაითვალოს არხის ზედაპირსა და კოჭის ცეცხლის ზემოქმედების ქვეშ მყოფ ზედაპირს შორის არსებული ბეტონის საფარის მინიმალური სისქე. ისეთი კოჭის შემთხვევაში, რომელთანაც ორი ან მეტი წნული გამოიყენება, საფარი უნდა იყოს ინდივიდუალური წნულების მინიმალური საფარის საშუალო. კუთხის წნულებისთვის (ძირიდან და გვერდიდან ერთნაირი მანძილით დაშორებული წნულები), გამოთვლაში გამოყენებული მინიმალური საფარი უნდა იყოს რეალური სიდიდის ნახევარი. ზედა ნაწილში ნაშვერებიანი კოჭის ნაწილებისთვის, რომელთაც ტანის ცენტრის გასწვრივ შვეულად მდებარე ორი ან მეტი წინასწარდაძაბული წნული აქვს, საშუალო საფარის სისქე უნდა იყოს ნაწილის ძირიდან ლითონის წნულის ცენტრამდე მანძილის ტოლი. ნებისმიერი ინდივიდუალური წნულის რეალური საფარი არ უნდა იყოს 722.2.3(4) და 722.2.3(5) ცხრილებში მოცემული სიდიდის ნახევარზე ან 2.5 სმ-ზე ნაკლები, რომელიც მეტი იქნება.

ცხრილი 722.2.3(1)

საფარის სისქე გაძლიერებული ბეტონის იატაკის ან სახურავის ფილებისთვის (სმ-ში)

ბეტონის შემავსებლის ტიპი	ცეცხლმდეგობის ხარისხი (სთ)									
	დაძაბული					დაუძაბავი				
	1 სთ	1.5 სთ	2 სთ	3 სთ	4 სთ	1 სთ	1.5 სთ	2 სთ	3 სთ	4 სთ
კრემნიუმი	1.9	1.9	1.9	1.9	1.9	1.9	1.9	2.5	3.2	4.1
კარბონატი	1.9	1.9	1.9	1.9	1.9	1.9	1.9	1.9	3.2	3.2
ქვიშა-მსუბუქქონიანი ან მსუბუქქონიანი	1.9	1.9	1.9	1.9	1.9	1.9	1.9	1.9	3.2	3.2

ცხრილი 721.2.3(2)

წინასწარდაძაბული ბეტონის იატაკის ან სახურავის ფილების საფარის სისქე (სმ-ში)

ბეტონის შემავსებლის ტიპი	ცეცხლმდეგობის ხარისხი (სთ)									
	დაძაბული					დაუძაბავი				
	1 სთ	1.5 სთ	2 სთ	3 სთ	4 სთ	1 სთ	1.5 სთ	2 სთ	3 სთ	4 სთ
კრემნიუმი	1.9	1.9	1.9	1.9	1.9	2.9	3.8	4.5	6.0	7.0
კარბონატი	1.9	1.9	1.9	1.9	1.9	2.5	3.5	4.1	5.4	5.7

ქვიშა-მსუბუქქონიანი ან მსუბუქქონიანი	1.9	1.9	1.9	1.9	1.9	2.5	34.9	2.9	5.0	5.7
--------------------------------------	-----	-----	-----	-----	-----	-----	------	-----	-----	-----

ცხრილი 722.2.3(3)

**მინიმალური საფარი გაძლიერებული ბეტონის კოჭების მთავარი გამაძლიერებელი ღეროებისათვის^ა
(გამოყენება ყველა ტიპის სტრუქტურული ბეტონისთვის) (სმ-ში)**

დაძაბული ან დაუძაბავი ^ბ	კოჭის სიგანე ^გ (სმ)	ცეცხლმდეგობის ხარისხი (სთ)				
		1 სთ	1.5 სთ	2 სთ	3 სთ	4 სთ
დაძაბული	13	1.9	1.9	1.9	2.5 ^ა	3.2 ^ა
	18	1.9	1.9	1.9	1.9	1.9
	≥25	1.9	1.9	1.9	1.9	1.9
დაუძაბავი	13	1.9	2.5	3.2	—	—
	18	1.9	1.9	1.9	4.5	7.6
	≥25	1.9	1.9	1.9	2.5	4.5

- ა. დაძაბული ანაწყოებისთვის ცხრილში მოცემული სიდიდეები ეხება კოჭებს, რომლებიც ცენტრიდან დაშორებულია 1.2 მ ან ნაკლები მანძილით. ცენტრიდან 1.2 მ ან ნაკლები მანძილით დაშორებული კოჭებისათვის საფარის მინიმალური სისქე 1.9 სმ ადეკვატურია 4 ან ნაკლებ საათიანი ხარისხისა.
- ბ. ცხრილში მოცემულ სიდიდეებს შორის კოჭის სიგანეებისთვის მინიმალური საფარის სისქე შეიძლება განისაზღვროს პირდაპირი ინტერპოლაციით.
- გ. გამაძლიერებელი ფოლადის წნელის ინდივიდუალურ საფარს წარმოადგენს მინიმალური სისქის ბეტონი ფოლადის წნელის ზედაპირსა და კოჭის ცეცხლის ზემოქმედების ქვეშ მყოფ ზედაპირს შორის. კოჭისთვის, რომელშიც რამდენიმე ფოლადის წნელია გამოყენებული, კუთხის ფოლადის წნელის საფარი გამოთვლისას უნდა შემცირდეს რეალური სიდიდის ნახევარმდე. ფოლადის წნელის ინდივიდუალური საფარი არ უნდა იყოს 722.2.3(3) ცხრილში მოცემულ სიდიდის ნახევარზე ნაკლები ან 1.9 სმ-ზე ნაკლები.

ცხრილი 722.2.3(4)

მინიმალური საფარი წინასწარ დაძაბული 20 სმ ან მეტი სიგანის ბეტონის კოჭისთვის

დაძაბული ან დაუძაბავი ^ბ	ბეტონის შემსვების ტიპი	კოჭის სიგანე ^გ (სმ)	ცეცხლმდეგობის ხარისხი (სთ)				
			1	1.5	2	3	4
დაძაბული	კარბონატი ან კრემნიუმი	20	3.8	3.8	3.8	4.5 ^ა	6.4 ^ა
	კარბონატი ან კრემნიუმი	≥ 30	3.8	3.8	3.8	3.8	4.8 ^ა
	ქვიშა, მსუბუქქონიანი	20	3.8	3.8	3.8	3.8	5.0 ^ა
	ქვიშა, მსუბუქქონიანი	≥ 30	3.8	3.8	3.8	3.8	4.2 ^ა
დაუძაბავი	კარბონატი ან კრემნიუმი	20	3.8	4.5	6.4	12.7 ^ბ	—
	კარბონატი ან კრემნიუმი	≥ 30	3.8	3.8	4.8 ^ა	6.4	7.6
	ქვიშა, მსუბუქქონიანი	20	3.8	3.8	5.0	8.3	—
	ქვიშა, მსუბუქქონიანი ა	≥ 30	3.8	3.8	4.1	5.0	6.4

- ა. დაძაბული კონსტრუქციებისათვის ცხრილში მოცემული სიდიდეები ეხება კოჭებს, რომლებიც ცენტრიდან დაშორებულია 1.2 მ ან ნაკლები მანძილით. ცენტრიდან 1.2 მ ან ნაკლები მანძილით დაშორებული დაძაბული კოჭებისთვის 1.9 სმ-ის მინიმალური საფარი ადეკვატურია 4 სთ ან ნაკლები ხარისხისა.
- ბ. 20 სმ – 30 სმ-ის სიგანის კოჭისათვის საფარის მინიმალური სისქე შეიძლება განისაზღვროს პირდაპირი ინტერპოლაციით.
- გ. გამოუსადეგარი 20 სმ სიგანის კოჭისათვის, მაგრამ ნაჩვენები ინტერპოლაციისთვის.

ცხრილი 722.2.3(5)

მინიმალური საფარი ყველანაირი სიგანის წინასწარდაძაბული ბეტონის კოჭისთვის

დაძაბული ან დაუძაბავი ^ბ	ბეტონის შემსვების ტიპი	კოჭის ფართობი ^გ A (სმ ²)	ცეცხლმდეგობის ხარისხი (სთ)				
			1	1.5	2	3	4
დაძაბული	ყველა	258 ≤ A ≤ 968	3.8	3.8	5.0	6.4	—
	კარბონატი ან კრემნიუმი	968 < A ≤ 1936	3.8	3.8	3.8	4.5	6.4
		1936 < A	3.8	3.8	3.8	3.8	5.0
	მსუბუქი ქვიშა	968 < A	3.8	3.8	3.8	3.8	5.0
დაუძაბავი	ყველა	258 ≤ A ≤ 968	5.0	6.4	—	—	—

კარბონატი ან კრემნიუმი	968 < A ≤ 1936	3.8	4.5	6.4	—	—
	1936 < A	3.8	3.8	5.0	7.6 ^ბ	10.0 ^ბ
მსუბუქი ქვიშა	968 < A	3.8	3.8	5.0	7.6 ^ბ	10.0 ^ბ

- ა. დამაბული კონსტრუქციებისათვის ცხრილში მოცემული სიდიდეები ეხება კოჭებს, რომლებიც ცენტრიდან დაშორებულია 1.2 მ ან ნაკლები მანძილით. ცენტრიდან 1.2 მ ან ნაკლები მანძილით დაშორებული დამაბული კოჭებისთვის 1.9 სმ-ის მინიმალური საფარი ადექვატურია 4 სთ ან ნაკლები ხარისხისა.
- ბ. ზედა ნაწილში ნაშვრებიანი კოჭის ტანის განვივი კვეთის ფართობი დასაშვებია მოიცავდეს შვერილის ფართობის ნაწილს, თუ გამოთვლისას გამოყენებული შვერილის სიგანე სამჯერ აღემატება ტანის საერთო სიგანეს.
- გ. უნდა მოეწყოს U-ფორმის ან ფოლადის რკალები, რომლებიც მოთავსებულია ისე, რომ არ აღემატება ერთეულის სიგანეს და რომელთა საფარის მინიმალური სისქეა 2.5 სმ-ი.

722.2.4 ბეტონის სვეტები. ბეტონის სვეტები უნდა შეესაბამებოდეს ამ ქვეთავს.

**ცხრილი 722.2.4
ბეტონის სვეტების მინიმალური ზომები (სმ-ში)**

ბეტონის ტიპები	ცეცხლმედეგობის ხარისხი (სთ)				
	1	1.5	2 ^ა	3 ^ა	4 ^ბ
კრემნიუმი	20	23	25	30	35
კარბონატი	20	23	25	28	30
მსუბუქი ქვიშა	20	22	23	27	30

- ა. მინიმალური ზომა დასაშვებია შემცირდეს 20 სმ-მდე მართკუთხა სვეტების შემთხვევაში, რომელთაც აქვთ 90 სმ სიგრძის ორი პარალელური გვერდი.
- ბ. მინიმალური ზომა დასაშვებია შემცირდეს 25 სმ-მდე მართკუთხა სვეტების შემთხვევაში, რომელთაც აქვთ 90 სმ სიგრძის ორი პარალელური გვერდი.

722.2.4.1 მინიმალური ზომა. გაძლიერებული ბეტონის სვეტების მინიმალური საერთო ზომები, 1-დან 4 საათამდე ცეცხლმედეგობის ხარისხების შემთხვევაში, როცა ცეცხლი ზემოქმედებს ყველა მხრიდან, უნდა შეესაბამებოდეს ამ ქვეთავს.

722.2.4.1.1 82,7 მპა ან ნაკლები სიმტკიცის ბეტონი. სვეტებისთვის, რომლებიც აგებულია ბეტონით, რომლის განსაზღვრული კუმშვისადმი სიმტკიცე, $f'c$, ნაკლებია ან ტოლია 82,7 მეგაპასკალის, მინიმალური ზომა უნდა შეესაბამებოდეს 722.2.4 ცხრილს.

722.2.4.1.2 82,7 მპა-ზე მეტი სიმტკიცის ბეტონი. სვეტებისთვის, რომლებიც აგებულია ბეტონით, რომლის განსაზღვრული კუმშვისადმი სიმტკიცე, $f'c$, 82,7 მეგაპასკალზე მეტია, 1-დან 4 საათამდე ცეცხლმედეგობის ხარისხების შემთხვევაში, მინიმალური ზომა უნდა იყოს 60 სმ.

722.2.4.2 მინიმალური საფარი R/C სვეტებისთვის. სვეტებში მთავარი გრძივი გამაძლიერებლის ბეტონის საფარის მინიმალური სისქე, მიუხედავად ბეტონში გამოყენებული შემვსების ტიპისა და ბეტონის განსაზღვრული კუმშვისადმი სიმტკიცისა, $f'c$, არ უნდა იყოს ნაკლები 2.5 სმ-ზე, ნაკლები აუცილებელ ცეცხლმედეგობის ხარისხზე ან 5 სმ-ზე, რომელიც ნაკლებია.

722.2.4.3 სამაგრი და სპირალური გამაძლიერებელი. სვეტებისთვის, რომლებიც აგებულია ბეტონით, რომლის განსაზღვრული კუმშვისადმი სიმტკიცე, $f'c$, 82,7 მეგაპასკალზე მეტია, სამაგრი და სპირალური გამაძლიერებელი უნდა შეესაბამებოდეს შემდეგს:

1. მართკუთხა სამაგრების თავისუფალი ბოლოები უნდა მთავრდებოდეს 135°-იანი სტანდარტული სამაგრი კაუჭით.

2. წრიული სამაგრების თავისუფალი ბოლოები უნდა მთავრდებოდეს 90°-იანი სტანდარტული სამაგრი კაუჭით.
3. სპირალების, მათ შორის, პირგადადებული გადაბმების, თავისუფალი ბოლოები უნდა მთავრდებოდეს 90°-იანი სტანდარტული სამაგრი კაუჭით.

სამაგრებისა და სპირალების თავისუფალ ბოლოებთან კაუჭი უნდა გრძელდებოდეს ექვსი ფოლადის წნელის დიამეტრზე მეტად და ACI 318-ის 7.1.3 ქვეთავში მოთხოვნილის შესაბამისად. კაუჭები უნდა შედიოდეს სვეტის გულში.

722.2.4.4 კედლებში ჩაშენებული სვეტები. 722.2.4 ცხრილში მოცემული მინიმალური ზომები არ ეხება გაძლიერებული ბეტონის სვეტს, რომელიც ჩაშენებულია ბეტონის ან წყობით ნაგებ კედელში, თუ დაკმაყოფილებულია ქვემოთ ჩამოთვლილი ყველა პირობა:

1. კედლის ცეცხლმედეგობის ხარისხი ტოლია ან მეტია სვეტისათვის აუცილებელ ხარისხზე;
2. სვეტის მთავარი გრძივი გამაძლიერებლის ბეტონის საფარი არ არის ნაკლები 722.2.4.2 ქვეთავში გათვალისწინებულზე;
3. კედელში დატანებული ღიობები დაცულია 716.5 ცხრილის შესაბამისად.

სადაც კედლის ღიობები არ არის დაცული 716.5 ქვეთავის შესაბამისად, ისეთი სვეტების მინიმალური ზომა, რომელთაც მოეთხოვება 3 ან ნაკლები საათიანი ცეცხლმედეგობის ხარისხი, უნდა იყოს 20 სმ, ხოლო სვეტების, რომელთაც მოეთხოვება 4 საათიანი ცეცხლმედეგობის ხარისხი – 26 სმ, მიუხედავად იმისა, რა ტიპის შემსვებია გამოყენებული ბეტონში.

722.2.4.5 წინასწარფორმირებული საფარის ნაწილები ფოლადის სვეტებისთვის. იხილეთ ქვეთავი 722.5.1.4.

722.3 ბეტონის წყობა. ამ ქვეთავის დებულებები შეიცავს პროცედურებს, რომელთა საშუალებითაც გამოითვლება ბეტონის წყობის ცეცხლმედეგობის ხარისხი.

722.3.1 ექვივალენტური სისქე. ბეტონის წყობის კონსტრუქციის ექვივალენტური სისქე უნდა განისაზღვროს ამ ქვეთავის დებულებების შესაბამისად.

722.3.1.1 ბეტონის წყობას დამატებული მოპირკეთება. ბეტონის წყობის ანაწყობების ექვივალენტურ სისქეს, T_{ea} , წარმოადგენს 722.3.1.2, 722.3.1.3 ან 722.3.1.4 ქვეთავებში განსაზღვრული ბეტონის წყობის ექვივალენტური სისქისა, T_e , და 722.3.2 ქვეთავის შესაბამისად განსაზღვრული მოპირკეთების ექვივალენტური სისქის, T_{ef} , ჯამი.

$$T_{ea} = T_e + T_{ef} \quad \text{(განტოლება 7-6)}$$

722.3.1.2 კონსტრუქცია წვრილ შემავსებლიანი ბეტონის გარეშე ან ნაწილობრივ წვრილ შემავსებლიანი ბეტონით. T_e უნდა იყოს სიდიდე, რომელიც გამოითვლება ბეტონის წყობისთვის ASTM C 140-ის შესაბამისად.

722.3.1.3 წვრილ შემავსებლიანი ბეტონით მთლიანად შევსებული კონსტრუქცია. მთლიანად წვრილ შემავსებლიანი ბეტონით შევსებული ბეტონის წყობის ერთეულის, T_e , ექვივალენტური სისქე არის ერთეულის რეალური სისქე.

722.3.1.4 თბოსაიზოლაციო მასალით ამოვსებული სიგარიელები და უჯრედები. მთლიანად ამოვსებული ბეტონის წყობის ექვივალენტური სისქე წარმოადგენს ერთეულის რეალურ სისქეს, თუ თბოსაიზოლაციო მასალად გამოყენებულია: ქვიშა, მარცვლოვანი ხრეში, დამსხვრეული ქვა ან წიდა, რომელიც აკმაყოფილებს ASTM C 33-ის მოთხოვნებს; პემზა, ხენჯი, აფუებული თიხიანი ფიქალი, აფუებული თიხა, აფუებული ასპიდური ფიქალი, აფუებული წიდა, აფუებული ნახშირის მტვერი ან ნაცარი, რომლებიც შეესაბამება ASTM C 331-ს; ან პერლიტი ან ვერმიკულიტი, რომელიც აკმაყოფილებს ASTM C 549-ისა და ASTM C 516-ის მოთხოვნებს.

722.3.2 ბეტონის წყობის კედლები. ბეტონის წყობის კედლებისა და ტიხრების ცეცხლმედეგობის ხარისხი უნდა განისაზღვროს 722.3.2 ცხრილის მიხედვით. ხარისხი გამომდინარეობს წყობის სისქიდან და გამოყენებული შემსვების ტიპიდან.

ცხრილი 722.3.2

ბეტონის წყობის შიდი ან არაშიდი კედლების მინიმალური ექვივალენტური სისქე (სმ-ში)^{ა,ბ,გ}

შემსვების ტიპი	ცეცხლმედეგობის ხარისხი (სთ)														
	0.5	3/4	1	1 1/4	1.5	1 3/4	2	2 1/4	2.5	2 3/4	3	3 1/4	3 1/2	3 3/4	4
პემზის წიდა ან აფუებული წიდა	3.8	4.8	5.3	6.4	6.9	7.6	8.2	8.6	9.1	9.6	10.0	10.7	11.2	11.4	11.9
აფუებული თიხიანი ფიქალი, თიხა ან ასპიდური ფიქალი	4.6	5.6	6.6	7.4	8.4	8.6	9.0	9.7	10.2	10.7	11.2	11.7	12.2	12.5	12.9
კირქვა, ნაცარი ან აფუებული წიდა	4.8	5.8	6.8	7.9	8.6	9.4	10.0	10.9	11.4	12.2	12.7	13.2	14.0	14.5	15.0
კარბონატის ან კრემნიუმის ხრეში	5.0	6.1	7.1	8.1	9.1	9.9	10.7	11.4	12.2	12.7	13.5	14.0	14.7	15.2	15.8

- ა. ცხრილში ნაჩვენებ სიდიდეებს შორის სიდიდის განსაზღვრა შესაძლებელია პირდაპირი ინტერპოლაციით.
- ბ. თუ წვადი ერთეულები კედელშია ჩაშენებული, მთლიანი მასალის სისქე თითოეული ერთეულის ბოლოსა და კედლის მოპირდაპირე მხარეს შორის, ან მოპირდაპირე მხარეებში ჩამჯდარ ერთეულებს შორის ან უნდა იყოს ცხრილში მოცემული სისქის 93%-ზე ნაკლები.
- გ. გამოიყენება ASTM C 55, ASTM C 73 ან ASTM C 90 მოთხოვნები.
- დ. მინიმალური აუცილებელი ექვივალენტური სისქე, რომელიც საათობრივად შეესაბამება კომბინირებული შემავსებლის მქონე ნაწილების ცეცხლმედეგობის ხარისხს, უნდა განისაზღვროს ხაზობრივი ინტერპოლაციით წარმოებაში გამოყენებული თითოეული შემავსებლის მოცულობის პროცენტული წილის საფუძველზე.

722.3.2.1 ცეცხლის ზემოქმედების ქვეშ არმყოფი მხარის მოპირკეთება. თუ ბათქაში ან თაბაშირის ფილა გამოყენებულია კედლის იმ მხარეს, რომელიც არ განიცდის ცეცხლის ზემოქმედებას, მოპირკეთების წილი ცეცხლმედეგობის ხარისხში უნდა გამოითვალოს შემდეგნაირად: თაბაშირის ფილის ან ბათქაშის სისქე უნდა გასწორდეს მოპირკეთების რეალური სისქის გამრავლებით 722.2.1.4(1) ცხრილში მოცემულ ხარისხზე. მოპირკეთების ასეთი გასწორებული სისქე უნდა დაემატოს წყობისა და მოპირკეთების ცეცხლმედეგობის ხარისხს, რომელიც განსაზღვრულია 722.3.2 ცხრილის მიხედვით.

722.3.2.2 ცეცხლის ზემოქმედების ქვეშ მყოფი მხარის მოპირკეთება. თუ ბათქაში ან თაბაშირის ფილა გამოყენებულია კედლის იმ მხარეს, რომელიც განიცდის ცეცხლის ზემოქმედებას, მოპირკეთების წილი ცეცხლმედეგობის ხარისხში უნდა გამოითვალოს შემდეგნაირად: 722.2.1.4(2) ცხრილის მიხედვით მოპირკეთებისათვის განსაზღვრული ცეცხლმედეგობის დრო უნდა დაემატოს 722.3.2 ქვეთავში მხოლოდ წყობისათვის განსაზღვრულ ცეცხლმედეგობის ხარისხს, ან 722.3.2.1 ქვეთავში ცეცხლის ზემოქმედების ქვეშ მყოფ მხარეს მდებარე წყობისა და მოპირკეთებისათვის განსაზღვრულ ცეცხლმედეგობის ხარისხს.

722.3.2.3 ცეცხლმედეგობის მიხედვით ასიმეტრიული კონსტრუქციები. ისეთი კედლის შემთხვევაში, რომელსაც მხოლოდ ერთ მხარეს აქვს მოპირკეთება ან სხვადასხვა ტიპის ან

განსხვავებული სისქის მოპირკეთება აქვს ყველა მხარეს, ამ ქვეთავში განსაზღვრული პროცედურები ორჯერ უნდა ჩატარდეს და კედლის ორივე მხარე ცეცხლის ზემოქმედების ქვეშ მოყვად უნდა ჩაითვალოს. კედლის ცეცხლმედეგობის ხარისხი არ უნდა აღემატებოდეს ამ ორი სიდიდიდან უფრო დაბალს.

გამონაკლისი: გარე კედლებისთვის, რომელთა ხანძარსაწინააღმდეგო მანძილი აღემატება 1.5 მ-ს, ცეცხლის ზემოქმედება მოსალოდნელია მხოლოდ შიგა მხარეს.

722.3.2.4 ბეტონის წყობის ცეცხლმედეგობის მინიმალური ხარისხი. თუ ბეტონის წყობის მოპირკეთება მოქმედებს ცეცხლმედეგობის ხარისხზე, მარტო წყობის წილი უნდა იყოს საერთო ცეცხლმედეგობის ხარისხის არაუმცირეს ნახევარი.

722.3.2.5 მოპირკეთების დამაგრება. მოპირკეთება შემდეგნაირად მოწყობა:

1. ბეტონის წყობაზე ან ბეტონის კედელზე გამოყენებული თაბაშირის ფილა ან თაბაშირის ყავარი უნდა დამაგრდეს ხით ან ფოლადით მოლარტყულ ნაწილებზე, რომლებიც ცენტრიდან დაშორებულია არაუმეტეს 40 სმ-ით.
2. თაბაშირის ფილა გრძელი მხრიდან დასაშვებია მოეწყოს ფოლადით მოლარტყული ერთეულების პარალელურად და მისი ყველა გადაბმა მოპირკეთებული უნდა იყოს.
3. მოპირკეთების მოწყობის სხვა ასპექტები უნდა აკმაყოფილებდეს მე-7 და 25-ე თავების შესაბამის დებულებებს.

722.3.3 რამდენიმე შვეულ რიგიანი წყობის კედლები. ისეთი კედლების ანაწყობების ცეცხლმედეგობის ხარისხი, რომლებიც შედგება წყობის რამდენიმე შვეული რიგისგან, დასაშვებია ეფუძვნებოდეს თითოეული შვეული რიგისა და თითოეულ შვეულ რიგს შორის არსებული უწყვეტი საჰაერო სივრცის ცეცხლმედეგობის ხარისხის პერიოდს, შემდეგი განტოლების შესაბამისად:

$$R_A = (R_1^{0.59} + R_2^{0.59} + R_n^{0.59} + A_1 + A_2 + \dots + A_n)^{1.7} \text{ (განტოლება 7-7)}$$

სადაც:

R_A = კონსტრუქციის ცეცხლმედეგობის ხარისხი (სთ).

R_1, R_2, \dots, R_n = შვეული რიგების ცეცხლმედეგობის ხარისხი 1,2, n -თვის (სთ).

A_1, A_2, \dots, A_n = 0,30, ხარისხი თითოეული უწყვეტი საჰაერო სივრცისთვის 1,2, n -თვის, შესაბამისად, რომლის სიღრმე შვეულ რიგებს შორის 1.3 სმ ან მეტია.

722.3.4 ბეტონის წყობის ზღუდარები. ბეტონის წყობის ზღუდარების ცეცხლმედეგობის ხარისხი უნდა განისაზღვროს ზღუდარის ნომინალური სისქისა და მთავარი გამაძლიერებელი ფოლადის წნელების დასაფარად გამოყენებული ბეტონის წყობის ან ბეტონის, ან მათი კომბინაციის მინიმალური სისქის საფუძველზე, როგორც განსაზღვრულია 722.3.4 ცხრილში, ან სხვა ნებადართული ალტერნატიული მეთოდით.

ცხრილი 722.3.4

გრძივი გამაძლიერებლის მინიმალური საფარი ცეცხლმედეგობის ხარისხის მქონე გაძლიერებული ბეტონის წყობის ზღუდარებისთვის (სმ-ში)

ზღუდარის ნომინალური სიგანე	ცეცხლმედეგობის ხარისხი (სთ)
----------------------------	-----------------------------

	1 სთ	2 სთ	3 სთ	4 სთ
15.0	3.8	5.0	—	—
20.0	3.8	3.8	4.5	7.6
25.0-ზე მეტი	3.8	3.8	3.8	4.5

722.3.5 ბეტონის წყობის სვეტები. ბეტონის წყობის სვეტების ცეცხლმედეგობის ხარისხი უნდა განისაზღვროს სვეტისთვის გეგმაში გათვალისწინებული ყველაზე მცირე ზომის საფუძველზე 722.3.5 ცხრილის შესაბამისად, ან სხვა ნებადართული ალტერნატიული მეთოდით.

ცხრილი 722.3.5

ბეტონის წყობის სვეტების მინიმალური ზომა (სმ-ში)

ცეცხლმედეგობის ხარისხი (სთ)			
1 სთ	2 სთ	3 სთ	4 სთ
20 სმ	25 სმ	30 სმ	35 სმ

722.4 თიხის აგურის და ფილის წყობა. ამ ქვეთავის დებულებები მოიცავს პროცედურებს, რომლებიც გამოიყენება თიხის აგურისა და ფილის წყობის ცეცხლმედეგობის ხარისხის გამოსათვლელად.

722.4.1 წყობით აგებული კედლები. წყობით აგებული კედლების ცეცხლმედეგობის ხარისხი უნდა გამომდინარეობდეს ექვივალენტური სისქიდან, რომელიც გამოთვლილია ამ ნაწილის შესაბამისად. გამოთვლაში გათვალისწინებულია კედლის მოპირკეთება და რამდენიმე შვეულ რიგის კონსტრუქციის შვეულ რიგებს შორის არსებული ცარიელი სივრცეები.

722.4.1.1 ექვივალენტური სისქე. მასიური ან ღრუტანიანი თიხის წყობის ერთეულებით აგებული კედლების ან ტიხრების ცეცხლმედეგობის ხარისხები უნდა გამოითვალოს 722.4.1(1) ან 722.4.1(2) ცხრილის მიხედვით. თიხის წყობის ერთეულების ექვივალენტური სისქე უნდა გამოითვალოს 7-8 განტოლების მიხედვით, 722.4.1(1) ცხრილის გამოყენების შემთხვევაში. 722.4.1(1) ცხრილის მიხედვით დადგენილი ცეცხლმედეგობის ხარისხის გამოყენება დასაშვებია 722.4.2 ქვეთავში განსაზღვრული ცეცხლმედეგობის ხარისხის გამოთვლის პროცედურებში.

$$T_e = V_n / LH \quad (\text{განტოლება 7-8})$$

სადაც:

T_e = თიხის წყობის ერთეულების ექვივალენტური სისქე (სმ).

V_n = თიხის წყობის ერთეულების სუფთა მოცულობა (სმ³).

L = თიხის წყობის ერთეულების განსაზღვრული სიგრძე (სმ).

H = თიხის წყობის ერთეულების განსაზღვრული სიმაღლე (სმ).

722.4.1.1.1 ღრუტანიანი თიხის ერთეულები. ექვივალენტური სისქე, T_e , უნდა იყოს სიდიდე, რომელიც გამოთვლილია ღრუტანიანი თიხის ერთეულებისათვის 7-8 განტოლების მიხედვით. ერთეულების სუფთა მოცულობა, V_n , უნდა განისაზღვროს მთლიანი მოცულობისა და ASTM C 67-ის შესაბამისად განსაზღვრული ღრუს ფართობების პროცენტული მაჩვენებლის გამოყენებით.

722.4.1.1.2 წვრილშემავსებლიანი ბეტონით მთლიანად ამოვსებული თიხის ერთეულები. წვრილშემავსებლიანი ბეტონით მთლიანად ამოვსებული თიხის ერთეულების ექვივალენტური სისქე დასაშვებია ჩაითვალოს ერთეულის (ბლოკის) რეალურ სისქედ.

722.4.1.1.3 ერთეულები ამოვსებული გულებით. ღრუტანიანი თიხის წყობის ერთეულების ექვივალენტური სისქე არის ერთეულის რეალური სისქე, თუ ის ამოვსებულია შემდეგი თბოსაიზოლაციო მასალებით: ქვიშა, მარცვლოვანი ხრეში, დამსხვრეული ქვა ან წიდა, რომელიც აკმაყოფილებს ASTM C 33-ის მოთხოვნებს; პემზა, ხენჯი, აფუებული თიხიანი ფიქალი, აფუებული თიხა, აფუებული ასპიდური ფიქალი, აფუებული წიდა, აფუებული ნახშირის მტვერი ან ნაცარი, რომლებიც შეესაბამება ASTM C 331-ს; ან პერლიტი ან ვერმიკულიტი, რომელიც აკმაყოფილებს ASTM C 549-ისა და ASTM C 516-ის მოთხოვნებს.

722.4.1.2 ბათქაშით მოპირკეთება. თუ კედელზე გამოყენებულია ბათქაში, ცეცხლმედეგობის ხარისხი უნდა განისაზღვროს შემდეგი განტოლებით:

$$R = (R_n^{0.59} + pl)^{1.7} \quad \text{(განტოლება 7-9)}$$

სადაც:

R = ანაწყობის ცეცხლმედეგობის ხარისხი (სთ).

R_n = ცალკეული კედლის ცეცხლმედეგობის ხარისხი (სთ).

pl = კოეფიციენტი ბათქაშის სისქეებისათვის.

7-9 განტოლებაში გამოყენებული სიდიდეები R_n 0,59-თვის მოცემულია ცხრილში 722.4.1(3). ბათქაშის სისქის ხარისხები უნდა შეირჩეს ცხრილიდან 722.4.1(4) კედელზე ან ტიხარზე გამოყენებული ბათქაშის რეალური სისქის საფუძველზე და იმისდა მიხედვით, კედლის რამდენი მხარეა მობათქაშებული – ერთი თუ ორივე.

722.4.1.3 რამდენიმე შვეულ რიგიანი კედლები ცარიელი სივრცეებით. თუ კედლის ან ტიხარის შვეული რიგები გამიჯნულია უწყვეტი ცარიელი სივრცით, საერთო ცეცხლმედეგობის ხარისხი გამოითვლება შემდეგი განტოლებით:

$$R = (R_1^{0.59} + R_2^{0.59} + \dots + R_n^{0.59} + as)^{1.7} \quad \text{(განტოლება 7-10)}$$

სადაც:

R = ანაწყობის ცეცხლმედეგობის ხარისხი (სთ).

R₁, R₂ და R_n = ცალკეული შვეული რიგების ცეცხლმედეგობის ხარისხი (სთ).

as = კოეფიციენტი უწყვეტი ცარიელი სივრცისათვის.

7-10 განტოლებაში გამოყენებული სიდიდეები R_n 0,59-თვის მოცემულია ცხრილში 722.4.1(3). კოეფიციენტი ცალკეული შვეული რიგების გამმიჯნავი თითოეული 1.3 – 8.9 სმ ზომის უწყვეტი საჰაერო სივრცისათვის, უნდა იყოს 0,3.

ცხრილი 722.4.1(1)

თიხის წყობის კედლების ცეცხლმედეგობის პერიოდი

მასალის ტიპი	ცეცხლმედეგობისთვის აუცილებელი მინიმალური ექვივალენტური სისქე ^ა (სმ-ში)
--------------	---

	1 საათი	2 საათი	3 საათი	4 საათი
თიხის ან თიხიანი ფიქალის მთლიანი აგური ^ა	6.9	9.6	12.4	15.2
ღრუტანიანი აგური ან თიხის ან თიხიანი ფიქალის ფილა, შეუვსებელი	5.8	8.6	10.9	12.7
ღრუტანიანი აგური ან თიხის ან თიხიანი ფიქალის ფილა, მოვსებელი 722.4.1.1.3 კვეთავში განსაზღვრული მასალებით	7.6	11.2	14.0	16.8

- ა. 722.4.1.1 კვეთავში განსაზღვრული ექვივალენტური სისქე.
- ბ. გამოთვლილი ცეცხლმდეგობა საათობრივ ზრდებს შორის, უნდა განისაზღვროს ხაზოვანი ინტერპოლაციით.
- გ. თუ წვადი ნაწილები კედელში კარკასში ჩამენებული, თითოეული ნაწილის ბოლოსა და კედლის მოპირდაპირე მხარეს შორის მდებარე მასალის მთლიანი სისქე არ უნდა იყოს ნაჩვენები სისქის 93%-ზე ნაკლები.
- დ. ნაწილებისთვის, რომელშიც ღრუტანიანი აგურის განივი კვეთის სუფთა ფართობი ზედაპირის პარალელურ ნებისმიერ სიბრტყეში, რომელიც შეიცავს ღრუტანს, არის იმავე სიბრტყეში გაზომილი განივი კვეთის საერთო ფართობის მინიმუმ 75%.

ცხრილი 722.4.1(2)

ცეცხლმდეგობის ხარისხი მზიდი ფოლადის ჩარჩოიანი აგურის კედლების ან ტიხრებისთვის

კედლის ან ტიხრის კონსტრუქცია	ცეცხლის ზემოქმედების ქვეშ მყოფი ბათქაშიანი მხარე (სთ)	ცეცხლის ზემოქმედების ქვეშ მყოფი აგურის სახიანი მხარე (სთ)
ფოლადის დგარის გარეთა პირი: 1.25 სმ ხის მერქანბოჭკოვანი ფენილი დგარის გვერდით, 1.9 მმ თავისუფალი სივრცე, რომელიც წარმოიქმნება 1.9 სმ x 4.1 სმ ხის თამასებით, რომლებიც მდებარეობს მერქანბოჭკოვანი ფილის თავზე და დამაგრებულია დგარზე; ასეთ ზოლებზე ლურსმნებით დამაგრებული ლითონის ან მავთულის ბადე, 9.5 სმ აგურის საფარი, აგურსა და ბადეს შორის არსებული სივრცის შევსება 1.9 სმ დულაბით. დგარის შიგა პირი: 1.9 სმ უქვიშო თაბაშირის ბათქაში ლითონის ან მავთულის ბადეზე, რომელიც მიმაგრებულია 7,94 სმ დგარის კიდეებზე დამაგრებულ ხის თამასებზე.	1,5	4
ფოლადის დგარის გარეთა პირი: 2.5 სმ დგარზე მიმაგრებული საიზოლაციო რფენილი, 2.5 სმ თავისუფალი სივრცე და 9.5 სმ აგურის საფარი, რომელიც მიმაგრებულია ფოლადის კარკასზე ლითონის სამაგრებით ყოველ მე-5 ფენაში. დგარის შიგა პირი: 2.2 სმ ქვიშიანი თაბაშირის ბათქაში (1:2 შერევით), რომელიც გამოიყენება პირდაპირ დგარზე მიმაგრებულ ლითონის ან მავთულის ბადეზე.	1,5	4
იგივე, რაც ზემოთ, გარდა 2.2 სმ ვერმიკულიტი-თაბაშირის ბათქაშის ან 2.5 სმ ქვიშიანი თაბაშირის ბათქაშის გამოყენებისას (1:2 შერევით) ლითონზე ან მავთულზე.	2	4
ფოლადის დგარის გარეთა პირი: 1.25 სმ თაბაშირის ფენილი, მიმაგრებული დგარზე და 9.5 სმ აგურის საფარი, რომელიც მიმაგრებულია ფოლადის კარკასზე ლითონის სამაგრებით ყოველ მე-5 ფენაში დგარის შიგა პირი: 1.3 სმ ქვიშიანი თაბაშირის ბათქაში (1:2 შერევით), რომელიც გამოიყენება 1.3 სმ პერფორირებულ თაბაშირის ბადეზე, რომელიც კარგადაა დამაგრებული დგარზე და რომელსაც აქვს 7.6 სმ-ის სიგანის ზოლები და გამოიყენება თაბაშირის ბადის ყველა თარაზულ ზმულთან.	2	4

ცხრილი 722.4.1(3)

R_n^{0.59}-ის სიდიდეები

R _n 0,59	R (სთ)
1	1.0
2	1.5
3	1.91
4	2.27

ცხრილი 722.4.1(4)

კოეფიციენტები ბათქაშისათვის, p^ბ

ბათქაშის სისქე (სმ)	ერთი მხარე	ორი მხარე
1.3	0.3	0.6
1.6	0.37	0.75
1.9	0.45	0.9

ა. ცხრილში ჩამოთვლილი სიდიდეები არის 1:3 ქვიშიანი თაბაშირის ბათქაშისთვის.

ცხრილი 722.4.1(5)

გამლიერებული წყობის ზღუდარები

ზღუდარის ნომინალური სიგანე (სმ)	გრძივი გამამლიერებლის მინიმალური საფარი ცეცხლმედეგობის უზრუნველსაყოფად (მმ)			
	1 სთ	2 სთ	3 სთ	4 სთ
15	3.8	5.0	დაუშვებელია	დაუშვებელია
20	3.8	3.8	4.5	7.6
25 ან მეტი	3.8	3.8	3.8	4.5

ცხრილი 722.4.1 (6)

გამლიერებული თიხის ბლოკებით ნაგები სვეტები

სვეტის ზომა	ცეცხლმედეგობის ხარისხი (სთ)			
	1 სთ	2 სთ	3 სთ	4 სთ
სვეტის მინიმალური ზომა (სმ)	20	25	30	35

722.4.1.4 ცეცხლმედეგობის მიხედვით ასიმეტრიული ანაწყობები. ისეთი კედლის შემთხვევაში, რომელსაც მხოლოდ ერთ მხარეს აქვს მოპირკეთება ან სხვადასხვა ტიპის ან განსხვავებული სისქის მოპირკეთება აქვს ყველა მხარეს, ამ ქვეთავის პროცედურები ორჯერ უნდა ჩატარდეს და კედლის ორივე მხარე ცეცხლის ზემოქმედების ქვეშ მყოფად უნდა ჩაითვალოს. კედლის ცეცხლმედეგობის ხარისხი არ უნდა აღემატებოდეს ამ ორი სიდიდიდან უფრო დაბალს.

გამონაკლისი: გარე კედლებისთვის, რომელთა ხანძარსაწინააღმდეგო მანძილი აღემატება 1.5 მ-ს, ცეცხლის ზემოქმედება მოსალოდნელია მხოლოდ შიგა მხარეს.

722.4.2 რამდენიმე შვეულ რიგიანი კედლები. ორი ან მეტი განსხვავებული შვეული რიგის მქონე კედლების ან ტიხრებისათვის ცეცხლმედეგობის ხარისხი უნდა გამოითვალოს შემდეგი განტოლებით:

$$R = (R_1^{0.59} + R_2^{0.59} + \dots + R_n^{0.59})^{1.7} \quad (\text{განტოლება 7-11})$$

სადაც:

R = ანაწყობის ცეცხლმედეგობის ხარისხი (სთ).

$R_1, R_2 \text{ და } R_n$ = ცალკეული შვეული რიგების ცეცხლმედეგობის ხარისხი (სთ).

7-11 განტოლებაში გამოყენებული სიდიდეები $R_n^{0.59}$ -თვის მოცემულია ცხრილში 722.4.1(3).

722.4.2.1 სხვადასხვა მასალით აგებული რამდენიმე შვეულ რიგიანი კედლები. კედლებისთვის, რომლებიც შეიცავს სხვადასხვა მასალისა (ბეტონით ან ბეტონის წყობის ერთეულებით) და თიხის წყობის ერთეულების კომბინაციით აგებულ ორ ან მეტ შვეულ რიგს, სხვადასხვა მასალების ცეცხლმედეგობის ხარისხი შეიძლება გამოითვალოს 722.2.1.1 ცხრილის (ბეტონისთვის), 722.3.2 ცხრილის (ბეტონის წყობის ერთეულებისთვის) ან 722.4.1(1) ან 722.4.1(2) ცხრილის (თიხისა და ფილის წყობის ერთეულებისათვის) მიხედვით.

722.4.3 გამლიერებული თიხის წყობის ზღუდარები. თიხის წყობის ზღუდარების ცეცხლმედეგობის ხარისხი უნდა განისაზღვროს ზღუდარის ნომინალური სიგანისა და გრძივი გამამლიერებლის მინიმალური საფარის საფუძველზე 722.4.1(5) ცხრილის შესაბამისად.

722.4.4 გამლიერებული თიხის წყობის სვეტები. ცეცხლმედეგობის ხარისხები განისაზღვრება ბოლო გეგმაში გათვალისწინებული სვეტის ზომის საფუძველზე 722.4.1(6) ცხრილის შესაბამისად. გრძივი გამაძლიერებლის საფარის მინიმალური სისქე უნდა იყოს 5 სმ.

722.5 ფოლადის ანაწყობები. ამ ქვეთავის დებულებები მოიცავს პროცედურებს, რომელთა მიხედვითაც, გამოთვლების საფუძველზე, განისაზღვრება ფოლადის ანაწყობების ცეცხლმედეგობის ხარისხი.

722.5.1 სტრუქტურული ფოლადის სვეტები. ფოლადის სვეტების ცეცხლმედეგობის ხარისხები დამოკიდებულია დამცავი ელემენტის ზომასა და ტიპზე და განისაზღვრება ამ ნაწილის შესაბამისად.

722.5.1.1 ზოგადი. ეს პროცედურები ქმნის საფუძველს სვეტის ანაწყობის ცეცხლმედეგობის დასადგენად, რაც გამომდინარეობს ფოლადის სვეტების ცეცხლმედეგი მასალის სისქიდან, წონიდან, W , და გაცხელებული პერიმეტრიდან, D . ამ ნაწილებში W წარმოადგენს სტრუქტურული ფოლადის სვეტების საშუალო წონას კგ-ში ერთ მეტრზე. გაცხელებული პერიმეტრი, D , არის ცეცხლმედეგი მასალის შიგა მხარის პერიმეტრი მილიმეტრებში, როგორც ნაჩვენებია სურათზე 722.5.1(1).

722.5.1.1.1 არამზიდი დამცავი. ამ პროცედურების გამოყენება დასაშვებია მხოლოდ ისეთი სვეტების კონსტრუქციებთან, სადაც ცეცხლმედეგი მასალის დაგეგმარება (დიზაინი) არ არის შესრულებული იმგვარად, რომ დაიჭიროს სვეტებზე მოქმედი რაიმენაირი დატვირთვა.

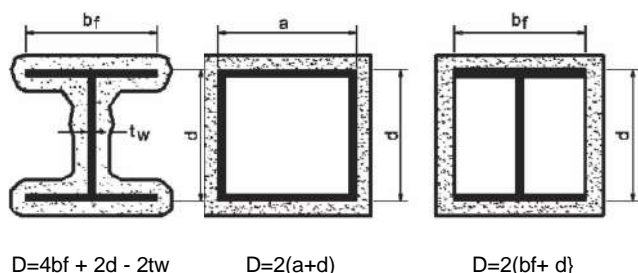

სურათი. 722..5.1(1)

სტრუქტურული ფოლადის სვეტების გაცხელებადი პერიმეტრის განსაზღვრა

722.5.1.1.2 ჩასმა. თუ ცეცხლმედეგობის ტესტი სათანადო შედეგებს არ გვაძლევს, არხები, გაყვანილობა, მილები და მსგავსი მექანიკური, ელექტრო და წყალგაყვანილობის სისტემები არ უნდა ჩაისვას არანაირ ცეცხლმედეგ მასალაში.

722.5.1.1.3 წონა-პერიმეტრის თანაფარდობა. 722.5.1(1) ცხრილი შეიცავს წონა-გაცხელებული პერიმეტრის თანაფარდობებს (W/D), როგორც კონსტრუქციული, ისე კოლოფის ტიპის ცეცხლმედეგი პროფილებისათვის, ფართომშვერილებიანი ფორმებისათვის, რაც ყველაზე ხშირად გამოიყენება სვეტებში. სხვადასხვა ცეცხლმედეგი დამცავი პროფილების ან სვეტის განივი კვეთებისათვის, წონა-გაცხელებული პერიმეტრის თანაფარდობები (W/D) უნდა განისაზღვროს ამ ნაწილში მოცემული განმარტებების შესაბამისად.

722.5.1.2 თაბაშირის ფილის დამცავი. ცეცხლმედეგობა სტრუქტურული ფოლადის სვეტებისა, რომელთა წონა-გაცხელებული პერიმეტრის თანაფარდობები (W/D) ტოლია ან ნაკლებია 3,65-ზე, და რომლებიც დაცულია X ტიპის თაბაშირის ფილით, დასაშვებია გამოითვალოს შემდეგი განტოლებით:

$$R=130 \left[\frac{h(W'/D)}{2} \right]^{0.75}$$

(განტოლება 7-12)

სადაც:

R = ცეცხლმედეგობა (წთ)

h = თაბაშირის ფილის საერთო სისქე (სმ)

D = ნაგებობის ფოლადის სვეტის გაცხელებული პერიმეტრი (სმ)

W' = ნაგებობის ფოლადის სვეტის საერთო წონა და თაბაშირის ფილის დამცავი (კგ/მ)

$$W' = W+50hD/144$$

722.5.1.2.1 დამაგრება. თაბაშირის ფილას უნდა ჰქონდეს ისეთი საყრდენი, როგორც ნაჩვენებია სურათზე 722.5.1(2) 4 ან ნაკლებ საათიანი ცეცხლმედეგობის ხარისხის შემთხვევაში, ან სურათზე 722.5.1(3) 3 ან ნაკლებ საათიანი ცეცხლმედეგობის ხარისხის შემთხვევაში.

722.5.1.2.2 ბეტონის ექვივალენტური თაბაშირის ფილა. 722.5.1(4) სურათზე გამოსახული სტრუქტურული ფოლადის სვეტების ცეცხლმედეგობის დადგენა დასაშვებია სხვადასხვა სისქის თაბაშირის ფილებისათვის, სვეტის წონა-გაცხელებული პერიმეტრის (W/D) თანაფარდობიდან გამომდინარე. 3,65-ზე მეტი წონა-გაცხელებული პერიმეტრის თანაფარდობის (W/D) მქონე სტრუქტურული ფოლადის სვეტებისთვის, სპეციფიკური ცეცხლმედეგობის ხარისხების დროს საჭირო თაბაშირის ფილა უნდა იყოს ისეთივე სისქის, როგორც განსაზღვრულია W14×233 ფართომშვირსიანი ფორმებისათვის.

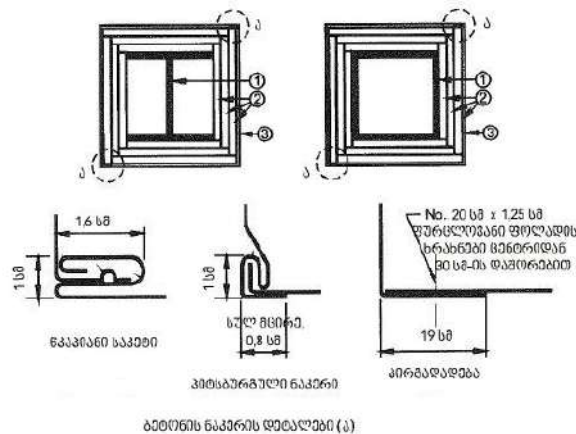

სურ. 722.5.1(2)

თაბაშირის კედლის ფილით დაცული სტრუქტურული ფოლადის სვეტები ფურცლოვანი ფოლადის სვეტების საფარებით

1. სტრუქტურული ფოლადის სვეტი, ფართომშვირსიანი ან მილისებრი ფორმების.
2. ASTM C 36-ის შესაბამისი X ტიპის თაბაშირის კედლის ფილა. ერთ ფენაში გამოყენებისას, კედლის ფილა უნდა დაიგოს შვეულად თარაზული ბმულების გარეშე. რამდენიმე ფენაში გამოყენებისას, თარაზული ბმულები დასაშვებია მინიმუმ 2.4 სმ-ის დაშორებით ერთმანეთისგან, თუ ბმულები მოთავსებულია ერთმანეთის მომდევნო ფენებში ზოგჯერ ზედა მინიმუმ 30 სმ-ის დაშორებით. კედლის ფილის აუცილებელი საერთო სისქე უნდა განისაზღვროს სვეტის სპეციფიკური ცეცხლმედეგობის ხარისხის საფუძველზე და წონა-გაცხელებადი პერიმეტრის თანაფარდობის საფუძველზე. 2 სთ ან ნაკლები ცეცხლმედეგობის ხარისხის შემთხვევაში, თაბაშირის კედლის ფილის ერთ-ერთი აუცილებელი ფენა შეიძლება გამოყენებულ იქნას სვეტის 2.5 სმ

სიგრძის ფურცლოვანი ფოლადის საფარზე. S ტიპის ხრახნები უნდა განლაგდეს კედლის ფილის კიდიდან 2.5 სმ-ის დაშორებით, ხოლო ცენტრიდან 20 სმ-ის დაშორებით. ასეთი მოწყობის დროს, 0,38 მმ მინიმალური სისქის გალვანიზებული კუთხის დამცავი ფოლადის ზესადები 3.8 სმ ფეხებით უნდა მიმაგრდეს კედლის ფილაზე S ტიპის ხრახნებით ცენტრიდან 30 სმ-ის დაშორებით.

3. 3 სთ ან ნაკლები ცეცხლმედეგობის ხარისხის შემთხვევაში, სვეტის საფარები უნდა დამზადდეს 0,6 მმ მინიმალური სისქის გალვანიზებული ან უჟანგავი ფოლადისგან. 4 სთ ცეცხლმედეგობის ხარისხის შემთხვევაში, სვეტის საფარები უნდა დამზადდეს 0,6 მმ მინიმალური სისქის გალვანიზებული ან უჟანგავი ფოლადისგან. სვეტის საფარები უნდა მოეწყოს SNAP LOCK ან PITTSBURG შემამერთებელი დეტალებით.

3 სთ ან ნაკლები ცეცხლმედეგობის ხარისხის შემთხვევაში, 0,68 მმ მინიმალური სისქის გალვანიზებული ან უჟანგავი ფოლადისგან დამზადებული სვეტის საფარების მოწყობა დაშვებულია პირგადადებით შეერთებით. დასაშვებია, პირგადადებით შეერთება შესაძლებელია ნებისმიერ ადგილზე სვეტის საფარის პერიმეტრის გარშემო. პირგადადებული გადაბმის ადგილები კარგად უნდა დამაგრდეს 1.3 სმ სიგრძის No.8 ფურცლოვანი ლითონის ხრახნებით, რომლებიც ცენტრიდან დაშორებული იქნება 30 სმ-ით.

სვეტის საფარები უზრუნველყოფილი უნდა იყოს ხაზოვან 30 სმ-ზე მინიმუმ 3,2 მმ ტემპერატურული ღრეჩოთი, რომელიც დატოვებულია საფარის ბოლოებს შორის და ნებისმიერ საყრდენ კონსტრუქციასთან.

722.5.1.3 შესასხურებელი ცეცხლმედეგი მასალები. ცეცხლმედეგობის ხარისხი ფართომხვერილებიანი სტრუქტურული ფოლადის სვეტების დამცავებისა, რომლებზეც გამოყენებულია შესასხურებელი ცეცხლმედეგი მასალები, როგორც ნაჩვენებია 722.5.1(5) სურათზე, დასაშვებია გამოითვალოს შემდეგი განტოლებით:

$$R=[C_1(W/D)+C_2]h \quad (\text{განტოლება 7-13})$$

სადაც:

R = ცეცხლმედეგობა (წთ)

h = შესასხურებელი ცეცხლმედეგი მასალის სისქე

D = აგებულების/სტრუქტურული ფოლადის სვეტის გაცხელებული პერიმეტრი (მმ)

C₁ და C₂ = მასალაზე დამოკიდებული უცვლელი სიდიდეები

W = აგებულების/სტრუქტურული ფოლადის სვეტების წონა (კგ/მ)

მასტიკის ან ამობერვადი/გაბერვადი ცეცხლმედეგი საფარებით დაცული სტრუქტურული ფოლადის სვეტების ცეცხლმედეგობა უნდა განისაზღვროს ცეცხლგამედეგობის ტესტების საფუძველზე 703.2 ქვეთავის შესაბამისად.

722.5.1.3.1 მასალაზე დამოკიდებული უცვლელი სიდიდეები. სპეციფიკური ცეცხლმედეგი მასალებისთვის, მასალაზე დამოკიდებული უცვლელი სიდიდეები, C₁ და C₂, განისაზღვრება ცეცხლმედეგობის სტანდარტული ტესტების საფუძველზე, 703.2 ქვეთავის შესაბამისად. თუ შენობა-ნაგებობის უსაფრთხოების დეპარტამენტის მოხელეს არ წარედგინება სათანადო დასაბუთება უფრო ფართო გამოყენების აუცილებლობაზე, ეს განტოლება გამოიყენება მხოლოდ იმ სტრუქტურული ფოლადის სვეტების ცეცხლმედეგობის დასადგენად, რომელთა წონა-გაცხელებული პერიმეტრის თანაფარდობები (W/D) ყველაზე დიდ და ყველაზე პატარა სვეტებს შორისაა და რომელთათვისაც ხელმისაწვდომია ცეცხლმედეგობის სტანდარტული ტესტის შედეგები.

722.5.1.3.2 ამოცნობა. შესასხურებელი ცეცხლმედეგი მასალების ამოცნობა მოცემული ცეცხლმედეგობის ხარისხისთვის აუცილებელი სიმჭიდროვისა და სისქის მიხედვით.

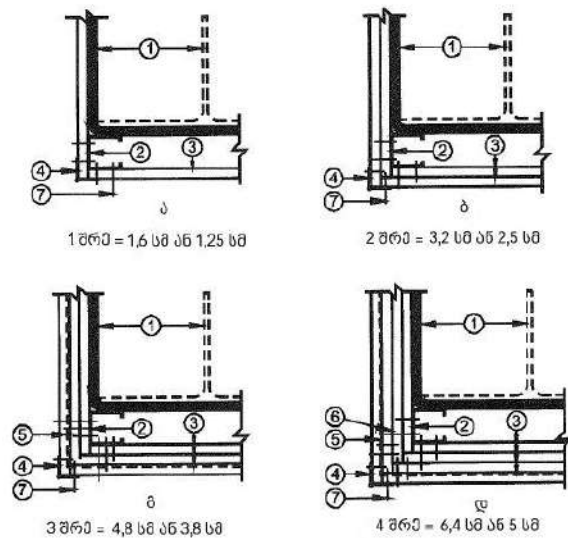

სურ. 722.5.1(3)

თაბაშირის კედლის ფილით დაცული სტრუქტურული ფოლადის სვეტები ფურცლოვანი ფოლადის დგარი/ხრახნი დამაგრების სისტემით

1. სტრუქტურული ფოლადის სვეტი, ან ფართო კიდეიანი ან მილისებრი ფორმის.
2. 4.1 სმ სიღრმის დგარები, წარმოებული 0,45 მმ მინიმალური სისქის მქონე გალვანიზებული ფოლადით 3.3 სმ ან 3.7 სმ ზომის ფეხებით. ფოლადის დგარების სიგრძე უნდა იყოს კონსტრუქციის სიმაღლეზე 1.3 სმ ნაკლები.
3. ASTM C 36-ის შესაბამისი X ტიპის თაბაშირის ფილა. ერთშირიანი ფილა მოწყობა ხდება შვეულად თარაზული ბმულების გარეშე. მრავალშირიანი ფილების მოწყობისას დასაშვებია თარაზული გადაბმები მინიმუმ 2.4 მ ინტერვალებით, თუ თანმიმდევრულ შრეებში ბმულები ზიგზაგისებურია მინიმუმ 30 სმ-ზე. ფილის აუცილებელი საერთო სისქე უნდა განისაზღვროს დადგენილი ცეცხლმედეგობის ხარისხისა და სვეტის წონა/გაცხელების პერიმეტრის თანაფარდობის საფუძველზე.
4. გალვანიზებული 0,38 მმ მინიმალური სისქის კუთხის დამცავი ფოლადის ზესადებები 3.8 სმ ზომის ფეხებით, რომლებიც ფილაზე მიმაგრებულია 2.5 სმ სიგრძის S ტიპის ხრახნით ცენტრიდან 30 სმ დაშორებით.
5. No. 18 SWG ფოლადის შესაკრავი მავთული ცენტრიდან 60 სმ დაშორებით.
6. ფურცლოვანი ლითონის კუთხეები 5 სმ ზომის ფეხებით, რომელიც დამზადებულია 0,56 მმ მინიმალური სისქის გალვანიზებული ფოლადისგან.
7. S ტიპის ხრახნები, 2.5 სმ სიგრძის, გამოიყენება ფილის პირველი შრის დასამაგრებლად ფოლადისდგარებთან და მესამე შრისა ფურცლოვან ლითონის კუთხეებთან ცენტრიდან 60 სმ დაშორებით. S ტიპის ხრახნები, 4.5 სმ სიგრძის, გამოიყენება ფილის მეორე შრის დასამაგრებლად ფოლადისდგარებთან და მეოთხე შრისა ფურცლოვან ლითონის კუთხეებთან ცენტრიდან 30 სმ დაშორებით. 5.7 სმ სიგრძის S ტიპის ხრახნები გამოიყენება ფილის მესამე შრის დასამაგრებლად ფოლადის დგარებთან ცენტრიდან 30 სმ დაშორებით.

722.5.1.4 ბეტონით დაცული სვეტები. ბეტონით დაცული აგებულების/სტრუქტურული ფოლადის სვეტების ცეცხლმედეგობა, როგორც ნაჩვენებია სურათზე 722.5.1(6) (ა) და (ბ), შეიძლება გამოითვალოს შემდეგნაირად:

$$R=R_o(1+0.03_m) \quad (\text{განტოლება 7-14})$$

სადაც:

$$R_o=10(W/D)^{0.7}+17(h^{1.6}/k_c^{0.2})\times(1+26\{H/p_c c_h(L+h)\}^{0.8})$$

როგორც ფორმულირებულია ქვემოთ:

R = ცეცხლმედეგობა წონასწორული ტენიანობის პირობებში (წთ)

R_o = ცეცხლმედეგობა ნულოვანი ტენშემცველობისას (წთ)

m = ბეტონის წონასწორული ტენიანობა მოცულობის მიხედვით (%)

W = ფოლადის სვეტის საშუალო წონა (კგ/მ/მმ-ზე)

D = ფოლადის სვეტის გაცხელებული პერიმეტრი (სმ)

h = ბეტონის საფარის სისქე (სმ)

k_c = ბეტონის გარემომცველი ტემპერატურის თბოგამტარობა (0,11W)

H = ფოლადის სვეტის გარემომცველი ტემპერატურის თბოტევადობა = 0,11W

P_c = ბეტონის სიკვრივე (კგ/მ/მმ-ზე)

C_c = ბეტონის გარემომცველი ტემპერატურის სპეციფიკური თბოტევადობა (0,11W)

L = ბეტონის კვადრატული ყუთის დამცავის ერთი მხარის შიგა ზომა (სმ).

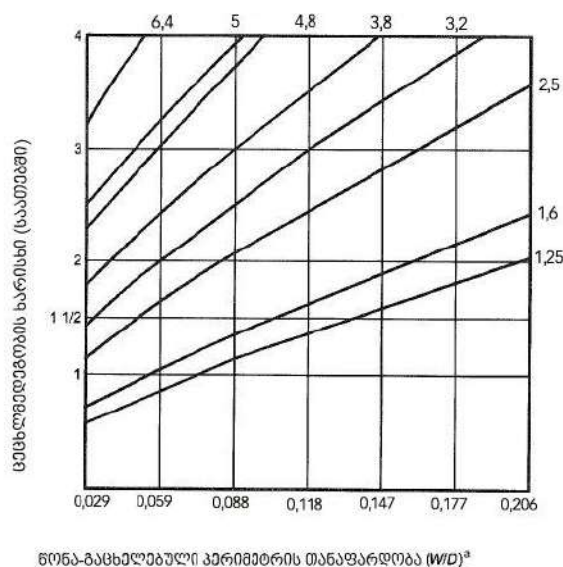

სურ. 722.5.1(4)

სხვადასხვა სისქის X ტიპის თაბაშირის ფილით დაცული სტრუქტურული ფოლადის სვეტების ცეცხლმდეგობა

- ა. სიგრძე/სიგანის თანაფარდობა ტიპური სიგანის განაპირა სვეტებისთვის მოცემულია ცხრილში 722.5.1(1). სხვა ფორმის სვეტებისათვის სიგრძე/სიგანის თანაფარდობა განისაზღვრება 722.5.1.1 ქვეთავის შესაბამისად.

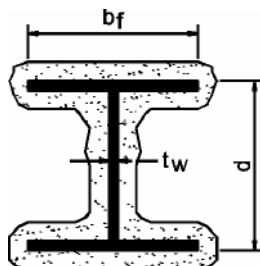

სურ. 722 .5.1(5)

ფართომკვეთიანი სტრუქტურული ფოლადის სვეტები შესასხურებელი ცეცხლმდეგეი მასალებით

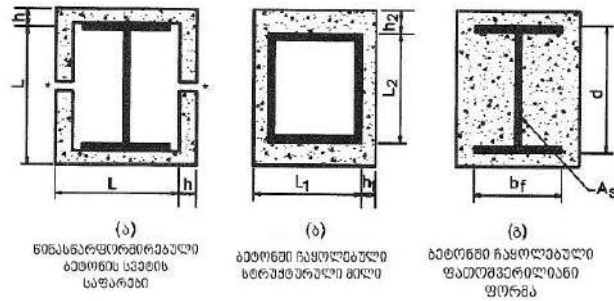

სურ. 722.5.1(6)

ბეტონით დაცული სტრუქტურული ფოლადის სვეტები^ა

- ა. თუ ბეტონის დამცავის შიგა პერიმეტრი კვადრატული არაა, L აღებულ უნდა იქნას, როგორც L_1 და L_2 საშუალო. თუ ბეტონის საფარის სისქე მუდმივი არ არის, h აღებულ უნდა იქნას, როგორც h_1 და h_2 საშუალო.
- ბ. ბმულები დაცული უნდა იყოს მინიმუმ 2.5 სმ სისქის კერამიკული ბოჭკოვანი ფენით, რომელიც არავითარ შემთხვევაში არ უნდა იყოს სვეტის საფარის სისქის ნახევარზე ნაკლები (იხ. ქვეთავი 722.2.1.3).

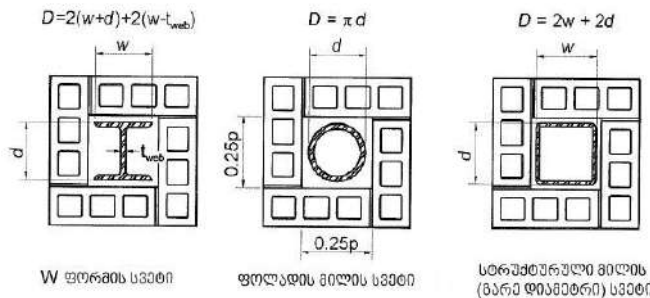

სურ. 722.5.1(7)

ბეტონის ან თიხის წყობით დაცული სტრუქტურული ფოლადის სვეტები

- d = ფართოშვერილიანი სვეტის სიღრმე, მილის სვეტის გარე პერიმეტრი ან სტრუქტურული მილის სვეტის გარე ზომა (სმ-ში).
- t_{web} = ფართოშვერილიანი სვეტის შუმაერთებელი კონსტრუქციის სისქე (სმ-ში).
- W = ფართოშვერილიანი სვეტის კიდის სიგანე (სმ-ში).

722.5.1.4.1 რეენტერაბელური (შემავალი კუთხის) სივრცის შევსება. ფართოშვერილებიანი ფოლადის სვეტებისათვის, რომლებიც მთლიანად ბეტონშია ჩასმული და ყველა რეენტერაბელური (შემავალი კუთხის) სივრცე შევსებული აქვს [სურ. 722.5.1(6)(გ)], რეენტერაბელურ (შემავალი კუთხის) სივრცეებს შორის ბეტონის თბოტევადობა შეიძლება დაემატოს ფოლადის სვეტის თბოტევადობას, შემდეგნაირად:

$$H = 0.11W + (p_{cc}/144) (b_f d - A_s) \quad \text{(განტოლება 7-15)}$$

სადაც:

b_f = ფოლადის სვეტის შვერილის სიგანე (სმ)

d = ფოლადის სვეტის სიღრმე (სმ)

A_s = ფოლადის სვეტის განივი კვეთის ფართობი (სმ²)

722.5.1.4.2 ბეტონის უცნობი თვისებები. თუ ბეტონის სპეციფიკური თვისებების შესახებ მონაცემები არ არსებობს, დასაშვებია 722.5.1(2) ცხრილში მოცემული სიდიდეების გამოყენება.

722.5.1.4.3 ბეტონის მინიმალური საფარი. ბეტონში ჩასმული სტრუქტურული ფოლადის სვეტისთვის, რომელსაც შეესაბამება აქვს ყველა რეცენტრალური სივრცე, სურათზე 722.5.1(6)(c) და ცხრილებში 722.5.1(7) და 722.5.1(8) ნაჩვენებია ბეტონის საფარის სისქე სხვადასხვა ცეცხლმდეგობის ხარისხების შემთხვევაში ტიპური ფართოშვერილიანი მონაკვეთებისათვის. ამ ცხრილებში მითითებული ბეტონის სისქეები ასევე ეხება იმ სტრუქტურული ფოლადის სვეტებს, რომლებიც ნუსხაში შეტანილზე დიდი ზომისაა.

722.5.1.4.4 წინასწარფორმირებული ბეტონის მინიმალური საფარი. წინასწარფორმირებული ბეტონის მინიმალური საფარით დაცული სტრუქტურული ფოლადის სვეტებისათვის სურათზე 722.5.1(6)(a) და ცხრილებში 722.5.1(9) და 722.5.1(10) ნაჩვენებია სვეტის საფარების სისქე, რომელიც აუცილებელია სხვადასხვა ცეცხლმდეგობის ხარისხის შემთხვევაში ფართოშვერილიანი ფორმებისათვის. ამ ცხრილებში მოცემული ბეტონის სისქეები ასევე ეხება იმ სტრუქტურული ფოლადის სვეტებს, რომლებიც ნუსხაში შეტანილზე დიდი ზომისაა.

722.5.1.4.5 წყობით დაცვა. 722.5.1(7) სურათზე ნაჩვენებია ბეტონის ან თიხის წყობით დაცული სტრუქტურული ფოლადის სვეტების ცეცხლმდეგობა შეიძლება განისაზღვროს შემდეგი განტოლებით:

$$R = 0.17 (W/D)^{0.7} + [0.285 (T_e^{1.6}/K^{0.2})]$$

$$[1.0 + 42.7 \{(A_s/d_m T_e)/(0.25p + T_e)\}^{0.8}]$$

(განტოლება 7-16)

სადაც:

R = სვეტის ანაწყობის ცეცხლმდეგობის ხარისხი (სთ)

W = ფოლადის სვეტის საშუალო წონა (კგ/მ)

D = ფოლადის სვეტის გაცხელებული პერიმეტრი (მმ) [იხ. სურ. 722.5.1(7)]

T_e = ბეტონის ან თიხის წყობის ერთეულის ექვივალენტური სისქე (სმ) (იხ. ცხრილი 722.3.2 შენიშვნა „ა“ ან ქვეთავი 722.4.1)

K = ბეტონის ან თიხის წყობის ერთეულის თბოგამტარობა (W/(m·K)) [იხ. ცხრილი 722.5.1(3)]

A_s = ფოლადის სვეტის განივი კვეთის ფართობი (მ²)

d_m = ბეტონის ან თიხის წყობის ერთეულის სიმკვრივე (კგ/მ³)

p = ბეტონის ან თიხის წყობის დამცავის შიგა პერიმეტრი (სმ) [იხ. სურ. 722.5.1(7)].

722.5.1.4.6 ბეტონის წყობის ექვივალენტური სისქე. ბეტონის წყობით დაცული სტრუქტურული ფოლადის სვეტებისათვის 722.5.1(5) ცხრილში მოცემულია სხვადასხვა ცეცხლმდეგობის ხარისხის შემთხვევაში საჭირო ბეტონის წყობის სისქეები ტიპური ფორმის სვეტებისათვის. თიხის წყობით დაცული სტრუქტურული ფოლადის სვეტებისათვის, 722.5.1(6) ცხრილში მოცემულია ცეცხლმდეგობის სხვადასხვა ხარისხის შემთხვევაში საჭირო ბეტონის წყობის სისქეები ტიპური ფორმის სვეტებისათვის.

ცხრილი 722.5.1(1)

სიგრძე/სიგანის თანაფარდობა ფოლადის სვეტებისთვის

სტრუქტურული ფორმა (სმ×კგ/მ)	კონტურული პროფილი	კოლოფის ფორმის პროფილი	სტრუქტურული ფორმა (სმ×კგ/მ)	კონტურული პროფილი	კოლოფის ფორმის პროფილი
-----------------------------	-------------------	------------------------	-----------------------------	-------------------	------------------------

W 36 × 347	2,55	3,65	W 25 × 167	1,81	2,57
× 314	2,32	3,35	× 149	1,64	2,33
× 287	2,14	3,09	× 131	1,45	2,08
× 262	1,96	2,85	× 115	1,28	1,85
× 237	1,78	2,60	× 101	1,15	1,66
× 216	1,64	2,39	× 89	1,01	1,48
× 196	1,56	2,25	× 80	0,922	1,34
× 179	1,42	2,06	× 73	0,84	1,23
× 162	1,29	1,88	× 67	0,888	1,24
× 147	1,18	1,72	× 58	0,78	1,09
× 134	1,08	1,58	× 49	0,661	0,93
× 122	1,23	1,68			
× 110	1,12	1,53	W 20 × 100	1,37	1,94
× 101	1,04	1,41	× 86	1,20	1,71
× 91	0,928	1,28	× 71	1,00	1,44
× 79	0,915	1,21	× 59	0,849	1,23
× 72	0,835	1,10	× 52	0,749	1,08
× 64	0,752	0,99	× 46	0,665	0,97
			× 42	0,688	0,96
W 31 × 283	2,50	3,51	× 36	0,591	0,83
× 253	2,26	3,20	× 31	0,577	0,77
× 152	2,04	2,90	× 27	0,499	0,67
× 226	1,86	2,63			
× 179	1,66	2,36	W 15 × 37	0,696	1,00
× 158	1,47	2,11	× 30	0,563	0,82
× 143	1,34	1,93	× 24	0,584	0,78
× 129	1,22	1,76	× 22	0,431	0,63
× 118	1,11	1,61	× 18	0,448	0,60
× 107	1,02	1,48	× 14	0,338	0,46
× 97	0,925	1,35			
× 86	0,925	1,31	W 13 × 28	0,644	0,93
× 79	0,855	1,20	× 24	0,55	0,80
× 74	0,909	1,23			
× 67	0,829	1,12	W10 × 19	0,556	0,79
× 60	0,734	1,00			

**ცხრილი 722.5.1(2)
ბეტონის თვისებები**

თვისება	ნორმალური წონის ბეტონი	სტრუქტურული მსუბუქი ბეტონი
თბოგამტარობა (k_c)	1,64445 W/(m · K).	0,60585 W/(m · K).
სპეციფიკური თბოტევადობა (c_c)	0,3462 W/(m · K).	0,3462 W/(m · K).
სიმკვრივე (P_c)	2322,7 კგ/მ ³	1762 კგ/მ ³
თანაბარტენიანობა მოცულობის მიხედვით	4%	5%

ცხრილი 722.5.1(3)

ბეტონის ან თიხის წყობის ერთეულების თბოგამტარობა

ერთეულების სიმკვრივე (ρ) - კგ/მ ³	ერთეულების თბოგამტარობა (K) - W/(m · K).
ბეტონის წყობის ერთეულები	
1281,5	0,358
1361,6	0,395
1441,7	0,436
1521,8	0,481
1601,9	0,533
1681,9	0,589
1762	0,651
1842,1	0,720
1922,2	0,795
125	0,879
2082,4	0,971
2162,5	1,073
2242,6	1,186
2322,7	1,312
2402,8	1,449
თიხის წყობის ერთეულები	
1922,2	2,16
2082,4	3,89

ცხრილი 722.5.1(4)

წონა-გაცხელების პერიმეტრის თანაფარდობა (W/D) კოჭისა და მთავარი კოჭის ტიპური ფართობებიდან
ფორმებისათვის

სტრუქტურული ფორმა (სმ×კგ/მ)	კონტურული პროფილი	კოლოფის ფორმის პროფილი	სტრუქტურული ფორმა (სმ×კგ/მ)	კონტურული პროფილი	კოლოფის ფორმის პროფილი
W92 × 446	2,47	3,33	W53 × 101	0,92	1,21
× 417	2,31	3,12	× 92	0,92	1,14
× 387	2,16	2,92	× 85	0,82	1,02
× 365	2,04	2,76			
× 342	1,92	2,61	W53 × 219	1,83	2,60
× 310	1,94	2,45	× 196	1,66	2,35
× 289	1,80	2,28	× 182	1,54	2,19
× 271	1,69	2,15	× 165	1,41	2,01
× 253	1,59	2,01	× 150	1,29	1,84
× 238	1,50	1,90	× 138	1,38	1,80
× 223	1,41	1,79	× 123	1,24	1,62
× 201	1,28	1,63	× 109	1,10	1,44
			× 101	1,03	1,35
W84 × 359	2,11	2,86	× 92	0,94	1,23
× 329	1,94	2,64	× 85	0,93	1,17
× 299	1,78	2,42	× 74	0,83	1,04
× 226	1,51	1,94	× 66	0,73	0,92
× 210	1,41	1,80			
× 193	1,31	1,67	W 46 × 177	1,69	2,42
× 167	1,19	1,53	× 158	1,52	2,18
			× 144	1,39	2,01
W76 × 314	2,00	2,74	× 128	1,24	1,80
× 284	1,82	2,50	× 113	1,11	1,60
× 257	1,66	2,28	× 106	1,21	1,59
× 196	1,45	1,85	× 97	1,11	1,47
× 185	1,37	1,75	× 89	1,03	1,36
× 173	1,28	1,65	× 82	0,95	1,26
× 161	1,20	1,54	× 74	0,87	1,15
× 147	1,10	1,42	× 68	0,86	1,09
			× 60	0,75	0,96
W69 × 265	1,88	2,55	× 52	0,66	0,85
× 240	1,70	2,33			
× 217	1,54	2,12	W 41 × 149	1,56	2,25
× 199	1,38	1,76	× 123	1,40	2,03
× 177	1,24	1,59	× 114	1,22	1,78
× 160	1,28	1,47	× 100	1,07	1,56
× 143	1,15	1,33	× 85	1,07	1,43
× 130	1,05		× 74	0,94	1,26
			× 67	0,85	1,15
W61 × 241	1,85	2,57	× 60	0,76	1,03
× 217	1,68	2,34	× 54	0,69	0,93
× 195	1,52	2,12	× 46	0,65	0,83
× 174	1,36	1,91	× 39	0,55	0,70
× 155	1,22	1,71			
× 140	1,26	1,63	W 36 × 196	1,83	3,00
× 123	1,13	1,47	× 179	1,67	2,75
× 113	1,03	1,34	× 162	1,53	2,52

სტრუქტურული ფორმა (სმ×კგ/მ)	კონტურული პროფილი	კოლოფის ფორმის პროფილი	სტრუქტურული ფორმა (სმ×კგ/მ)	კონტურული პროფილი	კოლოფის ფორმის პროფილი
W 36 × 147	1,39	2,31	× 45	0,79	1,12
× 134	1,27	2,11	× 39	0,69	0,98
× 122	1,41	2,12	× 33	0,59	0,84
× 110	1,28	1,93	× 28	0,59	0,78
× 101	1,19	1,78	× 25	0,54	0,70
× 91	1,07	1,61	× 22	0,48	0,63
× 79	1,03	1,48	× 18	0,38	0,51
× 72	0,94	1,35			
× 64	0,85	1,22	W 20 × 100	1,61	2,55
× 57	0,79	1,09	× 86	1,41	2,26
× 51	0,71	0,98	× 71	1,18	1,91
× 45	0,63	0,87	× 59	1,00	1,63
× 39	0,61	0,79	× 52	0,88	1,44
× 33	0,52	0,68	× 46	0,79	1,29
			× 42	0,80	1,24
W 30 × 129	1,44	2,34	× 36	0,69	1,07
× 118	1,32	2,14	× 31	0,66	0,96
× 107	1,20	1,97	× 27	0,57	0,84
× 97	1,09	1,79	× 22	0,54	0,74
× 86	1,08	1,69	× 19	0,47	0,65
× 79	0,99	1,55	× 15	0,37	0,51
× 74	1,04	1,54			
× 67	0,95	1,40	W 15 × 37	0,82	1,33
× 60	0,85	1,25	× 30	0,67	1,09
× 52	0,79	1,11	× 24	0,66	0,96
× 45	0,69	0,96	× 22	0,51	0,83
× 39	0,60	0,84	× 18	0,51	0,75
× 33	0,61	0,77	× 14	0,39	0,57
× 28	0,53	0,67			
× 24	0,45	0,57	W 13 × 28	0,76	1,24
× 21	0,40	0,50	× 24	0,65	1,07
W 25 × 167	2,14	3,38	W 10 × 19	0,65	1,05
× 149	1,93	3,07			
× 131	1,70	2,75			
× 115	1,52	2,45			
× 101	1,35	2,20			
× 89	1,20	1,97			
× 80	1,09	1,79			
× 73	0,99	1,64			
× 67	1,03	1,59			
× 58	0,94	1,40			
× 49	0,77	1,20			

ცხრილი 722.5.1(5)
ბეტონის წყობით დაცული ფოლადის სვეტების ცეცხლმედეგობა

სვეტის ზომა (სმ)	ბეტონის წყობის სიმკვრივე კილოგრამი კუბურ მეტრზე	აუცილებელი მინიმალური ექვივალენტური სისქის ბეტონის წყობის დამცავი ანაწყოების ცეცხლმედეგობის ხარისხი, T_e (სმ)				სვეტის ზომა (სმ)	ბეტონის წყობის სიმკვრივე კილოგრამი კუბურ მეტრზე	აუცილებელი მინიმალური ექვივალენტური სისქის ბეტონის წყობის დამცავი ანაწყოების ცეცხლმედეგობის ხარისხი, T_e (სმ)			
		1-სთ	2-სთ	3-სთ	4-სთ			1-სთ	2-სთ	3-სთ	4-სთ
W36 × 210	1282	1,9	4,1	6,0	7,7	W25 × 173	1282	1,8	4,0	5,9	7,6
	1602	2,3	4,7	6,8	8,6		1602	2,2	4,6	6,7	8,6
	1762	2,4	5,0	7,1	9,1		1762	2,4	5,0	7,1	9,0
	1922.4	2,6	5,3	7,5	9,5		1922.4	2,6	5,2	7,5	9,4
W36 × 173	1282	2,1	4,3	6,2	7,9	W25 × 137	1282	2,2	4,5	6,4	8,2
	1602	2,5	6,0	7,0	8,9		1602	2,6	5,1	7,2	9,1
	1762	2,7	5,2	7,4	9,3		1762	2,8	5,4	7,6	9,5
	1922.4	2,9	5,5	7,7	9,7		1922.4	3,0	5,7	7,9	9,9
W36 × 135	1282	2,3	4,6	6,5	8,3	W25 × 115	1282	2,4	4,6	6,6	8,4
	1602	2,7	5,2	7,3	9,2		1602	2,6	5,3	7,4	9,2
	1762	2,9	5,5	7,7	9,6		1762	2,9	5,5	7,7	9,7
	1922.4	3,1	5,8	8,0	10		1922.4	3,1	5,8	8,1	10,1
W36 × 110	1282	2,6	4,9	6,9	8,7	W25 × 84	1282	2,7	5,1	7,1	8,7
	1602	2,9	5,5	7,6	9,5		1602	3,1	5,7	7,8	9,7
	1762	3,2	5,8	8,0	9,9		1762	3,3	5,9	8,1	10,1
	1922.4	3,2	6,0	8,3	10,3		1922.4	3,5	6,2	8,5	10,5
W30 × 183	1282	2,9	4,2	6,1	7,8	W20 × 100	1282	2,4	4,7	6,7	8,5
	1602	2,3	4,8	6,9	8,7		1602	2,8	5,3	7,4	9,3
	1762	2,5	5,1	7,2	9,1		1762	3,0	5,6	7,8	9,7
	1922.4	2,7	5,3	7,6	9,5		1922.4	3,2	5,9	8,2	10,1
W30 × 148	1282	2,2	4,5	6,4	8,1	W20 × 80	1282	2,7	5,1	7,1	8,9
	1602	2,6	5,1	7,2	9,0		1602	3,1	5,7	7,8	9,7
	1762	2,8	5,4	7,5	9,5		1762	3,3	5,9	8,1	10,1
	1922.4	3,0	5,7	7,9	9,9		1922.4	3,5	6,2	8,5	10,5
W30 × 127	1282	2,3	4,6	6,6	8,3	W20 × 60	1282	2,9	5,3	7,3	9,1
	1602	2,7	5,2	7,3	9,2		1602	3,3	5,7	8,0	9,9
	1762	2,9	5,5	7,7	9,6		1762	3,5	6,1	8,3	10,3
	1922.4	3,1	5,8	8,0	10		1922.4	3,6	6,4	7,9	10,7
W30 × 100	1282	2,6	4,9	6,9	8,7	W20 × 45	1762	3,1	5,6	7,6	9,4
	1602	2,9	5,5	7,6	9,5		1602	3,5	6,1	8,3	10,2
	1762	3,2	5,8	8,0	9,9		1762	3,6	6,4	8,6	10,5
	1922.4	3,3	6,1	8,3	10,3		1922.4	3,6	6,6	8,9	10,9

ცხრილი 722.5.1(5) - გაგრძელება
ბეტონის წყობით დაცული ფოლადის სვეტების ცეცხლმედეგობა

სვეტის ზომა (სმ)	ბეტონის წყობის სიმკვრივე კილოგრამი კუბურ მეტრზე	აუცილებელი მინიმალური ექვივალენტური სისქის ბეტონის წყობის დამცავი ანაწყოების ცეცხლმედეგობის ხარისხი, T_e (სმ)				სვეტის ზომა (სმ)	ბეტონის წყობის სიმკვრივე კილოგრამი კუბურ მეტრზე	აუცილებელი მინიმალური ექვივალენტური სისქის ბეტონის წყობის დამცავი ანაწყოების ცეცხლმედეგობის ხარისხი, T_e (სმ)			
		1-სთ	2-სთ	3-სთ	4-სთ			1-სთ	2-სთ	3-სთ	4-სთ
10 × 10 × 1,25 კედლის სისქე	1282	2,4	4,8	6,9	8,7	10 ორმაგად ზემტკიცე 1,7 კედლის სისქე	1282	2,0	4,4	6,5	8,3
	1602	2,743	5,4	7,6	9,6		1602	2,4	5,1	6,6	9,2
	1762	2,9	5,7	7,9	9,9		1762	2,5	5,3	7,6	9,6
	1922.4	3,1	5,9	8,3	10,3		1922.4	2,7	5,6	7,9	10
10 × 10 × 1,0 კედლის სისქე	1282	2,7	5,2	7,2	9,1	10 ზემტკიცე 0,9 კედლის სისქე	1282	2,8	5,4	7,4	9,2
	1602	3,0	5,7	7,9	9,9		1602	3,2	5,9	8,1	10
	1762	3,2	6,0	8,2	10,2		1762	3,4	6,1	8,4	10,4
	1922.4	3,4	6,2	8,6	10,6		1922.4	3,6	6,4	8,7	10,7
10 × 10 × 0,6 კედლის სისქე	1282	3,1	5,6	7,6	9,5	10 სტანდარტული 0,6 კედლის სისქე	1282	3,2	6,4	7,8	9,6
	1602	3,4	6,1	8,3	10,2		1602	3,6	6,2	8,4	10,3
	1762	3,6	6,4	8,6	10,6		1762	3,7	6,5	8,7	10,7
	1922.4	3,8	6,6	8,9	10,9		1922.4	3,9	6,7	9,0	11,0
15 × 15 × 1,25 კედლის სისქე	1282	2,1	4,4	6,5	8,3	12,7 ზემტკიცე 1,9 კედლის სისქე	1282	1,8	4,1	6,1	7,9
	1602	2,5	5,1	7,2	9,1		1602	2,2	4,7	6,9	8,8
	1762	2,7	5,3	7,6	9,5		1762	2,3	5,0	7,2	9,2
	1922.4	2,8	5,6	7,9	9,9		1922.4	2,5	5,1	7,6	9,6
15 × 15 × 1,0 კედლის სისქე	1282	2,4	4,8	6,9	8,9	12,7 ზემტკიცე 1,0 კედლის სისქე	1282	2,6	5,1	7,2	9,0
	1602	2,8	5,4	7,6	9,5		1602	3,0	5,7	7,8	9,8
	1762	3,0	5,7	7,9	9,9		1762	3,2	5,9	8,2	10
	1922.4	3,2	5,9	8,3	10,3		1922.4	3,4	6,2	8,5	10,5
15 × 15 × 0,6 კედლის სისქე	1282	2,9	5,4	7,4	9,2	12,7 სტანდარტული 0,7 კედლის სისქე	1282	3,0	5,6	7,6	9,5
	1602	3,3	5,9	8,1	10,0		1602	3,4	6,1	8,3	10
	1762	3,5	6,2	8,4	10,4		1762	3,6	6,3	8,6	10,5
	1922.4	3,6	6,4	8,7	10,7		1922.4	3,7	6,6	8,9	10,9
20 × 20 × 1,25 კედლის სისქე	1282	1,9	4,2	6,2	7,9	15 ორმაგად ზემტკიცე 2,2 კედლის სისქე	1282	1,5	3,7	5,7	7,4
	1602	2,3	4,9	7,0	8,9		1602	1,8	4,3	6,5	8,4
	1762	2,5	5,1	7,	9,3		1762	2,0	4,6	6,8	8,8
	1922.4	2,7	5,4	7,7	9,7		1922.4	2,2	4,9	7,2	9,2
20 × 20 × 1,0 კედლის სისქე	1282	2,3	4,7	6,7	8,5	15 ზემტკიცე 1,1 კედლის სისქე	1282	2,4	4,8	6,8	8,9
	1602	2,7	5,3	7,4	9,3		1602	2,8	5,4	7,6	9,5
	1762	2,9	5,6	7,8	9,7		1762	3,0	5,7	7,9	9,9
	1922.4	3,1	5,8	8,1	10,1		1922.4	3,1	5,9	8,2	10,3
20 × 20 × 0,6 კედლის სისქე	1282	2,8	5,2	7,3	9,1	15 სტანდარტული 0,7 კედლის სისქე	1282	2,9	5,4	7,4	9,3
	1602	3,2	5,8	7,9	9,8		1602	3,3	5,9	8,1	10,0
	1762	3,3	6,0	8,3	10,2		1762	3,5	6,2	8,4	10,4
	1922.4	3,5	6,3	8,6	10,6		1922.4	3,6	6,4	8,7	10,8

შენიშვნა: ცხრილში მოცემულ სიდიდეებში გათვალისწინებულია 2,5 სმ სივარდიანი ბლოკისა და ფოლადის ნაწილის შორის.

ცხრილი 722.5.1(6)

თიხის წყობით დაგული ფოლადის სვეტების ცეცხლმედეგობა

სვეტის ზომა (სმ)	თიხის წყობის სიმკვრივე კილოგრამი კუბურ მეტრზე	აუცილებელი მინიმალური ექვივალენტური სისქის თიხის წყობის დამცავი ანაწყობის ცეცხლმედეგობის ხარისხი, T. (სმ)				სვეტის ზომა (სმ)	თიხის წყობის სიმკვრივე კილოგრამი კუბურ მეტრზე	აუცილებელი მინიმალური ექვივალენტური სისქის თიხის წყობის დამცავი ანაწყობის ცეცხლმედეგობის ხარისხი, T. (სმ)			
		1-სთ	2-სთ	3-სთ	4-სთ			1-სთ	2-სთ	3-სთ	4-სთ
W36 × 210	1922.4	3,1	5,7	8,7	10,9	W25 × 173	1922.4	3,2	6,2	8,3	11,0
	2082.6	3,6	6,9	9,6	12,0		2082.6	3,6	6,9	9,7	12,2
W36 × 173	1922.4	3,4	6,5	9,0	11,3	W25 × 137	1922.4	3,5	6,6	9,2	11,5
	2082.6	3,8	7,2	9,9	12,4		2082.6	4,0	7,3	10,1	12,6
W36 × 135	1922.4	3,6	6,7	9,3	11,5	W25 × 115	1922.4	3,6	6,7	9,3	11,6
	2082.6	4,1	7,4	10,2	12,6		2082.6	4,1	7,5	10,3	12,7
W36 × 110	1922.4	3,9	7,0	9,6	11,8	W25 × 84	1922.4	4,0	7,2	9,7	12,0
	2082.6	4,4	7,7	10,5	12,9		2082.6	4,5	7,9	10,7	13,0
W30 × 183	1922.4	3,4	6,4	8,9	11,2	W20 × 100	1922.4	3,7	6,8	9,4	11,7
	2082.6	3,8	7,1	9,9	12,3		2082.6	4,2	7,6	10,4	12,8
W30 × 148	1922.4	3,6	6,6	9,2	11,4	W20 × 80	1922.4	4,0	7,2	9,7	12,0
	2082.6	4,0	7,3	10,1	12,5		2082.6	4,5	7,9	10,7	13,1
W30 × 127	1922.4	3,	6,7	9,3	11,6	W20 × 60	1922.4	4,2	7,4	9,9	12,2
	2082.6	4,1	7,4	10,2	12,7		2082.6	4,7	8,1	10,9	13,3
W30 × 100	1922.4	3,9	7,0	9,6	11,9	W20 × 45	1922.4	4,4	7,6	10,2	12,5
	2082.6	4,4	7,7	10,5	12,9		2082.6	4,9	8,3	11,0	13,6
ფოლადის მილი (გარე დიამეტრის მიხედვით)						ფოლადის მილი (შიგა დიამეტრის მიხედვით)					
მილის ნომინალური ზომა (სმ)	თიხის წყობის სიმკვრივე კილოგრამი კუბურ მეტრზე	აუცილებელი მინიმალური ექვივალენტური სისქის თიხის წყობის დამცავი ანაწყობის ცეცხლმედეგობის ხარისხი, T. (სმ)				მილის ნომინალური ზომა (სმ)	თიხის წყობის სიმკვრივე კილოგრამი კუბურ მეტრზე	აუცილებელი მინიმალური ექვივალენტური სისქის თიხის წყობის დამცავი ანაწყობის ცეცხლმედეგობის ხარისხი, T. (სმ)			
		1-სთ	2-სთ	3-სთ	4-სთ			1-სთ	2-სთ	3-სთ	4-სთ
10 × 10 × 1,25 კედლის სისქე	1922.4	3,7	7,0	9,5	11,9	10 ორმაგად ზემტკიცე 1,7 კედლის სისქე	1922.4	3,2	6,5	9,1	11,5
	2082.6	4,1	7,6,2	10,5	13,0		2082.6	3,6.1	7,2	10	12,6
10 × 10 × 1,0 კედლის სისქე	1922.4	4,0	7,2	9,8	12,1	10 ზემტკიცე 0,6 კედლის სისქე	1922.4	4,1	7,3	9,9	12,3
	2082.6	4,4	7,9	10,7	13,2		2082.6	4,5	8,0	10,9	13,3
10 × 10 × 6.4 მმ კედლის სისქე	1922.4	4,3	7,5	10,2	12,4	10 სტანდარტული 0,6 კედლის სისქე	1922.4	4,4	7,7	10,3	12,6
	2082.6	4,8	5,7	11,1	13,65		2082.6	4,9	8,4	11,2	13,6
15 × 15 × 1,25 კედლის სისქე	1922.4	3,4	6,5	9,21	11,5	12,7 ზემტკიცე 1,9 კედლის სისქე	1922.4	3,0	6,2	8,8	11,2
	2082.6	3,8	7,3	10	12,6		2082.6	3,4	6,9	9,7	12,3
15 × 15 × 1,0 კედლის სისქე	1922.4	3,8	7,0	9,5	11,9	12,7 ზემტკიცე 1,0 კედლის სისქე	1922.4	3,9	7,2	9,8	12,1
	2082.6	4,2	7,6	10,5	12,9		2082.6	4,4	7,8	10,7	13,2
15 × 15 × 6.4 მმ კედლის სისქე	1922.4	4,2	7,4	9,9	12,3	12,7 სტანდარტული 0,7 კედლის სისქე	1922.4	4,3	7,5	10	12,4
	2082.6	4,7	8,1	10,9	13,4		2082.6	4,8	8,2	11	13,5
20 × 20 × 1,25 კედლის სისქე	1922.4	3,2	6,4	8,9	11,2	15 ორმაგად ზემტკიცე 2,2 კედლის სისქე	1922.4	2,6	5,8	8,4	10,7
	2082.6	3,7	7,1	9,9	12,3		2082.6	3,0	6,6	9,3	11,9
20 × 20 × 1,0 კედლის სისქე	1922.4	3,6	6,8	9,4	11,6	15 ზემტკიცე 1,1 კედლის სისქე	1922.4	3,7	6,9	9,5	11,8
	2082.6	4,0	7,5	10	12,7		2082.6	4,1	7,6	10,4	12,9
20 × 20 × 6.4 მმ კედლის სისქე	1922.4	4,1	7,3	9,9	12,1	15 სტანდარტული 0,7 კედლის სისქე	1922.4	4,2	7,4	10	12,3
	2082.6	4,5	8,0	10,8	13,2		2082.6	4,6	8,1	10,9	13,4

ცხრილი 722.5.1(7)

მინიმალური საფარი (სმ-ში) ფოლადის სვეტებისთვის, რომლებიც ჩასმულია ნორმალური წონის ბეტონში [სურ. 722.5.1(6)(გ)]

სტრუქტურული ფორმა (სმ×კვ/მ)	ცეცხლმედეგობის ხარისხი (სმ)				
	1 სთ	1,5 სთ	2 სთ	3 სთ	4 სთ
W36 × 347	2,5	2,5	2,5	3,8	5,0
× 262					6,4
× 196					
× 134					
× 91			3,8	5,0	
× 72					
× 64			3,8	6,4	
W30 × 226	2,5	2,5	2,5	5,0	6,4
× 143					
× 97			3,8	6,4	7,6
× 74					
× 60					
W25 × 131	2,5	3,8	3,8	5,0	7,6
× 73	2,5				
× 67					
× 58				6,4	8,9
× 49					
W20 × 100	2,5	2,5	3,8	6,4	7,6
× 88					
× 71		3,8	5,0	7,6	10
× 46					
× 31					
× 27					
W15 × 37	2,5	3,8	5,0	7,6	8,9
× 30					
× 24		5,0	6,4	8,9	
× 22					
× 14					3,8

ა. ცხრილში მოცემული სისქეები გამომდინარეობს სტრუქტურული ნორმალური წონის ბეტონის თვისებებიდან, რომლებიც წარმოდგენილია ცხრილში 722.5.1(2).

ცხრილი 722.5.1(8)

მინიმალური საფარი (სმ-ში) ფოლადის სვეტებისთვის, რომლებიც ჩასმულია სტრუქტურულ მსუბუქწონიან ბეტონში [სურ. 722.5.1(6)(გ)]

სტრუქტურული ფორმა (სმ×კვ/მ)	ცეცხლმედეგობის ხარისხი (სმ)				
	1 სთ	1,5 სთ	2 სთ	3 სთ	4 სთ
W36 × 347	2,5	2,5	2,5	3,8	2,5
× 287					5,0
× 110					
× 91			3,8	5,0	
× 64					
W30 × 97			2,5	2,5	2,5
× 79					
× 60	3,8	5,0			6,4
W25 × 167	2,5	2,5	2,5	3,8	5,0
× 131					
× 89			3,8	5,0	6,4
× 49					
W8 × 35	2,5	2,5	3,8	5,0	7,6
× 28					
× 24				6,4	
× 18					

ა. ცხრილში მოცემული სისქეები გამომდინარეობს სტრუქტურული მსუბუქწონიანი ბეტონის თვისებებიდან, რომლებიც წარმოდგენილია ცხრილში 722.5.1(2).

ცხრილი 722.5.1(9)

მინიმალური საფარი (მილიმეტრი) ფოლადის სვეტებისთვის ნორმალური წონის წინასწარფორმირებულ საფარებშია [სურ. 722.5.1(6)(ა)]

სტრუქტურული ფორმა (სმ×კგ/მ)	ციცხლმედველობის ხარისხი (სმ)				
	1 სთ	1,5 სთ	2 სთ	3 სთ	4 სთ
W36 × 347	3,8	3,8	3,8	6,4	7,6
× 314					8,9
× 262			7,6		
× 216				10	
× 162		11,4			
× 147			8,9		
× 91		3,8			
× 64			5,0		
W30 × 283	3,8	3,8	3,8	6,4	8,9
× 226					10
× 179			7,6		
× 143				11,4	
× 129		8,9			
× 86			11,4		
× 60		10			
W25 × 167			3,8	3,8	5,0
× 131	10				
× 115		11,4			
× 80	10				
× 49		11,4			
W20 × 100	3,8		3,8	5,0	7,6
× 86		11,4			
× 71			10		
× 42		11,4			
× 31			10		
× 27		11,4			
W15 × 37	3,8		5,0	6,4	8,9
× 30		11,4			
× 24			10		
× 18		12,7			
× 14			12,7		

ა. ცხრილში მოცემული სისქეები გამომდინარეობს სტრუქტურული ნორმალური წონის ბეტონის თვისებებიდან, რომლებიც წარმოდგენილია ცხრილში 722.5.1(2).

ცხრილი 722.5.1(10)

მინიმალური საფარი (მილიმეტრი) ფოლადის სვეტებისთვის მსუბუქი წონის წინასწარფორმირებულ საფარებშია [სურ. 722.5.1(6)(ა)]

სტრუქტურული ფორმა (სმ×კგ/მ)	ციცხლმედველობის ხარისხი (მმ)				
	1 სთ	1,5 სთ	2 სთ	3 სთ	4 სთ
W36 × 347	3,8	3,8	3,8	5,0	6,4
× 262					7,6
× 216				6,4	
× 196					8,9
× 162			7,6		
× 147				6,4	
× 101			6,4		
× 64				6,4	
W30 × 283	3,8	3,8	3,8		5,0
× 226				7,6	
× 202					10
× 158				11,4	
× 143			10		
× 129				11,4	
× 97			10		
× 60				10	
W25 × 167	3,8	3,8	3,8		5,0
× 149				7,6	
× 131			10		
× 115				10	
× 89			10		
× 58	10				
× 49		10			
W20 × 100	3,8		5,0	3,8	3,8
× 71		8,9			
× 52				10	
× 42		10			
× 27			10		
W15 × 37		3,8		5,0	5,0
× 22	10				
× 14			10		
	10				

ა. ცხრილში მოცემული სისქეები გამომდინარეობს სტრუქტურული მსუბუქი წონის ბეტონის თვისებებიდან, რომლებიც წარმოდგენილია ცხრილში 722.5.1(2).

722.5.2 სტრუქტურული ფოლადის კოჭები და მთავარი კოჭები. ფოლადის კოჭებისა და მთავარი კოჭების ცეცხლმედეგობის ხარისხები უნდა განისაზღვროს ელემენტის ზომისა და დამცავის ტიპის საფუძველზე, ამ ნაწილის შესაბამისად.

722.5.2.1 ცეცხლმედეგობის განსაზღვრა. ამ პროცედურებით იქმნება საფუძველი იმისათვის, რომ განისაზღვროს იმ სტრუქტურული ფოლადის კოჭებისა და მთავარი კოჭების ცეცხლმედეგობა, რომელთა ზომები განსხვავდება ცეცხლმედეგობის ხარისხის მქონე აწყობილ სისტემებში განსაზღვრული კოჭებისა და მთავარი კოჭების ზომებისაგან სისქის, წონისა (W) და გაცხელებული პერიმეტრის (D) თვალსაზრისით. ამ ნაწილებში W არის სტრუქტურული ფოლადის ნაწილის წონა (კგ/მ). გაცხელებული პერიმეტრი, D, არის ცეცხლმედეგი მასალის შიგა პერიმეტრი გაზომილი სმ-ში, როგორც ნაჩვენებია სურათზე 722.5.2.

722.5.2.1.1 წონა-გაცხელებულ პერიმეტრთან თანაფარდობა. წონა-გაცხელებულ პერიმეტრთან თანაფარდობა (W/D), როგორც კონტურული, ისე კოლოფის ფორმის ცეცხლმედეგი დამცავი პროფილებისათვის, კოჭებად ან მთავარ კოჭებად ყველაზე ხშირად გამოყენებული ფართოშვერილებიანი ფორმებისათვის, მოცემულია ცხრილში 722.5.1(4). სხვადასხვა ფორმებისათვის წონა-გაცხელებულ პერიმეტრთან თანაფარდობა (W/D) უნდა განისაზღვროს ამ ნაწილში წარმოდგენილი განმარტებების შესაბამისად.

722.5.2.1.2 კოჭებისა და მთავარი კოჭების შემცველები. გარდა 722.5.2.2 ქვეთავში მოცემული შემთხვევისა, სტრუქტურული ფოლადის კოჭები ცეცხლმედეგობის ხარისხის მქონე აწყობილ სისტემებში უნდა ჩაითვალოს მინიმალურ დასაშვებ ზომად. დასაშვებია სხვა ფორმის კოჭებისა და მთავარი კოჭების გამოყენება, თუ ალტერნატიული კოჭების წონა-გაცხელებულ პერიმეტრთან თანაფარდობა (W/D) ტოლია ან მეტია აღიარებული ანაწყობებისათვის განსაზღვრული კოჭების წონა-გაცხელებულ პერიმეტრთან თანაფარდობისა (W/D).

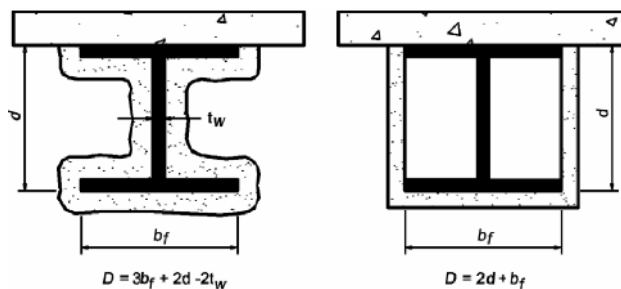

სურ. 722.5.2

სტრუქტურული ფოლადის კოჭებისა და მთავარი კოჭების გაცხელებული პერიმეტრის განსაზღვრა

722.5.2.2 შესასხურებელი ცეცხლმედეგი მასალები. ამ ქვეთავის დებულებები ეხება სტრუქტურული ფოლადის კოჭებსა და მთავარ კოჭებს, რომლებიც დაცულია შესასხურებელი ცეცხლმედეგი მასალებით. უფრო დიდი ან უფრო პატარა ფორმის კოჭები ან მთავარი კოჭები შეიძლება ჩაენაცვლოს შეზღუდული ან შეუზღუდავი ცეცხლმედეგობის ხარისხის მქონე ანაწყობებს, თუ ცეცხლმედეგი მასალის სისქე განსაზღვრულია შემდეგი განტოლების მიხედვით:

$$h_2 = h_1[(W_1/D_1)+0,60] / [(W_1/D_1)+0,60] \quad \text{(განტოლება 7-17)}$$

სადაც:

h = ცეცხლმედეგი შესასხურებელი მასალის სისქე მილიმეტრებში;

W = სტრუქტურული ფოლადის კოჭებისა და მთავარი კოჭების წონა (კილოგრამი ხაზოვან მეტრზე)

D = სტრუქტურული ფოლადის კოჭების გაცხელებული პერიმეტრი (სმ).

ქვედა ინდექსი 1 აღნიშნავს კოჭისა და ცეცხლმედეგი მასალის სისქეს აწყობილ სისტემაში.

ქვედა ინდექსი 2 აღნიშნავს კოჭის ან მთავარი კოჭის და ცეცხლმედეგი მასალის აუცილებელ სისქეს.

მასტიკის ან ამობურვადი/გაბერვადი ცეცხლმედეგი საფარებით დაცული სტრუქტურული ფოლადის კოჭებისა და მთავარი კოჭების ცეცხლმედეგობა უნდა განისაზღვროს ცეცხლმედეგობის ტესტების საფუძველზე, 703.2 ნაწილის შესაბამისად.

722.5.2.2.1 მინიმალური სისქე. 7-17 განტოლება გამოიყენება შემდეგ შემთხვევებში:

1. ალტერნატიული კოჭის ან მთავარი კოჭის წონა-გაცხელებულ პერიმეტრთან თანაფარდობა (W/D) არ უნდა იყოს 0,37-ზე ნაკლები.
2. ალტერნატიულ კოჭზე ან მთავარი კოჭზე გამოყენებული ცეცხლმედეგი მასალისათვის გამოთვლილი სისქე არ უნდა იყოს 1,0 სმ-ზე ნაკლები.
3. შეზღუდული ან შეუზღუდავი კოჭის ცეცხლმედეგობის ხარისხი არ უნდა იყოს 1 საათზე ნაკლები.
4. დამაბული კოჭის სისქის დასარეგულირებლად, ეს პროცედურა უნდა გამოიყენებოდეს მხოლოდ ფოლადის მონაკვეთებზე, რომლებიც კლასიფიცირებულია AISC სპეციფიკაციები სტრუქტურული ფოლადის შენობებისათვის, (AISC-LRFD) შესაბამისად.

722.5.2.3 სტრუქტურული ფოლადის წამწები. ცეცხლმედეგობა სტრუქტურული ფოლადის წამწებისა, რომლებიც დაცულია ცეცხლმედეგი მასალებით, რომლებიც ესხურება ინდივიდუალურად წამწის თითოეული ელემენტს, შეიძლება განისაზღვროს ამ ნაწილის შესაბამისად. ცეცხლმედეგი მასალის სისქე უნდა განისაზღვროს 722.5.1.3 ქვეთავის შესაბამისად. წონა-გაცხელებულ პერიმეტრთან თანაფარდობა (W/D) წამწის ელემენტებისა, რომლებზეც ყველა მხარეს ერთდროულად ზემოქმედებს ცეცხლი, უნდა განისაზღვროს ისეთივე წესით, როგორც განსაზღვრულია 722.5.1.1 ქვეთავში სვეტებისათვის. წონა-გაცხელებულ პერიმეტრთან თანაფარდობა (W/D) წამწის ელემენტებისა, რომლებიც უშუალოდ იჭერს იატაკის ანაწყობს ან სახურავს ანაწყობს, უნდა განისაზღვროს ისეთივე წესით, როგორც 722.5.2.1 ქვეთავში კოჭებისა და მთავარი კოჭებისთვისაა განსაზღვრული.

მასტიკის ან ამობურვადი/გაბერვადი ცეცხლმედეგი საფარებით დაცული სტრუქტურული ფოლადის ფერმების ცეცხლმედეგობა უნდა განისაზღვროს ცეცხლმედეგობის ტესტების საფუძველზე, 703.2 ქვეთავის შესაბამისად.

722.6 ხის ანაწყობები. ამ ქვეთავის დებულებები მოიცავს პროცედურებს, რომელთა საშუალებით განისაზღვრება ხის ანაწყობების ცეცხლმედეგობის ხარისხები გამოთვლების საფუძველზე.

722.6.1 ზოგადი. ეს ქვეთავი მოიცავს პროცედურებს კედლების, იატაკი/ჭერისა და სახურავი/ჭერის ანაწყობების ცეცხლმედეგობის ხარისხების გამოსათვლელად, რომლებიც ნაწილობრივ ეფუძვნება 703.2-ე ქვეთავში მოცემული ტესტირების სტანდარტულ მეთოდებს.

722.6.1.1 ცეცხლმედეგობის მაქსიმალური ხარისხები. ცეცხლმედეგობის ხარისხები, რომლებიც გამოითვლება ანაწყობებისთვის 722.6 ქვეთავში განსაზღვრული მეთოდების გამოყენებით, იზღუდება მაქსიმუმ 1 საათამდე.

722.6.1.2 განსხვავებული მემბრანები. თუ კედლის ანაწყობში განსხვავებული მემბრანებია გამოყენებული, გამოთვლა უნდა იწარმოოს ნაკლები ცეცხლმედეგობის ხარისხის მქონე (უფრო სუსტი) მხრიდან.

722.6.2 კედლები, იატაკები და სახურავები. ეს პროცედურები ეხება როგორც მზიდ, ისე არამზიდ ანაწყობებს.

722.6.2.1 ხის ჩარჩოს ანაწყოების ცეცხლმედეგობის ხარისხი. ხის ჩარჩოს ანაწყოების ცეცხლმედეგობის ხარისხი ტოლია დროის ჯამისა, რომელიც დადგენილია ცეცხლის ზემოქმედების ქვეშ მყოფ მხარეს მდებარე მემბრანის, ჩარჩოს ნაწილებისა და სხვა დამცავი საშუალებებისთვის, მაგ., როგორცაა იზოლაცია. ცეცხლის ზემოქმედების ქვეშ არმყოფ მხარეს მდებარე მემბრანა არ გაითვალისწინება ანაწყოების ცეცხლმედეგობის განსაზღვრის დროს.

722.6.2.2 მემბრანებისათვის დადგენილი დრო. 722.6.2(1) ცხრილში მოცემულია დრო, რომელიც დადგენილია ცეცხლის ზემოქმედების ქვეშ მყოფ მხარეს მდებარე მემბრანისათვის.

722.6.2.3 გარე კედლები. 3 მ-ზე მეტი თარაზული გამმიჯნავის მქონე გარე კედლისთვის ცეცხლმედეგობის ხარისხის დადგენა დამოკიდებულია შიგა მემბრანასა/აბკსა და ჩარჩოზე, როგორც აღწერილია ცხრილებში 722.6.2(1) და 722.6.2(2). 3 მ-ზე მეტი თარაზული გამმიჯნვის მქონე გარე კედლის მემბრანა/აბკი, რომელიც მდებარეობს ცეცხლის ზემოქმედების ქვეშ არმყოფ მხარეს, შეიძლება შედგებოდეს ფენილის, სამშენებლო მუყაოსა და გარსამოსისგან, როგორც აღწერილია ცხრილში 722.6.2(3).

722.6.2.4 იატაკები და სახურავები. იატაკის ან სახურავის შემთხვევაში, სტანდარტული ტესტი ითვალისწინებს მხოლოდ იმ მხარის შემოწმებას, რომელიც ქვემოდან განიცდის ცეცხლის ზემოქმედებას. გარდა 703.3 ქვეთავის მე-5 პუნქტში განსაზღვრული შემთხვევისა, ხის კარკასიანი იატაკის ან სახურავის ანაწყოებს უნდა ჰქონდეს ისეთი ზედა მემბრანა, რომელიც შედგება 722.6.2(4) ცხრილის მოთხოვნების შესაბამისი ქვე (შავი) იატაკისა და იატაკის მოპირკეთებისაგან, ან ნებისმიერი სხვა მემბრანა, რომლის საშუალებითაც მიიღწევა 722.6.2(1) ცხრილში განსაზღვრული მინიმუმ 15 წუთიანი ცეცხლმედეგობის ხარისხი.

722.6.2.5 დამატებითი დამცავი. 722.6.2(5) ცხრილი გვიჩვენებს დროის მონაკვეთებს, რომლებიც ემატება ცეცხლმედეგობას, თუ ანაწყოში გამოყენებულია მინა-ბოჭკო, მინერალური თექა, წილის მინერალური ვატიან ან ცელულოზის იზოლაცია.

722.6.2.6 დამაგრება. ხის ჩარჩოიანი ანაწყოების დამაგრება და ხის ჩარჩოს ერთეულებზე მემბრანების დამაგრება უნდა განხორციელდეს 23-ე თავის შესაბამისად.

**ცხრილი 722.6.2(1)
კედლის ფილის მემბრანებისთვის განსაზღვრული დროა^{ბაგ}**

მოპირკეთების აღწერა	დრო (წთ)
1,0 სმ ნაგებობის ხის პანელი, შეწებებული გარე წებოთი	5
1,2 სმ ნაგებობის ხის პანელი, შეწებებული გარე წებოთი	10
1,5 სმ ნაგებობის ხის პანელი, შეწებებული გარე წებოთი	15
1,0 სმ თაბაშირის ფილა	10
1,25 სმ თაბაშირის ფილა	15
1,6 სმ თაბაშირის ფილა	30
1,5 სმ X ტიპის თაბაშირის ფილა	25
1,6 სმ X ტიპის თაბაშირის ფილა	40
ორმაგი 1,0 სმ X ტიპის თაბაშირის ფილა	25
1,25 სმ + 1,0 სმ X ტიპის თაბაშირის ფილა	35
ორმაგი 1,25 სმ X ტიპის თაბაშირის ფილა	40

- ა. ეს სიდიდეები გამოიყენება მხოლოდ მაშინ, როცა მემბრანების მოწყობა ხდება კარკასის ერთეულებზე, რომლებიც ცენტრიდან დამორებულია 40 სმ-ით ან ნაკლები მანძილით.
- ბ. კარკასზე ან ბათქაშზე მოწყობილი თაბაშირის ფილა ისე უნდა დამაგრდეს, რომ ყველა კიდე ჰქონდეს საყრდენები, გარდა X ტიპის თაბაშირის ფილისა, რომელიც დასაშვებია მოეწყოს თარაზულად ზიგზაგისებური თარაზული გადაბმით ყველა მხრიდან 60 სმ დამორებით და რომელსაც არ აქვს საყრდენები, მაგრამ მოპირკეთებულია.
- გ. ხის კარკასიან იატაკის/ჭერის ან სახურავის/ჭერის ანაწყოზე თაბაშირის ფილა უნდა მოეწყოს ისე, რომ მისი გრძელი მხარე კარკასის ერთეულების პერპენდიკულარული იყოს და ყველა გადაბმა მოპირკეთებული.
- დ. ზემოქმედების ქვეშ არმყოფ მხარეზე მემბრანა არ უნდა იქნას ანაწყოების გათვალისწინებული ცეცხლმედეგობის ხარისხის განსაზღვრისას. კედლის ანაწყოში განსხვავებული მემბრანების გამოყენების შემთხვევაში, გამოთვლა უნდა მოხდეს ნაკლებად ცეცხლმედეგი (უფრო სუსტი) მხრიდან.
- ე. განსაზღვრული დრო არ არის საბოლოო ხარისხი.

ცხრილი 722.6.2(2)
ხის ჩარჩოსთვის დროის განსაზღვრა

აღწერილობა	ჩარჩოებისთვის განსაზღვრული დრო (წთ)
ხის დგარი 40 სმ ცენტრიდან	20
ხის იატაკის ან სახურავის კოჭები 40 სმ ცენტრიდან.	10

- ა. ეს ცხრილი არ ეხება დგარებს ან გადაბმებს, რომლებიც ცენტრიდან დაშორებულია 40 სმ-ზე მეტი მანძილით.
- ბ. ყველა დგარი ნომინალურად უნდა იყოს 5 × 10 სმ და ყველა გადაბმის ნომინალური სისქე უნდა იყოს მინიმუმ 5 სმ.
- გ. დასაშვები გადასაბმელი მალეები უნდა განისაზღვროს 2308.8, 2308.10.2 და 2308.10.3 ქვეთავების შესაბამისად.

ცხრილი 722.6.2(3)
მემბრანა ხის ჩარჩოიანი კედლების გარე ფასადზე

ფენილი	მუყაო	გარე მოპირკეთება
1,6 სმ T და G დახერხილი მორები 0,8 სმ გარე წებოთი დამაგრებული ხის სტრუქტურული პანელი 1,25 სმ თაბაშირის ფილა 1,6 სმ თაბაშირის ფილა 1,25 სმ მერქანბოჭკოვანი ფილა	სამშენებლო მუყაო	დახერხილი მორების გარე საფარი ხის ყავარები და ფილები 6,4 მმ ხის სტრუქტურული პანელები – გარე ტიპის 6,4 მმ მაგარი მუყაო ლითონის გარე საფარი ბათქაში ლითონის ყავარზე ქვის მასალის საფარი
არცერთი	—	გარე მხარისათვის განკუთვნილი ხის სტრუქტურული პანელები, 1,0 სმ სისქის

- ა. დასაშვებია ფენილის, მუყაოსა და გარე მოპირკეთების ნებისმიერი კომბინაცია.

ცხრილი 722.6.2(4)
იატაკი ან სახურავი ხის კარკასზე

ანაწილები	სტრუქტურული ნაწილები	შავი იატაკი და სახურავის ფიგარფენილი	მოპირკეთებული იატაკი და სახურავი
იატაკი	ხე	1,2 სმ ხის სტრუქტურული პანელები ან 1,7 სმ T და G რბილი ხის მასალა	მაგარი ან რბილი ხის მასალის იატაკი სამშენებლო მუყაოს დრეკად იატაკზე, პარკეტის იატაკზე, თექა-სინთეტიკურ ბოჭკოვანი საფარის მქონე იატაკზე, ხალიჩაზე, ან კერამიკულ ფილებზე 1,0 სმ სისქის პანელის ტიპის ფუძემდებზე კერამიკული ფილა 3,2 სმ-იანი დულაბის ბუდეში
სახურავი	ხე	1,2 სმ ხის სტრუქტურული პანელები ან 1,7 სმ T და G რბილი ხის მასალა	საბოლოო გადახურვის მასალა იზოლაციით ან მის გარეშე

- ა. ეს ცხრილი ეხება მხოლოდ ხის კოჭების კონსტრუქციას და არ გამოიყენება ხის წამწეების კონსტრუქციისთვის.

ცხრილი 722.6.2(5)
დროის განსაზღვრა დამატებითი დამცავისათვის

დამატებითი დამცავის აღწერა	ცეცხლმედეგობა (წთ)
დაამატეთ ხის კარკასული კედლების ცეცხლმედეგობის ხარისხს, თუ დგარებს შორის სივრცე მთლიანად შევსებულია მინის ბოჭკოს მინერალური ბამბის ქეჩით, რომელიც იწონის არაუმცირეს 32 კგ/მ ² -ზე (0,272 კგ კედლის ზედაპირის ერთ კვადრატულ მეტრზე) ან ქვის ბამბით ან წიდოვანი მასალის ბამბის ქეჩით, რომელიც იწონის არაუმცირეს 52,86 კგ/მ ² -ზე (0,454 კგ კედლის ზედაპირის ერთ კვადრატულ მეტრზე), ან ცელულოზის იზოლაცია, რომლის ნომინალური ხვედრითი წონა არაუმცირეს 41,65 კგ/მ ² -ზე.	15

722.6.3 ზემოქმედების ქვეშ მყოფი ცეცხლმედეგი ხის ერთეულების დაგეგმარება/დიზაინი. მინიმუმ 15 სმ ნომინალური ზომის ხის კოჭებისა და სვეტების ცეცხლმედეგობის ხარისხი ტოლია:

კოჭები: 2,54Zb [4 -2(b/d)] კოჭებისთვის, რომლებიც შეიძლება ოთხივე მხრიდან აღმოჩნდეს ცეცხლის ზემოქმედების ქვეშ

(განტოლება 7-18)

2,54Zb [4 -(b/d)] კოჭებისთვის, რომლებიც შეიძლება სამი მხრიდან აღმოჩნდეს ცეცხლის ზემოქმედების ქვეშ

(განტოლება 7-19)

სვეტები: 2,54Zb [3 -2(d/b)] სვეტებისთვის, რომლებიც შეიძლება ოთხივე მხრიდან აღმოჩნდეს ცეცხლის ზემოქმედების ქვეშ

(განტოლება 7-20)

2,54Zb [3 -2(d/2b)] სვეტებისთვის, რომლებიც შეიძლება სამი მხრიდან აღმოჩნდეს ცეცხლის ზემოქმედების ქვეშ

(განტოლება 7-21)

სადაც:

b = კოჭის ან სვეტის უფრო მსხვილი მხარის სიგანე ცეცხლის ზემოქმედებამდე (სმ-ში).

d = კოჭის ან სვეტის უფრო ვიწრო მხარის სიგანე ცეცხლის ზემოქმედებამდე (სმ-ში).

Z = დატვირთვის ფაქტორი 721.6.3(1) სურათის მიხედვით.

722.6.3.1 განტოლება 7-21. განტოლება 7-21 გამოიყენება მხოლოდ იმ შემთხვევაში, როცა ზემოქმედების ქვეშ არმყოფი მხარე სვეტის უფრო პატარა მხარეს წარმოადგენს. თუ სვეტი კედელშია ჩადგმული, გამოთვლებისას გამოიყენება მისი სრული ზომა.

722.6.3.2 დასაშვები დატვირთვა. კოჭებსა და სვეტებზე დასაშვები დატვირთვა განისაზღვრება AF&PA NDS-ში მოცემული დაგეგმარებული სიდიდეების მიხედვით.

722.6.3.3 სამაგრის დამცავი. სადაც მინიმუმ 1 საათიანი ცეცხლმედეგობაა აუცილებელი, შემაერთებლები და სამაგრები ცეცხლის ზემოქმედებისაგან დაცული უნდა იყოს 1 საათიანი ხარისხის მქონე 3.8 სმ ხის ან სხვა საფარით ან გარსაცმით. ზოგადად გამოყენებული სამაგრებისა და შემაერთებლების ტიპური დეტალები ნაჩვენებია AITC-ის ტექნიკურ შენიშვნა 7-ში.

722.6.3.4 მინიმალური ზომა. ხის ერთეულები შეიძლება იყოს 15 სმ ან მეტი ნომინალური ზომის. შეწებებულ-ლამინირებული ხის კოჭები იყენებს სტანდარტული ლამინირების კომბინაციებს, გარდა იმ შემთხვევისა, როცა გულის ლამინირება ამოღებულია. დამაბვის ზონა გადაადგილებულია შიგნით და დამატებულია 5 სმ სისქის ექსტრანომინალური გარე დამაბვის ექვივალენტი.

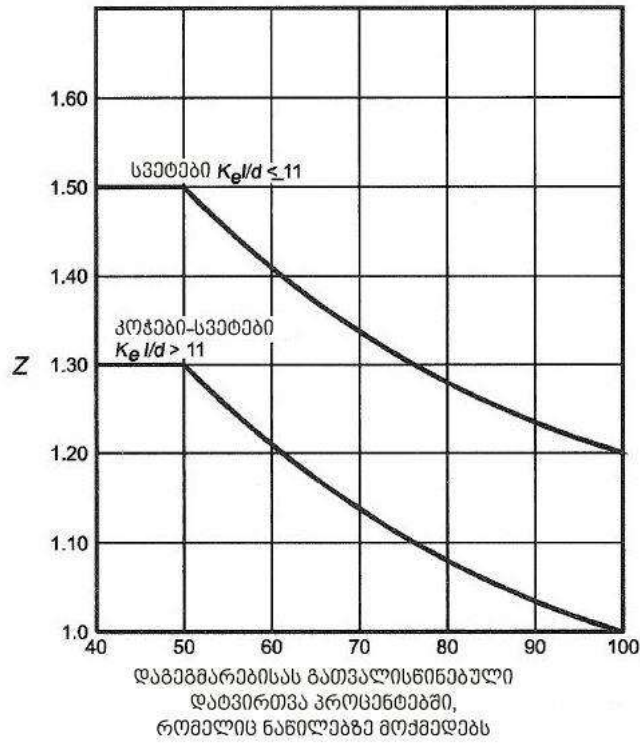

სურ. 722 .6.3(1)
დატვირთვის დიაგრამა

$K e =$ სიგრძის ეფექტური ფაქტორი 722.6.3(2) სურათის მიხედვით.

$l =$ სვეტების გრძივი ნაწილი, რომელსაც არ აქვს საყრდენები (მილიმეტრი).

დაბაზმების მეთოდი						
$K e$ -ის თეორიული მნიშვნელობა	0.5	0.7	1.0	1.0	2.0	2.0
დაბაზმარებისთვის რეკომენდირებული $K e$ მნიშვნელობის მისაღებულ მითარბაში	0.65	0.80	1.2	1.0	2.10	2.4
საბოლოო მითარბის კოდი						
		ბრუნვა ფიქსირებული, გადამღილება ფიქსირებული				
		ბრუნვა თავისუფალი, გადამღილება ფიქსირებული				
		ბრუნვა ფიქსირებული, გადამღილება თავისუფალი				
		ბრუნვა თავისუფალი, გადამღილება თავისუფალი				

სურ. 722.6.3(2)
სიგრძის ფაქტორები

თავი 8 - შიგა მოპირკეთება

ქვეთავი 801 - ზოგადი

801.1 რეგულირების საგანი. ამ თავის დებულებები ეხება შიგა მოპირკეთებისას გამოყენებულ მასალებს, მორთულობასა და დეკორატიულ მასალებს.

801.2 შიგა კედლისა და ჭერის მოპირკეთება. 803-ე ქვეთავის დებულებებით, დაკავებულობის კლასიდან გამომდინარე, იზღუდება შიგა კედლისა და ჭერის მოსაპირკეთებელი მასალების ხანძრის დასაშვები დინამიკა და კვამლის დასაშვები წარმოქმნა.

801.3 შიგა იატაკის მოპირკეთება. 804-ე ქვეთავის დებულებებით, დაკავებულობის კლასიდან გამომდინარე, იზღუდება შიგა კედლისა და ჭერის მოსაპირკეთებელი მასალების ხანძრის დასაშვები დინამიკა.

801.4 დეკორატიული მასალები და მორთულობა. 806-ე ქვეთავის თანახმად, დეკორატიული მასალები და მორთულობა NFPA 701-ის მოთხოვნებს უნდა აკმაყოფილებდეს, რომლებიც აალებადობასა და ალის გავრცელების ხასიათს ეხება.

801.5 შესაბამისობა. წყალდიდობის საფრთხის შემცველ ზონებში მდებარე შენობებში შიგა მოპირკეთება, მორთულობა და დეკორატიული მასალები, წყალდიდობისგან გამოწვეული დაზიანებების მიმართ მედეგი მასალები უნდა იყოს.

801.6 გამოყენება. კედლების, ჭერების, იატაკებისა და სხვა შიგა ზედაპირების მოსაპირკეთებლად დასაშვებია წვადი მასალების გამოყენება.

801.7 ფანჯრები. მიწის ზედაპირიდან პირველი სართულის გარე კედლებში მოწყობილ ვიტრინებს დასაშვებია, ხის ან დაუცველი ლითონის ჩარჩო ჰქონდეს.

ქვეთავი 802 - განმარტებები

802.1 ზოგადად. ქვემოთ ჩამოთვლილი ტერმინები განმარტებულია მე-2 თავში:

ადგილზე დამზადებული გასაჭიმი სისტემა

ალის გავრცელება

ალის გავრცელების ინდექსი

გაფუებული ვინილის კედლის საფარი

შიგა მოპირკეთება

შიგა იატაკის მოპირკეთება

შიგა იატაკ-კედლის გადაკვეთის თამასა

შიგა კედლისა და ჭერის მოპირკეთება

კვამლის წარმოქმნის ინდექსი

მორთულობა

ქვეთავი 803 - კედლისა და ჭერის მოპირკეთება

803.1. ზოგადად. შიგა კედლისა და ჭერის მოსაპირკეთებელი მასალები ხანძრის დინამიკისა და კვამლის წარმოქმნის მიხედვით უნდა კლასიფიცირდეს 803.1.1 ან 803.1.2 ქვეთავების შესაბამისად, გარდა 803.2 – 803.6 ქვეთავებში განსაზღვრული შემთხვევებისა. 803.1.2 ქვეთავის შესაბამისად შემოწმებული მასალების შემოწმება 803.1.1 ქვეთავის მიხედვით აუცილებელი არ არის.

803.1.1 შიგა კედლისა და ჭერის მოსაპირკეთებელი მასალები. შიგა კედლისა და ჭერის მოსაპირკეთებელი მასალები ASTM E 84-ისა და UL 723-ის შესაბამისად უნდა კლასიფიცირდეს. ასეთი შიგა მოსაპირკეთებელი მასალები ალის გავრცელებისა და კვამლის წარმოქმნის ინდექსების მიხედვით უნდა დაჯგუფდეს შემდეგ კლასებად :

კლასი A: = ალის გავრცელება 0-25; კვამლის წარმოქმნა 0-450.

კლასი B: = ალის გავრცელება 26-75; კვამლის წარმოქმნა 0-450.

კლასი C: = ალის გავრცელება 76-200; კვამლის წარმოქმნა 0-450.

გამონაკლისი: 803.1.2 ქვეთავის მიხედვით შემოწმებული მასალები.

803.1.2 ოთახის კუთხის ტესტი შიგა კედლის ან ჭერის მოსაპირკეთებელი მასალებისთვის. შიგა კედლისა და ჭერის მოსაპირკეთებელი მასალები დასაშვებია შემოწმდეს NFPA 286-ის შესაბამისად. NFPA 286-ის შესაბამისად შემოწმებული შიგა კედლისა და ჭერის მოსაპირკეთებელი მასალები 803.1.2.1 ქვეთავს უნდა შეესაბამებოდეს.

803.1.2.1 NFPA 286-ის მისაღებობის კრიტერიუმები. შიგა მოპირკეთება უნდა შეესაბამებოდეს შემდეგ კრიტერიუმებს:

1. 40 კვტ. ზემოქმედებისას ალი არ უნდა გავრცელდეს ჭერამდე;
2. ალი არ უნდა ვრცელდებოდეს რომელიმე კედლის ან ჭერის ნიშნის გარეთა კიდეზე;
3. NFPA 286-ის მიხედვით შიგა მოპირკეთება ერთდროულად არ უნდა ააღდეს;
4. მთელი ტესტის განმავლობაში გამოსხივებული სითბოს მაქსიმალური ხარისხი 800 კვტ.-ს არ უნდა აღემატებოდეს;
5. მთელი ტესტის განმავლობაში წარმოქმნილი კვამლის საერთო რაოდენობა 1000 მ²-ს არ უნდა აღემატებოდეს.

803.1.3. ოთახის კუთხის ტესტი კედლის ნაჭრის საფარისა და კედლის გაფუებადი ვინილის საფრებისათვის. NFPA 265-ის ოქმის B მეთოდით განსაზღვრული დანიშნულების შემოწმებლად, კედლის ნაჭრისა და გაფუებადი ვინილის საფარი 803.1.3.1 ქვეთავში მოცემულ კრიტერიუმებს უნდა აკმაყოფილებდეს, რომლის დროსაც გამოიყენება მასალის შესამოწმებელი სისტემები, მათ შორის, წებოვანი ნივთიერება.

803.1.3.1 NFPA 265-ის მისაღებობის კრიტერიუმები. შიგა მოპირკეთება უნდა შეესაბამებოდეს შემდეგ კრიტერიუმებს:

1. 40 კვტ. ზემოქმედებისას ალი არ უნდა გავრცელდეს ჭერამდე;
2. ალი არ უნდა ვრცელდებოდეს 20 სმ × 30 სმ კედლების ნიშნის გარეთა უკიდურეს წერტილებამდე;
3. NFPA 265-ის მიხედვით, მოპირკეთება ერთდროულად არ უნდა ააღდეს;
4. მთელი ტესტის განმავლობაში წარმოქმნილი კვამლის საერთო რაოდენობა 1000 მ²-ს არ უნდა აღემატებოდეს.

803.1.4 მისაღებობის კრიტერიუმები ASTM E 84-ის მიხედვით შემოწმებული კედლის ან ჭერის ნაჭრისა და გაფუებადი ვინილის საფრებისათვის. კედლისა და ჭერის ნაჭრისა და გაფუებადი ვინილის საფრების ალის გავრცელების ინდექსი ASTM E 84-ის მიხედვით A კლასის უნდა იყოს. ისინი დაცული უნდა იყოს 903.3.1.1 ან 903.3.1.2 ქვეთავების შესაბამისად დაყენებული ავტოსაშხეფი სისტემით. შესამოწმებელი ნიმუში ASTM E 2404-ის შესაბამისად უნდა მომზადდეს და განთავსდეს.

803.2 თხელი მასალების გამორიცხვა. პირდაპირ კედლებისა და ჭერების ზედაპირზე გამოყენებული 0,9 მმ-ზე ნაკლები სისქის მასალები, არ მოწმდება.

803.3 მასიური ხის გამორიცხვა. 602.4 ქვეთავში განსაზღვრული IV ტიპის კონსტრუქციის შენობების მოთხოვნების დამაკმაყოფილებელი სტრუქტურული ნაწილების ატმოსფერული ზემოქმედების ქვეშ მყოფ ნაწილებს შიგა მოპირკეთებისადმი მოთხოვნები არ ეხება.

803.4 კედლის ნაჭრის საფრები. როცა იყენებენ შიგა კედლის მოსაპირკეთებელ მასალებს, კედლის ქსოვილის საფრებს, მათ შორის, დაწულ ან დაუწნავ, ხაოიან, კვანძებიან ან მსგავსი ზედაპირის მქონე მასალებს, ასევე, ხალიჩასა და მსგავს ქსოვილებს, უნდა შემოწმდეს, როგორ იმუშავებს ისინი გამიზნული გამოყენებისას. შემოწმებისას მასალა უნდა განთავსდეს ამალღებულ სისტემაზე (შემოწმებისას უნდა გამოიყენებოდეს წებოც). ამგვარი მოსაპირკეთებელი მასალები 803.1.2, 803.1.3 ან 803.1.4 ქვეთავის მოთხოვნებს უნდა აკმაყოფილებდეს.

803.5 ჭერის ნაჭრის საფრები. როცა იყენებენ შიგა ჭერის მოსაპირკეთებელ მასალებს, ჭერის ქსოვილის საფრებს, მათ შორის, დაწულ ან დაუწნავ, ხაოიან, კვანძებიან ან მსგავსი ზედაპირის მქონე მასალებს, ასევე, ხალიჩასა და მსგავს ქსოვილებს, უნდა შემოწმდეს, როგორ იმუშავებს ისინი გამიზნული გამოყენებისას. შემოწმებისას მასალა უნდა განთავსდეს ამალღებულ სისტემაზე (შემოწმებისას უნდა გამოიყენებოდეს წებოც). ამგვარი მოსაპირკეთებელი მასალები 803.1.2 ან 803.1.4 ქვეთავების მოთხოვნებს უნდა აკმაყოფილებდეს.

803.6 კედლის გაფუებადი ვინილის საფრები. როცა იყენებენ შიგა კედლის მოსაპირკეთებელ მასალებს, კედლის გაფუებადი ვინილის საფრებს, უნდა შემოწმდეს, როგორ იმუშავებს ისინი გამიზნული გამოყენებისას. შემოწმებისას მასალა უნდა განთავსდეს ამალღებულ სისტემაზე (შემოწმებისას უნდა გამოიყენებოდეს წებოც). ამგვარი მოსაპირკეთებელი მასალები 803.1.2, 803.1.3 ან 803.1.4 ქვეთავის მოთხოვნებს უნდა აკმაყოფილებდეს.

803.7 ჭერის გაფუებადი ვინილის საფრები. როცა იყენებენ შიგა ჭერის მოსაპირკეთებელ მასალებს, ჭერის გაფუებადი ვინილის საფრებს, უნდა შემოწმდეს, როგორ იმუშავებს ისინი გამიზნული გამოყენებისას. შემოწმებისას მასალა უნდა განთავსდეს ამალღებულ სისტემაზე (შემოწმებისას უნდა გამოიყენებოდეს წებოც). ამგვარი მოსაპირკეთებელი მასალები 803.1.2 ან 803.1.4 ქვეთავის მოთხოვნებს უნდა აკმაყოფილებდეს.

803.8 შიგა მოპირკეთებისადმი მოთხოვნები ჯგუფების მიხედვით. შიგა კედლისა და ჭერის მოპირკეთების ალის გავრცელების ინდექსი 803.9-ე ცხრილში სხვადასხვა ჯგუფისა და ადგილისათვის განსაზღვრულ მნიშვნელობებს არ უნდა აღემატებოდეს. შიგა კედლისა და ჭერის მოსაპირკეთებელი მასალების გამოყენება, NFPA 286-ის მიხედვით შემოწმებული და 803.1.2.1 ქვეთავის მისაღებობის კრიტერიუმების დამაკმაყოფილებელი ქსოვილების გარდა, შესაძლებელია, თუ ASTM E 84 A კლასის მასალების გამოყენებას მოითხოვს.

ცხრილი 803.9

შიგა კედლისა და ჭერის მოპირკეთებისადმი მოთხოვნები დაკავებულობების მიხედვით

ჯგუფი	საშხეფებლიანი^ბ	საშხეფის გარეშე
--------------	----------------------------------	------------------------

	შიგა გასასვლელის გზა-კიბეები, შიგა გასასვლელის პანდუსები და გასასვლელის გზა-დერეფნები ^{აბ}	დერეფნები და გასასვლელთან მისადგომის გზა-კიბეებისა და გასასვლელთან მისადგომის პანდუსების შემომზღუდავები	ოთახები და შემომზღუდავლი სივრცეები ^ბ	შიგა გასასვლელის გზა-კიბეები, შიგა გასასვლელის პანდუსები და გასასვლელის გზა-დერეფნები ^{აბ}	დერეფნები და გასასვლელთან მისადგომის გზა-კიბეებისა და გასასვლელთან მისადგომის პანდუსების შემომზღუდავები	ოთახები და შემომზღუდავლი სივრცეები ^ბ
თვ-1 და თვ-2	B	B	C	A	A ^დ	B ^ე
თვ-3 ^ვ , თვ-4, თვ-5	B	B	C	A	A ^დ	C
სქ, სგ, სვ, სვ-1	B	C	C	A	B	C
სვ-4	B	C	C	A	B	B
სმ	C	C	C	ბ	C	C
დსშ	B	B	C ^ზ	A	A	B
დწ-1	B	C	C	A	B	B
დწ-2	B	B	B ^{თ,ი}	A	A	B
დწ-3	A	A ^კ	C	A	A	B
დწ-4	B	B	B ^{თ,ი}	A	A	B
სვ-2	C	C	C	B	B	C
სვ-3	C	C	C	C	C	C
სწ	C	C	C	B	B	C
დს	შეუზღუდავი			შეუზღუდავი		

- ა. C კლასის შიგა მოსაპირკეთებელი მასალების გამოყენება დასაშვებია დაქანებულ ვესტიბულში არაუმეტეს 9 მ² ზედაპირის მოსაპირკეთებლად ან მოსაპანელებლად, როცა იგება პირდაპირ არაწვად ფუძეზე ან არაწვად ფუძეზე დამაგრებულ ლარტყებზე და უზრუნველყოფილია ცეცხლამრდით 803.10.1 ქვეთავის შესაბამისად.
- ბ. სამზე ნაკლებსართულიანი შენობების გასასვლელის შემომზღუდავებში, რომლებიც არ მიეკუთვნება ჯგუფს დწ-3, დასაშვებია სქ კლასის შიგა მოპირკეთება საშხეფების არმქონე შენობებში და C კლასის შიგა მოპირკეთება საშხეფებიან შენობებში.
- გ. ოთახებისა და შემომზღუდავლი სივრცებისადმი მოთხოვნები დამოკიდებულია ტიხრებით შემომზღუდავლ სივრცეებზე. იქ, სადაც სტრუქტურულ ელემენტებს მოეთხოვება ცეცხლმედეგობის ხარისხი, შემომზღუდავი ტიხრები უნდა გავრცელდეს იატაკიდან ჭერამდე. როცა ტიხრები არ აკმაყოფილებს ამ მოთხოვნას, მათ მიერ გატიხრული სივრცეები ან ოთახები უნდა ჩაითვალოს ერთ სივრცედ. ოთახებისა და შემომზღუდავლი სივრცებისადმი მოთხოვნების განსაზღვრისას, უმთავრეს ფაქტორად ჩაითვლება მათი სპეციფიკური გამოყენება და არა ის, თუ რომელ ჯგუფს მიეკუთვნება შენობა ან ნაგებობა.
- დ. თვ-1, თვ-2 და თვ-3 ჯგუფის დაკავებულობებში მდებარე ვესტიბულებში გამოყენებული მასალები უნდა იყოს, არანაკლებ, B კლასის.
- ე. C კლასის შიგა მოსაპირკეთებელი მასალები დასაშვებია თავშეყრის ადგილებში, სადაც დაკავებულობის დატვირთვა 300 კაცზე ნაკლები ან ტოლია.
- ვ. რელიგიური მსახურების ადგილებში დასაშვებია ხის მასალის გამოყენება გასაფორმებლად, წამწეებად, პანელებად ან საკუთხევის მოსართავად.
- ზ. B კლასის მასალა აუცილებელია, როცა შენობა ორზე მეტსართულიანია.
- თ. C კლასის მოსაპირკეთებელი მასალები დასაშვებია ადმინისტრაციულ სივრცეებში.
- ი. C კლასის მოსაპირკეთებელი მასალები დასაშვებია ოთხი ან ოთხზე ნაკლები ადამიანისთვის განკუთვნილ ოთახებში.
- კ. B კლასის მასალა დასაშვებია დერეფნებში, გასასვლელთან მისადგომის გზა-კიბეებსა და გასასვლელთან მისადგომის პანდუსებთან დასრულებული იატაკიდან, არაუმეტეს, 1,2 მ სიმაღლეზე პანელების განსათავსებლად.
- ლ. მოსაპირკეთებელი მასალები, როგორც ეს გათვალისწინებულია წესების სხვა ქვეთავებში.
- მ. გამოიყენება, როცა გასასვლელის შემომზღუდავები, გასასვლელის გზა-დერეფნები, დერეფნები ან ოთახები და შემომზღუდავლი სივრცეები დაცულია 903.3.1.1 ან 903.3.1.2 ქვეთავების მიხედვით დაყენებული საშხეფი სისტემით.

803.9 მდგრადობა. შიგა მოსაპირკეთებელი მასალები ისე უნდა დააწებონ ან დაამაგრონ, რომ ოთახში ტემპერატურის 93°C-მდე მომატებისას, ადვილად არ აძვრეს, არანაკლებ, 30 წთ-ის განმავლობაში.

803.10 შიგა მოსაპირკეთებელი მასალების გამოყენება შენობის ცეცხლმედეგობის ხარისხიან ან არაწვად ელემენტებზე. თუ კედლებზე, ჭერზე ან სტრუქტურულ ელემენტებზე გამოსაყენებელ შიგა

მოსაპირკეთებელ მასალებს აუცილებლად უნდა ჰქონდეს ცეცხლმდეგობის ხარისხი ან არაწვადი კონსტრუქციისა უნდა იყოს, ისინი ამ ქვეთავის დებულებებს უნდა აკმაყოფილებდეს.

803.10.1 პირდაპირი დამაგრება და ლარტყებიანი კონსტრუქცია. იქ, სადაც *წესების* რომელიმე დებულების თანახმად, კედლები და ჭერი ცეცხლმდეგობის ხარისხიანი ან არაწვადი კონსტრუქციისა უნდა იყოს, მაშინ შიგა მოსაპირკეთებელი მასალა უშუალოდ ასეთ კონსტრუქციაზე ან პირდაპირ ასეთ ზედაპირებზე მიმაგრებულ, არაუმეტეს, 4,5 სმ ზომის ლარტყებზე უნდა დამაგრდეს.

803.10.1.1 ლარტყებიანი კონსტრუქცია. თუ შიგა მოსაპირკეთებელი მასალას ლარტყებზე აკრავენ, ასეთ ლარტყებს შორის არსებული სიცარიელები ქვემოთ ჩამოთვლილი ერთ-ერთი საშუალებით უნდა შეივსოს:

1. არაორგანული ან არაწვადი მასალით;
2. მასალით, რომელიც 803.1.1 ან 803.1.2 ქვეთავებში A კლასის მასალისთვის განსაზღვრულ მოთხოვნებს აკმაყოფილებს;
3. ცეცხლამრიდით, არაუმეტეს, 2,5 მ-ზე ყველა მიმართულებით 718-ე ქვეთავის შესაბამისად.

803.10.2 გამოწეული/ჩამოშვებული კონსტრუქცია. იქ, სადაც კედლები და ჭერი ცეცხლმდეგობის ხარისხიანი ან არაწვადი კონსტრუქციისა უნდა იყოს და კედლები გამოწეულია ან შეკიდული ჭერი ჩამოშვებულია 803.11.1 ქვეთავში განსაზღვრულზე მეტად, 803.1.1 ან 803.1.2 ქვეთავის შესაბამისი A კლასის მოსაპირკეთებელი მასალები გამოიყენება.

გამონაკლისი:

1. მოსაპირკეთებელი მასალები ორივე მხრიდან დაცულია 903.1.1 ან 903.3.1.2 ქვეთავის შესაბამისად დაყენებული ავტოსაშხეფი სისტემით.
2. მოსაპირკეთებელი მასალები მიმაგრებულია არაწვად უკანასაყრდენზე ან 803.10.1 ქვეთავის შესაბამისად მოწყობილ ლარტყებზე.

803.10.2.1 ცალულები და ნაწილების ანაწყოები. ასეთი შეკიდული ჭერის ცალულები და ნაწილების ანაწყოები, რომლებიც ცეცხლმდეგობის ხარისხიანი თარაზული იატაკის ან სახურავის ანაწყოების ქვემოთ მდებარეობს, არაწვადი მასალებისგან უნდა იყოს დამზადებული. თითოეული გამოწეული კედელი, ცეცხლმდეგობის ხარისხიანი თარაზული იატაკი ან სახურავის ანაწყოები ცეცხლმდეგობის ხარისხიანი კონსტრუქცია უნდა იყოს, როგორც ეს *წესებშია* მოთხოვნილია.

გამონაკლისი: III და IV ტიპის კონსტრუქციებში დასაშვებია შეკიდული ჭერის ცალულებად და ნაწილების ანაწყოებად ცეცხლმდეგობისათვის დამუშავებული ხის გამოყენება.

803.10.3 მასიური ხის კონსტრუქცია. ამ თავის მიხედვით ნებადართული კედლისა და ჭერის ყველა კლასის მოპირკეთება, რომლებიც უნდა მოეწყოს უშუალოდ ხის ფენილზე, IV ტიპის კონსტრუქციის ფიცრებზე ან პირდაპირ ხის ფენილზე ან ფიცრებზე დამაგრებულ ხის ლარტყებზე, უნდა უზრუნველყონ 803.11.1.1 ქვეთავში განსაზღვრული ცეცხლამრიდით.

803.10.4 მასალები. შიგა კედლის ან ჭერის მოპირკეთება, რომლის სისქე არ აღემატება 6,4 მმ-ს, უნდა დამაგრდეს უშუალოდ კედელზე, ჭერზე ან სტრუქტურულ ელემენტზე ლარტყების

გამოუყენებლად. ის არ უნდა იყოს ჩამოშვებული შენობის ელემენტიდან, რომელზეცაა დამაგრებული.

გამონაკლისი:

1. შიგა არაწვადი მოსაპირკეთებელი მასალები;
2. 803.1.1 ან 803.1.2 ქვეთავში A კლასის მასალებისათვის განსაზღვრული მოთხოვნების დამაკმაყოფილებელი მასალები დასაშვებია, ჩამოეშვას შენობის ელემენტიდან, თუ საკვალიფიკაციო ტესტირებისას ისინი არაწვადი უკანასაყრდენისგან გამიჯნული იყო ლარტყებით.
3. 803.1.1 ან 803.1.2 ქვეთავში A კლასის მასალებისათვის განსაზღვრული მოთხოვნების დამაკმაყოფილებელი მასალები დასაშვებია, შეიკიდოს შენობის ელემენტზე, თუ საკვალიფიკაციო ტესტირებისას ისინი შეკიდული იყო არაწვად უკანასაყრდენებზე.

803.11 მაღალი სიმჭიდროვის პოლიეთილენი და პოლიპროპილენი. სადაც შიგა მოსაპირკეთებლად გამოიყენება მაღალი სიმჭიდროვის პოლიეთილენი ან პოლიპროპილენი, ის 803.1.2 ქვეთავის მოთხოვნებს უნდა აკმაყოფილებდეს.

803.12 ადგილზე დამზადებული გასაჭიმი სისტემები. შიგა კედლის ან შიგა ჭერის მოსაპირკეთებელ მასალებად გამოყენებული ადგილზე დამზადებული გასაჭიმი სისტემები, რომლებიც 802-ე ქვეთავში აღწერილ სამივე კომპონენტს მოიცავს, უნდა შემოწმდეს გამიჯნული გამოყენებისათვის. იგი უნდა აკმაყოფილებდეს 803.1.1 ან 803.1.2 ქვეთავის მოთხოვნებს. თუ მასალები მოწმდება ASTM E 84-ის მიხედვით, ნიმუში ASTM E 2573-ის შესაბამისად უნდა მომზადდეს და განთავსდეს.

ქვეთავი 804 - შიგა იატაკის მოპირკეთება

804.1 ზოგადი. შიგა იატაკის მოსაპირკეთებელი და იატაკის დასაფარი მასალები 804.2 – 804.4.2 ქვეთავებს უნდა შეესაბამებოდეს.

გამონაკლისი: ტრადიციული სახის იატაკის მოპირკეთება და საფრები, მაგ., ხის, ვინილის, ლინოლეუმის ან ტერაცოს ტიპის ბეტონის, ასევე, იატაკის დრეკადი საფრის მასალები, რომლებიც არ შეიცავს ბოჭკოებს.

804.2 კლასიფიცირება. შიგა იატაკის მოსაპირკეთებელი და საფარი მასალები, რომლებიც 804.4.2 ქვეთავის მიხედვით I ან II კლასს უნდა მიეკუთვნებოდეს, NFPA 253-ის შესაბამისად უნდა კლასიფიცირდეს. აქ ნახსენები კლასიფიცირება შეესაბამება NFPA 253-ში განსაზღვრულ კლასიფიცირებას, რომელშიც ვკითხულობთ: I კლასი, 0,45 ვატი/სმ² ან მასზე მეტი; II კლასი, 0,22 ვატი/სმ² ან მეტი.

804.3 შემოწმება და ამოცნობა. შიგა იატაკის მოსაპირკეთებელი და იატაკის საფარი მასალები NFPA 253-ის შესაბამისად უნდა შემოწმდეს. მათი ამოცნობა შესაძლებელი უნდა იყოს იარლიყით ან სხვა საშუალებით, რომელიც ინფორმაციას გვაწვდის მწარმოებლის ან მომწოდებლის, ასევე, სტილის შესახებ, იგი მიუთითებს შიგა იატაკის მოსაპირკეთებელი და იატაკის საფარი მასალების კლასიფიკაციაზე 804.2 ქვეთავის შესაბამისად. ხალიჩის ტიპის იატაკის საფრები უნდა შემოწმდეს

იმგვარად, როგორც გამოყენებისათვის მოწმდება, უნდა შემოწმდეს ასევე მისი საყრდენი ზედაპირი. შემოწმების ოქმები, რომლებიც ადასტურებს მწარმოებლის იარლიყზე დატანილ ინფორმაციას, მოთხოვნის შემთხვევაში უნდა წარედგინოს მშენებლობის ნებართვის გამცემ/ზედამხედველ ორგანოს.

804.4 შიგა იატაკის მოპირკეთებისადმი მოთხოვნები. შიგა იატაკის საფარი მასალები უნდა აკმაყოფილებდეს 804.4.1 და 804.4.2 ქვეთავის მოთხოვნებს, ხოლო შიგა იატაკის მოსაპირკეთებელი მასალები 804.4.2 ქვეთავის მოთხოვნებს უნდა შეესაბამებოდეს.

804.4.1 შემოწმების მოთხოვნა. ყველა დაკავებულობაში შიგა იატაკის საფარი მასალები DOC FF-1-ის „აალებაზე მედეგობის ტესტის“ [PILL TEST] (CPSC 16 CFR, ნაწილი 1620) ან ASTM D 2859-ის მოთხოვნებს უნდა აკმაყოფილებდეს.

804.4.2 მინიმალური კრიტიკული (კრიზისული) გამოსხივების ნაკადი. ყველა დაკავებულობაში, შიგა იატაკის მოსაპირკეთებელმა და იატაკის საფარმა მასალებმა გზა-კიბეებისა და პანდუსების, გასავლელის გზა-დერეფნების, დერეფნებისა და იატაკიდან ჭერის ქვედაპირამდე დერეფნებისგან ტიხრებით გაუმიჯნავი ოთახების ან სივრცეების შემომზღუდავებში მინიმალური კრიტიკული გამოსხივების ნაკადს უნდა გაუძლოს. მინიმალური კრიტიკული (კრიზისული) გამოსხივების ნაკადი დწ-1, დწ-2 და დწ-3 ჯგუფებში I კლასზე ნაკლები, ხოლო თვ, სქ, სგ, დსშ, დწ-4, სვ, სვ-2 და სწ ჯგუფებში II კლასზე ნაკლები არ უნდა იყოს.

გამონალისი: თუ შენობაში დაყენებულია ავტოსაშხევი სისტემა 903.3.1.1 ან 903.1.2 ქვეთავის შესაბამისად, II კლასის მასალების გამოყენება ყველა ფართობზე შეიძლება, სადაც I კლასის მასალები მოითხოვება, ხოლო DOC FF-1-ის „აალებაზე მედეგობის ტესტის“ [PILL TEST] (CPSC 16 CFR, ნაწილი 1620) ან ASTM D 2859-ის მოთხოვნების შესაბამისი მასალები დასაშვებია ნებისმიერ ფართობზე, სადაც II კლასის მასალები მოითხოვება.

ქვეთავი 805 - წვადი მასალები I და II ტიპის კონსტრუქციებში

805.1 გამოყენება. I ან II ტიპის კონსტრუქციის შენობების იატაკებზე მოწყობილი ან მათში ჩასმული წვადი მასალები 805.1.1 – 805.1.3 ქვეთავებს უნდა შეესაბამებოდეს.

გამონაკლისი: 410.3 და 410.4 ქვეთავების მიხედვით აგებული სცენები და ბაქან-სცენები.

805.1.1 ქვეიატაკის (შავი იატაკის) კონსტრუქცია. იატაკის განძელები, კარის ჩარჩოს დგარები და ჩასატანებელი დეტალები არ უნდა იყოს წვადი მასალის, თუ ცეცხლისაგან დაცვის ხარისხიანი იატაკის ანაწყობსა და იატაკის საფარს შორის სივრცე მთლიანად შევსებული არ არის არაწვადი მასალებით, არ აქვს 718-ე ქვეთავის მიხედვით მოწყობილი ცეცხლამრიდები და ასეთი ღია სივრცეები მუდმივ ტიხრებში ან კედლებში არ გადის ან მათ ქვეშ არ მდებარეობს.

805.1.2 ხით მოპირკეთებული იატაკი. დასაშვებია, იატაკის ხის მოსაპირკეთებელი მასალა პირდაპირ დამაგრდეს ჩასმულ ან ცეცხლამრიდით დაცულ ხის განძელებზე, ასევე იქ, სადაც დაცემენტებულია პირდაპირ ცეცხლმედეგობის ხარისხიანი იატაკის ანაწყობების ზედა ზედაპირზე ან ხის ქვეიატაკზე, რომელიც განძელებზე 805.1.1 ქვეთავის შესაბამისადაა დამაგრებული.

805.1.3 საიზოლაციო ფილები. არაუმეტეს, 1,25 სმ სისქისა და მოსაპირკეთებელი საფარით დაფარული წვადი საიზოლაციო ფილების გამოყენება დასაშვებია, თუ ხის მასალა პირდაპირაა

დამაგრებული არაწვად იატაკის ანაწყოზე ან ხის ქვეიატაკზე, რომელიც განძელებზე 805.1.1 ქვეთავის შესაბამისადაა დამაგრებული.

ქვეთავი 806 - დეკორატიული მასალები და მორთულობა

806.1 ზოგადი მოთხოვნები. თვ, სვ, დწ და სვ-1 ჯგუფების დაკავებულობებში, ასევე, სვ-2 ჯგუფის საერთოსადინებლებიან საცხოვრებლებში, კედლებზე ან ჭერში ჩამოკიდებული ფარდები, ფარდაგები, დეკორაციები და სხვა დეკორატიული მასალები 806.2 ქვეთავის შესაბამისად უნდა აკმაყოფილებდეს NFPA 701-ის ალის გავრცელების ხასიათის კრიტერიუმებს, ან არაწვადი მასალისგან უნდა იყოს დამზადებული.

გამონაკლისი:

1. ფარდები, ფარდაგები, ჩამოკიდებული ნივთები და სხვა დეკორატიული მასალები, რომლებიც 903.3.1 ქვეთავის შესაბამისად დაყენებული ავტოსაშხეფი სისტემით დაცული სვ-2 ჯგუფის საერთოსადინებლიანი საცხოვრებლების საძინებელი და საცხოვრებელი ერთეულების კედლებიდან ეშვება და კედლების გაერთიანებული ფართობის 50%-ს არ აღემატება;
2. დეკორატიული მასალები, მათ შორის, არა მხოლოდ: ფოტოსურათები და ნახატები სვ-2 ჯგუფის საერთოსადინებლიან საცხოვრებლებში, სადაც ამგვარი მასალები იმდენად შეზღუდული რაოდენობითაა, რომ ცეცხლის წარმოშობისა და გავრცელების საფრთხე არ იქმნება.

დწ-1 და დწ-2 ჯგუფებში წვადი დეკორატიული მასალები უნდა აკმაყოფილებდეს NFPA 701-ის ალის გავრცელების ხასიათის კრიტერიუმებს, თუ დეკორატიული მასალები, მათ შორის (მაგრამ არა მარტო ეს მასალები), ფოტოები და ნახატები იმდენად მცირე რაოდენობისაა, რომ ხანძრის განვითარებისა თუ გავრცელების საფრთხე არ იქმნება. დწ-3 ჯგუფში აკრძალულია წვადი დეკორატიული მასალების გამოყენება.

უძრავი და მოძრავი კედლები და ტიხრები, პანელები, კედლის რბილი საფრები და უსაფრთხოების ლეიბები, რომლებიც გამოყენებულია სტრუქტურულად ან დეკორატიული, აკუსტიკური კორექციის, ზედაპირის იზოლაციის ან სხვა დანიშნულებით, უნდა ჩაითვალოს შიგა მოპირკეთებად, თუ ისინი ფარავს კედლის ან ჭერის ფართობის 10%-ს ან 10%-ზე მეტს და არა დეკორატიულ მასალებად ან გაფორმებებად.

სქ და სვ ჯგუფის დაკვებულობებში, ჭერიდან ჩამოშვებული ქსოვილის ტიხრები, რომლებიც არ ეყრდნობა იატაკს, უნდა აკმაყოფილებდეს 806.2 ქვეთავისა და NFPA 701-ის მოთხოვნებს ან არაწვადი მასალისგან უნდა მზადდებოდეს.

806.1.1 არაწვადი მასალები. არაწვადი დეკორატიული მასალის დასაშვები რაოდენობა არ უნდა შეიზღუდოს.

806.1.2 წვადი დეკორატიული მასალები. დასაშვები რაოდენობა დეკორატიული მასალებისა, რომლებიც აკმაყოფილებს NFPA 701-ის ალის გავრცელების ხასიათის კრიტერიუმებს, არ უნდა აღემატებოდეს კონკრეტულად იმ კედლის ან ჭერის ფართობის 10%-ს, რომელზეც მიმაგრებულია.

გამონაკლისი:

1. თვ ჯგუფის აუდიტორიებში, დასაშვები რაოდენობა დეკორატიული მასალებისა, რომლებიც აკმაყოფილებს NFPA 701-ის ალის გავრცელების ხასიათის კრიტერიუმებს, არ უნდა აღემატებოდეს კედლის გაერთიანებული ფართობის 50%-ს, თუ 903.3.1.1 ქვეთავის შესაბამისად შენობაში დაყენებულია ავტოსაშხეფი სისტემა, ხოლო მასალა 803.11 ქვეთავის შესაბამისადაა განთავსებული;
2. ჭერიდან ჩამოშვებული ქსოვილის ტიხრების მოცულობა, რომლებიც იატაკს არ ეყრდნობა, არ უნდა შეიზღუდოს სქ და სვ ჯგუფის დაკავებულობებში.

806.2 მისაღებობის კრიტერიუმები და ანგარიშები. თუ 806.1 ქვეთავი მოითხოვს, დეკორატიული მასალები უნდა აკმაყოფილებდეს NFPA 701-ის ალის გავრცელების ხასიათის კრიტერიუმებს ან ასეთი მასალები არაწვადი უნდა იყოს. შემოწმების შედეგების ანგარიში NFPA 701-ის მიხედვით უნდა მომზადდეს და, მოთხოვნის შემთხვევაში, მშენებლობის ნებართვის გამცემ/ზედამხედველ ორგანოს წარედგინოს.

806.3 პიროქსილინპლასტმასი. ტყავის იმიტაცია ან სხვა მასალა, რომელიც შეიცავს ან ჩასმულია პიროქსილინის ან მსგავს საშიშ მასალაში, არ უნდა გამოიყენებოდეს თვ ჯგუფის დაკავებულობებში.

806.4 შიგა მორთულობა. ASTM E 84-ის შესაბამისად შემოწმებისას შიგა მორთულობაში გამოყენებულ მასალას, გარდა ქაფპლასტისა, სულ მცირე, C კლასის ალის გავრცელებისა და კვამლის წარმოქმნის ინდექსები უნდა ჰქონდეს, როგორც ეს აღწერილია 803.1.1 ქვეთავში. წვადი მორთულობა, სახელურებისა და მოაჯირის სახელურების გარდა, არ უნდა აღემატებოდეს კონკრეტულად იმ კედლის ან ჭერის ფართობის 10%-ს, რომელზეც იგია მიმაგრებული.

806.5 შიგა იატაკ-კედლის გადაკვეთის თამასა. 15 სმ ან 15 სმ-ზე ნაკლები სიმაღლის შიგა იატაკ-კედლის გადაკვეთის თამასა უნდა შემოწმდეს 804.2 ქვეთავის შესაბამისად და II კლასზე ნაკლები არ უნდა იყოს. სადაც I კლასის იატაკის მოსაპირკეთებელი საფარია აუცილებელი, იატაკ-კედლის გადაკვეთის თამასა I კლასისა უნდა იყოს.

გამონაკლისი: შიგა მორთულობის მასალები, რომლებიც 806.5 ქვეთავს შეესაბამება.

ქვეთავი 807 - იზოლაცია

807.1 იზოლაცია. თერმული და აკუსტიკური იზოლაცია 720-ე ქვეთავს უნდა შეესაბამებოდეს.

ქვეთავი 808 - ჭერის აკუსტიკური სისტემები

808.1 ჭერის აკუსტიკური სისტემები. აკუსტიკური ფილებისათვის ან ჩადგმულპანელიანი ჭერებისთვის განკუთვნილი ლითონის შეკიდული სისტემების ხარისხი, დაგეგმარება, წარმოება და მოწყობა შენობებში ან ნაგებობებში უნდა შეესაბამებოდეს საზოგადოდ მიღებულ საინჟინრო გამოცდილებას, ამ თავის დებულებებსა და წესების სხვა შესაბამის დებულებებს.

808.1.1 მასალები და მოწყობა. 803-ე ქვეთავის შესაბამისი შიგა მოსაპირკეთებელი აკუსტიკური მასალები უნდა განთავსდეს მწარმოებლის რეკომენდაციების შესაბამისად და შიგა მოპირკეთებასთან დაკავშირებული შესაბამისი დებულებების მიხედვით.

808.1.1.1 აკუსტიკური შეკიდული ჭერი. შეკიდული ჭერის აკუსტიკური სისტემა ASTM E 635-ის და ASTM E 636-ის შესაბამისად უნდა მოეწყოს.

808.1.1.2 ცეცხლმედეგობის ხარისხიანი კონსტრუქცია. ჭერის აკუსტიკური სისტემები, რომლებიც ცეცხლმედეგობის ხარისხიანი კონსტრუქციის ნაწილია, ისევე უნდა მოეწყოს, როგორც შემოწმებული კონსტრუქცია და მე-7 თავის დებულებებს უნდა აკმაყოფილებდეს.

თავი 9 - ხანძარსაწინააღმდეგო დაცვის სისტემები

ქვეთავი 901 - ზოგადი

901.1 რეგულირების საგანი. ამ თავის დებულებები განსაზღვრავს, სად არის აუცილებელი ხანძარსაწინააღმდეგო დაცვის სისტემები, ასევე, ეხება ხანძარსაწინააღმდეგო დაცვის სისტემების დაგეგმარებას, დაყენებას და მუშაობას.

901.2 ხანძარსაწინააღმდეგო დაცვის სისტემები. ხანძარსაწინააღმდეგო დაცვის სისტემების დაგეგმარება, შეკეთება, მუშაობა და მოვლა *წესების* შესაბამისად უნდა ხდებოდეს.

ხანძრისგან დამცავი ნებისმიერი სისტემა ითვლება აუცილებელ სისტემად, რომლის მოსაწყობად *წესების* დებულებებზე გამონაკლისი ან შეზღუდვა დაიშვა.

გამონაკლისი: ხანძრისგან დამცავი ნებისმიერი სისტემა ან მისი ნაწილი, რომელიც *წესების* მიხედვით აუცილებელი არ არის, დასაშვებია, მოეწყოს სრული ან ნაწილობრივი დაცვის მიზნით, თუ ასეთი სისტემა *წესების* მოთხოვნებს აკმაყოფილებს.

901.3 ცვლილებები. არცერთ პირს არ შეუძლია აილოს ან შეცვალოს ხანძრისგან დამცავი *წესების* შესაბამისად გათვალისწინებული და მოწყობილი რომელიმე სისტემა, მშენებლობის ნებართვის გამცემი/ზედამხედველ ორგანოს თანხმობის გარეშე.

901.4 შემაერთებული თავაკები. სახანძრო განყოფილების საშხეფ სისტემებს, სახანძრო მილდგარების სისტემებს, ეზოს წყლის ონკანებს ან ნებისმიერ სხვა სახანძრო სახელოს შემაერთებელ თავაკებს უნდა მიესადაგებოდეს ადგილობრივი სახანძრო-სამაშველო დანაყოფის მიერ გამოყენებული შემაერთებლები.

901.5 აღიარებისათვის საჭირო შემოწმებები. ხანძარსაწინააღმდეგო დაცვის სისტემები უნდა შემოწმდეს *წესების* მიხედვით. ზემოაღნიშნული *წესების* და იმავე *წესებში* ჩამოთვლილი სტანდარტების თანახმად, საჭირო შემოწმებები უნდა ჩატარდეს მესაკუთრის ან მესაკუთრის წარმომადგენლის თანდასწრებით. უკანონოდ უნდა ჩაითვალოს ნაგებობის რომელიმე ნაწილის გამოსაყენებლად ვარგისად აღიარება, თუ ხანძარსაწინააღმდეგო დაცვის სისტემები წინასწარ შემოწმებული და აღიარებული არ არის.

901.6 საზედამხედველო მომსახურება. საჭიროების შემთხვევაში, ხანძრისგან დამცავ სისტემებს ზედამხედველობა სათანადო საზედამხედველო სამსახურმა, NFPA 72-ის შესაბამისად უნდა გაუწიოს.

901.6.1 ავტოსაშხეფი სისტემები. ავტოსაშხეფი სისტემების ზედამხედველობა სათანადო საზედამხედველო სამსახურმა, NFPA 72-ის მიხედვით უნდა გასწიოს.

გამონაკლისი:

1. ავტოსაშხეფ სისტემებს არ სჭირდება ზედამხედველობა, თუ ისინი მოწყობილია ერთი და ორი ოჯახის საცხოვრებლების დასაცავად.
2. მცირე ფართობებზე მოწყობილი სისტემები, რომლებიც 20-ზე ნაკლებ საშხეფს ემსახურება.

901.6.2 სახანძრო განგაშის სისტემები. წესების 907.2 ქვეთავის აუცილებელი სახანძრო განგაშის სისტემების ზედამხედველობა სათანადო საზედამხედველო სამსახურმა, 907.6.5 ქვეთავის შესაბამისად უნდა გასწიოს.

გამონაკლისი:

1. 907.2.11 ქვეთავის მიხედვით ერთ და მრავალბლოკიან კვამლზე გააქტიურებადი განგაშის მოწყობილობები აუცილებელია.
2. კვამლადმომჩენები დწ-3 ჯგუფის დაკავებულობებში.
3. საზედამხედველო მომსახურება არ სჭირდება ავტოსაშხეფ სისტემებს, რომლებიც ერთი და ორი ოჯახის საცხოვრებლებშია მოწყობილი.

901.6.3 ჯგუფი დსშ. ხელით სამართავი სახანძრო განგაშის, ავტომატურ ცეცხლსაქრობ და საავარიო განგაშის სისტემებს დსშ ჯგუფის დაკავებულობებში ზედამხედველობა სათანადო საზედამხედველო სამსახურმა უნდა გაუწიოს.

901.7 ხანძრისგან დაცული ფართობები. თუ შენობები ან მისი ნაწილები დაყოფილია ხანძრისგან დაცულ ფართობებად ისე, რომ ეს ნაწილები ამ თავში განსაზღვრულ ხანძრისგან დამცავი სისტემისათვის აუცილებელ ზღვრებს არ აღემატება, ასეთი ხანძრისგან დაცული ფართობები უნდა გაიმიჯნოს 707-ე ქვეთავის შესაბამისად აგებული ხანძარსაწინააღდეგო ზღუდეებით ან 711-ე ქვეთავის შესაბამისად აგებული თარაზული ანაწყობებით, ან ორივეთი ერთად, რომელთა ცეცხლმედეგობის ხარისხი 707.3.10 ქვეთავში განსაზღვრულზე ნაკლები არ იქნება.

901.8 ტუმბოსა და დგარის ოთახის ზომა. სახანძრო ტუმბოსა და ავტოსაშხეფი სისტემის დგარის ოთახები ისე უნდა დაგეგმარდეს, რომ დასაყენებლად საჭირო ყველა მოწყობილობასთან დარჩეს მწარმოებლის მიერ განსაზღვრული სივრცე, უძრავი მოწყობილობების გარშემო კი – საკმარისი სამუშაო ადგილი. მოწყობილობებსა და მუდმივი კონსტრუქციის ელემენტებს, მათ შორის, სხვა მოწყობილობებსა და დანადგარებს შორის უნდა დარჩეს საკმარისი თავისუფალი მანძილი, რათა შემოწმება, მომსახურება, შეკეთება ან გადაადგილება მუდმივი კონსტრუქციის ელემენტების აუღებლად ან ცეცხლმედეგობის ხარისხების მქონე ანაწყობის ფუნქციის შეუჩერებლად იყოს შესაძლებელი. სახანძრო ტუმბოსა და ავტოსაშხეფი სისტემის დგარის ოთახებს უნდა ჰქონდეს კარ(ებ)ი და საკმარისად განიერი გასასვლელი, რომ მოწყობილობის ყველაზე დიდი ნაწილის გატანა შეიძლებოდეს.

ქვეთავი 902 - განმარტებები

902.1 განმარტებები. ქვემოთ ჩამოთვლილი ტერმინები განმარტებულია მე-2 თავში:

ავტომატური

ავტომატური ცეცხლსაქრობი სისტემა

ავტოსაშხეფი სისტემა

განგაშის გასაავრცელებელი მოწყობილობა

განგაშის სიგნალი

განგაშის გადამოწმების ფუნქცია
განგაშის მრავალბლოკიანი მოწყობილობა
განგაშის ვიზუალური შეტყობინების მოწყობილობა
გაუმართაობის შეტყობინება
გარემომცველი ხმაურის საშუალო დონე
გაწმენდილი ნივთიერება
ლიფტების ჯგუფი
კვამლის ერთბლოკიანი სიგნალიზატორი
ზონა
თხევადი ქიმიური ცეცხლსაქრობი სისტემა
კვამლადმომჩენი
კვამლის ავტომატური აღმომჩენი სისტემა
კვამლის მრავალბლოკიანი სიგნალიზატორი
კვამლის სიგნალიზატორი
დაუკვამლიანებელი შემოზღუდული სივრცე
მაქსიმალური ზღვარი
მშრალი ქიმიური საქრობი ნივთიერებები
მიმღები მოწყობილობა
ნახშირორჟანგით საქრობი სისტემები
საავარიო განგაშის სისტემა
სამორიგეო სადგური
სახანძრო განგაშის კოლოფი, ხელით სამართავი
სახანძრო განგაშის საკონტროლო ერთეული
სახანძრო განგაშის სიგნალი
სახანძრო განგაშის სისტემა
სახანძრო მილდგარი
სახანძრო მილდგარების სისტემის კლასები
I კლასის სისტემა
II კლასის სისტემა
III კლასის სისტემა

სახანძრო მილდგარების ტიპები

ავტომატური მშრალი

ავტომატური წყლიანი

ხელით სამართავი, მშრალი

ხელით სამართავი, წყლიანი

ნახევრად ავტომატური, მშრალი

სამეთვალყურეო სადგური

სამეთვალყურეო სამსახური

საკონტროლო სიგნალი

საკონტროლო-სასიგნალო მოწყობილობა

საბურავების სათავსი

სიგნალიზატორი

სითბოს აღმომჩენი

უსადენო დამცავი სისტემა

ფაქტობრივი მდგომარეობის ამსახველი ნახაზები

შეტყობინების ზონა

ცეცხლის ავტომატური აღმომჩენი

ცრუ განგაში

წყლის ნაკადის წარმომქმნელი სისტემა

ხანძრისგან დაცული ფართობი

ხანძრის მართვის ცენტრი

ხანძრისაგან დაცვის სისტემა

ხანძრის უსაფრთხოების ფუნქციები

ხანძრის ქაფით ჩამქრობი სისტემა

ხანძრის ჰალოგენიზებული ჩამქრობი სისტემა

ხელით სამართავი სახანძრო განგაშის კოლოფი

ხმოვანი განგაშის კომუნიკაციები

ხმოვანი განგაშის მოწყობილობა

ქვეთავი 903 - ავტოსაშხეფი სისტემები

903.1 ზოგადად. ავტოსაშხეფი სისტემები უნდა შეესაბამებოდეს ამ ქვეთავს.

903.1.1 ალტერნატიული დამცავები. 904-ე ქვეთავის შესაბამისი ალტერნატიული ავტოსაშხეფი ცეცხლსაქრობი სისტემების გამოყენება დასაშვებია ავტოსაშხეფებთან ერთად, თუ ის აკმაყოფილებს შესაბამის სტანდარტს.

903.2 საჭიროება. აღიარებული ავტომატური საშხეფი სისტემები ახალ შენობებში ან ნაგებობებში 903.2.1 – 903.2.11 ქვეთავებში განსაზღვრულ ადგილებში უნდა მოეწყოს.

გამონაკლისი: ტელესაკომუნიკაციო შენობებში მხოლოდ ტელესაკომუნიკაციო აპარატურისათვის, მათთან დაკავშირებული ელექტროენერჯის გამანაწილებელი მოწყობილობების, ელემენტებისა და სათადარიგო ძრავებისათვის განკუთვნილი სივრცეები და ფართობები, როცა ეს სივრცეები და ფართობები მთლიანად აღჭურვილია 907.2 ქვეთავის შესაბამისი კვამლის ავტომატური აღმომჩენი სისტემით და შენობის დანარჩენი ნაწილისაგან გამიჯნულია 707-ე ქვეთავის შესაბამისად აგებული, არანაკლებ, 1-საათიანი ცეცხლმედეგობის ხარისხიანი ცეცხლმედეგი ზღუდეებით ან 711-ე ქვეთავის შესაბამისად აგებული, არანაკლებ, 2-საათიანი ცეცხლმედეგობის ხარისხიანი თარაზული ანაწყოებით, ან ორივეთი ერთად.

903.2.1 ჯგუფი თვ. ავტოსაშხეფი სისტემა უნდა დააყენონ შენობებსა და მათ ნაწილებში, რომლებიც გამოყენებულია, როგორც თვ ჯგუფის ფართობები, ამ ქვეთავის შესაბამისად. თვ-1, თვ-2, თვ-3 და თვ-4 ჯგუფის დაკავებულობებში ავტოსაშხეფი სისტემა უნდა მოეწყოს იატაკის მთელ ფართობზე, სადაც თვ-1, თვ-2, თვ-3 და თვ-4 ჯგუფის დაკავებულობები მდებარეობს, ასევე, ყველა იატაკზე, რომელიც მდებარეობს თვ ჯგუფის დაკავებულობიდან გამოსასვლელის უახლოეს დონემდე და მისი ჩათვლით. თვ-5 ჯგუფის დაკავებულობაში ავტოსაშხეფი სისტემა 903.2.1.5 ქვეთავში განსაზღვრულ სივრცეებში უნდა დააყენონ.

903.2.1.1 ჯგუფი თვ-1. ავტოსაშხეფი სისტემა თვ-1 ჯგუფის დაკავებულობებში უნდა დააყენონ, თუ:

1. ხანძრისგან დაცული ფართობი 1200 მ²-ს აღემატება;
2. ხანძრისგან დაცული ფართობის დაკავებულობის დატვირთვა 300 ან 300-ზე მეტია;
3. ხანძრისგან დაცული ფართობი მდებარეობს იატაკზე, რომელიც არ არის იმ დონეზე, რომელზეც შენობიდან გამოსასვლელია, რომელიც ამგვარ დაკავებულობებს ემსახურება;
4. ხანძრისგან დაცული ფართობი რამდენიმე თეატრისგან შემდგარ კომპლექსს მოიცავს.

903.2.1.2 ჯგუფი თვ-2. თვ-2 ჯგუფის დაკავებულობებში უნდა დააყენონ ავტოსაშხეფი სისტემა, თუ არსებობს ქვემოთ ჩამოთვლილთაგან ერთ-ერთი მდგომარეობა:

1. ხანძრისგან დაცული ფართობი 500 მ²-ს აღემატება;
2. ხანძრისგან დაცული ფართობის დაკავებულობის დატვირთვა 100 ან 100-ზე მეტია;
3. ხანძრისგან დაცული ფართობი მდებარეობს იატაკზე, რომელიც არ არის იმ დონეზე, რომელზეც შენობიდან გამოსასვლელია, რომელიც ამგვარ დაკავებულობებს ემსახურება.

903.2.1.3 ჯგუფი თვ-3. თვ-3 ჯგუფის დაკავებულობებში უნდა დააყენონ ავტოსაშხეფი სისტემა, თუ არსებობს ქვემოთ ჩამოთვლილთაგან ერთ-ერთი მდგომარეობა:

1. ხანძრისგან დაცული ფართობი 1200 მ²-ს აღემატება;
2. ხანძრისგან დაცული ფართობის დაკავებულობის დატვირთვა არის 300 ან 300-ზე მეტი;
3. ხანძრისგან დაცული ფართობი მდებარეობს იატაკზე, რომელიც არ არის იმ დონეზე, რომელზეც შენობიდან გამოსასვლელია, რომელიც ამგვარ დაკავებულობებს ემსახურება.

903.2.1.4 ჯგუფი თვ-4. თვ-4 ჯგუფის დაკავებულობებში უნდა დააყენონ ავტოსაშხეფი სისტემა, თუ არსებობს ქვემოთ ჩამოთვლილთაგან ერთ-ერთი მდგომარეობა:

1. ხანძრისგან დაცული ფართობი 1200 მ²-ს აღემატება;
2. ხანძრისგან დაცული ფართობის დაკავებულობის დატვირთვა არის 300 ან 300-ზე მეტი;
3. ხანძრისგან დაცული ფართობი მდებარეობს იატაკზე, რომელიც არ არის იმ დონეზე, რომელზეც შენობიდან გამოსასვლელია, რომელიც ამგვარ დაკავებულობებს ემსახურება.

903.2.1.5 ჯგუფი თვ-5. ავტოსაშხეფი სისტემა თვ-5 ჯგუფის დაკავებულობებში უნდა დააყენონ შემდეგ ადგილებში: დახლებთან, საცალო ვაჭრობის ადგილებში, ჟურნალისტებისათვის განკუთვნილ ადგილებსა და სხვა დამხმარე ფართობებთან, რომელთა ფართობი 100 მ²-ს აღემატება.

903.2.2 ამბულატორიული მოვლა-მზრუნველობის დაწესებულებები. ავტოსაშხეფი სისტემა უნდა დააყენონ მთელი იატაკისათვის, რომელიც ამბულატორიულ მოვლა-მზრუნველობის დაწესებულებას მოიცავს, სადაც შემდეგი პირობებია:

1. ოთხი ან ოთხზე მეტი მოსავლელი პირი კარგავს თავდაცვის უნარს მომსახურე პერსონალის მიერ წარმოებული პროცედურების გამო ან მომსახურე პერსონალმა იკისრა უკვე უუნარო პირის მოვლა;
2. ერთი ან ერთზე მეტი მოსავლელი პირი, რომელსაც არ შეუძლია საკუთარი თავის მოვლა, იმყოფება ისეთ ადგილას, რომელიც დაწესებულებიდან გარეთ გამოსასვლელის დონეზე არ მდებარეობს.

შენობებში, სადაც ამბულატორიული მოვლა-მზრუნველობა ხდება ისეთ ადგილას, რომელიც არ მდებარეობს შენობიდან გამოსასვლელის დონეზე, ავტოსაშხეფი სისტემა უნდა დააყენონ მთელი იატაკისათვის, ასევე, ქვემოთ მდებარე ყველა იატაკისათვის და ყველა იატაკისათვის, რომლებიც მდებარეობს ამბულატორიული მოვლა-მზრუნველობისთვის განკუთვნილ დონესა და შენობიდან გამოსასვლელ უახლოეს დონეს შორის, მათ შორის, შენობიდან გამოსასვლელის დონეზე.

903.2.3 ჯგუფი სგ. ავტოსაშხეფი სისტემა სგ ჯგუფის დაკავებულობებში უნდა დააყენონ:

1. სგ ჯგუფის 1200 მ²-ზე მეტი ფართობის მქონე ხანძრისგან დაცულ მთლიან ფართობზე;
2. საგანმანათლებლო დანიშნულების შენობების ყველა ნაწილში, რომლებიც შენობის ამ ნაწილის მომსახურე შენობიდან გამოსასვლელის ყველაზე დაბალი დონის ქვემოთაა.

გამონაკლისი: ავტოსაშხეფი სისტემა საჭირო არ არის ხანძრისგან დაცულ არცერთ ფართობზე ან შენობიდან გამოსასვლელის ყველაზე დაბალი დონის ქვემოთ მდებარე

ფართობზე, თუ შენობის ყველა საკლასო ოთახს შენობიდან გამოსასვლელი თითო კარი მიწის დონეზე აქვს.

903.2.4 ჯგუფი სმ-1. ავტოსაშხეფი სისტემა უნდა დააყენონ ყველა შენობაში, რომლებიც შეიცავს სმ-1 ჯგუფის დაკავებულობებს, თუ ქვემოთ ჩამოთვლილთაგან ერთ-ერთი მდგომარეობაა:

1. სმ-1 ჯგუფის დაკავებულობაში ხანძრისგან დაცული ფართობი 1115 მ²-ს აღემატება;
2. სმ-1 ჯგუფის დაკავებულობაში ხანძრისგან დაცული ფართობი მიწის დონიდან სამ სართულზე მაღლაა;
3. სმ-1 ჯგუფის დაკავებულობის ხანძრისგან დაცული ფართობის საერთო ფართობი ანტრესოლიანად ყველა იატაკზე 2300 მ²-ს აღემატება;
4. სმ-1 ჯგუფის დაკავებულობა, რომელიც გამოიყენება გადაკრული/რბილი ავეჯის ან მატრასის წარმოებისთვის, 250 მ²-ს აღემატება.

903.2.4.1 სადურგლო სამუშაოები. ავტოსაშხეფი სისტემით უზრუნველყოფილი უნდა იყოს სმ-1 ჯგუფის დაკავებულობის 250 მ²-ზე მეტი ფართობის მქონე ხანძრისგან დაცული ყველა ფართობი, სადაც მიმდინარეობს სადურგლო სამუშაოები და სადაც წარმოიქმნება წვრილი წვადი ნარჩენები ან სადაც გამოიყენება წვრილი წვადი მასალები.

903.2.5 ჯგუფი დსშ. 903.2.4.1 – 903.2.4.3 ქვეთავების თანახმად, ავტოსაშხეფი სისტემები დიდი საფრთხის შემცველ დაკავებულობებში უნდა დააყენონ.

903.2.5.1 ზოგადი. ავტოსაშხეფი სისტემები უნდა მოეწყოს დსშ ჯგუფის დაკავებულობებში.

903.2.5.2 ჯგუფი დსშ-5. ავტოსაშხეფი სისტემა უნდა მოეწყოს დსშ-5 ჯგუფის დაკავებულობების შემცველ შენობებში. ავტოსაშხეფი სისტემა უნდა დაგეგმარდეს წესების 903.2.5.2 ცხრილში ჩამოთვლილი საფრთხეების კლასების გათვალისწინებით. თუ ავტოსაშხეფი სისტემის დასაყენებლად გამოყოფილი ფართობი საშხეფების ერთი რიგით დაცულ დერეფანს მოიცავს, საშხეფების რაოდენობა 13-ს არ უნდა აღემატებოდეს.

ცხრილი 903.2.5.2

დსშ-5 ჯგუფის საშხეფების დაგეგმარების კრიტერიუმები

მდებარეობა	დაკავებულობის საფრთხის კლასი
საწარმოო ფართობები	ჩვეულებრივი საფრთხის ჯგუფი 2
მომსახურე დერეფნები	ჩვეულებრივი საფრთხის ჯგუფი 2
სათავის ოთახები მანაწილებლების გარეშე	ჩვეულებრივი საფრთხის ჯგუფი 2
სათავის ოთახები მანაწილებლებით	ჩვეულებრივი საფრთხის ჯგუფი 2
დერეფნები	ჩვეულებრივი საფრთხის ჯგუფი 2

903.2.5.3 პიროქსილინის პლასტმასა. ავტოსაშხეფი სისტემა უნდა დააყენონ შენობებში ან მათ ნაწილებში, სადაც აწარმოებენ, ინახავენ ან გადააქვთ 45 კგ-ზე მეტი რაოდენობის ცელულოზის ნიტრატის ფირები ან პიროქსილინის პლასტმასა.

903.2.6 ჯგუფი დწ. 903.3.1.2 ქვეთავის შესაბამისი ავტოსაშხეფი სისტემა უნდა დააყენონ მთელ შენობაში, რომელიც დწ ჯგუფის ხანძრისგან დაცულ ფართობს მოიცავს.

გამონაკლისი:

1. 903.3.1.2 ქვეთავის შესაბამისად დაყენებული ავტოსაშხეფი სისტემა დასაშვებია **დწ-1** ჯგუფის დაწესებულებებში;
2. 903.3.1.3 ქვეთავის შესაბამისად დაყენებული ავტოსაშხეფი სისტემა დასაშვებია **დწ-1** ჯგუფის დაწესებულებებში, სადაც დაკმაყოფილებულია ქვემოთ ჩამოთვლილი ყველა პირობა:
 - 2.1. სისტემის დგარზე განთავსებულია ჰიდრაულიკური მოწყობილობის საინფორმაციო ნიშანი;
 - 2.2. 903.4 ქვეთავის პირველი გამონაკლისი არაა გამოყენებული;
 - 2.3. სისტემას 903.3.1.2 ქვეთავის მოთხოვნების შესაბამისად უვლიან;
3. ავტოსაშხეფი სისტემა საჭირო არ არის, სადაც დღიური მოვლა-მზრუნველობის დაწესებულებები მდებარეობს შენობიდან გამოსასვლელის დონეზე და სადაც მოვლა-მზრუნველობისთვის განკუთვნილ ყველა ოთახს, სულ მცირე, ერთი გარე გასასვლელი კარი აქვს;
4. შენობებში, სადაც **დწ-4** ჯგუფში დღიური მოვლა-მზრუნველობა ხდება იმ ადგილებში, რომლებიც არ მდებარეობს შენობიდან გამოსასვლელის დონეზე, 903.3.1.1 ქვეთავის შესაბამისი ავტოსაშხეფი სისტემა უნდა მოეწყოს მთელი იატაკისათვის, ასევე, ქვემოთ მდებარე ყველა იატაკისათვის და ყველა იატაკისათვის, რომელიც ამბულატორიული მოვლა-მზრუნველობის განხორციელების დონესა და შენობიდან გამოსასვლელ უახლოეს დონეს შორისაა, მათ შორის, შენობიდან გამოსასვლელის დონეზე. გამონაკლისია ფართობები, რომლებიც კლასიფიცირებულია, როგორც ღია ავტოსადგომი გარეაჟი.

903.2.7 ჯგუფი სვ. ავტოსაშხეფი სისტემა უნდა მოეწყოს შენობებში, რომლებიც შეიცავს **სვ** ჯგუფის დაკავებულობას, თუ ქვემოთ ჩამოთვლილთაგან ერთ-ერთი მდგომარეობაა:

1. **სვ** ჯგუფის ხანძრისგან დაცული ფართობი 1200 მ²-ს აღემატება;
2. **სვ** ჯგუფის ხანძრისგან დაცული ფართობი მდებარეობს მიწის დონიდან სამ სართულზე მაღლა;
3. **სვ** ჯგუფის ხანძრისგან დაცული ფართობის საერთო ფართობი ანტრესოლიანად ყველა იატაკზე 2300 მ²-ს აღემატება;
4. **სვ** ჯგუფის დაკავებულობა, გამოყენებული გადაკრული/რბილი ავეჯის ან მატრასების გამოსაფენად და გასაყიდად, 500 მ²-ს აღემატება.

903.2.7.1 სვეტეზად დაწყობილი მასალების შენახვა. ავტოსაშხეფი სისტემა უნდა დააყენონ **სვ** ჯგუფის შენობებში, სადაც მდებარეობს მრავალრიგიანი საწყობი თაროები ან სათავსები სვეტეზად დაწყობილი სავაჭრო საქონლისათვის.

903.2.8 ჯგუფი სვ. სვ ჯგუფის მრავალბინიანი საცხოვრებელი მაღლივი შენობები, რომელთა სიმაღლე მიწის დონიდან 30 მეტრს აღემატება მთლიანად უზრუნველყოფილი უნდა იყოს 903.3 ქვეთავის შესაბამისად დაყენებული ავტოსაშხეფი სისტემით.

903.2.8.1 სვ-3 ან სვ-4 ჯგუფის საცხოვრებლები შეზღუდული შესაძლებლობების მქონე პირებისა და მარტოხელა მოხუცებისთვის. 903.3 ქვეთავის შესაბამისად დაყენებული ავტოსაშხეფი სისტემა დასაშვებია **სვ-3** ან **სვ-4** ჯგუფის საცხოვრებლებში, სადაც იმყოფება 16 ან 16-ზე ნაკლები შეზღუდული შესაძლებლობების მქონე პირი და მარტოხელა მოხუცი.

903.2.8.2 მოვლა-მზრუნველობის დაწესებულებები. 903.3 ქვეთავის შესაბამისად დაყენებული ავტოსაშხეფი სისტემა დასაშვებია მოვლა-მზრუნველობის დაწესებულებებში, სადაც ერთი ოჯახის საცხოვრებელში იმყოფება 5 ან 5-ზე ნაკლები პირი.

903.2.9 ჯგუფი სწ-1. სწ-1 ჯგუფის დაკავებულობის შემცველი შენობები მთლიანად უზრუნველყოფილი უნდა იყოს 903.3 ქვეთავის შესაბამისად დაყენებული ავტოსაშხეფი სისტემით, თუ ქვემოთ ჩამოთვლილთაგან ერთ-ერთი მდგომარეობაა:

1. სწ-1 ჯგუფის ხანძრისგან დაცული ფართობი 1200 მ²-ს აღემატება;
2. სწ-1 ჯგუფის ხანძრისგან დაცული ფართობი მდებარეობს მიწის დონიდან სამ სართულზე მაღლა;
3. სწ-1 ჯგუფის ხანძრისგან დაცული ყველა ფართობის საერთო ფართობი ანტრესოლიანად ყველა იატაკზე 2300 მ²-ს აღემატება;
4. სწ-1 ჯგუფის ხანძრისგან დაცული ფართობი, რომელსაც იყენებენ სავაჭრო სატვირთო მანქანების ან ავტობუსების შესანახად, სადაც ხანძრისგან დაცული ფართობი 500 მ²-ს აღემატება;
5. სწ-1 ჯგუფის დაკავებულობა, რომელსაც იყენებენ გადაკრული/რბილი ავეჯის ან მატრასების შესანახად, აღემატება 250 მ²-ს.

903.2.9.1 ავტომესაკეთებელი გარაჟები. 406-ე ქვეთავის შესაბამისად ავტომესაკეთებელი გარაჟები მთლიანად უზრუნველყოფილი უნდა იყოს ავტოსაშხეფი სისტემით, ქვემოთ ჩამოთვლილის მიხედვით:

1. მიწის დონიდან ორ ან ორზე მეტსართულიანი შენობები (მიწის დონის ქვედა სართულების ჩათვლით), რომლებიც შეიცავს ხანძრისგან დაცულ ფართობს, სადაც განთავსებულია ავტომესაკეთებელი გარაჟი, რომლის ფართობი 950 მ²-ს აღემატება;
2. მიწის დონიდან, არაუმეტეს, ერთსართულიანი შენობები, რომელთა ხანძრისგან დაცულ ფართობზე განთავსებულია ავტომესაკეთებელი გარაჟი, რომლის ფართობი 1200 მ²-ს აღემატება;
3. შენობები, სადაც განთავსებულია ავტომესაკეთებელი გარაჟები, რომლებიც მიწის დონის ქვედა სართულებში გაჩერებულ მანქანებს ემსახურება;
4. სწ-1 ჯგუფის ხანძრისგან დაცული ფართობი, რომელსაც იყენებენ კომერციული სატვირთო მანქანების ან ავტობუსების შესაკეთებლად, სადაც ხანძრისგან დაცული ფართობი 500 მ²-ს აღემატება.

903.2.9.2 საბურავების სათავსი. შენობები და ნაგებობები, სადაც საბურავების სათავსის ფართობი 600 მ²-ს აღემატება, მთლიანად უნდა აღიჭურვოს 903.3.1.1 ქვეთავის შესაბამისად დაყენებული ავტოსაშხეფი სისტემით.

903.2.10 სწ-2 ჯგუფის შემოზღუდული ავტოსადგომი გარაჟები. ავტოსაშხეფი სისტემით უზრუნველყოფილი უნდა იყოს მთელი შენობა, რომელიც მიეკუთვნება შემოზღუდული ავტოსადგომი გარაჟების კლასს 406.4 ქვეთავის შესაბამისად, ქვემოთ ჩამოთვლილის მიხედვით:

1. სადაც შემოზღუდული ავტოსადგომი გარაჟის ხანძრისგან დაცული ფართობი 1200 მ²-ს აღემატება;
2. შემოზღუდული ავტოსადგომი გარაჟი სხვა ჯგუფების ქვემოთ მდებარეობს.

გამონაკლისი: სვ-3 დაკავებულობების ქვემოთ მდებარე შემოზღუდული ავტოსადგომი გარაჟები.

903.2.10.1 კომერციული ავტოსადგომი გარაჟები. ავტოსაშხეფი სისტემა უნდა დააყენონ შენობებში, რომლებიც გამოიყენება კომერციული სატვირთო მანქანების ან ავტობუსების გასაჩერებლად და სადაც ხანძრისგან დაცული ფართობი 500 მ²-ს აღემატება.

903.2.11 შენობის სპეციფიკური ფართობები და საფრთხეები. დს ჯგუფის გარდა ყველა დაკავებულობაში ავტოსაშხეფი სისტემა უნდა დააყენონ 903.2.11.1 – 903.2.11.1.6 ქვეთავებში განსაზღვრულ ადგილებში შენობის გეგმის ან საფრთხეების გათვალისწინებით.

903.2.11.1 სართულები ღიობების გარეშე. ავტოსაშხეფი სისტემა უნდა დააყენონ ყველა შენობის ყველა სართულზე, მათ შორის, მიწის დონის ქვედა სართულებში, თუ იატაკის ფართობი 140 მ²-ს აღემატება და თუ გარე კედელში გამოჭრილი არ არის ქვემოთ ჩამოთვლილთაგან, სულ მცირე, ერთი ტიპის ღიობი:

1. ღიობები მიწის ზედაპირს ქვემოთ, რომლებიც 1009-ე ქვეთავის შესაბამისი გარე გზა-კიბის ან 1010-ე ქვეთავის შესაბამისი გარე პანდუსით გადის პირდაპირ მიწის დონეზე. ღიობები, ან მათი ნაწილი, უნდა მდებარეობდეს ყოველ 15 მ-ში, გარე კედელზე სართულის, სულ მცირე, ერთ მხარეს. აუცილებელი ღიობები ისე უნდა განაწილდეს, რომ ხაზოვანი მანძილი მომიჯნავე ღიობებს შორის 15 მ-ს არ აღემატებოდეს.
2. მომიჯნავე მიწის დონიდან ზემოთ, ყოველ 15 მ-ში, გარე კედელზე სართულის, სულ მცირე, ერთ მხარეს მდებარე ღიობები, ან მათი ნაწილი, რომელთა საერთო ფართობი, სულ მცირე, 1,9 მ²-ია. აუცილებელი ღიობები ისე უნდა განაწილდეს, რომ ხაზოვანი მანძილი მომიჯნავე ღიობებს შორის არ აღემატებოდეს 15 მ-ს. თავისუფალი ღიობის ძირი იატაკიდან უნდა მდებარეობდეს, არაუმეტეს, 1,2 მ სიმაღლეზე.

903.2.11.1.1 ღიობის ზომები და მისადგომობა. ღიობების მინიმალური ზომა უნდა იყოს 76 სმ. ასეთი ღიობები გარეთა მხრიდან მისადგომი უნდა იყოს სახანძრო-სამაშველო დანაყოფისათვის და არ უნდა ჩაიხერგოს ისე, რომ ხელი შეუშალოს ხანძარსაწინააღმდეგო ზომების გატარებას ან მაშველების შენობაში შეღწევას.

903.2.11.1.2 ღიობები მხოლოდ ერთ მხარეს. სადაც ღიობები სართულის მხოლოდ ერთ მხარეს მდებარეობს და მოპირდაპირე კედლიდან 23 მ-ით არის დაშორებული, სართული უზრუნველყოფილი უნდა იყოს შესაბამისი ავტოსაშხეფი სისტემით, ან, ზემოთ განსაზღვრულისამებრ, ღიობები სართულის ორივე მხარეს უნდა იყოს მოწყობილი.

903.2.11.1.3 მიწის დონის ქვედა სართული. სადაც მიწის დონის ქვედა სართულის რომელიმე ნაწილი 903.2.11.1 ქვეთავში მოთხოვნილი ღიობებიდან 23 მ-ზე შორს მდებარეობს ან სადაც კედლები, ტიხრები ან სხვა დაბრკოლებები ხელს უშლის სახელოთი წყლის გავრცელებას, მიწის დონის ქვედა სართულში უნდა დააყენონ აღიარებული ავტოსაშხეფი სისტემა.

903.2.11.2 ნაგავსაყრელი და სამრეცხაოს მილები. ავტოსაშხეფი სისტემა უნდა დააყენონ ნარჩენების გასატან და სამრეცხაოს მილების ზედა ნაწილში. მილებს უნდა ჰქონდეს საშხეფის დამატებითი თავები, რომლებიც უნდა დააყენონ სართულგამომშვებით და ყველაზე დაბალ ჩასაყრელთან. სადაც ნარჩენების გასატანი მილი გრძელდება შენობაში ყველაზე დაბალ დონეზე მდებარე ჩასაყრელი ღიობიდან ერთი სართულით ქვემოთ, გაგრძელებულ ნაწილთან უნდა

დააყენონ საშხეფები მილის ჩასაყრელი ფართობის მიღმა და ასეთი საშხეფები ყინვისგან 903.3.1.1 ქვეთავის შესაბამისად უნდა იყოს დაცული. ამგვარი საშხეფები უნდა დააყენონ სართულგამოშვებით, დაწყებული ბოლო ჩასაყრელი ღიობის ქვემოთ მეორე დონიდან გამოსასვლელის ზემოთ მდებარე იატაკამდე. მილის საშხეფები ადვილად მისადგომ ადგილზე უნდა დააყენონ, რომ შესაძლებელი იყოს მათი მომსახურება.

903.2.11.3. 16.8 მ და მეტი სიმაღლის შენობები. ავტოსაშხეფი სისტემა უნდა დააყენონ შენობებში, სადაც სახანძრო განყოფილების ავტომობილის მისადგომიდან 16,8 მ-ზე ან 16,8 მ-ზე მაღლა მდებარე იატაკის დონის დაკავებულობის დატვირთვა 30 ან 30-ზე მეტია.

გამონაკლისი:

1. აეროპოტის საკონტროლო კოშკები;
2. ღია ავტოსადგომი გარაჟები;
3. სმ-2 ჯგუფში შემავალი დაკავებულობები.

903.2.11.4 არხები, რომლებშიც საფრთხის შემცველი გამონაბოლქვები გადის. ავტოსაშხეფები უნდა დააყენონ არხებში, რომლებშიც საფრთხის შემცველი გამონაბოლქვები, აალებადი ან წვადი ნივთიერებები გადის.

გამონაკლისი: არხები, რომელთა შორის ყველაზე დიდი არხის განივი კვეთის დიამეტრი 25 სმ-ზე ნაკლებია.

903.2.11.5 კომერციული დანიშნულების სამზარეულოები. ავტოსაშხეფი სისტემა უნდა დააყენონ კომერციული დანიშნულების სამზარეულოების გამწოვსა და არხის სისტემაში. გამოყენებული ავტოსაშხეფი სისტემა 904-ე ქვეთავს უნდა შეესაბამებოდეს.

903.2.11.6 სხვა სავალდებულო ცეცხლსაქრობი სისტემები. გარდა იმისა, რომ ცეცხლსაქრობი სისტემის დაყენება მოთხოვნილია 903.2 ქვეთავში, გარკვეულ შენობებსა და ფართობებზე მისი დაყენება 903.11.6 ცხრილითაცაა გათვალისწინებული.

ცხრილი 903.11.6

დამატებითი აუცილებელი ცეცხლსაქრობი სისტემები

ქვეთავი	საგანი
402.10	გადახურული მოლოები
403.3	მალღივი შენობები
404.3	ატრიუმები
405.3	მიწისქვეშა ნაგებობები
407.6	ჯგუფი დწ-2
410.7	სცენები
411.4	სპეციალური გასართობი შენობები
412.4.6, 412.2.4.6.1, 412.6.5	თვითმფრინავის ანგარები
415.10.11	ჯგუფი დწ-5 გამწოვი არხები
416.5	აალებადი მოსაპირკეთებლები
417.4	საშრობი ოთახები
507	განუსაზღვრელი ფართობის შენობები
509.4	თანმხლები გამოყენებები
1028.6.2.3	კვამლისგან დაცული დასაჯდომებიანი თავშეყრის ფართობები

903.3 მოწყობასთან დაკავშირებული მოთხოვნები. ავტოსაშხეფი სისტემები უნდა დაგეგმარდეს და დააყენონ 903.3.1 – 903.3.6 ქვეთავების შესაბამისად.

903.3.1 სტანდარტები. ავტოსაშხეფი სისტემები უნდა დაგეგმარდეს და დააყენონ 903.3.1.1-ის ქვეთავის შესაბამისად, თუ სხვაგვარად არაა ნებადართული 903.3.1.2 – 903.3.1.3 ქვეთავებსა და წესების სხვა თავებში.

903.3.1.1 NFPA 13-ის საშხეფი სისტემები. თუ ეს წესები მოითხოვს, რომ შენობა ან მისი ნაწილი მთლიანად აღიჭურვოს ავტოსაშხეფი სისტემით 903.3.1.1.1 ქვეთავის შესაბამისად, საშხეფები ყველგან NFPA 13-ის მიხედვით უნდა დააყენონ.

903.3.1.1.1 გამონაკლისი ადგილები. ავტოსაშხეფები საჭირო არ არის ოთახებში ან ფართობებზე, რომლებიც დაცულია 907.2 ქვეთავის შესაბამისად დაყენებული ცეცხლის აღმომჩენი ავტომატური სისტემით, რომელიც რეაგირებს წვის შედეგად წარმოქმნილ ხილულ და უხილავ ნაწილაკებზე. რომელიმე ოთახში საშხეფების დაყენებაზე უარის საფუძველი არ უნდა იყოს მხოლოდ ის, რომ ოთახი ან ფართობი არის ნესტიანი, ცეცხლმედეგობის ხარისხიანი კონსტრუქცია ან შეიცავს ელექტრომოწყობილობებს.

1. ნებისმიერი ოთახი, სადაც წყლის, ან ალისა და წყლის გამოყენება სერიოზულ საფთხეს უქმნის სიცოცხლეს ან ქმნის ხანძრის საშიშროებას.
2. ნებისმიერი ოთახი ან სივრცე, სადაც საშხეფების დაყენება სასურველი არ არის მათი შემცველობიდან გამომდინარე.
3. გენერატორისა და ტრანსფორმატორისათვის განკუთვნილი ოთახები, რომლებიც შენობის დანარჩენი ნაწილისგან გამიჯნულია კედლებით და იატაკ-ჭერის ანაწყობით ან სახურავ-ჭერის ანაწყობით, რომელთა ცეცხლმედეგობის ხარისხი, არანაკლებ, 2 სთ-ია.
4. ოთახები და ფართობები, რომლებიც არაწვადი კონსტრუქციისაა და რომელთა შემცველობა მთლიანად არაწვადია.
5. სახანძრო-სამაშველო დანაყოფების მისადგომი ლიფტის სამანქანო ოთახები და მანქანა-დანადგარებისთვის განკუთვნილი სივრცეები.
6. დამკავებელთა სავაკუაციო ლიფტებთან დაკავშირებული სამანქანო ოთახები და მანქანა-დანადგარებისთვის განკუთვნილი სივრცეები, რომლებიც 1708-ე ქვეთავის შესაბამისად გეგმარდება.

903.3.1.2 NFPA 13R-ის საშხეფი სისტემები. ოთხ სართულამდე ან ოთხსართულიანი სიმაღლის სც ჯგუფის ერთი და ორი ოჯახისათვის განკუთვნილ საცხოვრებელ შენობებში ნებადართული ავტომატური საშხეფი სისტემები NFPA 13R-ის შესაბამისად უნდა დააყენდეს.

903.3.1.2.1 აივნები და ბანები/ტერასები. საშხეფები უზრუნველყოფილი უნდა იყოს გარე აივნების, ბანებისა/ტერასებისა და საცხოვრებელი ერთეულის მიწისპირა სართულების ღია შიგა ეზოებისთვის, თუ შენობა V ტიპის კონსტრუქციისაა და მოქცეულია სახურავის ქვეშ. გვერდითი კედლის საშხეფები, რომლებიც ასეთი ფართობების დასაცავად გამოიყენება, შეიძლება ისე იყოს განლაგებული, რომ მათი დეფლექტორები მდებარეობდეს სტრუქტურული ნაწილების ქვემოთ 2,5-15 სმ-ის ფარგლებში და მაქსიმუმ 35 სმ-ის დაშორებით ხით აგებული გარე აივნებისა და ბანების/ტერასების ქვემოთ.

903.3.1.3 NFPA 13D-ის საშხეფი სისტემები. ავტოსაშხეფი სისტემები ერთი და ორი ოჯახის საცხოვრებლებში, შეზღუდული შესაძლებლობების მქონე პირებისა და მარტოხელა მოხუცებისთვის განკუთვნილ სც-3 და სც-4 ჯგუფის საცხოვრებლებსა და ქალაქურ სახლებში დასაშხეფია დააყენონ მთელ შენობაში NFPA 13D-ის შესაბამისად.

903.3.2 მყისიერად რეაგირებადი და საცხოვრებლებისათვის განკუთვნილი საშხეფები. თუ *წესების* მიხედვით საჭიროა მყისიერად რეაგირებადი და საცხოვრებლებისათვის განკუთვნილი საშხეფების დაყენება, ისინი უნდა დააყენონ 903.3.1 ქვეთავის შესაბამისად ქვემოთ ჩამოთვლილ ფართობებზე:

1. ყველა სივრცის დაუკვამლიანებელი განყოფილების საზღვრებში, რომლებიც *წესების* თანახმად მოიცავს მოსავლელი პირების საძინებელ ერთეულებს დწ-2 ჯგუფში.
2. ყველა სივრცეში დაუკვამლიანებელი განყოფილების საზღვრებში, რომლებიც მოიცავს მოვლა-მზრუნველობის ამბულატორიული დაწესებულებების სამკურნალო ოთახებს.
3. სც ჯგუფის და დწ-1 ჯგუფის დაკავებულობების საცხოვრებელ და საძინებელ ერთეულებში.
4. მცირე საფრთხის შემცველი დაკავებულობებში, როგორც განსაზღვრულია NFPA 13-ში.

903.3.3 გადაღობილი ადგილები. ავტოსაშხეფები უნდა დააყენონ გადაღობილ ადგილების გათვალისწინებით, რათა მათ წყლის განაწილებას ხელი არ შეუშალონ. ავტოსაშხეფები უნდა დააყენონ დახურულ ჯიხურებში ან მათ ქვეშ, ვიტრინებში ან მათ ქვეშ, კარადებში ან მათ ქვეშ, დახლებთან ან მათ ქვეშ, ან 1,2 მ სიგანის მოწყობილობებთან ან მათ ქვეშ. ავტოსაშხეფებსა და წვადი ბოჭკოების გროვის ზედა ნაწილს შორის თავისუფალი სივრცე 90 სმ-ზე ნაკლები არ უნდა იყოს.

გამონაკლისი: 904-ე ქვეთავის შესაბამისი ცეცხლსაქრობი სისტემით დაცული გამწოვი მოწყობილობის ქვეშ მდებარე სამზარეულოს მოწყობილობა.

903.3.4 გააქტიურება. *წესებში* სპეციალურად მითითებული შემთხვევების გარდა, ავტოსაშხეფი სისტემები ავტომატურად უნდა აქტიურდებოდეს.

903.3.5 ავტოსაშხეფი სისტემის წყალმომარაგება უნდა შეესაბამებოდეს ამ ქვეთავსა და 903.3.1 ქვეთავში მითითებულ სტანდარტებს. სასმელი წყლის წყალმომარაგება უკუდინებისგან დაცული უნდა იყოს ამ ქვეთავის მოთხოვნების შესაბამისად.

903.3.5.1 საყოფაცხოვრებო მომსახურება. თუ საყოფაცხოვრებო მომსახურება უზრუნველყოფს ავტოსაშხეფი სისტემის წყალმომარაგებას, ის უნდა განხორციელდეს ამ ქვეთავის შესაბამისად.

903.3.5.1.1 საშხეფი სისტემები შეზღუდული ფართობისთვის. შეზღუდული ფართობისთვის განკუთვნილი ავტოსაშხეფი სისტემები, რომლებიც ნებისმიერ ერთ მისაერთებელზე განთავსებულ 20-ზე ნაკლებ საშხეფს ემსახურება, შეიძლება მიუერთდეს საყოფაცხოვრებო მომსახურებას, თუ წყლიანი ავტომატური მილდგარების სისტემა ხელმისაწვდომი არ არის. საყოფაცხოვრებო მომსახურებასთან მიერთებული შეზღუდული ფართობისთვის განკუთვნილი ავტომატური საშხეფი სისტემები უნდა აკმაყოფილებდეს შემდეგ მოთხოვნებს:

1. სარქველები წყლის დონის მომატების საკონტროლო სარქველსა და საშხეფებლებს შორის არ უნდა განთავსდეს.

გამონაკლისი: მიმითითებული საკონტროლო სარქველი, რომელიც ღია პოზიციაში კონტროლდება 903.4 ქვეთავის შესაბამისად.

2. საყოფაცხოვრებო მომსახურებას უნდა შეეძლოს თანმიმდევრული საყოფაცხოვრებო მოთხოვნისა და საშხევის მოთხოვნის დაკმაყოფილება, რაც ჰიდრავლიკურად უნდა გამოითვალოს NFPA 13-ის, NFPA 13R-ის ან NFPA 13D-ის მიხედვით.

903.3.5.1.2 საცხოვრებლის კომბინირებული მომსახურება. NFPA 13R-ის თანახმად, ერთი კომბინაციის წყალმომარაგება დასაშვებია, თუ საშხევის მოთხოვნას საყოფაცხოვრებო მოთხოვნა ემატება.

903.3.5.2 მეორადი წყალმომარაგება. მეორად წყალმომარაგებას არ სჭირდება დამატებითი სახანძრო ტუმბო, თუ საჭირო არ არის დაგეგმარებული მინიმალური წნევის უზრუნველყოფა ავტოსაშხევი სისტემის მომმარაგებელი სახანძრო ტუმბოს წყლის მიწოდების მხარეს. მეორადი წყალმომარაგების ხანგრძლივობა უნდა იყოს, არანაკლებ, 30 წთ, NFPA 13-ის შესაბამისად საფრთხეების მიხედვით კლასიფიცირებული დაკავებულობიდან გამომდინარე.

გამონაკლისი: უკვე არსებული შენობები.

903.3.6 სახელოს თავაკები. ავტოსაშხევი სისტემებთან მიერთების ადგილებში გამოყენებული სახანძრო სახელოს თავაკები და ფიტინგები სახანძრო სამაშველო დანაყოფის მიერ განსაზღვრულს უნდა შეესაბამებოდეს.

903.4 საშხევი სისტემის ზედამხედველობა და განგაში. ყველა სარქველი, რომელიც ავტოსაშხევი სისტემების წყალმომარაგების, ტუმბოების, ავზების, წყლის დონეებისა და ტემპერატურების, ჰაერის მაქსიმალური წნევისა და წყლის ჭავლის გამშვებების მუშაობას აკონტროლებს ყველა საშხევი სისტემაში, სახანძრო განგაშის მაკონტროლებელი ერთეულით ელექტრონულად უნდა გაკონტროლდეს.

გამონაკლისი:

1. ერთი და ორი ოჯახის საცხოვრებლების ავტოსაშხევი სისტემები;
2. შეზღუდული ფართობისათვის განკუთვნილი სისტემები, რომლებიც ემსახურება 20-ზე ნაკლებ საშხეფს;
3. NFPA 13R-ის შესაბამისად დაყენებული ავტოსაშხევი სისტემები, რომლებშიც წყალმომარაგების საერთო მაგისტრალური ხაზი ემსახურება როგორც საყოფაცხოვრებო, ისე საშხევი სისტემებს და ავტოსაშხევი სისტემის ამოსართველად ცალკე სარქველი არ არსებობს;
4. წნევის შესანარჩუნებელი ტუმბოს მაკონტროლებელი სარქველები, რომლებიც ღია პოზიციაში თავდაცობილი ან მოჭერილია;
5. კომერციული სამზარეულოების გამწოვი მოწყობილობების, შესხურებით ღებვისათვის განკუთვნილი კაბინების ან ამოვლებით ღებვისთვის განკუთვნილი ავზების მაკონტროლებელი სარქველები, რომლებიც ღია პოზიციაში თავდაცობილი ან მოჭერილია;
6. სახანძრო ტუმბოების ძრავების საწვავის მომმარაგებლის მაკონტროლებელი სარქველები, რომლებიც ღია პოზიციაში თავდაცობილი ან მოჭერილია;
7. წნევის გადამრთველების სარქველები მშრალ, ნელი რეაგირების და წყლის მასიური ჭავლის გამშვებ საშხევი სისტემებში, რომლებიც ღია პოზიციაში თავდაცობილი ან მოჭერილია.

903.4.1 მონიტორინგი. განგაშის, საზედამხედველო და გაუმართაობის შეტყობინებები უნდა იყოს მკვეთრად განსხვავებული და ხმოვანი სიგნალი ავტომატურად უნდა გადაეცემოდეს

საზედამხედველო სადგურს ან, თუ მშენებლობის ნებართვის გამცემი/ზედამხედველი ორგანოს მიერ ნებადართულია, სიგნალი უნდა გადაეცემოდეს პერსონალით მუდმივად დაკავებულ ადგილას.

გამონაკლისი:

1. მუნიციპალიტეტის ან ქსელებით საზოგადოებრივი მომსახურების ორგანიზაციის მიერ გზებზე განთავსებულ ჭებში მიწისქვეშა ჩამკეტებს ან ცენტრალურ სარქველებს გაკონტროლება არ სჭირდება;
2. უკუდინების შემკავებელი მექანიზმის საკონტროლო სარქველები, რომლებიც მოთავსებულია შეზღუდული ფართობისათვის განკუთვნილი საშხეფი სისტემის წყალსადენ მილში, მოჭერილი უნდა იყოს ღია პოზიციაში. დაკავებულობებში, სადაც აუცილებელია სახანძრო განგაშის სისტემის დაყენება, უკუდინების შემკავებელ სარქველებს ელექტრონულად უნდა აკონტროლებდეს NFPA 72-ის მიხედვით დაყენებული საკონტროლო გადამრთველი.

903.4.2 განგაში. აღიარებული ხმოვანი მოწყობილობა, რომელიც განთავსებულია შენობის გარე მხარეზე ნებადართულ ადგილას, თითოეულ ავტოსაშხეფ სისტემას უნდა მიუერთდეს. წყლის ჭავლზე რეაგირების ასეთი მოწყობილობების ასამუშავებლად საჭიროა იმავე მოცულობის წყლის ჭავლი, როგორც სისტემაში მოწყობილი უმცირესი ზომის საშხეფის ამუშავებას სჭირდება. სახანძრო განგაშის სისტემის არსებობისას ავტოსაშხეფი სისტემის ამუშავებით უნდა გააქტიურდეს სახანძრო განგაშის სისტემაც.

903.4.3 იატაკის საკონტროლო სარქველები. მიმთითებელი საკონტროლო სარქველები უნდა მოეწყოს დგართან მიერთების ადგილას მაღლივი შენობების ყველა იატაკზე.

ქვეთავი 904 - ალტერნატიული ავტომატური ცეცხლსაქრობი სისტემები

904.1 ზოგადი. ავტოსაშხეფი სისტემებისაგან განსხვავებული ავტომატური ცეცხლსაქრობი სისტემები უნდა დააგეგმარონ, მოაწყონ, შეამოწმონ და მოუარონ ამ ქვეთავის დებულებებისა და მიმთითებულ სტანდარტებში განსაზღვრული მოთხოვნების შესაბამისად.

904.2 საჭიროება. ავტომატური ცეცხლსაქრობი სისტემები, რომლებიც მოწყობილია 903-ე ქვეთავში განსაზღვრული ავტოსაშხეფი სისტემების ალტერნატივად, შეთანხმებული უნდა იყოს სახანძრო-სამაშველო დანაყოფთან. ავტომატური ცეცხლსაქრობი სისტემები *წესების* სხვა მოთხოვნებში ნებადართული გამონაკლისისა და შეზღუდვების ალტერნატივად არ უნდა ჩაითვალოს.

904.2.1 კომერციული გამწოვები და არხის სისტემები. კომერციული დანიშნულების სამზარეულოების გამწოვი მოწყობილობა და არხების სისტემა დაცული უნდა იყოს შესაბამისი ავტომატური ცეცხლსაქრობი სისტემით, რომელიც უნდა მოეწყოს *წესების* შესაბამისად.

904.3 დაყენება. ავტომატური ცეცხლსაქრობი დააყენონ უნდა მოეწყოს ამ ქვეთავის შესაბამისად.

904.3.1 გააქტიურება. 904.11.1 ქვეთავის თანახმად, ავტომატური ცეცხლსაქრობი სისტემები ავტომატურად უნდა აქტიურდებოდეს და ჰქონდეს ხელით ამუშავების საშუალება. თუ ხანძრისას ერთდროულად ერთზე მეტი საფრთხე ჩნდება მათი სიახლოვის გამო, ყველა მათგან დასაცავად ერთი სისტემა უნდა მოეწყოს.

გამონაკლისი: რამდენიმე სისტემის მოწყობა დასაშვებია იმ შემთხვევაში, თუ ისინი ერთდროულად იმუშავებს.

904.3.2 ურთიერთკავშირი სისტემაში. ავტომატური მექანიზმის შეერთება საწვავის მიმწოდებელი მილის ჩამკეტთან, განიავების მაკონტროლებლებთან, კარის მიმხურავებთან, ფანჯრის დარაბებთან, ღიობებთან, კვამლისა და სითბოს შემწოვ-გამწოვ ნახვრეტებთან და სხვა ნაწილებთან, რაც აუცილებელია ავტომატური ცეცხლსაქრობი სისტემის გამართული მუშაობისათვის, უნდა აკმაყოფილებდეს დაგეგმარებისა და დაყენების სტანდარტებს, რომლებიც ითვალისწინებს საფრთხის ხასიათს.

904.3.3 განგაში და გამაფრთხილებელი ნიშნები. სადაც აუცილებელია იმაზე მინიშნება, რომ ჩართულია ავტომატური ცეცხლსაქრობი სისტემები, უზრუნველყოფილი უნდა იყოს განსხვავებული ხმოვანი და ვიზუალური განგაში და გამაფრთხილებელი ნიშნები, რომლებიც ცეცხლსაქრობი ნივთიერების გაშვების შესახებ აფრთხილებს. თუ ავტომატური ცეცხლსაქრობი ნივთიერების ზემოქმედება საფრთხეს უქმნის ადამიანებს და ნივთიერების გაშვება უნდა გადაიდოს მათი ევაკუაციის დასრულებამდე, შენობაში მყოფებს კიდევ ერთმა გამაფრთხილებელმა სიგნალმა უნდა ამცნოს, რომ ნივთიერების გაშვება დაიწყო. ხმოვანი სიგნალები უნდა შეესაბამებოდეს 907.5.2 ქვეთავს.

904.3.4 გაკონტროლება. თუ შენობაში დაყენებულია სახანძრო განგაშის სისტემა, ავტომატური ცეცხლსაქრობი სისტემები შენობის სახანძრო განგაშის სისტემას NFPA 72-ის შესაბამისად უნდა აკონტროლებდეს.

904.4 შემოწმება და ტესტირება. მისაღებად ცნობამდე ავტომატური ცეცხლსაქრობი სისტემები უნდა შემოწმდეს და ტესტი ჩაუტარდეს ამ ქვეთავის დებულებების შესაბამისად.

904.4.1 შემოწმება. მისაღებობის საბოლოო ტესტების ჩატარებამდე უნდა შემოწმდეს შემდეგი:

1. საფრთხის განსაზღვრა, დაგეგმარებისას გათვალისწინებულ საფრთხესთან შესაბამისობის დასადგენად;
2. ავტომატური და ხელით სამართავი მიმღები მოწყობილობების ტიპი, მდებარეობა და მათ შორის მანძილი;
3. თავაკების ან გამოსაშვები ნახვრეტების ზომა, განთავსება და პოზიცია;
4. ხმოვანი და ვიზუალური განგაშის მექანიზმების მდებარეობა და ამოცნობის საშუალებები;
5. მოწყობილობების ამოცნობა სათანადო აღნიშვნების მიხედვით;
6. მოხმარების წესები.

904.4.2 განგაშის მექანიზმის შემოწმება. შეტყობინების მოწყობილობები, სახანძრო განგაშის სისტემასთან მისაერთებლები, ასევე, შესაბამის საკონტროლო სადგურთან მისაერთებლები უნდა შემოწმდეს ამ ქვეთავისა და 907-ე ქვეთავის მიხედვით, რათა დადგინდეს, რამდენად სწორად მუშაობს ისინი.

904.4.2.1 ხმოვანი და ვიზუალური სიგნალები. საჭიროების შემთხვევაში უნდა შემოწმდეს, რამდენად კარგად ისმის ან ჩანს ნივთიერების გაშვების ან სისტემის ამუშავებისას შეტყობინების მოწყობილობების სიგნალები.

904.4.3 კონტროლის შემოწმება. დაცული შენობებისა და სახანძრო განგაშის სისტემების საკონტროლო სადგურის მისაერთებლები აუცილებლად უნდა შემოწმდეს იმის გასარკვევად, რამდენად სწორად ამოიცინობა და გამართულად გადაეცემა სიგნალები ავტომატური ცეცხლსაქრობი სისტემებიდან.

904.5 წყლიანი ქიმიური სისტემები. წყლიანი ქიმიური ცეცხლსაქრობი სისტემები უნდა დააყენონ, შეკეთდეს, პერიოდულად შემოწმდეს და ჩაუტარდეს ტესტი NFPA 17A-ისა და მათი ნუსხის პირობების შესაბამისად.

904.6 მშრალი ქიმიური სისტემები. მშრალი ქიმიური ცეცხლსაქრობი სისტემები უნდა დააყენონ, შეკეთდეს, პერიოდულად შემოწმდეს და ჩაუტარდეს ტესტი NFPA 17-ისა და მათი ნუსხის პირობების შესაბამისად.

904.7 ქაფშემცველი სისტემები. ცეცხლსაქრობი ქაფშემცველი სისტემები უნდა დააყენონ, შეკეთდეს, პერიოდულად შემოწმდეს და ჩაუტარდეს ტესტი NFPA 11-ის, NFPA 16-ისა და მათი ნუსხის პირობების შესაბამისად.

904.8 ნახშირორჟანგის შემცველი სისტემები. ნახშირორჟანგის შემცველი ცეცხლსაქრობი სისტემები უნდა დააყენონ, შეკეთდეს, პერიოდულად შემოწმდეს და ჩაუტარდეს ტესტი NFPA 12-ისა და მათი ნუსხის პირობების შესაბამისად.

904.9 ჰალოგენის შემცველი სისტემები. ჰალოგენის შემცველი ცეცხლსაქრობი სისტემები უნდა დააყენონ, შეკეთდეს, პერიოდულად შემოწმდეს და ჩაუტარდეს ტესტი NFPA 12A-ისა და მათი ნუსხის პირობების შესაბამისად.

904.10 ჰალონების შემცველი სისტემები. ჰალონების შემცველი ცეცხლსაქრობი სისტემები უნდა დააყენონ, შეკეთდეს, პერიოდულად შემოწმდეს და ჩაუტარდეს ტესტი NFPA 2001-ისა და მათი ნუსხის პირობების შესაბამისად.

904.11 კომერციული სამზარეულო სისტემები. კომერციული სამზარეულო სისტემების ავტომატური ცეცხლსაქრობი სისტემის ტიპი უნდა შეესაბამებოდეს კომერციული სამზარეულო მოწყობილობისა და გამწოვი სისტემების დამცავების ტიპს. ასაწყობ-დასაშლელი ავტომატური მშრალი-და-სველი ქიმიური ცეცხლსაქრობი სისტემები უნდა შემოწმდეს UL 300-ის შესაბამისად, აღინუსხოს და ეტიკეტირებული იყოს დანიშნულებისა და მიხედვით. ავტომატური ცეცხლსაქრობი სისტემების სხვა ტიპები აღრიცხული და ეტიკეტირებულ უნდა იყოს, როგორც კომერციული კულნარიული საქმიანობისთვის განკუთვნილი სპეციალური დამცავები. სისტემა უნდა მოეწყოს *წესების*, მისი ნუსხის პირობებისა და მწარმოებლის მითითებების შესაბამისად. ქვემოთ ჩამოთვლილი ტიპის ავტომატური ცეცხლსაქრობი სისტემები შესაბამისი მითითებული სტანდარტების მიხედვით უნდა მოეწყოს:

1. ნახშირორჟანგის შემცველი ცეცხლსაქრობი სისტემები, NFPA 12.
2. ავტოსაშხეფი სისტემები, NFPA 13.
3. ქაფისა და წყლის შემცველი საშხეფი სისტემები ან ქაფისა და წყლის შემცველი შესასხურებელი სისტემები, NFPA 16.
4. მშრალი ქიმიური ცეცხლსაქრობი სისტემები, NFPA 17.
5. წყლიანი ქიმიური ცეცხლსაქრობი სისტემები, NFPA 17A.

გამონაკლისი: ქარხანაში აწყობილი კომერციული სამზარეულოს რეცირკულირებადი სისტემები, რომლებიც შემოწმებულია UL 710B-ის მიხედვით.

904.11.1 ხელით სამართავი სისტემის მუშაობა. ხელით ასამუშავებელი მექანიზმი უნდა მოთავსდეს სამზარეულოს გასასვლელში ან მასთან ახლოს, სამზარეულოს გამწოვი სისტემიდან, სულ მცირე, 3,0 მ-ის და, არაუმეტეს, 6,0 მ-ის დაშორებით. ხელით ასამუშავებელი მექანიზმის დაყენება დაუშვებელია იატაკიდან, არაუმეტეს, 1,2 მ-ით და, სულ მცირე, 1,1 მ-ით ზემოთ. ის ნათლად უნდა მიაჩნებოდეს იმ საფრთხეზე, რომლის დასაცავადცაა განკუთვნილი. ცეცხლსაქრობი სისტემის ხელით ასამუშავებლად საჭირო ძალა 178 ნ-ს არ უნდა აღემატებოდეს, ხოლო გაადადგილების მანძილი – 35 სმ-ს.

გამონაკლისი: ავტოსაშხეფ სისტემებს ხელით ასამუშავებელი საშუალებები არ სჭირდება.

904.11.2 ურთიერთკავშირი სისტემაში. ცეცხლსაქრობი სისტემის გააქტიურებისას ავტომატურად უნდა შეწყდეს სამზარეულოს მოწყობილობის საწვავით ან ელექტროენერგიით მომარაგება. საწვავისა და ელექტროენერგიის ჩამრთველი ხელახლა ხელით უნდა ჩაირთოს.

904.11.3 ნახშირორჟანგის შემცველი სისტემები. ნახშირორჟანგის შემცველი სისტემების გამოყენებისას, სანიავებელი არხის თავზე უნდა განთავსდეს სახანძრო საქშენი (ბრანდსპოტი). თანაბარი განაწილების მიზნით სიმეტრიულად დაყენებული დამატებითი სახანძრო საქშენები უნდა მოთავსდეს 6,0 მ-ზე გრძელ შვეულ არხებში და 15 მ-ზე გრძელ თარაზულ არხებში. ფარსაკეტი არხის თავზე ან ძირში ისე უნდა მოეწყოს, რომ ავტომატურად ამუშავდეს ცეცხლსაქრობი სისტემის გააქტიურებისთანავე. თუ ფარსაკეტი დაყენებულია არხის თავზე, ზედა თავაკი მის ქვეშ უნდა მოთავსდეს. ნახშირორჟანგის შემცველი ავტომატური ცეცხლსაქრობი სისტემები ისეთი ზომის უნდა იყოს, რომ საერთო არხში ერთდროულად წარმოქმნილი ყველა საფრთხის განეიტრალება შეძლოს.

904.11.3.1 განიავების სისტემა. კომერციული ტიპის სამზარეულო დანაგდარები, რომლებიც დაცულია ნახშირორჟანგის შემცველი ავტომატური ცეცხლსაქრობი სისტემით, ისე უნდა იყოს დაყენდეს, რომ დამცავი სისტემის გააქტიურებისას გაითიშოს განიავების სისტემა.

904.11.4 სპეციალური დებულებები ავტოსაშხეფი სისტემებისათვის. ავტოსაშხეფი სისტემები, რომლებიც განკუთვნილია კომერციული ტიპის სამზარეულო დანაგდარების დასაცავად, უნდა მარაგდებოდეს დამოუკიდებელი, ადვილად მისადგომი, მიმანიშნებელი ტიპის საკონტროლო სარქველიდან, რომელსაც აქვს შესაბამისი ამოსაცნობი ნიშანი.

904.11.4.1 ნუსხაში შეტანილი საშხეფები. შეწვის პროცესისთვის განკუთვნილი დანაგდარების დასაცავად გამოყენებული საშხეფები უნდა შეესაბამებოდეს UL 199E-ს. ნუსხის მიხედვით, ისინი განკუთვნილი უნდა იყოს ამგვარი გამოყენებისთვის. ისინი უნდა მოეწყოს ნუსხაში განსაზღვრული პირობების შესაბამისად.

ქვეთავი 905 - სახანძრო მილდგარების სისტემები

905.1 ზოგადი. ახალ შენობებსა და ნაგებობებში სახანძრო მილდგარების სისტემები უნდა დააყენონ ამ ქვეთავის შესაბამისად. სახანძრო სახელოების შემაერთებელი თავაკები, რომლებიც გამოყენებულია

სახანძრო მილდგარების სისტემების მისაერთებლებთან, უნდა მიესადაგებოდეს სახანძრო-სამაშველო დანაყოფის სახანძრო სახელოების შემაერთებელ თავაკებს. სახანძრო სახელოების მისაერთებლები ნებადართულ ადგილებში უნდა განლაგდეს.

905.2 დაყენების სტანდარტი. სახანძრო მილდგარების სისტემები უნდა დააყენონ ამ ქვეთავისა და NFPA 14-ის შესაბამისად.

905.3 ადგილები, სადაც აუცილებელია სახანძრო მილდგარების დაყენება. სახანძრო მილდგარების სისტემები უნდა დააყენონ 905.3.1 – 905.3.8 ქვეთავებში მოთხოვნილ ადგილებში. შეიძლება სახანძრო მილდგარების სისტემები ავტოსაშხეფ სისტემებთან გაერთიანდეს.

გამონაკლისი: სახანძრო მილდგარების სისტემები საჭირო არ არის სც-3 ჯგუფის დაკავებულობებში.

905.3.1 სიმაღლე. III კლასის სახანძრო მილდგარების სისტემები უნდა დააყენონ მთელ შენობაში, თუ ყველაზე მაღალი სართულის იატაკის დონე 9,0 მ-ით ზემოთაა სახანძრო ავტომობილის მისადგომი ყველაზე დაბალი დონიდან, ან თუ ყველაზე დაბლა მდებარე სართულის იატაკის დონე 9,0 მ-ით დაბლაა სახანძრო ავტომობილის მისადგომი ყველაზე მაღალი დონიდან.

გამონაკლისი:

1. I კლასის სახანძრო მილდგარები ნებადართულია შენობებში, სადაც დაყენებულია ავტოსაშხეფი სისტემა 903.3.1.1 ან 903.3.1.2 ქვეთავის შესაბამისად;
2. I კლასის ხელით სამართავი სახანძრო მილდგარები ნებადართულია ღია ავტოსადგომ გარაჟებში, თუ ყველაზე მაღლა მდებარე იატაკი, არაუმეტეს, 46 მ-ით ზემოთაა სახანძრო-სამაშველო დანაყოფის მანქანის მისადგომი ყველაზე დაბალი დონიდან;
3. I კლასის ხელით სამართავი მშრალი სახანძრო მილდგარები ნებადართულია ღია ავტოსადგომ გარაჟებში, რომლებზეც ზემოქმედებს ყინვა, თუ სახელოს მისაერთებელი ადგილები განლაგებულია II კლასის სახანძრო მილდგარების მიმართ არსებული მოთხოვნების გათვალისწინებით, 905.5 ქვეთავის შესაბამისად;
4. I კლასის სახანძრო მილდგარები ნებადართულია მიწის დონის ქვედა სართულებში, სადაც დაყენებულია ავტოსაშხეფი სისტემა;
5. სახანძრო ავტომობილის ყველაზე დაბალი მისადგომი დონის განსაზღვრისას მხედველობაში არ მიიღება შემდეგი:
 - 5.1. შეწეული დასატვირთი ბაქნები ოთხი ან მეტი ავტომობილისთვის;
 - 5.2. თუ ტოპოგრაფიული პირობების გამო სახანძრო-სამაშველო დანაყოფის მანქანის შენობასთან მიდგომა არაპრაქტიკული ან შეუძლებელია.

905.3.2 ჯგუფი თვ. I კლასის წყლიანი ავტომატური სახანძრო მილდგარები უნდა დააყენონ თვ ჯგუფის შენობებში (სადაც არ არის საშხეფები), სადაც დაკავებულობის დატვირთვა აღემატება 1000 ადამიანს.

გამონაკლისი:

1. დასაჯდომი ღია ცის ქვეშ, შემოზღუდული სივრცეების გარეშე;
2. I კლასის ავტომატური მშრალი და ავტომატური ნახევრად მშრალი სახანძრო მილდგარები ან ხელით სამართავი წყლიანი სახანძრო მილდგარები დასაშვებია არამაღლივი ტიპის შენობებში.

905.3.3 გადახურული მოლის შენობები. გადახურული და ღია მოლის შენობებში დაყენებული ავტოსაშხეფი სისტემა უნდა იყოს სახანძრო მილდგარების სისტემა, თუ ამას მოითხოვს 905.3.1 ქვეთავი. მოლის შენობები, რომელთაც 905.3.1 ქვეთავის თანახმად არ სჭირდება სახანძრო მილდგარების სისტემები, უნდა აღიჭურვოს I კლასის სახელოს მისაერთებლებით. ისინი ისეთი მოცულობის ავტოსაშხეფ სისტემას უნდა უერთდებოდეს, რომელიც ჰიდრავლიკური თვალსაზრისით ყველაზე დაშორებულ სახელოს მისაერთებელს 1000 ლ/წთ წყლით ამარაგებს და, იმავდროულად, ავტოსაშხეფი სისტემის მოთხოვნას აკმაყოფილებს. სახანძრო მილდგარების სისტემის დაგეგმარება უნდა უზრუნველყოფდეს, რომ 1000 ლ/წთ ნაკადისას ნარჩენი წნევის დანაკარგი 345 კილოპასკალს არ აღემატებოდეს სახანძრო მისაერთებლიდან ჰიდრავლიკურად ყველაზე დაშორებულ სახელოს მისაერთებლამდე. სახელოს მისაერთებლები უნდა იყოს ყველა ჩამოთვლილ ადგილას:

1. მოლის შენობის საზღვრებში თითოეული გასასვლელის გზა-დერეფნის ან დერეფნის შესასვლელთან;
2. იატაკის დონეზე მდებარე თითოეულ ბაქანზე შემოზღუდული გზა-კიბეების საზღვრებში, რომლებიც პირდაპირ მოლის შენობაში გადის;
3. გადახურული მოლის შენობის მოლის გარე ცენტრალურ შესასვლელებთან;
4. ღია მოლის შენობის სასაზღვრო პერიმეტრთან მდებარე ცენტრალურ შესასვლელებთან;
5. სხვა ადგილებში საჭიროების მიხედვით ისე, რომ მანძილი სახელოს მისაერთებლიდან მფლობელობაში არსებული სივრცის ყველა ნაწილთან მისადგომად 60 მ-ს არ აღემატებოდეს.

905.3.4 სცენები. 100 მ²-ზე მეტი ფართობის სცენები უნდა აღიჭურვოს III კლასის სახანძრო მილდგარების სისტემით, რომელსაც სახელოს 38 მმ-იანი და 64 მმ-იანი მისაერთებლები აქვს სცენის ყველა მხარეს.

გამონაკლისი: თუ შენობა ან ფართობი მთლიანად აღჭურვილია ავტოსაშხეფი სისტემით, 38 მმ სახელოს მისაერთებელი უნდა მოეწყოს NFPA 13-ის ან NFPA 14-ის შესაბამისად, რომლებიც ეხება II ან III კლასის სახანძრო მილდგარებს.

905.3.4.1 სახელო და კარადა. სახელოს 38 მმ-იან მისაერთებელს უნდა ჰქონდეს საკმარისი სიგრძის 38 მმ დიამეტრის სახელო, რათა უზრუნველყოს სცენის ფართობის დაცვა. სახელოს მისაერთებლებს უნდა ჰქონდეს რეგულირებადი ნისლწარმომქმნელი თავაკი, რომელიც უნდა მოთავსდეს კარადაში ან თაროზე.

905.3.5 მიწისქვეშა შენობები. მიწისქვეშა შენობებში დაყენებული ავტოსაშხეფი სისტემა უნდა იყოს I კლასის ავტომატური წყლიანი ან ხელით სამართავი წყლიანი სახანძრო მილდგარების სისტემა.

905.3.6 შვეულმფრენის დასაშვები მოედანი და შვეულმფრენის გარაჟი. შენობები, რომელთა სახურავზე განთავსებულია შვეულმფრენის დასაშვები მოედანი და შვეულმფრენის გარაჟი, უნდა აღიჭურვოს I ან III კლასის სახანძრო მილდგარების სისტემით, რომელიც გაგრძელდება იმ სახურავის დონემდე, სადაც მდებარეობს შვეულმფრენის დასაშვები მოედანი ან შვეულმფრენის გარაჟი.

905.3.7 სახურავსზედა ბალები და გამწვანებული სახურავები. შენობებში ან ნაგებობებში სახურავსზედა ბალებით ან გამწვანებული სახურავებით, რომლებიც აღჭურვილია მილდგარების

სისტემით, მილდგარების სისტემა უნდა გრძელდებოდეს სახურავის იმ დონემდე, სადაც მოწყობილია სახურავსზედა ბალები ან გამწვანებული სახურავები.

905.4 I კლასის სახანძრო მილდგარების სახელოს მისაერთებლების მდებარეობა. I კლასის სახანძრო მილდგარების სახელოს მისაერთებლები უნდა მდებარეობდეს ქვემოთ ჩამოთვლილ ყველა ადგილას:

1. ყველა აუცილებელ გზა-კიბეზე სახელოს მისაერთებელი უნდა მდებარეობდეს მიწის დონის ზემოთ ან ქვემოთ ყოველი იატაკის დონეზე. სახელოს მისაერთებლები უნდა მდებარეობდეს იატაკებს შორის არსებულ შუალედურ დონეზე, თუ სხვაგვარად შეთანხმებული არაა სახანძრო-სამაშველო დანაყოფთან;

2. ისეთი კედლის ყველა მხარეს, რომელიც თარაზული გასასვლელის ღიობს ემიჯნება;

გამონაკლისი: თუ თარაზული გასასვლელის მომიჯნავე იატაკის ფართობები ისეა დაშორებული, რომ გასასვლელის გზა-კიბის სახელოს მისაერთებლებიდან 30 მ წერტილში სახელოზე მიმაგრებული სახანძრო თავაკიდან წამოსული ნაკადი 9,0 მ-ზე აღწევს და მოიცავს ასეთ იატაკის ფართობებს, თარაზულ გასასვლელთან საჭირო აღარაა სახელოს მისაერთებლის განთავსება.

3. საზოგადოებრივ გზასთან დამაკავშირებელ ყველა გზა-დერეფანში, შესასვლელთან გასასვლელის გზა-დერეფნიდან შენობის სხვა ფართობებამდე;

გამონაკლისი: თუ გასასვლელის გზა-დერეფნის მომიჯნავე იატაკის ფართობები ისეა დაშორებული, რომ გასასვლელის გზა-კიბის სახელოს მისაერთებლებიდან 30 მ წერტილში სახელოზე მიმაგრებული თავაკიდან წამოსული ნაკადი 9,0 მ-ზე აღწევს და მოიცავს ასეთ იატაკის ფართობებს, გასასვლელის გზა-დერეფნიდან შენობის სხვა ფართობებზე შესასვლელთან სახელოს მისაერთებლის განთავსება საჭირო აღარაა.

4. გადახურული მოლის შენობებში, ყოველი ცენტრალური შესასვლელის მომიჯნავედ და გასასვლელის გზა-დერეფნის ან გასასვლელის დერეფნის შესასვლელის მომიჯნავედ. ღია მოლის შენობებში მოლის თითოეული ცენტრალური შესასვლელის მომიჯნავედ საზღვრის პერიმეტრთან და გასასვლელის გზა-დერეფნიდან ან გასასვლელის დერეფნიდან მოლში გამავალ თითოეულ შესასვლელთან;

5. თუ სახურავის ქანობი 33,3%-ზე ნაკლებია (ოთხი შვეული ერთეული თორმეტ თარაზულ ერთეულთან (4 : 12 ქანობი), 1009.16 ქვეთავის შესაბამისად, უნდა განთავსდეს სახელოს მისაერთებელი, რომელიც მოემსახურება სახურავს ან ასეთი მისაერთებელი უნდა განთავსდეს გზა-კიბის ყველაზე მაღალ ბაქანთან, რომელიც სახურავს უკავშირდება კიბით;

6. თუ ყველაზე მოშორებული ნაწილი იატაკის ან სართულისა, სადაც საშხეფები არ არის, სახელოს მისაერთებლიდან დაშორებულია 46 მ-ზე მეტი მანძილით, ან თუ საშხეფებით უზრუნველყოფილი ყველაზე დაშორებული ნაწილები მდებარეობს სახელოს მისაერთებლიდან 60 მ-ზე შორს.

905.4.1 დაცვა. I კლასის სახანძრო მილდგარების სისტემების დგარები და გვერდითი განშტოებები, რომლებიც შემოზღუდული გზა-კიბის საზღვრებში ან ჰერმეტიულად დახურულ სივრცეში არ მდებარეობს, დაცული უნდა იყოს ისეთივე ცეცელმედეგობის ხარისხით, როგორც აუცილებელია შენობაში არსებული შვეული დახურული სივრცეებისთვის.

გამონაკლისი: სათანადო ავტოსაშხეფი სისტემით მთლიანად აღჭურვილ შენობებში აუცილებელი არ არის გვერდითი განშტოებები, რომლებიც შემოზღუდული გზა-კიბის

საზღვრებში ან ჰერმეტიკულ დახურულ სივრცეში არ მდებარეობს, შემოზღუდული იყოს ცეცხლმედეგობის ხარისხიანი კონსტრუქციით.

905.4.2 ერთმანეთთან მიერთება. შენობებში, სადაც ერთზე მეტი სახანძრო მილდგარია, ისინი ერთმანეთთან მიერთებული უნდა იყოს NFPA 14-ის შესაბამისად.

905.5 II კლასის სახანძრო მილდგარების სახელოს მისაერთებლების მდებარეობა. II კლასის სახანძრო მილდგარების სახელოს მისაერთებლები უნდა იყოს ადვილად მისადგომი და ისე განლაგებული, რომ შენობის ყველა ნაწილი მოექცეს 30 მ სიგრძის სახელოზე მიმაგრებული თავაკიდან 9,0 მ-ის საზღვრებში.

905.5.1 თვ-1 და თვ-2 ჯგუფები. თვ-1 ჯგუფისა და თვ-2 ჯგუფის დაკავებულობებში, რომელთა დაკავებულობის დატვირთვა 1000-ზე მეტია, სახელოს მისაერთებლები უნდა განლაგდეს სცენის ყველა მხარეს, აუდიტორიის უკანა ნაწილის ყველა მხარეს, აივნის ყველა მხარეს და ტანსაცმლის გამოსაცვლელი ოთახების ყველა მწკრივთან.

905.5.2 დაცვა. II კლასის სახანძრო მილდგარების სისტემის დგარებსა და გვერდით განშტოებებს არ სჭირდება ცეცხლმედეგობის ხარისხიანი დამცავები.

905.5.3 II კლასის სისტემის 25 მმ ზომის სახელო. სულ მცირე, 25 მმ ზომის სახელოს გამოყენება დასაშვებია სახელოსთვის განკუთვნილ ნაკვეთურებში მცირე საფრთხის შემცველ დაკავებულობებში, თუ ისინი განკუთვნილია ამ მომსახურებისათვის.

905.6 III კლასის სახანძრო მილდგარების სახელოს მისაერთებლების მდებარეობა. III კლასის სახანძრო მილდგარების სისტემების სახელოს მისაერთებლები უნდა განთავსდეს 905.4 ქვეთავში I კლასის და 905.5 ქვეთავში II კლასის სახანძრო მილდგარებისათვის განსაზღვრულ ადგილებში.

905.6.1 დაცვა. III კლასის სახანძრო მილდგარების სისტემების დგარებსა და გვერდით განშტოებებს სჭირდება ისეთივე დამცავები, როგორც I კლასის სისტემებისთვისაა განსაზღვრული 905.4.1 ქვეთავში.

905.6.2 ურთიერთმიერთებები. შენობებში, სადაც დაყენებულია ერთზე მეტი III კლასის სახანძრო მილდგარი, ისინი ერთმანეთს უნდა მიუერთდეს NFPA 14-ის შესაბამისად.

905.7 კარადები. კარადები, სადაც განთავსებულია ხანძარსაწინააღმდეგო მოწყობილობა, კერძოდ: სახანძრო მილდგარები, სახანძრო სახელოები, ცეცხლსაქრობები ან სარქვლები სახანძრო-სამაშველო დანაყოფისათვის, ხელმისაწვდომი უნდა იყოს და არ უნდა დაიფაროს თვალისგან.

905.7.1 კარადის მოწყობილობების ამოცნობა. კარადებზე დატანილი უნდა იყოს ამოსაცნობი ნიშნები, არანაკლებ, 5 სმ სიმაღლის ასოებით, რომელთა ფერი მკვეთრად განსხვავდება ფონისგან.

გამონაკლისი:

1. პატარა ზომის კარებს, რომლებზეც წარწერიანი ნიშანი არ ეტევა, შეიძლება მიეკრას იმ მოწყობილობის აღმნიშვნელი პიქტოგრამა, რომელიც ამ კარადაში ინახება.
2. ნიშანი არ სჭირდება კარს, რომელსაც გამჭვირვალე მინის პანელი აქვს ან მთლიანად მინისაა.

905.7.2 კარადის კარის დაკეტვა. კარადების კარი არ უნდა იკეტებოდეს საკეტით.

გამონაკლისი:

1. მინის ან სხვა გამჭვირვალე, მყიფე მასალის პანელები, რომლებიც ადვილად ტყდება, რაც შიგთავსს ხელმისაწვდომს ხდის.
2. ნებადართული ჩამკეტი საშუალებები.
3. დწ-3 ჯგუფი.

905.8 მშრალი სახანძრო მილდგარები. მშრალი სახანძრო მილდგარები არ უნდა განთავსდეს.

გამონაკლისი: ადგილები, რომლებზეც ზემოქმედებს ყინვა და სახანძრო მილდგარები აკმაყოფილებს NFPA 14-ის მოთხოვნებს.

905.9 სარქველის კონტროლი. წყლის მიწოდების მარეგულირებელი სარქველები უნდა გაკონტროლდეს ღია პოზიციაში ისე, რომ სარქველის ჩვეულებრივი პოზიციის შეცვლისას საკონტროლო სადგურში გადაიცეს სიგნალი 903.4 ქვეთავის შესაბამისად. სახანძრო განგაშის სისტემის არსებობისას სიგნალი ასევე უნდა გადაეცეს მაკონტროლებელ მოწყობილობას.

გამონაკლისი:

1. მუნიციპალიტეტის ან ქსელებით სათემო მომსახურების ორგანიზაციის მიერ გზებზე მოწყობილ ყუთებში მოთავსებულ მიწისქვეშა გასაღებს ან ცენტრალურ სარქველებს გაკონტროლება არ სჭირდება.
2. სარქველები, რომლებიც დაფიქსირებულია ჩვეულებრივ პოზიციაში და შემოწმებულია წესების შესაბამისად და რომლებიც სახანძრო განგაშის სისტემის არმქონე შენობებში მდებარეობს.

905.10 მშენებლობის პროცესი. მშენებლობისა და დაშლის პროცესში საჭირო სახანძრო მილდგარების სისტემები უნდა მოეწყოს 2011-ე ქვეთავის შესაბამისად.

ქვეთავი 906 - ხელის ცეცხლმაქრები

906.1 სადაც საჭიროა. ხელის ცეცხლმაქრები უნდა განთავსდეს შემდეგ ადგილებში.

1. თვ, სქ, სგ, სმ, დსშ, დწ, სვ, სც-1, სც-2, სც-4 და სწ ჯგუფების დაკავებულობებში.

გამონაკლისი: სც-2 ჯგუფის დაკავებულობებში ხელის ცეცხლმაქრები აუცილებელია მხოლოდ 2 – 6 პუნქტებში განსაზღვრულ ადგილებში, სადაც საცხოვრებელი ერთეულები უზრუნველყოფილია 1-A: 10-B: C მინიმალური ხარისხის მქონე ხელის ცეცხლმაქრებით.

2. კომერციული სამზარეულო მოწყობილობიდან 9,0 მ-ის საზღვრებში.
3. ფართობებზე, სადაც ინახება, გამოიყენება ან ნაწილდება აალებადი ან წვადი სითხეები.
4. მშენებლობის პროცესში ნაგებობის თითოეულ იატაკზე, გარდა სც-3 ჯგუფის დაკავებულობებისა.
5. სადაც მოითხოვს 906.1 ცხრილი.
6. საფრთხის შემცველ სპეციალურ ფართობებზე, მათ შორის (მაგრამ არა მხოლოდ) ლაბორატორიებში, კომპიუტერებისა და გენერატორებისათვის განკუთვნილ ოთახებში, სადაც მშენებლობის ნებართვის გამცემი/ზედამხედველი ორგანო მოითხოვს.

ცხრილი 906.1

დამატებითი აუცილებელი პორტატიული ცეცხლსაქრობები

ასფალტის დამგები მანქანა
ღია წვა
ღია ალი – აიროვანი (ავტოგენი)
ელექტროენერგიაზე მომუშავე სამრეწველო სატვირთო მანქანები
საჰაერო ხომალდების გადასაზიდი მანქანები
საჰაერო ხომალდების შესადუღებელი აპარატურა
საჰაერო ხომალდების საწვავსამართი ავზიანი მანქანები
საჰაერო ხომალდების საწვავსამართი ჰიდრანტიანი მანქანები
საჰაერო ხომალდების საწვავის გამანაწილებელი სადგურები
შვეულმფრენის პორტები და დასაჯდომი მოედნები
მშრალი რეცხვის ქარხნები
ავტომობილების საწვავსამართი დაწესებულებები
საზღვაო ხომალდების საწვავსამართი დაწესებულებები
შესაკეთებელი სამუშაოებისათვის განკუთვნილი გარაჟები
შესხურებით მოპირკეთების სამუშაოები
ამოვლებით მოპირკეთების სამუშაოები
ფხვნილით დაფარვის სამუშაოებისთვის განკუთვნილი ფართობები
ხე-ტყის საწყობები/სადურგლო საამქროები
ნარჩენების გადამამუშავებელი ქარხნები
მორების სათავსი ღია ცის ქვეშ
ორგანული საფარით დამუშავებისთვის განკუთვნილი ფართობები
სამრეწველო ღუმლები
ტენტები და მემბრანული ნაგებობები
თაროებიანი სათავსი
მშენებარე შენობები ან შენობები ნგრევის პროცესში
გადახურვის სამუშაოები
საბურავის აღდგენა/შენახვა
შედუღება და სხვა ცხელი სამუშაო
იახტის ნავმისადგომები
წვადი ბოჭკოები
აალებადი და წვადი სითხეები, ზოგადად
აალებადი და წვადი სითხეების შენახვა შენობაში
სითხის სათავსი ოთახები აალებადი და წვადი სითხეებისთვის
ხსნარის სადისტრიბუციო აგრეგატები
ფერმები და სამშენებლო მოედნები – აალებადი და წვადი სითხეების შენახვა
დიდი რაოდენობის აალებადი და წვადი სითხეების შესანახი ქარხნები და ტერმინალები
კომერციული, სამრეწველო, სამთავრობო ან საწარმოო დაწესებულებები – საწვავის განაწილება
ავზიანი მანქანები აალებადი და წვადი სითხეებისათვის
აალებადი მყარი ნივთიერებები
გათხევადებული აირი

906.2 საერთო მოთხოვნები. პორტატიული ცეცხლსაქრობები უნდა შეირჩეს და მოეწყოს ამ ქვეთავისა და NFPA 10-ის მოთხოვნების შესაბამისად.

გამონაკლისი:

1. ცეცხლსაქრობამდე სავალი მანძილი არ ეხება თვ-5 ჯგუფის დაკავებულობებში მაყურებელთა სკამებით დაკავებულ ნაწილს.
2. დწ-3 ჯგუფში პორტატიული ცეცხლსაქრობები შეიძლება განთავსდეს პერსონალისთვის განკუთვნილ ადგილებში.

906.3 ზომა და განაწილება. პორტატიული ცეცხლსაქრობების ზომა და განლაგება უნდა აკმაყოფილებდეს 906.3.1 – 906.3.4 ქვეთავებში განსაზღვრულ მოთხოვნებს.

906.3.1 A კლასის ხანძრის საფრთხე. პორტატიული ცეცხლსაქრობების მინიმალური ზომა და განლაგება დაკავებულობებში, რომლებიც მოიცავს ძირითადად A კლასის ხანძრის საფრთხეებს, უნდა შეესაბამებოდეს 906.3(1) ცხრილს.

906.3.2 B კლასის ხანძრის საფრთხეები. პორტატიული ცეცხლსაქრობები დაკავებულობებისთვის, სადაც განთავსებულია აალებადი ან წვადი სითხეები, რომელთა მოცულობის სიღრმე 6,4 მმ ან ნაკლებია, უნდა შეირჩეს და განთავსდეს 906.3(2) ცხრილის შესაბამისად.

ხელის ცეცხლმაქრები დაკავებულობებისთვის, სადაც განთავსებულია აალებადი ან წვადი სითხეები, რომელთა მოცულობის სიღრმე 6,4 მმ-ზე მეტია, უნდა შეირჩეს და განთავსდეს NFPA 10-ის შესაბამისად.

906.3.3 C კლასის ხანძრის საფრთხეები. პორტატიული ცეცხლსაქრობები C კლასის ხანძრის საფრთხეებისთვის უნდა შეირჩეს და განთავსდეს A და B საფრთხეების გათვალისწინებით.

906.3.4 D კლასის ხანძრის საფრთხეები. პორტატიული ცეცხლსაქრობები დაკავებულობებისთვის, სადაც მდებარეობს წვადი ლითონები, უნდა შეირჩეს და განთავსდეს NFPA 10-ის შესაბამისად.

ცხრილი 906.3(1)
ცეცხლსაქრობები A კლასის ხანძრის საფრთხეებისთვის

	მსუბუქი (მცირე) საფრთხის შემცველი დაკავებულობა	ზომიერი (საშუალო) საფრთხის შემცველი დაკავებულობა	მომეტებული (დიდი) საფრთხის შემცველი დაკავებულობა
მინიმალური ხარისხის მქონე ერთი ცეცხლსაქრობი	2-A ^b	2-A	2-A ^a
იატაკის მაქსიმალური ფართობი ყოველი A ერთეულისთვის	280 მ ²	140 მ ²	100 მ ²
იატაკის მაქსიმალური ფართობი ცეცხლსაქრობისთვის ^b	1100 მ ²	1100 მ ²	1100 მ ²
მაქსიმალური სავალი მანძილი ცეცხლსაქრობამდე	23 მ	23 მ	23 მ

- ა. ორი 9,46 ლ. ტევადობის წყლის ტიპის საქრობი უნდა ჩაითვალოს 4-A კლასის საქრობის ეკვივალენტად.
- ბ. NFPA 10-ის დანართში E3.3 უფრო დეტალურადაა მოცემული იატაკის მაქსიმალურ ფართობზე გამოყენების კრიტერიუმები.
- გ. წყლის ტიპის ორი ცეცხლსაქრობი, 1-A კლასის, უნდა ჩაითვალოს ერთი 2-A კლასის ცეცხლსაქრობის ეკვივალენტად მსუბუქი (მცირე) საფრთხის შემცველი დაკავებულობებისთვის.

ცხრილი 906.3(2)
აალებადი ან წვადი სითხეები, რომელთა მოცულობის სიღრმე 6,4 მმ ან ნაკლებია

საფრთხის ტიპი	ცეცხლსაქრობის მინიმალური ძირითადი ხარისხი	ცეცხლსაქრობისკენ სავალი მაქსიმალური მანძილი (მეტრებში)
მსუბუქი (მცირე)	5-B	9.0
	10-B	9.0
ზომიერი (საშუალო)	10-B	9.0
	20-B	9.0

მომეტებული (დიდი)	40-B 80-B	9.0 9.0
-------------------	--------------	------------

შენიშვნა: წყალში ხსნადი აალებადი სითხეებისადმი მოთხოვნებისა და ალტერნატიული ზომების შესახებ იხილეთ NFPA 10-ის 5.5 ქვეთავი.

906.4 კულინარიული ცხიმების აალებით გამოწვეული ხანძრები. კულინარიული ცხიმების აალებით გამოწვეული ხანძრებისგან დასაცავი ცეცხლსაქრობები უნდა იყოს ნებადართული ტიპის და შეესაბამებოდეს ავტოსაშხეფ სისტემაში გამოყენებულ ნივთიერებას.

906.5 შესამჩნევი მდებარეობა. პორტატიული ცეცხლსაქრობები უნდა განთავსდეს შესამჩნევ ადგილებში, რათა მათთან მისვლა და დაუყოვნებლივ გამოყენება ადვილი იყოს. ასეთი ადგილებია ჩვეულებრივი სავალი ბილიკების გასწვრივ, თუ სახანძრო-სამაშველო დანაყოფი არ დაადგენს, რომ არსებული საფრთხის გამო ცეცხლსაქრობები ჩვეულებრივი სავალი ბილიკებიდან მოშორებით უნდა განთავსდეს.

906.6 ადვილად მისადგომი და ადვილად დასანახი. პორტატიული ცეცხლსაქრობები არ უნდა განთავსდეს ძნელად დასანახ ადგილებში. თუ ოთახებში ან ფართობებზე პორტატიული ცეცხლსაქრობების დანახვას რაიმე აბრკოლებს, უნდა არსებობდეს სპეციალური მინიშნებები, რომლებიც ცეცხლსაქრობების მდებარეობაზე მიუთითებს.

906.7 საკიდები და ბრჯენები. ხელში დასაჭერი პორტატიული ცეცხლსაქრობები, რომლებიც არ არის მოთავსებული კარადებში, უნდა ჩამოიკიდოს საკიდებზე ან განთავსდეს ბრჯენებზე. საკიდები და ბრჯენები კარგად უნდა დამაგრდეს საყრდენ ზედაპირზე მწარმოებლის მიითითებების შესაბამისად.

906.8 კარადები. პორტატიული ცეცხლსაქრობების განსათავსებელი კარადები არ უნდა იკეტებოდეს.

გამონაკლისი:

1. სადაც პორტატიული ცეცხლსაქრობები, რომლებიც შესაძლოა ბოროტად გამოიყენონ ან დააზიანონ, უზრუნველყოფილია ადვილად მისადგომი საშუალებებით;
2. **დწ-3** ჯგუფისა და **დწ-2** ჯგუფის დაკავებულობებში ფსიქიატრიული მკურნალობისთვის განკუთვნილ ფართობებზე დასაშვებია, პორტატიული ცეცხლსაქრობები განთავსდეს ჩაკეტილ კარადაში ან პერსონალის სამყოფ ადგილას, თუ პერსონალს ექნება გასაღებები.

906.9 ცეცხლსაქრობის მოწყობა. პორტატიული ცეცხლსაქრობები უნდა მოეწყოს 906.9.1 – 906.9.3 ქვეთავების შესაბამისად.

906.9.1 18 კგ ან ნაკლები წონის ცეცხლსაქრობები. პორტატიული ცეცხლსაქრობები, რომელთა მთლიანი წონა არ აღემატება 18 კგ-ს, ისე უნდა მოეწყოს, რომ მათი თავები არ სცდებოდეს იატაკს 1,5 მ-ზე მეტად.

906.9.2 18 კგ-ზე მეტი წონის ცეცხლსაქრობები. ხელში დასაჭერი პორტატიული ცეცხლსაქრობები, რომელთა მთლიანი წონა აღემატება 18 კგ-ს, ისე უნდა დააყენონ, რომ მათი თავები არ სცდებოდეს იატაკს 1,1 მ-ზე მეტად.

906.9.3 თავისუფალი მანძილი იატაკიდან. იატაკსა და დაყენებული ხელის ცეცხლსაქრობის ძირს შორის თავისუფალი მანძილი არ უნდა იყოს 10 სმ-ზე ნაკლები.

906.10 გორგოლაჭებიანი ერთეულები. გორგოლაჭებიანი ცეცხლსაქრობები უნდა განთავსდეს ადვილად დასანახ და საგანგებოდ გამოყოფილ ადგილას.

ქვეთავი 907 - სახანძრო განგაშისა და ცეცხლადმომჩენი სისტემები

907.1 ზოგადი. ეს ქვეთავი ეხება სახანძრო განგაშისა და მათი კომპონენტების გამოყენებას, დაყენებას, მუშაობასა და მოვლას.

907.1.1 სამშენებლო დოკუმენტები. სახანძრო განგაშის სისტემების სამშენებლო დოკუმენტებში ნათლად უნდა აისახოს შემოთავაზებული სამუშაოს მდებარეობა, ბუნება და მოცულობა. დეტალები უნდა ავლენდეს *წესებთან* შესაბამისობას.

907.1.2 სახანძრო განგაშის სისტემის სამუშაო ნახაზები. სახანძრო განგაშის სისტემის სამუშაო ნახაზები განსახილველად უნდა წარედგინოს სისტემის დაყენებამდე. სამშენებლო დოკუმენტები უნდა შეიცავდეს შემდეგ (მაგრამ არა მხოლოდ) ინფორმაციას:

1. იატაკის გეგმა, რომელშიც მითითებულია ყველა ოთახის გამოყენება/დანიშნულება;
2. სიგნალის გამომცემი მექანიზმების მდებარეობა;
3. განგაშის შეტყობინების მოწყობილობების მდებარეობა, მათ შორის, კანდიელას (სინათლის ძალის ერთეული) ხარისხები ვიზუალური განგაშის შეტყობინების დანადგარებისათვის;
4. სახანძრო განგაშის საკონტროლო ერთეულის მდებარეობა, ტრანსპონდერები და შეტყობინების ელექტრომომარაგება;
5. გამოსაცხადებელი მოწყობილობა;
6. ელექტროკავშირები;
7. ბატარეებთან დაკავშირებული გამოთვლები;
8. გამტარის ტიპი და ზომები;
9. ვოლტაჟის ვარდნასთან დაკავშირებული გამოთვლები;
10. მწარმოებლების მონაცემების საცნობარო ფურცლები, რომლებიც შეიცავს მოდელის ნომრებსა და მოწყობილობის, მექანიზმებისა და მასალების შემოწმების შესახებ ინფორმაციას;
11. ჭერის სიმაღლისა და კონსტრუქციის დეტალები;
12. სახანძრო უსაფრთხოების მაკონტროლებელი ფუნქციების თანაქმედება;
13. საზედამხედველო სადგურის კლასიფიცირება.

907.1.2 მოწყობილობა. სისტემები და მათი კომპონენტები უნდა აღინუსხოს და აღიარებულ იქნეს იმ მიზნის შესაბამისად, რისთვისაც ეწყობა.

907.2 სადაც საჭიროა – ახალი შენობები და ნაგებობები. აღიარებული სახანძრო განგაშის სისტემა, დაყენებული *წესების* დებულებებისა და NFPA 72-ის შესაბამისად, ახალ შენობებსა და ნაგებობებში უნდა შეესაბამებოდეს 907.2.1 – 907.2.23 ქვეთავების მოთხოვნებს და დამკავებლებს შეტყობინებებს უნდა აწვდიდეს 907.5 ქვეთავის შესაბამისად, თუ *წესების* სხვა ქვეთავებში სხვაგვარად არაა მოთხოვნილი.

ხელით სამართავი სახანძრო განგაშის, სულ მცირე, ერთი კოლოფი უნდა იყოს ნებადართულ ადგილას, საიდანაც სახანძრო განგაშის სიგნალი გადაეცემა სახანძრო განგაშის სისტემებს, რომლებიც

იყენებს ცეცხლის ავტომატურ აღმომჩენ ან წყლის ნაკადის აღმომჩენ მექანიზმებს. თუ წესების სხვა ქვეთავებით დაშვებულია, რომ საშხეფების არსებობისას აღარ განთავსდეს სახანძრო განგაშის კოლოფები, სახანძრო განგაშის ერთი კოლოფი მაინც უნდა განთავსდეს.

გამონაკლისი:

1. სახანძრო განგაშის ხელით სამართავი კოლოფი საჭირო არ არის სახანძრო განგაშის სისტემებისთვის, რომლებიც განკუთვნილია ლიფტის გამოძახების მაკონტროლებელი და ზედამხედველი სამსახურისთვის.
2. სახანძრო განგაშის ხელით სამართავი კოლოფი საჭირო არ არის სც-2 ჯგუფის დაკავებულობებისთვის, თუ სახანძრო-სამაშველო დანაყოფის მიერ მოთხოვნილი არ არის ხანძრის მეთვალყურე პერსონალისთვის განგაშის ამუშავების საშუალებად საშხეფი სისტემის გაუმართაობის დროს. ხელით სამართავი სახანძრო განგაშის კოლოფი არ უნდა განთავსდეს საზოგადოებისათვის მისადგომ ადგილას.

907.2.1 თვ ჯგუფი. სახანძრო განგაშის ხელით სამართავი სისტემა, რომელიც ააქტიურებს დამკავებელთა შეტყობინების სისტემას 907.5 ქვეთავის შესაბამისად, უნდა მოეწყოს თვ ჯგუფის დაკავებულობებში, სადაც თავშეყრის დაკავებულობის მიხედვით, დაკავებულობის დატვირთვა 300 ან მეტია. თვ ჯგუფის დაკავებულობები, რომლებიც ერთმანეთისგან არაა გამოჯნული 707.3.9 ქვეთავის შესაბამისად, უნდა ჩაითვალოს ერთ დაკავებულობად, ამ ქვეთავის მიზნებიდან გამომდინარე. სგ ჯგუფის თავშეყრის დაკავებულობების ნაწილები, გამოყენებული თავშეყრისათვის, უზრუნველყოფილი უნდა იყოს სახანძრო განგაშის სისტემით, როგორც გასაზღვრულია სგ ჯგუფის დაკავებულობებისთვის.

გამონაკლისი: ხელით სამართავი სახანძრო კოლოფები საჭირო არ არის, თუ შენობა მთლიანად აღჭურვილია 903.3.1.1 ქვეთავის შესაბამისად დაყენებული ავტოსაშხეფი სისტემით და დამკავებელთა შეტყობინების მოწყობილობები აქტიურდება შეტყობინების მთელ ზონაში საშხეფებში წყლის ჭავლის მიწოდებისთანავე.

907.2.1.1 სისტემის ამოქმედება თვ ჯგუფის დაკავებულობებში, სადაც დაკავებულობის დატვირთვა 1000 ან მეტია. თვ ჯგუფის დაკავებულობებში, 1000 ან მეტი დაკავებულობის დატვირთვით, სახანძრო განგაშის გააქტიურებისას უნდა გაისმას საგანგებო ხმოვანი განგაშის საკომუნიკაციო სისტემის სიგნალი 907.5.2.2 ქვეთავის შესაბამისად.

გამონაკლისი: ნებართვის შემთხვევაში, წინასწარ ჩაწერილი შეტყობინების ხელით დეაქტივაცია ხდება, არა უმეტეს, 3-წუთიანი დროის მონაკვეთში ერთადერთი მიზნით, რომ შესაძლებელი გახდეს „ცოცხალი“ ხმოვანი შეტყობინების მიღება სამორიგეო სადგურიდან.

907.2.1.2 საგანგებო ხმოვანი განგაშის საკომუნიკაციო ტიტრები. სტადიონები, არენები და ღია ტრიბუნები, სადაც საჯარო ხმოვანი განცხადებების ტექსტი ჩნდება ეკრანზე, უნდა აკმაყოფილებდეს 907.5.2.2.4 ქვეთავის მოთხოვნებს.

907.2.2 ჯგუფი სქ. სახანძრო განგაშის ხელით სამართავი სისტემა უნდა მოეწყოს სქ ჯგუფის დაკავებულობებში, სადაც შემდეგი პირობებიდან ერთ-ერთს აკმაყოფილებს:

1. სქ ჯგუფის ყველა იატაკის დაკავებულობის საერთო დატვირთვა შეადგენს 500 კაცს ან მეტს;

- სქ ჯგუფის დაკავებულობის დატვირთვა 100 ადამიანზე მეტია შენობიდან გამოსასვლელის ყველაზე დაბალი დონის ზემოთ ან ქვემოთ;
- ცეცხლისგან დაცული ფართობი მოიცავს მოვლა-მზრუნველობის ამბულატორიულ დაწესებულებას.

გამონაკლისი: სახანძრო განგაშის ხელით სამართავი კოლოფები საჭირო არ არის, თუ შენობა მთლიანად აღჭურვილია 903.3.1.1 ქვეთავის შესაბამისად დაყენებული ავტოსაშხეფი სისტემით და დამკავებელთა შეტყობინების მოწყობილობები შეტყობინების მთელ ზონაში აქტიურდება საშხეფებში წყლის ჭავლის მიწოდებისთანავე.

907.2.2.1 მოვლა-მზრუნველობის ამბულატორიული დაწესებულებები. ხანძრისგან დაცული ფართობები, რომლებიც მოიცავს მოვლა-მზრუნველობის ამბულატორიულ დაწესებულებებს, უზრუნველყოფილი უნდა იყოს ელექტრონულად მკონტროლებელი კვამლის ავტომატური აღმომჩენი სისტემით, რომელიც მოწყობილია მოვლა-მზრუნველობის ამბულატორიული დაწესებულების საზღვრებში და საზოგადოებრივი გამოყენების ფართობებზე მფლობელობაში არსებული სივრცეების გარეთ, მათ შორის, საზოგადოებრივ დერეფნებსა და ლიფტის ფოიეებში.

გამონაკლისი: სახანძრო განგაშის ხელით სამართავი კოლოფები საჭირო არ არის, თუ შენობა მთლიანად აღჭურვილია 903.3.1.1 ქვეთავის შესაბამისად დაყენებული ავტოსაშხეფი სისტემით და დამკავებელთა შეტყობინების მოწყობილობები შეტყობინების მთელ ზონაში აქტიურდება საშხეფებში წყლის ჭავლის მიწოდებისთანავე.

907.2.3 ჯგუფი სგ. სახანძრო განგაშის ხელით სამართავი სისტემა, რომელიც გამოსცემს დამკავებელთა შეტყობინების სიგნალს 907.5.2.2 ქვეთავის შესაბამისად მოწყობილი საგანგებო ხმოვანი განგაშის საკომუნიკაციო სისტემის საშუალებით და დაყენებულია 907.6 ქვეთავის შესაბამისად, უნდა მოეწყოს სგ ჯგუფის დაკავებულობებში. ავტოსაშხეფი სისტემების ან კვამლადმომჩენების არსებობისას ისინი უნდა მიუერთდეს შენობის სახანძრო განგაშის სისტემას.

გამონაკლისი:

- სახანძრო განგაშის ხელით სამართავი სისტემა აუცილებელი არ არის სგ ჯგუფის დაკავებულობებში, რომელთა დაკავებულობის დატვირთვა 30 ან ნაკლებია;
- სახანძრო ხელით სამართავი კოლოფები საჭირო არ არის სგ ჯგუფის დაკავებულობებში, რომლებიც ქვემოთ ჩამოთვლილ ყველა პირობას აკმაყოფილებს:
 - შიგა დერეფნები დაცულია კვამლადმომჩენებით;
 - აუდიტორიები, კაფეტერიები, სასპორტო დარბაზები და სხვა მსგავსი ადგილები დაცულია თბოაღმომჩენებით ან სხვა აღმომჩენი მექანიზმებით;
 - მტვრისა და ორთქლის შემცველი საამქროები და ლაბორატორიები დაცულია თბოაღმომჩენებით ან სხვა აღმომჩენი მექანიზმებით;
- სახანძრო განგაშის ხელით სამართავი კოლოფები საჭირო არ არის სგ ჯგუფის დაკავებულობებში, თუ შენობა მთლიანად აღჭურვილია 903.3.1.1 ქვეთავის შესაბამისად დაყენებული ავტოსაშხეფი სისტემით და საგანგებო ხმოვანი განგაშის სისტემა აქტიურდება საშხეფის წყლის ჭავლით და ხელით გააქტიურება ხდება დაკავებული ადგილიდან.

907.2.4 ჯგუფი სმ. სახანძრო განგაშის ხელით სამართავი სისტემა, რომელიც ააქტიურებს დამკავებელთა შეტყობინების სისტემას 907.5 ქვეთავის შესაბამისად, უნდა მოეწყოს **სმ** ჯგუფის დაკავებულობებში, სადაც დაცულია ქვემოთ მოცემული ორივე პირობა:

1. **სმ** ჯგუფის დაკავებულობა ორ ან ორზე მეტსართულიანია;
2. **სმ** ჯგუფის დაკავებულობის საეთო დატვირთვა შეადგენს 500-ს ან მეტს შენობიდან გამოსასვლელი ყველაზე დაბალი დონის ზემოთ ან ქვემოთ.

გამონაკლისი: სახანძრო განგაშის ხელით სამართავი კოლოფები საჭირო არ არის, თუ შენობა მთლიანად აღჭურვილია 903.3.1.1 ქვეთავის შესაბამისად დაყენებული ავტოსაშხეფი სისტემით და დამკავებელთა შეტყობინების მოწყობილობები შეტყობინების მთელ ზონაში აქტიურდება საშხეფებისთვის წყლის ჭავლის მიწოდებისთანავე.

907.2.5 ჯგუფი დსშ. ხელით სამართავი სახანძრო სისტემა, რომელიც ააქტიურებს დამკავებელთა შეტყობინების სისტემას 907.5 ქვეთავის შესაბამისად, უნდა მოეწყოს **დსშ-5** ჯგუფის დაკავებულობებში, ასევე, იქ, სადაც იწარმოება ორგანული საფარები. კვამლადმომჩენი ავტომატური სისტემა, რომელიც ააქტიურებს დამკავებელთა შეტყობინების სისტემას, უნდა მოეწყოს ძლიერ მომწამლავი აირების, ორგანული ზეჟანგებისა და მჟანგავების გამოსავლენად.

907.2.6 ჯგუფი დწ. სახანძრო განგაშის ხელით სამართავი სისტემა, რომელიც ააქტიურებს დამკავებელთა შეტყობინების სისტემას 907.5 ქვეთავის შესაბამისად, უნდა დააყენონ **დწ** ჯგუფის დაკავებულობაში. კვამლის ავტომატური აღმომჩენი სისტემა, რომელიც ააქტიურებს დამკავებელთა შეტყობინების სისტემას 907.5 ქვეთავის შესაბამისად, უნდა დააყენონ 907.2.6.1, 907.2.6.2 და 907.2.6.3.3 ქვეთავების შესაბამისად.

გამონაკლისი:

1. ხელით სამართავი სახანძრო ყუთები **დწ-1** და **დწ-2** ჯგუფის დაკავებულობების საძინებელ ერთეულებში საჭირო არ არის გასასვლელებთან, თუ ამგვარი ყუთები განთავსებულია მომვლელთათვის განკუთვნილ ყველა პუნქტთან ან მორიგე პერსონალისთვის განკუთვნილ სხვა ადგილებთან, თუ ისინი შესამჩნევ და მისაწვდომ ადგილზეა და მათკენ სავალი მანძილი არ აღემატება 907.4.2.1 ქვეთავში განსაზღვრულს.
2. აუცილებელი არ არის დამკავებელთა შეტყობინების სისტემები აქტიურდებოდეს იქ, სადაც NFPA 72-ის შესაბამისად დაყენებული კერძო რეჟიმის სიგნალიზაცია ნებადართულია სახანძრო-სამაშველო დანაყოფის მიერ.

907.2.6.1 ჯგუფი დწ-1. **დწ-1** ჯგუფის დაკავებულობებში კვამლის ავტომატური აღმომჩენი სისტემა უნდა მოეწყოს დერეფნებში, დერეფნებისა და სამყოფი სივრცეებისკენ, არასაძინებელი ერთეულებისა და სამზარეულოებისკენ, ღია მოსაცდელელებში. სისტემა უნდა აქტიურდებოდეს 907.5 ქვეთავის შესაბამისად.

გამონაკლისი:

1. სამყოფ სივრცეებში კვამლადმომჩენი საჭირო არ არის, თუ შენობა მთლიანად აღჭურვილია 903.1.1 ქვეთავის შესაბამისად დაყენებული ავტოსაშხეფი სისტემით.
2. კვამლადმომჩენი არ სჭირდება გარე აივნებს.

907.2.6.1.1 კვამლზე მორეაგირე მაუწყებელი. კვამლზე მორეაგირე ერთი და მრავალბლოკიანი მაუწყებელი უნდა მოეწყოს 907.2.11 ქვეთავის შესაბამისად.

907.2.6.2 ჯგუფი დწ-2. კვამლის ავტომატური აღმომჩენი სისტემა უნდა დააყენონ სამედიცინო მომსახურების სახლების, ხანგრძლივი მოვლა-მზრუნველობის დაწესებულებებისა და ნარკოლოგიური ცენტრების დერეფნებსა და ისეთ სივრცეებში, რომლებიც დასაშვებია გადიოდეს დერეფნებში 407.2 ქვეთავის შესაბამისად. სისტემა უნდა აქტიურდებოდეს 907.5 ქვეთავის შესაბამისად. საავადმყოფოები უნდა აღიჭურვოს 407-ე ქვეთავის მოთხოვნების შესაბამისი კვამლადმომჩენებით.

გამონაკლისი:

1. დერეფნის კვამლადმომჩენი საჭირო არ არის კვამლისგან დაცულ განყოფილებებში, რომლებიც მოიცავს საძინებელ ერთეულებს, თუ ამგვარ ერთეულებში დაყენებულია UL 268-ის შესაბამისი კვამლადმომჩენები. ყოველ საძინებელ ერთეულთან ასეთ აღმომჩენებს დერეფნის მხრიდან უნდა ჰქონდეს ეკრანი, ასევე, ხმოვანი და ვიზუალური განგაში თითოეულ ერთეულთან მომქმედ მომვლელთათვის განკუთვნილ პუნქტში.
2. დერეფნის კვამლადმომჩენი საჭირო არ არის კვამლისგან დაცულ განყოფილებებში, რომლებიც მოიცავს საძინებელ ერთეულებს, თუ ამგვარი ერთეულების კარებს ერთეულის მხრიდან აქვს ავტომატური დაკეტვის მექანიზმები, რომლებშიც ჩადგმულია კვამლადმომჩენები, თუ ჩადგმული აღმომჩენები განგაშის ფუნქციას ასრულებს.

907.2.6.3 ჯგუფი დწ-3. დწ-3 ჯგუფის დაკავებულობები უნდა აღიჭურვოს ხელით სამართავი და სახანძრო განგაშის ავტომატური სისტემით და კვამლის ავტომატური აღმომჩენი სისტემით, რომლებიც დაყენებულია განგაშის გამააქტიურებელი პერსონალისთვის.

907.2.6.3.1 სისტემის ამოქმედება. ავტომატური ცეცხლსაქრობი სისტემის, ავტოსაშხეფი სისტემის, სახანძრო განგაშის ხელით სამართავი კოლოფის ან ცეცხლადმომჩენის გააქტიურებისას უნდა გაისმას სახანძრო სიგნალი, რომელიც ავტომატურად აწვდის შეტყობინებას პერსონალს.

907.2.6.3.2 სახანძრო განგაშის ხელით სამართავი კოლოფები. სახანძრო განგაშის ხელით სამართავი კოლოფების განთავსება 907.4.2 ქვეთავში განსაზღვრულ ადგილებში საჭირო არ არის, თუ სახანძრო განგაშის კოლოფები განთავსებულია სამორიგეო პუნქტებში, რომლის პერსონალიც უშუალოდ აკონტროლებს ფართობებს, სადაც სახანძრო განგაშის კოლოფები არ არის.

907.2.6.3.2.1 სახანძრო განგაშის ხელით სამართავი კოლოფები საპატიმროების ფართობებზე. ისეთ ფართობებზე, სადაც დაპატიმრებული პირები იმყოფებიან, დასაშვებია, სახანძრო განგაშის ხელით სამართავი კოლოფები განთავსდეს ჩაკეტილ სივრცეებში, თუ იქ იმყოფება მომსახურე პერსონალი, რომელსაც შეუძლია გაალოს საკეტები სახანძრო განგაშის ხელით სამართავი კოლოფებთან მისადგომად.

907.2.6.3.3 კვამლის ავტომატური აღმომჩენი სისტემა. კვამლის ავტომატური აღმომჩენი სისტემა უნდა დააყენონ მთელ საცხოვრებელ ფართობებზე, მათ შორის, საძინებელ ერთეულებსა და მომიჯნავე დასასვენებელ ოთახებში, ჯგუფური აქტივობის სივრცეებსა და სხვა საერთო სივრცეებში, რომლებიც, ჩვეულებრივ, ხელმისაწვდომია მცხოვრებთათვის.

გამონაკლისი:

1. დაზიანების ან გაფუჭების თავიდან ასაცილებლად დასაშვებია, სხვა კვამლადმოძრენი მოწყობილობების განთავსება, რომლებიც უზრუნველყოფს მსგავს დაცვას (და არა მხოლოდ), რაც მოიცავს აღმომჩენების ჩაყენებას საკნებიდან ან დამცავი გისოსების უკანა ნაწილიდან გამომავალ გამწოვ არხებში;
2. საძინებელი ერთეულები მე-2 და მე-3 მდგომარეობის დაკავებულობებში, რომლებიც აღწერილია 308-ე ქვეთავში;
3. კვამლადმოძრენები საძინებელ ერთეულებში საჭირო არ არის, თუ 903.3.1.1 ქვეთავის შესაბამისად დაყენებული ავტოსაშხეფი სისტემით აღჭურვილ კვამლისგან დაცულ განყოფილებებში დამკავებელთა რაოდენობა ოთხი ან ოთხზე ნაკლებია.

907.2.7 ჯგუფი სვ. სახანძრო განგაშის ხელით სამართავი სისტემა, რომელიც ააქტიურებს დამკავებელთა შეტყობინების სისტემას, უნდა დააყენონ სვ ჯგუფის დაკავებულობებში, რომელშიც არსებობს ქვემოთ ჩამოთვლილთგან ერთ-ერთი პირობა:

1. სვ ჯგუფის ყველა იატაკის საერთო დაკავებულობის დატვირთვა შეადგენს 500 კაცს ან მეტს;
2. სვ ჯგუფის დაკავებულობის დატვირთვა შეადგენს 100 კაცზე მეტს შენობიდან გამოსასვლელის ყველაზე დაბალი დონის ზემოთ ან ქვემოთ;

გამონაკლისი:

1. ხელით სამართავი სახანძრო სისტემა აუცილებელი არ არის 402-ე ქვეთავის შესაბამისი გადახურული მოლის შენობებში;
2. სახანძრო განგაშის ხელით სამართავი კოლოფები საჭირო არ არის, თუ შენობა მთლიანად აღჭურვილია 903.3.1.1 ქვეთავის შესაბამისად დაყენებული ავტოსაშხეფი სისტემით და დამკავებელთა შეტყობინების მოწყობილობები აქტიურდება შეტყობინების მთელ ზონაში საშხეფებში წყლის ჭავლის გამშვებისთანავე.

907.2.7.1 დამკავებელთა შეტყობინება. შენობის დაკავებულობის განმავლობაში სახანძრო განგაშის ხელით სამართავი კოლოფის ან წყლის ჭავლის გამშვების სიგნალი შეიძლება არ ააქტიურებდეს განგაშის შეტყობინების მოწყობილობას, თუ განგაშის სიგნალი აქტიურდება სამორიგეო პუნქტიდან, საიდანაც საევაკუაციო მითითებები ვრცელდება 907.5.2.2 ქვეთავის შესაბამისად დაყენებული საგანგებო ხმოვანი განგაშის საკომუნიკაციო სისტემის საშუალებით.

907.2.8 ჯგუფი სვ-1. სახანძრო განგაშის სისტემები უნდა დააყენონ სვ-1 ჯგუფის დაკავებულობებში 907.2.8.1 – 907.2.8.3 ქვეთავის მიხედვით.

907.2.8.1 სახანძრო განგაშის ხელით სამართავი სისტემა. სახანძრო განგაშის ხელით სამართავი სისტემა, რომელიც ააქტიურებს დამკავებელთა შეტყობინების სისტემას 907.5 ქვეთავის შესაბამისად, უნდა დააყენონ სვ-1 ჯგუფის დაკავებულობებში.

გამონაკლისი:

1. სახანძრო განგაშის ხელით სამართავი სისტემა საჭირო არაა შენობებში, რომელთა სიმაღლე არ აღემატება ორ სართულს. შენობაში ყველა ინდივიდუალური საძინებელი ერთეული და მომიჯნავე სხვენები და დაბალი სივრცეები ერთმანეთისაგან და საზოგადოებრივი ან საერთო მოხმარების ფართობებისგან გამიჯნულია, სულ მცირე, 1-საათიანი ცეცხლმედეგი ტიხრებით და თითოეული ინდივიდუალური საძინებელი

ერთეულის გასასვლელი პირდაპირ საზოგადოებრივ გზაზე, ამ გზაზე გასასვლელ ეზოში ან ეზოში გადის.

2. სახანძრო განგაშის ხელით სამართავი კოლოფების დაყენება მთელ შენობაში საჭირო არ არის, თუ დაცულია შემდეგი პირობები:

- 2.1. შენობა მთლიანად აღჭურვილია 903.3.1.1 ან 903.3.1.2 ქვეთავის შესაბამისად დაყენებული ავტოსაშხეფი სისტემით;
- 2.2. შეტყობინების მოწყობილობები აქტიურდება საშხეფის წყლის ჭავლით;
- 2.3. შესაბამის ადგილას დაყენებულია ხელით სამართავი სახანძრო განგაშის, სულ მცირე, ერთი კოლოფი.

907.2.8.2 კვამლის ავტომატური აღმომჩენი სისტემა. კვამლის ავტომატური აღმომჩენი სისტემა, რომელიც ააქტიურებს დამკავებელთა შეტყობინების სისტემას 907.5 ქვეთავის შესაბამისად, უნდა დააყენონ ყველა შიგა დერეფანში, რომლებიც ემსახურება საძინებელ ერთეულებს.

გამონაკლისი: კვამლის ავტომატური აღმომჩენი სისტემა საჭირო არ არის შენობებში, რომელთაც არ აქვს საძინებელი ერთეულების დამხმარე დერეფნები და სადაც ყველა საძინებელ ერთეულს აქვს კარი, რომელიც გადის უშუალოდ გარეთ გასასვლელთან მისადგომში, რომელიც, თავის მხრივ, პირდაპირ გასასვლელისკენაა მიმართული.

907.2.8.3 კვამლზე მორეგირე მაუწყებელი. კვამლზე მორეგირე მაუწყებელის ერთ- და მრავალბლოკიანი მოწყობილობები 907.2.11 ქვეთავის შესაბამისად უნდა მოეწყოს.

907.2.9 ჯგუფი სც-2. სახანძრო განგაშის სისტემა და კვამლზე მორეგირე მაუწყებელის მოწყობილობები უნდა დააყენონ სც-2 ჯგუფის დაკავებულობებში 907.2.9.1 - 907.2.9.3 ქვეთავების მოთხოვნის შესაბამისად.

907.2.9.1 სახანძრო განგაშის ხელით სამართავი სისტემა. სახანძრო განგაშის ხელით სამართავი სისტემა, რომელიც ააქტიურებს დამკავებელთა შეტყობინების სისტემას 907.5 ქვეთავის შესაბამისად, უნდა დააყენონ სც-2 ჯგუფის დაკავებულობებში, სადაც:

1. ნებისმიერი საცხოვრებელი თუ საძინებელი ერთეული მდებარეობს სამი ან მეტი სართულით მაღლა ყველაზე დაბალ დონეზე მდებარე შენობის გამოსასვლელიდან;
2. ნებისმიერი საცხოვრებელი თუ საძინებელი ერთეული მდებარეობს ერთი სართულით ქვემოთ ყველაზე მაღალ დონეზე მდებარე შენობიდან გამოსასვლელიდან, რომელიც ემსახურება საცხოვრებელ ან საძინებელ ერთეულებს;
3. შენობა მოიცავს 16-ზე მეტ საცხოვრებელ ან საძინებელ ერთეულს.

გამონაკლისი:

1. სახანძრო განგაშის სისტემა საჭირო არაა შენობებში, რომელთა სიმაღლე არ აღემატება ორ სართულს, თუ საცხოვრებელი ან საძინებელი ერთეულები, ასევე, მომიჯნავე სხვენები და დაბალი სივრცეები ერთმანეთისაგან და საზოგადოებრივი ან საერთო მოხმარების ფართობებისგან გამიჯნულია, სულ მცირე, 1-საათიანი ცეცხლმდეგი ტიხრებით და თითოეული ინდივიდუალური საძინებელი ერთეულის გასასვლელი პირდაპირ საზოგადოებრივ გზაზე, ამ გზაზე გამავალ ეზოში ან ეზოში გადის;

2. მთელ შენობაში სახანძრო განგაშის ხელით სამართავი კოლოფების დაყენება საჭირო არაა, თუ შენობა მთლიანად აღჭურვილია 903.3.1.1 ან 903.3.1.2 ქვეთავის შესაბამისად დაყენებული ავტოსაშხეფი სისტემით და დამკავებელთა შეტყობინების მოწყობილობები ავტომატურად აქტიურდება საშხეფებში წყლის ჭავლის გაშვებისთანავე;
3. სახანძრო განგაშის სისტემა საჭირო არაა შენობებში, რომელთაც არ აქვს საცხოვრებელი ერთეულების დამხმარე დერეფნები და რომლებიც დაცულია 903.3.1.1 ან 903.3.1.2 ქვეთავის შესაბამისად დაყენებული ავტოსაშხეფი სისტემით, თუ საცხოვრებელი ერთეულების კარები პირდაპირ შენობიდან გამოსასვლელის მისადგომში გადის, რომელიც პირდაპირ გასასვლელისკენაა მიმართული ან ემსახურება 1026.6 ქვეთავის მე-4 გამონაკლისის შესაბამისად დაგეგმარებული ღია დერეფნები.

907.2.9.2 კვამლზე მორეგირე მაუწყებელი. კვამლზე მორეგირე მაუწყებელის ერთ- და მრავალბლოკიანი მოწყობილობები უნდა განთავსდეს 907.2.11 ქვეთავის შესაბამისად.

907.2.9.3 სც-2 ჯგუფის კოლეჯისა და უნივერსიტეტის შენობები. სახანძრო განგაშის ხელით სამართავი სისტემა, რომელიც ააქტიურებს დამკავებელთა შეტყობინების სისტემას 907.5 ქვეთავის შესაბამისად, უნდა დააყენონ სც-2 ჯგუფის კოლეჯისა და უნივერსიტეტის შენობების ქვემოთ ჩამოთვლილ ადგილებში:

1. საერთო სივრცეებში საცხოვრებელი ერთეულებისა და საძინებელი ერთეულების გარეთ;
2. სამრეცხაო, მექანიკური აღჭურვილობისა და სასაწყობო ოთახებში;
3. საძინებელი და საცხოვრებელი ერთეულების მომსახურე ყველა შიგა დერეფანში.

სც-2 ჯგუფის კოლეჯისა და უნივერსიტეტის შენობების საცხოვრებელ და საძინებელ ერთეულებში საჭირო კვამლზე მორეგირე მაუწყებელის მოწყობილობები ერთმანეთს უნდა უკავშირდებოდეს NFPA 72-ის შესაბამისად მოწყობილი სახანძრო განგაშის სისტემით.

გამონაკლისი: კვამლის ავტომატური აღმომჩენი სისტემა საჭირო არ არის შენობებში, რომელთაც არ აქვს საძინებელი ან საცხოვრებელი ერთეულების მომსახურე შიგა დერეფნები და რომლებშიც თითოეულ საძინებელ ან საცხოვრებელ ერთეულს ემსახურება გასასვლელი საშუალება, რომლის კარი პირდაპირ გარეთ გასასვლელთან მისადგომში გადის ან გასასვლელი საშუალება, რომლის კარი პირდაპირ გასასვლელში გადის.

907.2.10 ჯგუფი სც-4. სც-4 ჯგუფის დაკავებულობებში სახანძრო განგაშის სისტემები და კვამლზე მორეგირე მაუწყებელის მოწყობილობები უნდა დააყენონ 907.2.10.1 – 907.2.10.3 ქვეთავების მოთხოვნის შესაბამისად.

907.2.10.1 ხელით სამართავი სახანძრო განგაშის სისტემა. ხელით სამართავი სახანძრო განგაშის სისტემა, რომელიც ააქტიურებს დამკავებელთა შეტყობინების სისტემას 907.5 ქვეთავის შესაბამისად, უნდა დააყენონ სც-4 ჯგუფის დაკავებულობებში.

გამონაკლისი:

1. სახანძრო განგაშის ხელით სამართავი სისტემა საჭირო არაა შენობებში, რომელთა სიმაღლე არ აღემატება ორ სართულს. შენობაში ყველა ინდივიდუალური საძინებელი ერთეული და მომიჯნავე სხვენები და დაბალი სივრცეები ერთმანეთისაგან და საზოგადოებრივი ან საერთო მოხმარების ფართობებისგან გამიჯნულია, სულ მცირე, 1-საათიანი ცეცხლმედეგი ტიხრებით და თითოეული ინდივიდუალური საძინებელი

ერთეულის გასასვლელი პირდაპირ საზოგადოებრივ გზაზე, ამ გზაზე გასასვლელ ეზოში ან ეზოში გადის.

2. ხელით სამართავი სახანძრო განგაშის კოლოფების განთავსება მთელ შენობაში საჭირო არ არის, თუ დაცულია ქვემოთ ჩამოთვლილი პირობები:

2.1. შენობა მთლიანად აღჭურვილია 903.3.1.1 ან 903.3.1.2 ქვეთავის შესაბამისად დაყენებული ავტოსაშხეფი სისტემით;

2.2. შეტყობინების მოწყობილობები აქტიურდება საშხეფების წყლის ჭავლით;

2.3. შესაბამის ადგილას განთავსებულია სახანძრო განგაშის ხელით სამართავი, სულ მცირე, ერთი კოლოფი.

3. ხელით სამართავი სახანძრო განგაშის კოლოფები მაცხოვრებელთა ან პაციენტთა საძინებელ ფართობებზე საჭირო არ არის გასასვლელებთან, თუ მდებარეობს ყველა საექტონო პუნქტში ან სხვა სამორიგეო ადგილებში, თუ ისინი შესამჩნევ და მისადგომ ადგილზეა და მათკენ სავალი მანძილი 907.4.2.1 ქვეთავში განსაზღვრულს არ აღემატება.

907.2.10.2 კვამლის ავტომატური აღმომჩენი სისტემა. კვამლის ავტომატური აღმომჩენი სისტემა, რომელიც ააქტიურებს დამკავებელთა შეტყობინების სისტემას 907.5 ქვეთავის შესაბამისად, უნდა მოეწყოს დერეფნებში, დერეფნებისკენ გახსნილ მოსაცდელ ფართობებზე და სამყოფ სივრცეებში, მაგრამ არა საძინებელ ერთეულებსა და სამზარეულოებში.

გამონაკლისი:

1. კვამლადმომჩენი საცხოვრებელ სივრცეებში აუცილებელი არ არის, თუ შენობა მთლიანად აღჭურვილია 903.3.1.1 ქვეთავის შესაბამისად დაყენებული ავტოსაშხეფი სისტემით;

2. კვამლის ავტომატური აღმომჩენი სისტემა აუცილებელი არ არის შენობებში, რომელთაც არ აქვს საძინებელი ერთეულების მომსახურე შიგა დერეფნები და რომლებშიც თითოეული საძინებელი ერთეულის გასასვლელი საშუალებების ღიობის კარი პირდაპირ გასასვლელში ან გასასვლელისკენ მიმართულ გარეთ გასასვლელთან მისადგომში გადის.

907.2.10.3 კვამლზე მორეგირე მაუწყებელი. კვამლზე მორეგირე მაუწყებელის ერთ- და მრავალბლოკიანი მოწყობილობები 907.2.11 ქვეთავის შესაბამისად უნდა განთავსდეს.

907.2.11 კვამლზე მორეგირე მაუწყებელის ერთი და მრავალბლოკიანი მოწყობილობები. UL 217-ის შესაბამისი კვამლზე მორეგირე მაუწყებელის ერთი და მრავალბლოკიანი მოწყობილობები უნდა დააყენონ 907.2.11.1 – 907.2.11.4 ქვეთავებისა და NFPA 72-ის შესაბამისად.

907.2.11.1 ჯგუფი სც-1. სც-1 ჯგუფში კვამლზე მორეგირე მაუწყებელის ერთ- და მრავალბლოკიანი მოწყობილობები ქვემოთ ჩამოთვლილ ადგილებში უნდა განთავსდეს:

1. საძინებელ ფართობებზე;

2. გასასვლელი საშუალებების სისტემაში შემავალ გზაზე მდებარე ყველა ოთახში, საძინებელი ფართობიდან საძინებელი ერთეულისკენ მიმავალ კარამდე;

3. საძინებელი ერთეულის თითოეულ სართულზე მიწის დონის ქვედა სართულიანად. დაყოფილდონეებიან საცხოვრებლებში ან საცხოვრებელ ერთეულებში, რომელთაც არ აქვს მომიჯნავე დონეებში გასასვლელი კარი, ზედა დონეზე განთავსებული კვამლზე მორეგირე

მაუწყებელის მოწყობილობა საკმარისია მის ქვემოთ მდებარე დონისთვისაც, თუ ქვედა დონე უფრო პატარაა, ვიდრე ზედა დონის ქვეშ მდებარე ერთი მთლიანი სართული.

907.2.11.2 ჯგუფები სც-2, სც-3, სც-4 და დწ-1. კვამლზე მორეგირე მაუწყებელის ერთ- და მრავალბლოკიანი მოწყობილობები დაკავებულობის დატვირთვის მიუხედავად უნდა განთავსდეს სც-2, სც-3, სც-4 და დწ-1 ჯგუფებში ქვემოთ მითითებულ ადგილებში:

1. თითოეული ცალკეული საძინებელი ფართობის ჭერზე ან კედლის გარეთა მხარეს საძინებელ ოთახებთან ახლოს;
2. ნებისმიერ ოთახში, რომელიც საძინებლადაა გამოყენებული;

გამონაკლისი: კვამლზე მორეგირე მაუწყებელის ერთი და მრავალბლოკიანი მოწყობილობები დწ-1 ჯგუფის დაკავებულობებში აუცილებელი არ არის, თუ საძინებელი ოთახების კვამლადმომჩენები კვამლის ავტომატური აღმომჩენი სისტემის ნაწილია.

3. საცხოვრებელი ერთეულის ყველა სართულზე, მიწის დონის ქვედა სართულიდან, მაგრამ არა დაბალ სივრცეებსა და არასაცხოვრებელ სხვენებში. დაყოფილდონეებიან საცხოვრებლებში ან საცხოვრებელ ერთეულებში, რომელთაც არ აქვს მომიჯნავე დონეებში გასასვლელი კარი, ზედა დონეზე დაყენებული კვამლზე მორეგირე მაუწყებელის მოწყობილობა საკმარისია მის ქვემოთ მდებარე დონისთვისაც, თუ ქვედა დონე უფრო პატარაა, ვიდრე ზედა დონის ქვეშ მდებარე ერთი მთლიანი სართული.

907.2.11.3 ურთიერთკავშირი. თუ სც ან დწ-1 ჯგუფის დაკავებულობებში ცალკეული საცხოვრებელი ან საძინებელი ერთეულის საზღვრებში საჭიროა კვამლზე მორეგირე მაუწყებელის ერთზე მეტი მოწყობილობის დაყენება, ისინი ერთმანეთთან ისე უნდა იყოს დაკავშირებული, რომ ერთი მოწყობილობის გააქტიურება ერთეულის საზღვრებში დაყენებული ყველა განგამის მოწყობილობას ააქტიურებდეს. კვამლზე მორეგირე მაუწყებელის მოწყობილობების ფიზიკურად დაკავშირება საჭირო არ არის, თუ დაყენებულია უკაბელო განგამის მოწყობილობები და ერთი მოწყობილობის გააქტიურებისას განგამის სიგნალს გამოსცემს ყველა მოწყობილობა. სიგნალის ხმა უნდა აღემატებოდეს ფონური ხმაურის დონეებს, რომ გარკვევით ისმოდეს ყველა საძინებელ ოთახში მაშინაც კი, როდესაც კარები დახურულია.

907.2.11.4 კვების წყარო. ახალ მშენებლობაში კვამლზე მორეგირე მაუწყებელის აუცილებელი მოწყობილობები პირველად ელექტროენერგიას უნდა იღებდეს შენობის ელექტროგაყვანილობიდან, რომელიც კომერციული წყაროდან მარაგდება და აღჭურვილი უნდა იყოს სათადარიგო ბატარეებით. ინტეგრალურსტრობებიანი და სათადარიგოელემენტებიანი კვამლზე მორეგირე მაუწყებელის მოწყობილობები საავარიო ელექტროსისტემას უნდა მიუერთდეს. კვამლზე მორეგირე მაუწყებელის მოწყობილობები უნდა გამოსცემდეს სიგნალს, როცა ელემენტები იცლებს. ელექტროგაყვანილობა უნდა იყოს მუდმივი და არ უნდა ჰქონდეს ამომრთველები, დენის მოვარდნისაგან დამცავი ამომრთველების გარდა.

გამონაკლისი: კვამლზე მორეგირე მაუწყებელის მოწყობილობებს არ სჭირდება სათადარიგო ელემენტები, თუ ისინი მიერთებულია საავარიო ელექტროსისტემასთან.

907.2.12 სპეციალური გასართობი შენობები. კვამლის ავტომატური აღმომჩენი სისტემა სპეციალურ გასართობ შენობებში 907.2.12.2 – 907.2.12.3 ქვეთავების შესაბამისად უნდა მოეწყოს.

907.2.12.1 განგაში. ნებისმიერი ცალკეული კვამლადმომჩენის, ავტოსაშხეფი სისტემის ან რომელიმე სხვა ცეცხლის ავტომატური აღმომჩენი მოწყობილობის გააქტიურებისას დაუყოვნებლივ უნდა გააქტიურდეს ხმოვანი და მხედველობითი განგაში შენობის იმ ადგილას, სადაც მუდმივად იმყოფება მორიგე პერსონალი, რომლისგანაც შეიძლება დაიწყოს საგანგებო ვითარებაზე რეაგირება, მათ შორის, 907.2.12.2 ქვეთავში მოთხოვნილი მოწყობილობების ხელით გააქტიურება.

907.2.12.2 სისტემის რეაგირება. კვამლის ორი ან მეტი აღმომჩენის, კვამლის ერთი აღმომჩენის (რომელსაც აქვს განგაშის შემოწმების ფუნქცია), ავტოსაშხეფი სისტემის ან ცეცხლის სხვა აღმომჩენი მოწყობილობის გააქტიურებას ავტომატურად უნდა მოჰყვეს:

1. გასასვლელების განათება, არანაკლებ, 11-ლუქსიანი ნათურით სავალი ზედაპირის დონეზე;
2. შეუთავსებელი ან დამაბნეველი ნებისმიერი ბგერის და მხედველობითი გასართობის შეწყვეტა;
3. გასასვლელისკენ მისათითებელი ნიშნის გააქტიურება, რომელიც ინთება საგანგებო ვითარების დროს;
4. წინასწარჩაწერილი შეტყობინების გააქტიურება, რომელიც ისმის მთელ სპეციალურ გასართობ შენობაში და რომელიც შენობაში მყოფთ მიუთითებს, როგორ გადაადგილდნენ უახლოესი გასასვლელისკენ. წინასწარჩაწერილ შეტყობინებასთან ერთად გამოყენებული განგაშის სიგნალები უნდა გამოსცემდეს ბგერას, რომელიც გამოირჩევა შენობის ჩვეულებრივი ფუნქციონირების დროს გამოყენებული სხვა ბგერებისგან.

907.2.12.3 საგანგებო ხმოვანი განგაშის საკომუნიკაციო სისტემა. საგანგებო ხმოვანი განგაშის საკომუნიკაციო სისტემა, რომელიც დასაშვებია ასევე გამოყენებულ იქნას, როგორც საზოგადოებისათვის მიმართვის სისტემა, უნდა დააყენონ 907.5.2.2 ქვეთავის შესაბამისად და მისი ხმა უნდა ისმოდეს სპეციალურ გასართობ მთელ შენობაში.

907.2.13 მაღლივი შენობები. მაღლივ შენობებში კვამლის ავტომატური აღმომჩენი სისტემა უზრუნველყოფილი უნდა იყოს 907.2.13.1 ქვეთავის შესაბამისად, სახანძრო-სამაშველო დანაყოფთან კავშირის სისტემა - 907.2.13.2 ქვეთავის შესაბამისად და საგანგებო ხმოვანი განგაშის საკომუნიკაციო სისტემა - 907.5.2.2 ქვეთავის შესაბამისად.

გამონაკლისი:

1. 907.2.22 და 412-ე ქვეთავების შესაბამისი აეროპორტის საჰაერო გადაადგილების მაკონტროლებელი კომპლექსები;
2. 406.5 ქვეთავის შესაბამისი ღია ავტოსადგომი გარაჟები;
3. შენობები, რომლებიც მოიცავს თვ-5 ჯგუფის დაკავებულობებს, 303.1 ქვეთავის შესაბამისად;
4. 503.1.1 ქვეთავის შესაბამისი მცირე საფრთხის შემცველი სპეციფიკური დანიშნულების დაკავებულობები;
5. შენობები, რომელთა დაკავებულობები 415-ე ქვეთავის მიხედვით მიეკუთვნება დსშ-1, დსშ-2 ან დსშ-3 ჯგუფებს;

6. **დწ-1** და **დწ-2** ჯგუფის დაკავებულობებში, განგაშის სიგნალი უნდა გადაეცეს პერსონალის სამორიეო ჰუნქტში, ხოლო დამკავებელთათვის განკუთვნილი შეტყობინებები უნდა გადაიცემოდეს საგანგებო ხმოვანი განგაშის საკომუნიკაციო სისტემის საშუალებით.

907.2.13.1 კვამლის ავტომატური აღმომჩენი. მაღლივ შენობებში კვამლის ავტომატური აღმომჩენი უნდა დააყენონ 907.2.13.1.1. და 907.2.13.1.2 ქვეთავების შესაბამისად.

907.2.13.1.1 ფართობზე კვამლადმომჩენი. ფართობზე კვამლადმომჩენები უნდა შეესაბამებოდეს ამ ქვეთავს. კვამლადმომჩენები უნდა მიუერთდეს ავტომატურ სახანძრო განგაშის სისტემას. ამ ქვეთავის მიხედვით აუცილებელი ნებისმიერი აღმომჩენის გააქტიურებამ უნდა გაააქტიუროს საგანგებო ხმოვანი განგაშის საკომუნიკაციო სისტემა 907.5.2.2 ქვეთავის შესაბამისად. 907.2.1 – 907.2.10 ქვეთავებში მოთხოვნილ კვამლადმომჩენებთან ერთად, კვამლადმომჩენები უნდა განთავსდეს ქვემოთ ჩამოთვლილ ადგილებში:

1. თითოეული ელექტრომექანიკური მოწყობილობის, ტრანსფორმატორის, სატელეფონო აპარატურის ან მსგავსი მოწყობილობისათვის გაკუთვნილ ოთახში, სადაც არ არის საშხეფი;
2. ლიფტის მოწყობილობის თითოეულ ოთახსა და ლიფტის ფოიეში.

907.2.13.1.2 არხის კვამლადმომჩენი. არხის კვამლადმომჩენები, რომლებიც აკმაყოფილებს 907.3.1 ქვეთავის მოთხოვნებს, უნდა განთავსდეს შემდეგ ადგილებში:

1. ჰაერის კონდიციონერების თითოეული სისტემის რეცირკულაციური ჰაერის და ჰაერგამწვავ მთავარ არხში, რომელშიც ჰაერის მოძრაობის სიჩქარე $0,94 \text{ მ}^3/\text{წმ}$ -ს აღემატება. ასეთი აღმომჩენები უნდა მოთავსდეს ბოლო არხის შესასვლელში ქვედა მიმართულებით ისე, რომ შესაძლებელი იყოს მათთან მიდგომა მომსახურების მიზნით;
2. ყველა მისაერთებელთან, რომლებიც ერთმანეთთან აერთებს რეცირკულაციური ჰაერის არხს ან ჰაერის კონდიციონერების სისტემის არხსა და შვეულ არხს ან დგარს, რომელიც ორ ან მეტ სართულს ემსახურება. **სგ-1** და **სგ-2** ჯგუფის დაკავებულობებში კვამლადმომჩენის გამოყენება დასაშვებია რეცირკულაციური ჰაერის ყველა დგარში, რომლებშიც ჰაერი მოძრაობს, არაუმეტეს, $2,4 \text{ მ}^3/\text{წმ}$ სიჩქარით და ემსახურება, არაუმეტეს, 10 ჰაერშემშვებ ღიობს.

907.2.13.2 სახანძრო განყოფილებასთან კავშირის სისტემა. სადაც რადიო სისტემის ნაცვლად დაშვებულია სადენიანი კავშირის სისტემა, სახანძრო განყოფილების სადენიანი კავშირის სისტემა NFPA 72-ის შესაბამისად უნდა დაგეგმარდეს და დააყენონ. ასეთი სისტემით 911-ე ქვეთავის შესაბამისი სახანძრო მართვის ცენტრი უნდა უკავშირდებოდეს ლიფტებს, ლიფტების ფოიეებს, საავარიო და სათადარიგო ელექტრომომარაგების აპარატურისათვის განკუთვნილ ოთახებს, სახანძრო ტუმბოების ოთახებს, თავშესაფრის ფართობებსა და შემოზღუდული გასასვლელის გზა-კიბეებს. სახანძრო განყოფილებასთან კავშირის მოწყობილობა უნდა განთავსდეს ყოველი იატაკის დონეზე შემოზღუდული გასასვლელის გზა-კიბის საზღვრებში.

907.2.14 ორზე მეტი სართულის დამაკავშირებელი ატრიუმები. სახანძრო განგაშის სისტემა უნდა დააყენონ დაკავებულობებში, სადაც მდებარეობს კვამლადმომჩენებით აღჭურვილი ორზე მეტი სართულის დამაკავშირებელი ატრიუმები. სისტემა უნდა აქტიურდებოდეს 907.5 ქვეთავის შესაბამისად. ასეთი დაკავებულობები **თვ**, **სგ** ან **სვ** ჯგუფებში უნდა აღიჭურვოს საგანგებო ხმოვანი განგაშის საკომუნიკაციო სისტემით, რომელიც აკმაყოფილებს 907.5.2.2 ქვეთავის მოთხოვნებს.

907.2.15 თაროებზე დაწყოილი მასალების სათავსი. თაროებზე დაწყოილი მასალების შესანახად განკუთვნილ ზონებში უნდა დააყენონ ცეცხლის ავტომატური აღმომჩენი სისტემა.

907.2.16 აეროზოლების სათავსები. აეროზოლების შესანახად განკუთვნილი ოთახები და საერთო დანიშნულების საწყობები, სადაც აეროზოლები ინახება, უზრუნველყოფილი უნდა იყოს სახანძრო განგაშის ხელით სამართავი სისტემით.

907.2.17 ხის, ხის სტრუქტურული პანელებისა და საფარის მწარმოებელი ქარხნები. ხის მორების, ხის სტრუქტურული პანელებისა და საფარის მწარმოებელ ქარხნებში დაყენებული უნდა იყოს სახანძრო განგაშის ხელით სამართავი სისტემა.

907.2.18 კვამლის საკონტროლო სისტემის მქონე მიწისქვეშა შენობები. თუ მიწისქვეშა შენობაში კვამლის საკონტროლო სისტემა წესების შესაბამისადაა დაყენებული, ცეცხლის ავტომატური აღმომჩენები 907.2.18.1 ქვეთავის მიხედვით უნდა დააყენონ.

907.2.18.1 კვამლადმომჩენები. სულ მცირე, ერთი კვამლადმომჩენი, რომელიც ნუსხის მიხედვით ამ მიზნით გამოიყენება, უნდა განთავსდეს ქვემოთ ჩამოთვლილ ადგილებში:

1. მექანიკური აპარატურის, ელექტრომოწყობილობების, ტრანსფორმატორების, სატელეფონო აპარატურის, ლიფტის მექანიზმების ან მსგავსი დანიშნულების ოთახებში;
2. ლიფტების ფოიებში;
3. ერთზე მეტი სართულის მომსახურე ჰაერის კონდიციონერების თითოეული სისტემის რეცირკულაციური ჰაერის და ჰაერგამწოვ მთავარ არხებში, მომსახურებისათვის მისადგომ ადგილას, ბოლო არხის შემწოვ ხვრელში ქვედა მიმართულებით;
4. ორი ან მეტი იატაკისათვის განკუთვნილი შვეული არხის ან დგარის რეცირკულაციური ჰაერის არხებთან და გათბობის, განიავებისა და ჰაერის კონდიციონერების სისტემების არხებთან მისაერთებლებთან, (გამონაკლისია სც ჯგუფის დაკავებულობები), ნუსხაში შეტანილი კვამლადმომჩენის გამოყენება შეიძლება რეცირკულაციური ჰაერის ყველა დგარში, რომლებშიც ჰაერი, არაუმეტეს, 2,4 მ³/წმ სიჩქარით მოძრაობს და, არაუმეტეს, 10 ჰაერშემშვებ ლიობს ემსახურება.

907.2.18.2 აუცილებელი განგაში. კვამლის საკონტროლო სისტემის გააქტიურებისას უნდა გააქტიურდეს ხმოვანი განგაში სამორიგეო ადგილას.

907.2.19 ღრმა მიწისქვეშა შენობები. თუ ნაგებობის ყველაზე დაბალი დონე 18 მ-ზე უფრო დაბლაა, ვიდრე შენობიდან გამოსასვლელის ყველაზე დაბალი დონის მოპირკეთებული იატაკი, ნაგებობა მთლიანად უნდა აღიჭურვოს სახანძრო განგაშის ხელით სამართავი სისტემით, მათ შორის, 907.5.2.2 ქვეთავის მიხედვით დაყენებული საგანგებო ხმოვანი განგაშის საკომუნიკაციო სისტემით.

907.2.20 გადახურული და ღია მოლის შენობები. თუ გადახურული მოლის შენობის ან ღია მოლის შენობის საზღვრის პერიმეტრში მოქცეული იატაკის საერთო ფართობი აღემატება 4700 მ²-ს, უზრუნველყოფილი უნდა იყოს საგანგებო ხმოვანი განგაშის საკომუნიკაციო სისტემა. მოლის მომსახურე საგანგებო ხმოვან/განგაშის საკომუნიკაციო სისტემას, სავალდებულოს თუ არასავალდებულოს, უნდა ჰქონდეს სახანძრო-სამაშველო დანაყოფის მისადგომი. სისტემა უნდა დააყენონ 907.5.2.2 ქვეთავის შესაბამისად.

907.2.21 თვითმფრინავის ანგარები საცხოვრებელთან. მე-2 თავში აღწერილ საცხოვრებელთან მდებარე თვითმფრინავის ანგარებში უნდა დააყენონ კვამლზე მორეგირე მაუწყებლის, სულ მცირე, ერთი მოწყობილობა, რომელიც დაუკავშირდება საცხოვრებელში დაყენებულ კვამლზე მორეგირე მაუწყებლის მოწყობილობას ან ხმოვანი განგაშის სხვა მოწყობილობას, რომლის ხმოვანი სიგნალი საცხოვრებლის ყველა საძინებელ ფართობზე ისმის.

907.2.22 აეროპორტის საჰაერო გადაადგილების საკონტროლო კომპლექსები. ცეცხლის ავტომატური აღმომჩენი სისტემა, რომელიც ააქტიურებს დამკავებელთა შეტყობინების სისტემას, უნდა დააყენონ აეროპორტის საჰაერო გადაადგილების აეროპორტის კომპლექსში ყველა გამოყენებულ და მოწყობილობებისთვის განკუთვნილ სივრცეში.

გამონაკლისი: ხმოვანი დანადგარები არ უნდა დააყენონ საკონტროლო კომპლექსის კარადის საზღვრებში.

907.2.23 ელემენტებისთვის განკუთვნილი ოთახები. კვამლის ავტომატური აღმომჩენი სისტემა უნდა დააყენონ ისეთ ადგილებში, სადაც მდებარეობს სტაციონარული საწყობის ელემენტების სისტემები, რომლებშიც სითხის მოცულობა 190 ლ-ს აღემატება.

907.3 სახანძრო უსაფრთხოების ფუნქციები. სახანძრო უსაფრთხოების ფუნქციების შესასრულებლად განკუთვნილი ცეცხლის ავტომატური აღმომჩენები დაკავშირებული უნდა იყოს შენობის სახანძრო განგაშის საკონტროლო პანელთან, თუ 907.2 ქვეთავი ითვალისწინებს სახანძრო განგაშის სისტემის აუცილებლობას. გააქტიურების შემდეგ აღმომჩენებმა უნდა შეასრულონ თავიანთი ფუნქცია და უნდა გაააქტიურონ განგაშის შეტყობინების მოწყობილობები ან ვიზუალური და ხმოვანი სიგნალები სამორიგეო პუნქტში. შენობებში, სადაც სახანძრო განგაშის სისტემა არ არის აუცილებელი, ცეცხლის ავტომატური აღმომჩენის ელექტრომომარაგება უნდა განხორციელდეს ჩვეულებრივი ელექტროსადენებით და გააქტიურებისას მან უნდა შეასრულოს დაკისრებული ფუნქცია. აღმომჩენები უნდა განლაგდეს NFPA 72-ის შესაბამისად.

907.3.1 არხის კვამლადმომჩენები. არხებში დაყენებული კვამლადმომჩენები უნდა შემოწმდეს არხში ჰაერის სიჩქარეზე, ტემპერატურასა და ტენიანობაზე. თუ სახანძრო განგაშის სისტემა მოთხოვნილია 907.2 ქვეთავით, არხის კვამლადმომჩენები უნდა უკავშირდებოდეს შენობის სახანძრო განგაშის საკონტროლო ერთეულს. არხის კვამლადმომჩენის გააქტიურებისას ხმოვანი და მხედველობითი საკონტროლო სიგნალი უნდა გადაეცეს სამორიგეო ადგილს და შეასრულოს განსაზღვრული სახანძრო უსაფრთხოების ფუნქცია *წესების* შესაბამისად. არხის კვამლადმომჩენები არ უნდა გამოიყენებოდეს ღია სივრცისათვის საჭირო აღმომჩენების ნაცვლად.

გამონაკლისი:

1. საკონტროლო სიგნალის გადაცემა სამორიგეო ადგილას საჭირო არ არის, თუ არხის კვამლადმომჩენები ააქტიურებს შენობის განგაშის შეტყობინების მოწყობილობებს;
2. დაკავებულობებში, სადაც საჭირო არ არის სახანძრო განგაშის სისტემა, კვამლადმომჩენის გააქტიურებას უნდა მოჰყვეს ხმოვანი და მხედველობითი სიგნალი შესაბამის ადგილას. კვამლადმომჩენის მწყობრიდან გამოსვლისას უნდა გააქტიურდეს ხმოვანი და მხედველობითი სიგნალი შესაბამის ადგილას და უნდა დადგინდეს არხის კვამლადმომჩენის მწყობრიდან გამოსვლის მიზეზი.

907.3.2 გასვლის გასაძნელებელი საკეტები. თუ გასასვლელი საშუალებების კარებზე დაყენებულია 1008.1.9.7 ქვეთავის შესაბამისი გასვლის გასაძნელებელი საკეტები, კვამლის ან სითბოს ავტომატური აღმომჩენი სისტემა უნდა მოეწყოს ამ ქვეთავის შესაბამისად.

907.3.3 ლიფტების მუშაობა საგანგებო ვითარების დროს. საგანგებო ვითარების დროს ლიფტმა რომ იმუშაოს, უნდა განთავსდეს ASME A17.1 და NFPA 72-ის შესაბამისი ცეცხლის ავტომატური აღმომჩენები.

907.3.4 ელექტროგაყვანილობა. ზემოხსენებული სახანძრო უსაფრთხოების ფუნქციის შესრულებისთვის განთავსებული დამხმარე მექანიზმებისა და მოწყობილობების ელექტროგაყვანილობის მთლიანობა NFPA 72-ის შესაბამისად უნდა გაკონტროლდეს.

907.4 გამააქტიურებელი მექანიზმები. თუ ხელით ან ავტომატურად სამართავი განგაში უნდა აქტიურდებოდეს, როგორც სახანძრო განგაშის სისტემის ნაწილი, გამააქტიურებელი მექანიზმები 907.4.1 – 907.4.3.1 ქვეთავების შესაბამისად უნდა მოეწყოს.

907.4.1 სახანძრო განგაშის საკონტროლო ერთეულის დაცვა. ფართობებზე, რომლებიც მუდმივად არ არის დაკავებული, ერთი კვამლალმომჩენი უნდა განთავსდეს სახანძრო განგაშის თითოეულ საკონტროლო ერთეულთან, შეტყობინების დანადგარის წრედის დამაგრძელებელთან და საზედამხედველო სადგურის გადამცემ მოწყობილობასთან.

გამონაკლისი: თუ გარემომცველი პირობების გამო აკრძალულია კვამლალმომჩენის არსებობა, დასაშვებია უნდა იყოს სითბოს აღმომჩენის განთავსება.

907.4.2 სახანძრო განგაშის ხელით სამართავი კოლოფები. თუ სახანძრო განგაშის ხელით სამართავი სისტემა *წესების* სხვა ქვეთავის მოთხოვნითაა დაყენებული, იგი უნდა აქტიურდებოდეს 907.4.2.1 – 907.4.2.6 ქვეთავების შესაბამისად განთავსებული სახანძრო განგაშის ხელით სამართავი კოლოფებით.

907.4.2.1 მდებარეობა. სახანძრო განგაშის ხელით სამართავი კოლოფები არ უნდა განთავსდეს თითოეული გასასვლელიდან 1,5 მ-ზე მეტი დაშორებით. ისინი ისე უნდა განთავსდეს, რომ უახლოეს კოლოფთან მისასვლელი მანძილი 60 მ-ს არ აღემატებოდეს.

907.4.2.2 სიმაღლე. შვეულად გაზომვისას, იატაკის დონიდან სახანძრო განგაშის ხელით სამართავი კოლოფების გასააქტიურებელ სახელურამდე ან ბერკეტამდე, არანაკლებ, 1,0 მ და, არაუმეტეს, 1,4 მ უნდა იყოს.

907.4.2.3 ფერი. სახანძრო განგაშის ხელით სამართავი კოლოფები უნდა იყოს წითელი ფერისა.

907.4.2.4 ნიშნები. თუ სახანძრო განგაშის სისტემებს აკონტროლებს სამეთვალყურეო სადგური, სახანძრო განგაშის ხელით სამართავ თითოეულ კოლოფთან უნდა იყოს მუდმივი ნიშანი წარწერით: სიგნალის ჩართვისას სახანძრო-სამაშველო დანაყოფს დაუკავშირდით.

გამონაკლისი: მწარმოებელს განთავსებული აქვს ეს ინფორმაცია სახანძრო განგაშის ხელით სამართავი კოლოფზე.

907.4.2.5 დამცავი საფარები. მშენებლობის ნებართვის გამცემი/ზედამხედველი ორგანო უფლებამოსილია, მოითხოვოს ნუსხაში შეტანილი სახანძრო განგაშის ხელით სამართავი კოლოფის დამცავი საფარით შემოსვა, რომ თავიდან აიცილონ ცრუ განგაში ან კოლოფის

ფიზიკური დაზიანება. დამცავი საფარი უნდა იყოს გამჭვირვალე ან წითელი ფერის გამჭვირვალე ზედაპირით, რომ შესაძლებელი იყოს სახანძრო განგაშის ხელით სამართავი კოლოფის დანახვა. ყველა საფარს უნდა მოყვებოდეს გამოყენების მითითებები. დამცავი საფარები 1003.3.3 ქვეთავში განსაზღვრულზე მეტად არ უნდა გამოეშვიროს.

907.4.2.6 ადვილად მისადგომი და დასანახი. სახანძრო განგაშის ხელით სამართავი კოლოფები ყოველთვის ხელმისაწვდომი და ადვილად დასანახი უნდა იყოს.

907.4.3 კვამლის ავტომატური აღმოჩენა. კვამლის ავტომატური აღმოჩენი სისტემის აუცილებლობისას, იგი უნდა იყენებდეს კვამლადმოძიებებს, თუ გარემომცველი პირობების გამო არ იკრძალება მათი დაყენება. სივრცეებში, სადაც გარემომცველი პირობების გამო შეუძლებელია კვამლადმოძიებების დაყენება, დასაშვებია არსებობდეს სითბოს ავტომატური აღმოჩენი.

907.4.3.1 ავტოსაშხეფი სისტემა. 907.3 ქვეთავში განსაზღვრული სპეციფიკური სახანძრო უსაფრთხოების ფუნქციისგან განსხვავებული პირობებისთვის ფართობებზე, სადაც გარემომცველი პირობების გამო აკრძალულია კვამლადმოძიებების დაყენება, სახანძრო განგაშის სისტემასთან მიერთებული 903.3.1.1 ან 903.3.1.2 ქვეთავის შესაბამისად დაყენებული ავტოსაშხეფი სისტემა სითბოს ნებადართული ავტომატური აღმოჩენი უნდა იყოს.

907.5 დამკავებელთა შეტყობინების სისტემები. სახანძრო განგაშის სისტემის გააქტიურებისას შეტყობინება უნდა გადაეცემოდეს სახანძრო განგაშის მაკონტროლებელ ერთეულს და გააქტიურებისთანავე ავრცელებდეს შეტყობინებას დამკავებელთათვის 907.5.1 – 907.5.2.3.4 ქვეთავების შესაბამისად. თუ სახანძრო განგაშის სისტემა აუცილებელია *წესების* სხვა ქვეთავების მოთხოვნით, ის უნდა აქტიურდებოდეს:

1. ცეცხლის ავტომატური აღმოჩენებით;
2. საშხეფის წყლის ჭავლის მართვის მექანიზმებით;
3. სახანძრო განგაშის ხელით სამართავი კოლოფებით;
4. ავტომატური ცეცხლსაქრობი სისტემებით.

გამონაკლისი: თუ 907-ე ქვეთავის მიხედვით დაშვებულია, რომ შეტყობინების სისტემების შეტყობინებები გადაიცემოდეს მუდმივ სამორიგეო ადგილებში.

907.5.1 წინასასიგნალო ფუნქცია. წინასასიგნალო ფუნქციის დაყენება დაუშვებელია სახანძრო-სამაშველო დანაყოფთან შეთანხმების გარეშე. თუ წინასასიგნალო ფუნქციაა დაყენებული, სიგნალი უნდა გადაიცეს მუდმივ სამორიგეო პუნქტში, საიდანაც დამკავებელთათვის განკუთვნილი შეტყობინება გავრცელდება ხანძრის ან სხვა საგანგებო ვითარების დროს.

907.5.2 განგაშის შეტყობინების მოწყობილობები. უზრუნველყოფილი უნდა იყოს განგაშის შეტყობინების მოწყობილობები და ინსტრუქციაში უნდა განისაზღვროს მათი დანიშნულება.

907.5.2.1 ხმოვანი განგაშები. საჭიროა ხმოვანი განგაშის შეტყობინების დანადგარების განთავსება, რომელთა მიერ გამოცემული ბგერა მკვეთრად განსხვავებულია. დანადგარები არ უნდა გამოიყენებოდეს სხვა დანიშნულებით.

გამონაკლისი:

1. ხმოვანი განგაშის შეტყობინების დანადგარების ნაცვლად **დწ-2** ჯგუფის დაკავებულობებში სარეანიმაციოებისათვის განკუთვნილ ფართობებზე დასაშვებია მხედველობითი და ხმოვანი განგაშის შეტყობინების დანადგარების განთავსება;
2. დამკავებელთა საევაკუაციო თითოეული ლიფტის ფოიეში 1708.5.1 ქვეთავის შესაბამისად განთავსებული ხმოვანი შეტყობინების დანადგარები უნდა მიუერთდეს დამოუკიდებელ შეტყობინების ზონას მხოლოდ ხელით სამართავი პირადი რადიოგამომცხეებისთვის (ფეიჯინგისთვის).

907.5.2.1.1 ბგერის საშუალო წნევა. შენობის ყველა დასაკავებელ სივრცეში ხმოვანი განგაშის შეტყობინების დანადგარების მიერ გამოცემული ბგერის წნევის დონე გარემომცველი ბგერების დონეზე 15 დეციბელით მეტი ან, სულ მცირე, 60-წამიანი ბგერის მაქსიმალურ დონეზე 5 დეციბელით მეტი უნდა იყოს (რომელიც მეტი იქნება).

907.5.2.1.2 ბგერის მაქსიმალური წნევა. ბგერის მაქსიმალური წნევის დონე ხმოვანი განგაშის შეტყობინების დანადგარებისათვის უნდა იყოს 110 დეციბელი ხმოვანი დანადგარიდან მინიმალურ მკაფიო სმენადობის მანძილზე. სადაც გარემომცველი ხმაურის საშუალო დონე 95 დეციბელს აღემატება, უნდა განთავსდეს მხედველობითი განგაშის შეტყობინების დანადგარები NFPA 72-ის შესაბამისად და ხმოვანი განგაშის შეტყობინების დანადგარები აუცილებელი აღარ არის.

907.5.2.2 საგანგებო ხმოვანი განგაშის საკომუნიკაციო სისტემა. *წესებით* აუცილებელი საგანგებო ხმოვანი განგაშის საკომუნიკაციო სისტემები უნდა დაგეგმარდეს და დააყენონ NFPA 72-ის შესაბამისად. ცეცხლის ავტომატური ნებისმიერი აღმომჩენის, საშხეფის წყლის ჭავლის მარეგულირებელი მოწყობილობის ან სახანძრო განგაშის ხელით სამართავი კოლოფის ამუშავებისას ავტომატურად უნდა გამოიცეს სიგნალი, რომელსაც მოჰყვება ხმოვანი ინსტრუქცია, თუ როგორ უნდა განხორციელდეს საერთო ან ეტაპობრივი ევაკუაცია. მაღლივ შენობებში სისტემა უნდა მუშაობდეს, სულ მცირე, იმ იატაკზე, სადაც გააქტიურდა განგაში, ასევე, - ამგვარი იატაკის ზემოთ და ქვემოთ. რუპორები უნდა განთავსდეს მთელ შენობაში რადიოგამომცხეების ზონების მიხედვით. რადიოგამომცხეების ზონები უნდა მოეწყოს, სულ მცირე, ქვემოთ ჩამოთვლილ ადგილებში:

1. ლიფტების ჯგუფთან;
2. გასასვლელის გზა-კიბეებზე;
3. ყოველ იატაკზე/სართულზე;
4. 1002.1 ქვეთავში განსაზღვრულ თავშესაფრის ფართობებზე.

გამონაკლისი: **დწ-1** და **დწ-2** ჯგუფის დაკავებულობებში სიგნალი გადაეცემა სამორიგო პუნქტში და დამკავებელთათვის განკუთვნილი შეტყობინება ისმის რადიოგამომცხეების მოწყობილობიდან ზემოთ.

907.5.2.2.1 ხელით შეცვლა/გაუქმება. საგანგებო ხმოვანი კომუნიკაციის შეტყობინების ხელით შეცვლა უნდა შეიძლებოდეს შერჩევითი და საყოველთაო გამომცხეების საფუძველზე, ყველა რადიოგამომცხეების ზონაში.

907.5.2.2.2 პირდაპირი ხმოვანი შეტყობინებები. საგანგებო ხმოვანი განგაშის საკომუნიკაციო სისტემას, ასევე, უნდა შეეძლოს პირდაპირი ხმოვანი შეტყობინებების გადაცემა

რადიოგამომახების ზონების საშუალებით შერჩევითი ან საყოველთაო გამომახების საფუძველზე.

907.5.2.2.3 ალტერნატიული გამოყენებები. დასაშვებია, საგანგებო ხმოვანი განგაშის საკომუნიკაციო სისტემით გადაიცეს სხვა შეტყობინებები, თუ ხელით სამართავი სახანძრო განგაშის გამოყენება ყველაზე ხელსაყრელია სხვა გამოყენებებთან შედარებით.

907.5.2.2.4 საგანგებო ხმოვანი განგაშის საკომუნიკაციო ტექსტები. თუ სტადიონებზე, არენებსა და ღია ტრიბუნებზე აუცილებელია ხმოვანი საჯარო განცხადებების გავრცელება 1108.2.7.2 ქვეთავის შესაბამისად, იმავე შინაარსის ტექსტები უნდა აისახოს საგანგებო ხმოვანი განგაშის საკომუნიკაციო სისტემის ეკრანზე. წინასწარჩაწერილი ან პირდაპირი შეტყობინების ტექსტები უნდა გაავრცელოს სამორიგეო ადგილას მყოფმა პერსონალმა, რომელიც საგანგებოდაა მომზადებული საგანგებო ვითარებაზე რეაგირებისთვის.

907.5.2.2.5 საავარიო ელექტრომომარაგება. საგანგებო ხმოვანი განგაშის საკომუნიკაციო სისტემებს უნდა ჰქონდეს აღიარებული საავარიო ელექტრომომარაგების წყარო.

907.5.2.3 მხედველობითი განგაში. მხედველობითი განგაშის შეტყობინების მოწყობილობები უნდა განთავსდეს 907.5.2.3.1 – 907.5.2.3.4 ქვეთავების შესაბამისად.

გამონაკლისი:

1. მხედველობითი განგაშის შეტყობინების მოწყობილობები საჭირო არ არის გადაკეთებისას, გარდა იმ შემთხვევისა, როცა არსებულ სახანძრო განგაშის სისტემას ანახლებენ ან ცვლიან, ან სახანძრო განგაშის ახალ სისტემას აყენებენ;
2. მხედველობითი განგაშის შეტყობინების მოწყობილობები საჭირო არ არის 1002.1 ქვეთავში განსაზღვრულ გასასვლელებში;
3. მხედველობითი განგაშის შეტყობინების მოწყობილობები საჭირო არ არის ლიფტის კაბინებში.

907.5.2.3.1 საჯარო და საერთო ფართობები. მხედველობითი განგაშის შეტყობინების მოწყობილობები უნდა განთავსდეს საჯარო და საერთო ფართობებზე.

907.5.2.3.2 თანამშრომლების სამუშაო ფართობები. თუ თანამშრომლების სამუშაო ფართობები შედის ხმოვანი განგაშის დაფარვის ზონაში, შეტყობინების მოწყობილობის ციკლები თავდაპირველად ისე უნდა დაგეგმარდეს, რომ გათვალისწინებული იყოს, სულ მცირე, 20% სათადარიგო სიმძლავრე მომავალში დამატებითი მხედველობითი განგაშის შეტყობინების მოწყობილობების განსათავსებლად სმენის პრობლემის მქონე თანამშრომლებისათვის.

907.5.2.3.3 ჯგუფები დწ-1 და სც-1. დწ-1 და სც-1 ჯგუფის საძინებელ ერთეულებში 907.5.2.3.3 ცხრილის მიხედვით უნდა განთავსდეს მხედველობითი განგაშის შეტყობინების მოწყობილობა, რომელიც აქტიურდება როგორც ოთახის კვამლზე მორეგირე მაუწყებლის მოწყობილობით, ისე შენობის სახანძრო განგაშის სისტემით.

**ცხრილი 907.5.2.3.3
ვიზუალური განგაში**

საძინებელი ერთეულების რაოდენობა	მხედველობითი განგაში დასაძინებლად განკუთვნილ ადგილებში
6 - 25	2

26 - 50	4
51 - 75	7
76 - 100	9
101 - 150	12
151 - 200	14
201 - 300	17
301 - 400	20
401 - 500	22
501 - 1,000	მოლიანის 5%
1,001 –ზე მეტი	1000-ის ზემოთ ყოველი მე-100-თვის 50-ს დაემატება 3

907.5.2.3.4 ჯგუფი სც-2. სც-2 ჯგუფის დაკავებულობებში, რომლებშიც 907-ე ქვეთავის თანახმად უნდა იყოს სახანძრო განგაშის სისტემა, ყველა საცხოვრებელ და საძინებელ ერთეულში შესაძლებელი უნდა იყოს ვიზუალური განგაშის შეტყობინების მოწყობილობის მუშაობა, ICC A117.1-ის შესაბამისად. განგაშის სისტემის სიმძლავრე ისე უნდა განისაზღვროს, რომ მომავალში შესაძლებელი იყოს, მასში ჩაერთოს შენობის სახანძრო განგაშის სისტემები კვამლზე მორეგირე მაუწყებელის წერტილოვანი მოწყობილობებით, ასევე, ხმოვანი დანადგარები შეიცვალოს ხმოვან-მხედველობითი (კომბინირებული) დანადგარებით ან გაფართოვდეს არსებული ელექტროგაყვანილობის ქსელი კვამლზე გააქტიურებადი განგაშის წერტილოვანი მოწყობილობებიდან მხედველობითი დანადგარებისთვის საჭირო ადგილებამდე.

907.6 დაყენება. სახანძრო განგაშის სისტემა უნდა დააყენონ NFPA 72-ის შესაბამისად.

907.6.1 ელექტროგაყვანილობა. ელექტროგაყვანილობა უნდა აკმაყოფილებდეს NFPA 70-ისა და NFPA 72-ის მოთხოვნებს. უსადენო დამცავი სისტემები, რომლებიც იყენებს რადიოსიხშირის გადამცემ მოწყობილობებს, უნდა აკმაყოფილებდეს მცირესიმძალვრიან უსადენო სისტემებთან დაკავშირებულ NFPA 72-ის სპეციალურ მოთხოვნებს.

907.6.2 ელექტრომომარაგება. სახანძრო განგაშის სისტემის ძირითადი და დამატებითი ელექტრომომარაგება უნდა განხორციელდეს NFPA 72-ის შესაბამისად.

გამონაკლისი: 907.2.11.4 ქვეთავის მოთხოვნის შესაბამისად სათადარიგო ელექტროენერგია კვამლზე გააქტიურებადი განგაშის ერთბლოკიანი და მრავალბლოკიანი მოწყობილობებისთვის.

907.6.3 ზონები. თითოეული იატაკი უნდა დაიყოს ზონებად და თითოეული ზონის ფართობი არ უნდა აღემატებოდეს 2100 მ²-ს. არცერთი ზონის სიგრძე ნებისმიერი მიმართულებით 9 მ-ს არ უნდა აღემატებოდეს.

გამონაკლისი: ავტოსაშხეფი სისტემის ზონების ფართობი არ უნდა აღემატებოდეს NFPA 13-ში განსაზღვრულს.

907.6.3.1 ზონის მისათითებელი პანელი. ზონის მისათითებელი პანელი და მასთან დაკავშირებული რეგულატორები უნდა იყოს ყველა სათანადო ადგილას. ზონის მხედველობითი მისათითებელი იბლოკება, სანამ სისტემა ხელახლა არ გაიშვება და ხმოვანი განგაშის ამომრთველის ამუშავებით მისათითებელი არ გაითიშება.

907.6.3.2 მაღლივი შენობები. მაღლივ შენობებში იატაკის თითოეულ ზონაში უნდა განთავსდეს ქვემოთ ჩამოთვლილი ყველა ტიპის განგაშის მოწყობილობა:

1. კვამლადმომჩენები;
2. საშხეფის წყლის ჭავლის მარეგულირებელი მექანიზმები;
3. სახანძრო განგაშის ხელით სამართავი კოლოფები;
4. სხვა ტიპის ცეცხლის ავტომატური აღმომჩენი ან ცეცხლსაქრობი სისტემები.

907.6.4 მიდგომა. მისადგომი უნდა მოეწყოს ყველა სახანძრო განგაშის მექანიზმსა და შეტყობინების მოწყობილობასთან, რომ დროდადრო შესაძლებელი იყოს შემოწმება, მოვლა და ტესტირება.

907.6.5 ზედამხედველობა (მონიტორინგი). ამ თავის მოთხოვნით აუცილებელ სახანძრო განგაშის სისტემებს თვალყურს უნდა ადევნებდეს სათანადო საზედამხედველო სადგური NFPA 72-ის და NFPA 13-ის შესაბამისად.

გამონაკლისი: საზედამხედველო სადგურის ზედამხედველობა არ სჭირდება:

1. კვამლზე მორეგრე მაუწყებლის ერთ- და მრავალბლოკიან მოწყობილობებს, რომლებიც განთავსებულია 907.2.11 ქვეთავის შესაბამისად;
2. დწ-3 ფართობებზე დაყენებულ კვამლადმომჩენებს;
3. ავტოსაშხეფ სისტემებს ერთი და ორი ოჯახისათვის განკუთვნილ საცხოვრებლებში.

907.6.5.1 ტელეფონიანი მოწყობილობები. საავარიო განგაშის გადასაცემად გამოყენებული ტელეფონიანი მოწყობილობები არ უნდა იყოს მიერთებული რომელიმე სახანძრო-სამაშველო დანაყოფის ტელეფონის ნომერზე, თუ ნებადართული არ არის სახანძრო-სამაშველო დანაყოფის მიერ.

907.7 მისაღებობის ტესტები და დაყენების სამუშაოს დასრულება. სახანძრო განგაშის სისტემისა და სახანძრო განგაშის ყველა კომპონენტის დაყენების დასრულების შემდეგ ისინი უნდა შემოწმდეს NFPA 72-ის შესაბამისად.

907.7.1 ერთ- და მრავალბლოკიანი განგაშის მექანიზმები. განგაშის მექანიზმების განთავსების შემდეგ, თითოეული მექანიზმი და ურთიერთდამაკავშირებელი ელექტროგაყვანილობები მრავალბლოკიანი განგაშის მექანიზმებისათვის უნდა შემოწმდეს NFPA 72-ის კვამლზე რეაგირების განგაშთან დაკავშირებული დებულებების შესაბამისად.

907.7.2 დასრულების ოქმი. შემოწმების შემდეგ უნდა შედგეს დასრულების ოქმი NFPA 72-ის მიხედვით, რომელიც ადასტურებს, რომ სისტემა დაყენებული და შემოწმებულია სათანადო გეგმებისა და ტექნიკური პირობების შესაბამისად.

907.7.3 მითითებები. შესაბამის ადგილზე უნდა ინახებოდეს გამოყენების, ტესტირებისა და მოვლის მითითებები, ასევე, სამშენებლო ნახაზები („აშენებულის შესაბამისი“) და მოწყობილობების ტექნიკური მახასიათებლები.

ქვეთავი 908 - საავარიო განგაშის სისტემები

908.1 დსშ ჯგუფის დაკავებულობები. დსშ ჯგუფის დაკავებულობებში შექმნილი ავარიული პირობების აღმომჩენი და შესატყობინებელი საავარიო განგაში უნდა დააყენონ 414.7 ქვეთავის მიხედვით.

908.2 დსშ-5 ჯგუფის დაკავებულობები. საფრთხის შემცველი საწარმოო ნივთიერებების შემცველ მოწყობილობებში შექმნილი ავარიული პირობების შესატყობინებელი საავარიო განგაში უნდა დააყენონ 415.10.3.5 ქვეთავის შესაბამისად. საფრთხის შემცველი საწარმოო ნივთიერებების აირებისათვის აირაღმომჩენი უწყვეტი სისტემა უნდა დააყენონ 415.10.7 ქვეთავის შესაბამისად.

908.3 ძლიერ მომწამლავი და მომწამლავი ნივთიერებები. აირაღმომჩენი სისტემა უნდა დააყენონ, რათა გამოავლინოს აირის არსებობა დასაშვები ზემოქმედების ქვედა ან ზედა ზღვარზე. სისტემას უნდა შეეძლოს გადამამუშავებელი სისტემიდან გაჟონვის გაკონტროლება, როცა გაჟონილი აირი სიცოცხლისა და ჯანმრთელობისათვის საშიშ ზღვარზეა ან ერთ-ნახევარჯერ ქვემოთაა.

გამონაკლისი: აირაღმომჩენი სისტემა საჭირო არ არის მომწამლავი აირებისათვის, თუ ფიზიოლოგიური სიფხიზლის ზღვარი აირის მიმართ დასაშვები ზემოქმედების ზღვარს ქვემოთაა.

908.3.1 განგაშები. ხანმოკლე საფრთხის ვითარებაში აირაღმომჩენი სისტემა უნდა ააქტიურებდეს ადგილობრივ განგაშს და გადასცემდეს სიგნალს საკონტროლო სადგურს, სადაც მუდმივად იმყოფება მორიგე პერსონალი. განგაში უნდა იყოს როგორც მხედველობითი, ისე ხმოვანი და უნდა ისმოდეს როგორც აირის გამოვლენის ფართობზე, ისე მის გარეთ. ხმოვანი განგაშის სიგნალი უნდა განსხვავდებოდეს ყველა სხვა განგაშის სიგნალისგან.

გამონაკლისი: სიგნალის გადაცემა საკონტროლო სადგურში, სადაც მუდმივად იმყოფება მორიგე პერსონალი, საჭირო არ არის, როცა ინახება ძლიერ მომწამლავი ან მომწამლავი აირის ერთზე მეტი ცილინდრი.

908.3.2 აირის მიწოდების შეწყვეტა. აირაღმომჩენმა სისტემამ ავტომატურად უნდა დახუროს აირის მიმწოდებელ მილებზე და მილებზე (გარე დიამეტრი) განთავსებული სარქველი, რომელიც უკავშირდება აირის ტიპის დასადგენ საკონტროლო სისტემას.

გამონაკლისი: ავტომატური გამორთვა არ სჭირდება რეაქტორებს, რომლებიც ძლიერ მომწამლავი ან მომწამლავი შეკუმშული აირების წარმოსაქმნელად გამოიყენება, თუ ისინი:

1. მუშაობს 103,4 კპა-ზე ნაკლებ წნევაზე;
2. მუდმივად ზედამხედველობის ქვეშაა;
3. ადვილად მისადგომი საავარიო ჩამკეტი სარქველები აქვს.

908.3.3 სარქველის დახურვა. სარქველები ავტომატურად უნდა დაიხუროს შემდეგნაირად:

1. როცა აირაღმომჩენის საზომი (სინჯის ასაღები) წერტილი, რომლიდანაც აირაღმომჩენი სისტემის განგაში აქტიურდება, აირკარადის ან გამწოვისათვის განკუთვნილი შემოზღუდული სივრცის საზღვრებშია, ჩამკეტი სარქველი კარადაში ან გამწოვისათვის განკუთვნილი შემოზღუდული სივრცის საზღვრებში სპეციფიკური აირის აღმომჩენისას ავტომატურად იხურება;

2. როცა აირის აღმომჩენის საზომი (სინჯის ასაღები) წერტილი, რომლიდანაც აირაღმომჩენი სისტემის განგაში აქტიურდება, აირის ოთახშია და შეკუმშული აირის კონტეინერები აირის სადგურში ან გამწოვში არაა, ჩამკეტი სარქველები აირის ყველა მილსადენზე სპეციფიკური აირის აღმომჩენისას ავტომატურად იხურება;
3. როცა აირაღმომჩენის საზომი (სინჯის ასაღები) წერტილი, რომლიდანაც აირაღმომჩენი სისტემის განგაში აქტიურდება, გამანაწილებელი კოლექტორისათვის განკუთვნილი შემომზღუდულ სივრცეშია, აღმომჩენილი სპეციფიკური აირის კონტეინერის ჩამკეტი სარქველი ავტომატურად იხურება.

გამონაკლისი: როცა აირაღმომჩენის საზომი (სინჯის ასაღები) წერტილი, რომლიდანაც აირაღმომჩენი სისტემის განგაში აქტიურდება, გამოყენების ადგილას ან მილების (გარე დიამეტრი) გამანაწილებელი კოლექტორის ქვედა განშტოების აირის სარქველის შემომზღუდავის საზღვრებშია, ჩამკეტი სარქველი, რომელიც განშტოებისათვის არსებული აირის სარქველის შემომზღუდავში მილების (გარე დიამეტრი) გამანაწილებელ კოლექტორშია, ავტომატურად უნდა დაიხუროს.

908.4 ოთახები, სადაც წარმოიქმნება ოზონის აირი. ოთახები, სადაც წარმოიქმნება ოზონის აირი, უნდა აღიჭურვოს აირის აღმომჩენი უწყვეტი სისტემით, რომელიც თიშავს გენერატორს და ააქტიურებს ადგილობრივ განგაშს, როდესაც კონცენტრაცია აჭარბებს დასაშვები ზემოქმედების ზღვარს.

908.5 ავტოშესაკუთებელი გარაჟები. აალებადი აირის აღმომჩენი სისტემა უნდა დააყენონ უსუნო აირებზე მომუშავე ავტოშესაკუთებელ გარაჟებში, 406.8.5 ქვეთავის შესაბამისად.

908.6 მაცივებელი ნივთიერების აღმომჩენი. მანქანა-დანადგარების ოთახები უნდა შეიცავდეს მაცივებელი ნივთიერების აღმომჩენს, რომელსაც ექნება მხედველობითი და ხმოვანი განგაში. აღმომჩენი, ან სინჯის მილაკი, საიდანაც აღმომჩენში შედის ჰაერი, უნდა მოთავსდეს იმ ადგილას, სადაც გაჟონილი მაცივებელი ნივთიერება კონცენტრირდება.

908.7 მხუთავ აირზე (კარბონ მონოქსიდის) რეაგირების განგაშები. დწ ან სც ჯგუფის დაკავებულობები, რომლებიც საწვავზე მომუშავე დანადგარების შემცველ ან გარაჟიდგმულ შენობაშია, უნდა აღიჭურვოს მხუთავ აირზე რეაგირების განგაშის ერთბლოკიანი მოწყობილობით. მხუთავ აირზე რეაგირებადი განგაშის მოწყობილობა ნუსხის მიხედვით უნდა შეესაბამებოდეს UL 2034-ს, უნდა განთავსდეს და შეინახოს NFPA 720-ისა და მწარმოებლის მითითებების შესაბამისად.

გამონაკლისი: საძინებელი ან საცხოვრებელი ერთეულები, რომლებიც თავისთავად არ შეიცავს საწვავ აირზე მომუშავე დანადგარებს ან არ აქვს მიდგმული გარაჟი, მაგრამ საწვავზე მომუშავე დანადგარის შემცველ ან მიდგმულგარაჟიან შენობაში მდებარეობს, არ საჭიროებს მხუთავ აირზე რეაგირების განგაშის ერთბლოკიანი მოწყობილობით აღჭურვას, თუ:

1. საძინებელი ან საცხოვრებელი ერთეული მდებარეობს ნებისმიერი იმ სართულის ერთი სართულით ზემოთ ან ქვემოთ, სადაც განთავსებულია საწვავზე მომუშავე დანადგარი ან მიდგმული გარაჟი;
2. საძინებელი ან საცხოვრებელი ერთეული არხებით ან სანიავებელი შახტებით არ უკავშირდება რომელიმე ოთახს, სადაც განთავსებულია საწვავზე მომუშავე დანადგარი ან მიდგმული გარაჟი;
3. შენობა აღჭურვილია მხუთავ აირზე რეაგირების განგაშის საერთო სისტემით.

908.7.1 მხუთავი აირის აღმომჩენი სისტემები. დასაშვებია მხუთავი აირის აღმომჩენი სისტემები, რომლებიც მოიცავს მხუთავი აირის აღმომჩენებსა და ხმოვანი შეტყობინების დანადგარებს, რომლებიც ამ ქვეთავისა და NFPA 720-ის შესაბამისადაა განთავსებული და მოვლილი. ნუსხის მონაცემების მიხედვით, მხუთავი აირის აღმომჩენები UL 2075-ის მოთხოვნებს უნდა აკმაყოფილებდეს.

ქვეთავი 909 - კვამლის საკონტროლო სისტემები

909.1 რეგულირების საგანი და მიზანი. ეს ქვეთავი ეხება კვამლის მექანიკურ და პასიურ საკონტროლო სისტემებს, რომლებიც მოთხოვნილია *წესების* სხვა ქვეთავებში. ამ ქვეთავში დაწესებულია მინიმალური მოთხოვნები კვამლის საკონტროლო სისტემის დაგეგმარების, დაყენების და მისაღებობის შესამოწმებლად, რაც უზრუნველყოფს ხელსაყრელ გარემოს შენობაში მყოფთა ევაკუაციისა და გადაადგილებისთვის. ეს დებულებები არ განსაზღვრავს, როგორ უნდა დაიცვან შიგთავსები, დროულად როგორ აღდგეს ოპერაციები, ხელი შეეწყოს ცეცხლის ჩაქრობას ან შემოწმების სამუშაოებს. ამ ქვეთავით რეგულირებადი კვამლის საკონტროლო სისტემები 910-ე ქვეთავის დებულებებში აღწერილი საშუალებებიგან განსხვავებულ მიზნებს ემსახურება. 910-ე ქვეთავის დებულებებში აღწერილი საშუალებები კვამლისა და სითბოს გასანიტრალეზლად (შენობიდან მათ განსადევნად) გამოიყენება.

909.2 ზოგადი მოთხოვნები დაგეგმარების მიმართ. თუ *წესების* მიხედვით შენობებში, ნაგებობებში ან მათ ნაწილებში საჭიროა კვამლის საკონტროლო სისტემის ან სისტემების დაყენება, ისინი უნდა დაგეგმარდეს 909-ე ქვეთავის მოთხოვნების შესაბამისად და საზოგადოდ მიღებული და კარგად დასაბუთებული საინჟინრო პრინციპების გათვალისწინებით. სამშენებლო დოკუმენტები უნდა მოიცავდეს კვამლის საკონტროლო სისტემების გამართული ფუნქციონირებისათვის საჭირო ინფორმაციას და დაგეგმარების ელემენტების დაწვრილებით აღწერილობას. დოკუმენტებს უნდა ერთვოდეს ამ დებულებებთან შესაბამისობის დამადასტურებელი სათანადო ინფორმაცია და ანალიზი.

909.3 მოთხოვნები საგანგებო შემოწმებისა და ტესტირებისთვის. ჩვეულებრივი შემოწმებისა და ტესტირებისთვის განსაზღვრული მოთხოვნების გარდა, რომლებსაც უნდა აკმაყოფილებდეს შენობები, ნაგებობები და მათი ნაწილები, 909-ე ქვეთავის შესაბამისად დაყენებულ კვამლის საკონტროლო სისტემებს უნდა ჩაუტარდეს საგანგებო შემოწმებები და ტესტები, რომლებიც დაადასტურებს, რომ კვამლის კონტროლი სწორადაა დაგეგმარებული. სამშენებლო დოკუმენტებთან ერთად წარდგენილ დაგეგმარებაში დაწვრილებით უნდა აღიწეროს გამოსაყენებელი პროცედურები და მეთოდები, ასევე, შემოწმებებსა და ტესტირებას დაქვემდებარებული ნაწილები. დაგეგმარება უნდა შესრულდეს საზოგადოდ მიღებული საინჟინრო გამოცდილების შესაბამისად და, შეძლებისდაგვარად, უნდა ეფუძნებოდეს ცალკეული გამოყენებული ტესტებისთვის გამოქვეყნებულ სტანდარტებს. ამ ქვეთავით განსაზღვრული საგანგებო შემოწმებები და ტესტები უნდა ჩატარდეს 1704-ე ქვეთავის იმავე პირობების შესაბამისად.

909.4 ანალიზი. კვამლის საკონტროლო სისტემების ტიპების, ამ სისტემების მუშაობის მეთოდების, მათი უზრუნველყოფი სისტემებისა და აგების მეთოდების რაციონალური ანალიზი უნდა დაერთოს წარდგენილ სამშენებლო დოკუმენტებს და უნდა მოიცავდეს 909.4.1 – 909.4.6 ქვეთავებში მითითებულ საკითხებს (მაგრამ არა მხოლოდ მათ).

909.4.1 თვითწევა. სისტემა ისე უნდა დაგეგმარდეს, რომ მაქსიმალურმა ჩვეულებრივმა ან უკუთვითწევამ უარყოფითად არ იმოქმედოს სისტემის შესაძლებლობებზე. მაქსიმალური თვითწევის დადგენისას გათვალისწინებული უნდა იყოს სიმაღლე ზღვის დონიდან, განთავსების სიმაღლე, მეტეოროლოგიური მონაცემები და შიგა ტემპერატურები.

909.4.2 ცეცხლის ტემპერატურული ზემოქმედება. დაგეგმარებისას გათვალისწინებული ხანძრით გამოწვეული ენერჯია და გაფართოება უნდა გაანალიზდეს 909.9 ქვეთავის შესაბამისად. სისტემის დაგეგმარებამ უნდა უზრუნველყოს, რომ ამგვარმა ზემოქმედებებმა უარყოფითად არ იმოქმედოს სისტემის შესაძლებლობებზე.

909.4.3 ქარის ზემოქმედება. დაგეგმარებისას გათვალისწინებული უნდა იქნეს ქარის უარყოფით ზემოქმედება.

909.4.4 გათბობის, განიავებისა და ჰაერის კონდიციონირების სისტემები. დაგეგმარებისას გათვალისწინებული უნდა იყოს გათბობის, განიავებისა და ჰაერის კონდიციონირების სისტემების გავლენა კვამლისა და ცეცხლის გავრცელებაზე. ანალიზში უნდა აისახოს სისტემაში განხორციელებული ყველა ცვლილება. დაგეგმარებისას გათვალისწინებული უნდა იყოს ცეცხლის ზემოქმედება გათბობის, განიავებისა და ჰაერის კონდიციონირების სისტემებზე.

909.4.5 კლიმატი. დაგეგმარებისას გათვალისწინებული უნდა იყოს დაბალი ტემპერატურის ზემოქმედება სისტემებზე, საკუთრებასა და ადამიანებზე. ჰაერის შემწოვ-გამწოვები ისე უნდა განთავსდეს, რომ თავიდან აიცილონ თოვლის ან ყინულის საცობი.

909.4.6 მუშაობის ხანგრძლივობა. კვამლის აქტიური ან პასიური საკონტროლო სისტემების ყველა ნაწილს უნდა შეეძლოს უწყვეტად მუშაობა ცეცხლის აღმოჩენის შემდეგ, არანაკლებ, 20 წუთის განმავლობაში ან შენობიდან გასვლისთვის გამოთვლილ დროზე 1,5-ჯერ მეტი ხნის განმავლობაში (რომელიც ნაკლები იქნება).

909.5 კვამლგაუმტარი ზღუდის კონსტრუქცია. კვამლგაუმტარი ზღუდეები უნდა შეესაბამებოდეს 710-ე ქვეთავს და უნდა აიგოს და დაიგმანოს ისე, რომ მაქსიმალურად შემცირდეს გაჟონვის ფართობები (არ იგულისხმება დაცული ღიობები). მაქსიმალურად დასაშვები გაჟონვის ფართობი იქნება საერთო ფართობი, რომელიც გამოიანგარიშება გაჟონვის ფართობების ქვემოთ მოცემული თანაფარდობების გამოყენებით:

1. კედელი: $A/A_w = 0,00100$

2. შიგა გასასვლელის გზა-კიბეები და პანდუსები და გასასვლელის გზა-დერეფნები: $A/A_w = 0,00035$

3. გასასვლელთან მისადგომის შემოზღუდული გზა-კიბეები და პანდუსები და ყველა სხვა შახტი: $A/A_w = 0,00150$

4. იატაკები და სახურავები: $A/A_F = 0,00050$

სადაც:

A = გაჟონვის ფართობი, სულ (მ²).

A_F = ზღუდის იატაკის ან სახურავის ერთეული ფართობი (m^2).

A_w = ზღუდის კედლის ერთეული ფართობი (m^2).

გაჟონვის ფართობების თანაფარდობებში არ შედის კარების, მოქმედი ფანჯრებისა და მსგავსი დანიშნულების ღიობები. ისენი გაითვალისწინება გაჟონვის საერთო ფართობის გამოთვლისას.

909.5.1 გაჟონვის ფართობი. ზღუდიდან გაჟონვის საერთო ფართობი არის: კვამლგაუმტარი ზღუდის საერთო ფართობი გამრავლებული გაჟონვის ფართობის დასაშვებ თანაფარდობაზე, დამატებული სხვა ღიობების, კერძოდ, ღრეჩოებისა და მოქმედი ფანჯრების, ფართობი. კვამლის საკონტროლო მექანიკური სისტემების შესაბამისობის დასადგენად სისტემა უნდა გადავიდეს კვამლის კონტროლის რეჟიმში და ზღუდის გასწვრივ შეიქმნას ჰაერის წნევის მინიმალური განსხვავება. კვამლის პასიური საკონტროლო სისტემების შესამოწმებლად სხვა აღიარებული საშუალებების, მაგალითად, კარის ვენტილატორის ტესტის გამოყენება ნებადართული უნდა იყოს მშენებლობის ნებართვის გამცემი/ზედამხედველი ორგანოს მიერ.

909.5.2 ღიობის დამცავი. კვამლგაუმტარი ზღუდეების ღიობები დაცული უნდა იყოს ავტომატურად დამკეტი მოწყობილობებით, რომლებიც აქტიურდება კვამლის მექანიკური საკონტროლო სისტემისათვის აუცილებელი სამართავი ელემენტებით. კარის ღიობები დაცული უნდა იყოს 715.5.3 ქვეთავის შესაბამისი ცეცხლმედეგი კარის ანაწყობებით.

გამონაკლისი:

1. 907.3 ქვეთავის შესაბამისად მოწყობილი ავტომატურად დამკეტმოწყობილობებიანი კვამლის პასიური საკონტროლო სისტემები, რომლებიც წერტილოვანი ტიპის კვამლადმომჩენებით აქტიურდება;
2. კვამლისგან დაცულ ზონებს შორის მდებარე ჰაერდინების მეთოდით დაცული ფიქსირებული ღიობები;
3. დწ-2 ჯგუფში, რომელშიც ასეთი კარები ჩადგმულია დერეფნების განივად, უნდა განთავსდეს წინ და უკან მოძრავი წყვილფრთიანი კარი, ცენტრში შუალის გარეშე, ცეცხლმედეგობის ხარისხიან ჩარჩოებში ჩასმული ცეცხლმედეგობის ხარისხიანი მინებიანი გამჭვირვალე პანელებით, რომელთა ფართობი შემოწმებული ნიმუში ფართობს არ აღემატება. კარი მჭიდროდ უნდა იყოს მორგებული და იატაკთან არ უნდა ჰქონდეს ღრეჩო, ასევე, - ფირფიტანები (ჟალუზები) და გისოსები. კარს უნდა ჰქონდეს კარის თავისა და კარის წირთხლის შემჩერებლები, ასტრაგალები ან ნარანდები შემხვედრ კიდეებთან და ავტომატურად უნდა იხურებოდეს კვამლადმომჩენით, 716.5.9.3 ქვეთავის შესაბამისად. თარაზულად მოძრავი ურდულეები საჭირო არ არის;
4. ჯგუფი დწ-3;
5. ღიობები კვამლისგან დაცულ ზონებს შორის, რომელთა ჭერის თავისუფალი სიმაღლე 4,3 მ ან 4,3 მ-ზე მეტია, ხოლო კვამლის ქვემოთკენ გავრცელების უნარი - 20 წუთზე მეტი, რაც დამოკიდებულია დაგეგმარებისას გათვალისწინებული ხანძრის სიდიდეზე.

909.5.2.1 არხები და საჰაერო ღიობები. არხები და საჰაერო ღიობები დაცული უნდა იყოს, 717-ე ქვეთავის შესაბამისი, სულ მცირე, II კლასის, 121°C, კვამლის ფარსაკეტებით.

909.6 წნევის შექმნის მეთოდი. კვამლის კონტროლის მთავარი მექანიკური საშუალება კვამლგაუმტარი ზღუდეების გასწვრივ განსხვავებული წნევის შექმნაა. ხანძრისგან წარმოქმნილი კვამლის საკონტროლო ზონაში საჭირო არ არის ერთგვაროვანი გარემოს შენარჩუნება.

909.6.1 წნევის მინიმალური სხვაობა. საშხეფებით მთლიანად უზრუნველყოფილ შენობებში კვამლგაუმტარი ზღუდის გასწვრივ წნევებს შორის მინიმალური სხვაობა 0, 0124 კპა უნდა იყოს.

შენობებში, რომლებიც დასაშვებია, არ იყოს მთლიანად აღჭურვილი საშხეფებით, კვამლის საკონტროლო სისტემა ისე უნდა დაგეგმარდეს, რომ ქმნიდეს განსხვავებულ წნევებს, რომლებიც, სულ მცირე, ორჯერ აღემატება ხანძრისგან წარმოქმნილ დაგეგმარებისას გათვალისწინებულ წნევებს შორის მაქსიმალურ განსხვავებას.

909.6.2 მაქსიმალური განსხვავება წნევებს შორის. კვამლგაუმტარი ზღუდის გასწვრივ ჰაერის წნევებს შორის მაქსიმალური განსხვავება უნდა განისაზღვროს კარის გაღების ან დახურვისათვის საჭირო ძალის მიხედვით. გასასვლელი კარის გაღებისათვის საჭირო ძალა მაშინ, როცა სისტემა კვამლის კონტროლის რეჟიმშია, უნდა შეესაბამებოდეს 1008.1.3 ქვეთავში განსაზღვრულს. სხვა კარების გაღებისა და დახურვისათვის საჭირო ძალა უნდა გამოითვალოს სტანდარტული საინჟინრო მეთოდების საშუალებით. გამოთვლილი ძალა, რომელიც საჭიროა გვერდითი ანჯამებიანი, ორმხრივ მოძრავი კარის ასამოძრავებლად, უნდა გამოითვალოს შემდეგნაირად:

$$F = F_{dc} + K(WA\Delta P)/2(W - d) \quad (\text{განტოლება/ფორმულა 9-1})$$

სადაც:

A = კარის ფართობი (m^2).

d = მანძილი კარის სახელოდან კარის საკეტის კიდემდე (m).

F = კარის გაღებისათვის საჭირო ძალა სულ (N).

F_{dc} = დამკვტი მექანიზმის დასაძლევად საჭირო ძალა (N).

K = კოეფიციენტი 5,2 (1,0).

W = კარის სიგანე (m).

ΔP = სხვაობა დაგეგმარებისას გასათვალისწინებელ წნევებს შორის ($კპა$).

909.7 ჰაერდინების დაგეგმარების მეთოდი. დასაშვებია, ჰაერდინების მეთოდის გამოყენებით კვამლი გავრცელდეს კვამლის კონტროლის ზონებს შორის მდებარე ყოველთვის გახსნილ ღიობებში. დაგეგმარებისას გათვალისწინებული ჰაერდინება უნდა შეესაბამებოდეს ამ ქვეთავს. ჰაერის ნაკადს უნდა მიეცეს მიმართულება, რომ ხანძრის ზონიდან კვამლი არ გავრცელდეს. ტურბულენტური ეფექტებისაგან გამოწვეული ნაკადის უკუდინების თავიდან ასაცილებლად უნდა გავითვალისწინოთ ღიობების გეომეტრია.

909.7.1 სიჩქარე. ფიქსირებულ ღიობში ნაკადის გასვლის მინიმალური საშუალო სიჩქარე უნდა იყოს, არანაკლებ:

$$v = 119.9 [h(T1 - T_0)/T1]^{1/2} \quad (\text{განტოლება/ფორმულა 9-2})$$

სადაც:

h = ღიობის სიმაღლე (მ).

T_f = კვამლის ტემპერატურა (K).

T_o = გარემომცველი ჰაერის ტემპერატურა (K).

v = ჰაერის სიჩქარე (მ/წმ).

909.7.2 აკრძალული პირობები. ეს მეთოდი არ გამოიყენება, თუ ჰაერის მოცულობა ან ჰაერის ნაკადის სიჩქარე უარყოფითად იმოქმედებს კვამლის საკონტროლო სისტემის სხვა ნაწილებზე, გააძლიერებს ხანძარს, დაარღვევს კვამლის დინამიკას ან ხელს შეუშლის შენობიდან კვამლის გასვლას. ჰაერის ნაკადის სიჩქარე ცეცხლის მიმართ 1,02 მ/წმ-ს არასოდეს არ უნდა აღემატებოდეს. თუ 909.7.1 ქვეთავში მოცემული ფორმულის მიხედვით ჰაერის ნაკადი უნდა აღემატებოდეს ამ ზღვარს, ჰაერდინების მეთოდი არ უნდა გამოვიყენოთ.

909.8 გაწოვის მეთოდი. დიდი მოცულობის შემოზღუდული სივრცის (მაგ., ატრიუმებისა და მოლების) კვამლის მექანიკური კონტროლისათვის დასაშვებია გაწოვის მეთოდის გამოყენება. კვამლის საკონტროლო სისტემები, რომლებიც იყენებს გაწოვის მეთოდს, უნდა დაგეგმარდეს NFPA 92B-ის შესაბამისად.

909.8.1 კვამლის ფენა. კვამლის ფენის ქვედა თარაზული ზედაპირი უნდა შენარჩუნდეს, სულ მცირე, 1,8 მ სიმაღლეზე ნებისმიერი სავალი ზედაპირიდან, რომელიც კვამლისგან დაცული ზონის საზღვრებში აუცილებელი გასასვლელი სისტემის ნაწილია.

909.9 დაგეგმარებისას გათვალისწინებული ხანძარი. დაგეგმარებისას გათვალისწინებული ხანძრის გამოთვლის/მოდელირების საფუძველი უნდა იყოს რაციონალური ანალიზი, რომელსაც ამზადებს შესაბამისი სპეციალისტი. დაგეგმარებისას გათვალისწინებული ხანძრის მოდელი უნდა ეფუძნებოდეს 909.4 ქვეთავისა და ამ ქვეთავის მიხედვით შესრულებულ ანალიზს.

909.9.1 გასათვალისწინებელი ფაქტორები. საინჟინრო ანალიზში უნდა შევიდეს საწვავის მახასიათებლები, საწვავის დატვირთვა, ხანძრისგან გამოწვეული შედეგები, ასევე, მდგრადია ხანძარი თუ არამდგრადი.

909.9.2 დაგეგმარებისას გათვალისწინებული ხანძრის საწვავი. დაგეგმარებისას გათვალისწინებული ხანძრის განსაზღვრისას მხედველობაში უნდა მივიღოთ საწვავის ტიპი, საწვავისგან დაშორება და საწვავის კონფიგურაცია.

909.9.3 გამოშვებული სითბოს სავარაუდო მოცულობის განსაზღვრა. ანალიზი უნდა იყენებდეს აღიარებული წყაროების ხელმისაწვდომ საუკეთესო მონაცემებს და არ უნდა ეფუძნებოდეს წვადი მასალისთვის არსებულ მეტისმეტად მკაცრ შეზღუდვებს.

909.9.4 საშხეფების ეფექტიანობის განსაზღვრა. დოკუმენტირებული საინჟინრო ანალიზი საჭიროა, თუ არსებობს ვარაუდი, რომ საშხეფების გააქტიურება ცეცხლის გავრცელებას შეაფერხებს.

909.10 მოწყობილობები. მოწყობილობები, მათ შორის, ვენტილატორები, არხები, ავტომატური ფარსაკეტები და დამბალანსებელი ფარსაკეტები დანიშნულების მიხედვით გამოყენებისთვის შესაფერისი უნდა იყოს. ისინი უნდა უძლებდეს რაციონალურ ანალიზში მითითებულ სავარაუდო ტემპერატურულ ზემოქმედებას.

909.10.1 გამწოვი ვენტილატორები. გამწოვი ვენტილატორების კომპონენტები აღნუსხული და სერტიფიცირებული უნდა იყოს მწარმოებლის მიერ ტემპერატურის შესაძლო მატების გათვალისწინებით, რომლის ზემოქმედების ქვეშაც აღმოჩნდება კომპონენტები. ტემპერატურის მატება უნდა გამოითვალოს შემდეგნაირად:

$$T_s = (Q_c/mc) + (T_a)$$

(განტოლება/ფორმულა 9-3)

სადაც:

c = კვამლის სპეციფიკური სითბო კვამლის ფენის ტემპერატურასთან (კჯ/კგ · K)

m = გაწოვის სიჩქარე (კგ/წმ)

Q_c = ცეცხლის კონვექციური თბოსიმძლავრე (კვტ)

T_a = გარემომცველი ტემპერატურა (K)

T_s = კვამლის ტემპერატურა (K)

გამონაკლისი: შემცირებული T_s , რომელიც გამზავებელი ჰაერის გათვალისწინებით გამოითვლება.

909.10.2 არხები. 909.10.1 ქვეთავის თანახმად, არხის მასალები და გადაბმები უნდა უძლებდეს მათზე მოქმედ ტემპერატურასა და წნევას. ქვეყანაში არსებული პრაქტიკის შესაბამისად, უნდა შემოწმდეს არხების ჟონვაზე მედეგობა დაგეგმარებისას გათვალისწინებულ მაქსიმალურ წნევაზე 1,5-ჯერ მეტი წნევის პირობებში. განაჟონი არ უნდა აღემატებოდეს დაგეგმარებისას გათვალისწინებული ნაკადის 5%-ს. ასეთი შემოწმების შედეგები დოკუმენტირების პროცედურის ნაწილია. არხები გამძლე არაწვადი საყრდენებით უშუალოდ შენობის ცეცხლმედეგობის ხარისხიან სტრუქტურულ ელემენტებს უნდა ეყრდნობოდეს.

გამონაკლისი: დრეკადი შესაერთებლები (ვიბრაციის საიზოლაციოდ), რომლებიც ცეცხლმედეგობის ხარისხიანი მასალებისაა.

909.10.3 მოწყობილობები, ჰაერის შემწოვ-გამწოვი ხვრელები. მოწყობილობები ისე უნდა განთავსდეს, რომ შენობის იმ ნაწილს, სადაც ცეცხლი არაა გავრცელებული, არ შეუქმნას ხანძრის დამატებითი საფრთხე. (შენობის) გარეთ მდებარე ჰაერშემწოვი ხვრელები ისე უნდა განთავსდეს, რომ მინიმუმამდე შემცირდეს კვამლისა და ცეცხლის ალის შენობაში შეღწევის შესაძლებლობა. გამწოვი ხვრელები ისე უნდა განთავსდეს, რომ კვამლის შენობაში შებრუნების შესაძლებლობა და შენობისა და მომიჯნავე შენობებისათვის ხანძრის დამატებითი საფრთხე მინიმალური იყოს.

909.10.4 ავტომატური ფარსაკეტები. რა დანიშნულებითაც არ უნდა იყოს დაყენებული კვამლის კონტროლის სისტემაში, ავტომატური ფარსაკეტები შეტანილი უნდა იყოს ნუსხაში და შეესაბამებოდეს მისაღებ, აღიარებულ სტანდარტებს.

909.10.5 ვენტილატორები. სხვა მოთხოვნებთან ერთად ღვედიანი ვენტილატორების ღვედების რაოდენობა 1,5-ჯერ უნდა აღემატებოდეს დაგეგმარებულს. ღვედი უნდა იყოს, სულ მცირე, ორი. ვენტილატორები უნდა შეირჩეს იმის მიხედვით, რამდენად სტაბილურად მუშაობს ჩვეულებრივ ტემპერატურაზე და, საჭიროების შემთხვევაში, - მომატებულ ტემპერატურაზე. გამოთვლები და მწარმოებლის მიერ მოწოდებული ვენტილატორის დიაგრამები უნდა იყოს დოკუმენტირების

პროცედურის ნაწილი. ვენტილატორების საყრდენი და შემომზღუდავი მასალები არაწვადი უნდა იყოს. ვენტილატორების ძრავები არ უნდა მუშაობდეს პასპორტში გათვალისწინებულ კილოვატებზე მეტი სიმძლავრით, რომელიც გამოითვლება რეალური ნაკადის წევის გაზომვით და მისი დატვირთვის მინიმალური კოეფიციენტი უნდა იყოს 1,15.

909.11 ელექტროენერჯის სისტემები. კვამლის საკონტროლო სისტემას ელექტროენერჯია ორი წყაროდან უნდა მიეწოდებოდეს. ელექტროენერჯის მთავარი წყარო უნდა იყოს შენობის ელექტრომომარაგების სისტემა, დამატებითი კი - სათადარიგო კვების წყარო. ოთახი შემოზღუდული უნდა იყოს 707-ე ქვეთავის შესაბამისად აგებული ცეცხლმედეგი ზღუდეებით ან 711-ე ქვეთავის შესაბამისად აგებული თარაზული ანაწყობებით, ან ორივეთი ერთად, რომელთა ცეცხლმედეგობა, არანაკლებ, 1 საათია. სათადარიგო კვების წყაროზე გადართვა ავტომატურად უნდა ხდებოდეს ელექტრომომარაგების მთავარი სისტემის გათიშვიდან 60 წამის განმავლობაში.

909.11.1 ელექტროენერჯის წყაროები და დენის ცვალებადობა. ისეთი კვამლის საკონტროლო სისტემის ელემენტები, რომლის მეხსიერება ელექტროენერჯიაზეა დამოკიდებული, უნდა მარაგდებოდეს ისეთი წყაროდან, რომ პირველადი ელექტრომომარაგების შეწყვეტის შემთხვევაში 15 წთ-ის განმავლობაში დენის მიწოდება არ შეწყდეს. დენის შესაძლო ცვალებადობის დროს კვამლის საკონტროლო სისტემის ელემენტები დაცული უნდა იყოს კონდიციონერებით, ცეცხლსაქრობებით ან სხვა ნებადართული საშუალებებით.

909.12 აღმომჩენი და საკონტროლო სისტემები. ცეცხლის აღმომჩენი სისტემები, რომლებიც უზრუნველყოფს შემავალი და გამომავალი საკონტროლო სიგნალების გადაცემას კვამლის მექანიკური საკონტროლო სისტემების ან მათი ელემენტებისათვის, უნდა აკმაყოფილებდეს 907-ე ქვეთავის მოთხოვნებს. ასეთი სისტემები უნდა აღიჭურვოს მართვის ბლოკით, რომელიც შეესაბამება UL 864-ს და აღნუსხულია, როგორც კვამლის საკონტროლო მოწყობილობა.

კვამლის მექანიკური საკონტროლო სისტემების სამართავი სისტემების პროცესები აუცილებელია, რომ დამტკიცდეს. დამტკიცება გულისხმობს ნებართვას ყველა ამომრთველის გააქტიურებისთვის, ტესტირებისთვის, ხელით კორექციისთვის ყველა ამორთვისას დადმავალი დენის არსებობისას და, წინასწარ დაპროგრამებული ყოველკვირეული თანმიმდევრული შემოწმების საშუალებით, უჩვეულო მდგომარეობის დაფიქსირებისთვის სიტყვიერად, მხედველობითი და ბეჭდვითი ფორმით.

909.12.1 ელექტროგაყვანილობა. დენის ძაბვის მიუხედავად, ელექტროგაყვანილობა მთლიანად უნდა მოთავსდეს ელექტროგაყვანილობისთვის განკუთვნილ უწყვეტ არხებში.

909.12.2 გააქტიურება. კვამლის საკონტროლო სისტემები უნდა აქტიურდებოდეს ამ ქვეთავის შესაბამისად.

909.12.2.1 წნევის შექმნის, ჰაერდინების ან გაწოვის მეთოდი. კვამლის მექანიკური საკონტროლო სისტემები, რომლებშიც გამოყენებულია წნევის შექმნის, ჰაერდინების ან გაწოვის მეთოდი, მთლიანად ავტომატურად უნდა კონტროლდებოდეს.

909.12.2.2 პასიური მეთოდი. დასაშვებია კვამლის პასიური საკონტროლო სისტემების გამოყენება, რომლებიც აქტიურდება წერტილოვანი ტიპის აღმომჩენებით, რომლებიც ნებადართულია ამ მომსახურებისთვის.

909.12.3 ავტომატური კონტროლი. თუ საჭიროა ან გამოიყენება მთლიანად ავტომატური კონტროლი, ავტომატური კონტროლის ციკლი ირთვება სათანადოდ ზონირებული, 903.3.1.1 ქვეთავის შესაბამისად დაყენებული ავტოსაშხეფი სისტემით, ხელის მაკონტროლებლებით, რომლებიც ადვილად მისადგომია სახანძრო-სამაშველო დანაყოფისათვის და კვამლის ნებისმიერი აღმომჩენებით, რომლებიც მოთხოვნილია საინჟინრო ანალიზში.

909.13 იმპულსური/სამუშაო ჰაერის მილი (გარე დიამეტრი). იმპულსური/სამუშაო ჰაერის მილის (გარე დიამეტრი) ზომა უნდა უზრუნველყოფდეს რეაგირებისათვის საჭირო დროში ჰაერის მიწოდებას. საბოლოო შეერთებამდე მილი უნდა გაირეცხოს წყლით და გაშრეს და დაზიანების თავიდან ასაცილებლად სათანადოდ იყოს დაცული. ბეტონში ან წყობაში გამავალი მილი დამაგრებული უნდა იყოს ქუროთი და დაცული უნდა იყოს ხეხვისგან (აბრაზისგან) ან ელექტროლიტური ზემოქმედებისგან.

909.13.1 მასალები. იმპულსური/სამუშაო ჰაერის მილი (გარე დიამეტრი) უნდა იყოს ცივად გაჭიმული სპილენძის, L ტიპისა, ACR ASTM B 42, ASTM B 43, ASTM B 68, ASTM B 88, ASTM B 251 და ASTM B 80-ის შესაბამისი. ფიტინგები უნდა იყოს დამუშავებული სპილენძი ან თითბერი, სარჩილვის ტიპის, ASME B 16.18 ან ASME B 16.22-ის შესაბამისად. მიმართულება უნდა შეიცვალოს შესაბამისი მღუნავი ხელსაწყოებით. თითბერის შეკუმშული ტიპის ფიტინგები გამოიყენება მოწყობილობებთან საბოლოო მიერთებისას. სხვა გადაბმები უნდა დაირჩილოს BCUP5 სარჩილავი მყარი შენადნობის გამოყენებით 593°C-ზე მაღალ ტემპერატურაზე და თხევადი შენადნობის გამოყენებით 816°C-ზე დაბალ ტემპერატურაზე. სარჩილავი ფლუსი გამოიყენება მხოლოდ სპილენძისა და თუთიის გადაბმისას.

გამონაკლისი: საკონტროლო პანელებს შორის და მოწყობილობებთან საბოლოო შეერთებისას გამოყენებული არალითონის მილები (გარე დიამეტრი), თუ დაცულია ყველა ქვემოთ ჩამოთვლილი პირობა:

1. მილი (გარე დიამეტრი) და შემაერთებელი მოწყობილობები მთლიანად შემოზღუდული უნდა იყოს გალვანიზებული ან, სულ მცირე, 0,7534 მმ (გალვანიზებული ფურცლოვანი No. 22 ზომის) სისქის შეღებილი ფოლადის შემომზღუდავით. შემოსაზღვრულ სივრცეში შემავალი მილი უნდა იყოს სპილენძის, და უნდა ჰქონდეს ნეოპრენის ან ტეფლონის დამცავი შუასადები, ან თითბერის შესაფერისი შემჭიდროვება მამალკბილანებიან გადამყვანთან;
2. მილის ამოცნობა უნდა მოხდეს შესაბამისად დოკუმენტირებული კოდით;
3. მილი კარგად უნდა დამაგრდეს შემოზღუდულ სივრცეში და უნდა ჰქონდეს საყრდენი. მილის გადაბმის კარადები და კარები ან მოძრავი მექანიზმები საკმარისად გრძელი უნდა იყოს, რათა თავიდან ავიცილოთ დაჭიმვა ან გადაჭარბებული დატვირთვა. მილი დაცული უნდა იყოს ხეხვისგან (აბრაზისგან). მილი, რომელიც ემსახურება კარებზე დაყენებულ მოწყობილობებს, დამაგრებული უნდა იყოს ანჯამების გასწვრივ.

909.13.2 იზოლირება სხვა ფუნქციებისგან. საკონტროლო მილი, რომელიც ასრულებს კვამლის კონტროლის ფუნქციისგან განსხვავებულ ფუნქციებს, იზოლირებული უნდა იყოს ავტომატური საიზოლაციო სარქველებით ან დამოუკიდებელი სისტემა უნდა იყოს.

909.13.3 ტესტირება. მოწყობილობებთან საბოლოო შეერთების წინ, იმპულსური/სამუშაო ჰაერის მილს (გარე დიამეტრი) უნდა ჩაუტარდეს ტესტი სამუშაო წნევაზე სამჯერ მეტი წნევის პირობებში,

არანაკლებ, 30 წთ-ის განმავლობაში და საზომ ხელსაწყოში არ უნდა გამოვლინდეს წნევის შესამჩნევი დანაკარგი.

909.14 ნიშანდება და ამოცნობა. აღმომჩენ და საკონტროლო სისტემებს უნდა ჰქონდეს ნიშნები ყველა გადაბმის, მისადგომის და დასრულების ადგილას.

909.15 კონტროლის დიაგრამები. კონტროლის იდენტური დიაგრამები, რომლებშიც მოცემულია სისტემაში ჩართული ყველა მოწყობილობა და მითითებულია მათი მდებარეობა და ფუნქცია, მუდმივად უნდა იწარმოებოდეს და ინახებოდეს სახანძრო-სამაშველო დანაყოფში და ხანძრის მართვის ცენტრში.

909.16 მეხანძრისთვის განკუთვნილი კვამლის საკონტროლო პანელი. კვამლის მექანიკური საკონტროლო სისტემების არსებობისას, მეხანძრისთვის განკუთვნილი კვამლის საკონტროლო პანელს, რომელიც სახანძრო-სამაშველო დანაყოფის მიერ მხოლოდ საავარიო რეაგირებისთვის გამოიყენება, უნდა ჰქონდეს კვამლის კონტროლის მექანიკური სისტემების ხელით სამართავ საკონტროლებელს ან ავტომატური კონტროლის გამომრთველს. მაღლივ შენობებში ან კვამლისგან დაცული დასაჯდომადგილიანი თავშეყრის ადგილის შემცველ შენობებში, პანელი უნდა მდებარეობდეს ხანძრის მართვის ცენტრში, რომელიც შეესაბამება 911-ე ქვეთავს. ყველა სხვა შენობაში, მეხანძრის კვამლის საკონტროლო პანელი უნდა განთავსდეს სახანძრო განგაშის საკონტროლო პანელის გვერდით. მეხანძრისთვის განკუთვნილი კვამლის საკონტროლო პანელი უნდა შეესაბამებოდეს 909.16.1 – 909.16.3 ქვეთავებს.

909.16.1 კვამლის საკონტროლო სისტემები. მეხანძრისთვის განკუთვნილი კვამლის საკონტროლო პანელზე ნაჩვენები უნდა იყოს შენობაში არსებული ვენტილატორები. ასევე, კარგად უნდა ჩანდეს ჰაერის ნაკადის მიმართულება და კომპონენტების ურთიერთკავშირი. კვამლის ყველა საკონტროლო მექანიზმს უნდა ჰქონდეს სტატუსის/მდგომარეობის ინდიკატორები, ასევე, საკონტროლო ნათურის ტიპის ინდიკატორები:

1. ვენტილატორები, ფარსაკეტები და სხვა მოწყობილობები ნორმალურ მდგომარეობაში – თეთრი ფერისა;
2. ვენტილატორები, ფარსაკეტები და სხვა მოწყობილობები გამორთულ ან დახურულ მდგომარეობაში – წითელი ფერისა;
3. ვენტილატორები, ფარსაკეტები და სხვა მოწყობილობები ჩართულ ან ღია მდგომარეობაში – მწვანე ფერისა;
4. ვენტილატორები, ფარსაკეტები და სხვა მოწყობილობები ავარიულ მდგომარეობაში – ყვითელი ფერისა/ქარვისფერი.

909.16.2 კვამლის საკონტროლო პანელი. მეხანძრის საკონტროლო პანელით შესაძლებელი უნდა იყოს შენობაში არსებული კვამლის საკონტროლო მთელი სისტემის მოწყობილობების მართვა შემდეგნაირად:

1. ჩართვა-ავტომატური რეჟიმი-გამორთვა (ON-AUTO-OFF) ბრძანებების კონტროლი კვამლის საკონტროლო მოწყობილობის თითოეული ინდივიდუალური ნაწილისათვის, რომელიც შეიძლება, ასევე, იმართებოდეს შენობაში არსებული სხვა წყაროდან. ამათში შედის: გზა-კიბეებზე წნევის შემქმნელი ვენტილატორები; კვამლის გამწოვი ვენტილატორები; მიმწოდებელი, რეცირკულირებისა და გამწოვი ვენტილატორები; ლიფტის შახტის

ვენტილატორები და სხვა მოწყობილობები, რომლებიც გამოიყენება ან განკუთვნილია კვამლის გასაკონტროლებლად;

2. გაღება-ავტომატური რეჟიმი-დახურვა (OPEN-AUTO-CLOSE) ბრძანებების კონტროლი ინდივიდუალური ფარსაკეტებისთვის, რომლებიც დაკავშირებულია კვამლის კონტროლთან და რომელთა მართვა, ასევე, შესაძლებელია შენობაში არსებული სხვა წყაროებიდან;
3. ჩართვა-გამორთვა (ON-OFF) ან გაღება-დახურვა (OPEN-CLOSE) ბრძანებების კონტროლი კვამლის კონტროლის ან სხვა მნიშვნელოვანი მოწყობილობებისათვის, რომლებიც ასოცირდება ცეცხლის ან კვამლის შემთხვევასთან და რომლებიც მხოლოდ და მხოლოდ მეხანძრის საკონტროლო პანელიდან შეიძლება იმართებოდეს.

გამონაკლისი:

1. კომპლექსური სისტემები, რომლებშიც მაკონტროლებლები და ინდიკატორები ერთობლივად მოქმედებს, რათა აკონტროლოს და აჩვენოს ცალკეული კვამლისგან დაცული ზონის, როგორც ერთი ერთეულის, ყველა ელემენტი;
2. კომპლექსური სისტემები, რომლებიც კონტროლდება კომპიუტერის ინტერფეისით, წინასწარადიარებული, მარტივი ბრძანებების გამოყენებით.

909.16.3 საკონტროლო მოქმედება და პრიორიტეტები. მეხანძრის საკონტროლო პანელით უნდა სრულდებოდეს შემდეგი მოქმედებები:

1. ჩართვა-გამორთვის (ON-OFF) ან გაღება-დახურვის (OPEN-CLOSE) ბრძანებები ყველაზე მეტად უნდა გაკონტროლდეს შენობის ნებისმიერ საკონტროლო წერტილში. მეხანძრის საკონტროლო პანელიდან გააქტიურებულ საკონტროლო მოქმედებას წინააღმდეგობა არ უნდა გაუწიოს არანაირმა ავტომატურმა თუ ხელით მართვადმა საკონტროლებელმა რაიმე სხვა საკონტროლო წერტილიდან. თუ ჩვეულებრივი, არაავარიული მოწყობილობის მუშაობის შესაწყვეტად ან შენობისა თუ მოწყობილობის (მაგ., არხის ფრიზესტატები, არხის კვამლადმომჩენები, მაღალი ტემპერატურისას ავტომომრთველები, ტემპერატურით გააქტიურებადი კავშირისა და მსგავსი მოწყობილობები) დასაცავად უზრუნველყოფილია ავტომატური საშუალებები, მათი გათიშვა შესაძლებელი უნდა იყოს მეხანძრის საკონტროლო პანელიდან. უნდა აქტიურდებოდეს ბოლო საკონტროლო მოქმედება, რომელზეც მიუთითებს მეხანძრის საკონტროლო პანელის ჩამრთველის პოზიცია. საკონტროლო მოქმედებები არავითარ შემთხვევაში არ უნდა მოითხოვდეს, რომ კვამლის საკონტროლო სისტემამ თითოეულ ჯერზე დაუშვას ერთზე მეტი კონფიგურაცია;

გამონაკლისი: ელექტროენერჯის ამომრთველები, რომლებიც აუცილებელია NFPA 70-ის მიხედვით.

2. შენობაში არსებული სხვა საკონტროლო წერტილებიდან ავტომატური ან ხელით სამართავ კონტროლს უნდა ააქტიურდეს მეხანძრის საკონტროლო პანელის ჩამრთველის სამი პოზიციიდან მხოლოდ ერთი – ავტომატური პოზიცია. ავტომატური პოზიცია არის შენობის კონტროლი ჩვეულებრივ, არაავარიულ გარემოში. როდესაც მეხანძრის საკონტროლო პანელი ავტომატურ პოზიციაშია, მოწყობილობის რეალური სტატუსი/მდგომარეობა (ჩართული, გამორთული, ღია, დახურული) უნდა ჩანდეს ზემოთ აღწერილ სტატუსის/მდგომარეობის ინდიკატორზე. როდესაც ავტომატური სიგნალი საავარიო მდგომარეობაზე მიუთითებს, ამ ზონაში არსებული მოწყობილობის ან მოწყობილობების ჯგუფისთვის, პოზიცია ჩვეულებრივი უკვე საავარიო მდგომარეობას აღნიშნავს. საკონტროლო მოქმედებები არავითარ შემთხვევაში არ უნდა მოითხოვდეს, რომ კვამლის საკონტროლო სისტემამ თითოეულ ჯერზე დაუშვას ერთზე მეტი კონფიგურაცია.

909.17 სისტემის რეაგირების დრო. კვამლის საკონტროლო სისტემა უნდა გააქტიურდეს შესაბამისი ავტომატური ან ხელით გასააქტიურებელი ბრძანების მიღებისთანავე. კვამლის საკონტროლო სისტემებმა უნდა გაააქტიუროს ინდივიდუალური კომპონენტები (კერძოდ, ფარსაკეტები და ვენტილატორები) იმ თანმიმდევრობით, რომელიც აუცილებელია ვენტილატორების, ფარსაკეტების, არხებისა და სხვა მოწყობილობების ფიზიკური დაზიანების თავიდან ასაცილებლად. კვამლის გასაკონტროლებლად მეხანძრის საკონტროლო პანელის რეაგირების დრო ისეთივე უნდა იყოს, როგორც ავტომატური ან ხელით სამართავი კვამლის საკონტროლო მოქმედებისა, რომელიც აქტიურდება შენობის ნებისმიერი სხვა საკონტროლო წერტილიდან. რეჟიმის სრულად მუშაობის შემთხვევაში რეაგირების საერთო დროში უნდა შევიდეს ის პერიოდიც, სანამ სივრცეში კვამლის რაოდენობა გადააჭარბებდეს დაგეგმარებულს, ასევე, აღმოჩენის, მოწყობილობის მუშაობის შეჩერებისა და კვამლის საკონტროლო სისტემის ჩართვისათვის საჭირო დრო. სისტემის თითოეული კომპონენტის რეაგირების დრო და თანმიმდევრული ურთიერთქმედებები დეტალურად უნდა აღიწეროს რაციონალურ ანალიზში, ხოლო მათი დაყენების პირობები – საბოლოო ანგარიშში.

909.18 მისაღებობაზე შემოწმება. მოწყობილობები, აპარატურა, კომპონენტები და თანმიმდევრობები ინდივიდუალურად უნდა შემოწმდეს. ეს შემოწმებები, *წესების* სხვა დებულებებით მოთხოვნილ შემოწმებებთან ერთად, უნდა მოიცავდეს ფუნქციის, თანმიმდევრობის და, საჭიროებისამებრ, მათი დაყენების პირობების ეფექტიანობის განსაზღვრას.

909.18.1 აღმომჩენი მოწყობილობები. კვამლის ან ცეცხლის აღმომჩენები, რომლებიც კვამლის საკონტროლო სისტემის ნაწილია, უნდა შემოწმდეს მე-9 თავის შესაბამისად დაყენების ადგილზე. საჭიროების შემთხვევაში, ამ შემოწმებაში უნდა შევიდეს ჰაერდინების შემოწმება როგორც მინიმალურ, ისე მაქსიმალურ პირობებში.

909.18.2 არხები. არხები, რომლებიც კვამლის საკონტროლო სისტემის ნაწილია, უნდა დაიყოს საზოგადოდ მიღებული გამოცდილების შესაბამისად, რომ განისაზღვროს ჰაერის რეალური რაოდენობა.

909.18.3 ფარსაკეტები. ფარსაკეტების მუშაობა უნდა შემოწმდეს დაყენების ადგილზე.

909.18.4 ჰაერის შემწვები და გამომწვები ხვრელები. ჰაერის შემწვოვ-გამწვოვი ხვრელები უნდა კონტროლდებოდეს საზოგადოდ მიღებული გამოცდილების შესაბამისად, რომ განისაზღვროს ჰაერის რეალური რაოდენობა.

909.18.5 ვენტილატორები. მოწმდება, რამდენად სწორად ტრიალებს ვენტილატორი, იზომება ვოლტაჟი, ამპერული დატვირთვა, ბრუნის წუთში და ღვედის დაჭიმვა.

909.18.6 კვამლგაუმტარი ზღუდეები. დახრილი მანომეტრების ან სხვა დაკალიბრებული საზომი მოწყობილობების გამოყენებით უნდა გაიზომოს წნევებს შორის სხვაობა კვამლგაუმტარი ზღუდეების გასწვრივ. თუ საჭიროა კვამლის გაკონტროლება, ასეთი გაზომვები უნდა ჩატარდეს ცალკეული შემთხვევისათვის.

909.18.7 მაკონტროლებლები. კვამლისგან დაცული თითოეული ზონა, რომელიც აღჭურვილია ავტომატურად გასააქტიურებელი მოწყობილობით, უნდა ამუშავდეს ერთ-ერთი ასეთი მექანიზმის გააქტიურებით. ზონაში მდებარე ყოველი დამატებითი მოწყობილობა უნდა ქმნიდეს ასეთივე თანმიმდევრობას და არ უნდა სჭირდებოდეს ვენტილატორის ძრავას ამუშავება დაზიანების

თავიდან ასაცილებლად. საკონტროლო ქმედებების თანმიმდევრობა უნდა შემოწმდეს მთელ სისტემაში, მათ შორის, - მეხანძრის საკონტროლო პანელიდან კორექციის შესაძლებლობა და სათადარიგო ელექტრომომარაგება.

909.18.8 კვამლის კონტროლის სპეციალური შემოწმებები. კვამლის საკონტროლო სისტემები უნდა შემოწმოს სპეციალურმა შემოწმებელმა.

909.18.8.1 შემოწმების მასშტაბი. სპეციალური შემოწმებაა საჭირო ქვემოთ მოცემულ შემთხვევებში:

1. არხების აგებისას, ასევე, მათი დაფარვის წინ გაჟონვის შესამოწმებლად, ასევე, მოწყობილობის მდებარეობის დასაფიქსირებლად;
2. დაკავების წინ და განთავსების სამუშაოების დასრულების შემდეგ წნევებს შორის განსხვავების შესამოწმებლად, ნაკადის გასაზომად, აღმომჩენისა და მაკონტროლებლების შესამოწმებლად.

909.18.8.2 კვალიფიკაციები. სპეციალურ შემოწმებლებს, რომლებიც აკონტროლებენ კვამლს, უნდა ჰქონდეთ ხანძარსაწინააღმდეგო და მექანიკურ ინჟინრის კვალიფიკაცია.

909.18.8.3 ანგარიშები. სპეციალურმა შემოწმებელმა უნდა მოამზადოს შემოწმების სრული ანგარიში. ანგარიში უნდა მოიცავდეს ინფორმაციას ყველა მოწყობილობის მწარმოებლის, ნომინალური მონაცემების, დაგეგმარებული მონაცემების, გაზომილი მონაცემებისა და ეტიკეტების ან ნიშნების შესახებ. ანგარიშს უნდა გაეცნოს შესაბამისი სპეციალისტი და თუ მიიჩნევს, რომ დაგეგმარების მიზნები მიღწეულია, ხელს აწერს, უსვამს ბეჭედს და თარიღს.

909.18.8.3.1 ანგარიშის შენახვა. საბოლოო ანგარიშის ასლი უნდა ინახებოდეს სახანძრო-სამაშველო დანაყოფში, ხოლო იდენტური ასლი – შენობაში ნებადართულ ადგილას.

909.18.9 ამოცნობა და დოკუმენტირება. სქემები, ნახაზები და სხვა დოკუმენტები, რომლებშიც აღნიშნულია კვამლის საკონტროლო სისტემის თითოეული კომპონენტის მდებარეობა, ასევე, აღწერილია მათი ფუნქცია და მოვლა-შენახვის მოთხოვნები, უნდა ჩაეკრას ფაილში, როგორც 909.18.8.3 ქვეთავში განსაზღვრული ანგარიშის დანართი და ინახებოდეს შენობაში. მოწყობილობებს უნდა ჰქონდეს ჩამოსაკიდებელი ეტიკეტი ან ამოსაცნობი ნიშანი, როგორც ამას მოითხოვს სხვა აუცილებელი დოკუმენტები, ასევე, - თარიღი, რომელიც მიუთითებს, როდის და ვის მიერ ჩატარდა მისი ბოლო შემოწმება.

909.19 სისტემის აღიარება. შენობების ან მათი ნაწილებისთვის, რომლებიც ამ კოდექსის მოთხოვნების თანახმად, უნდა აკმაყოფილებდეს ამ ქვეთავის დებულებებს, არ უნდა იყოს გამოსაყენებლად ვარგისად აღიარებული მანამ, სანამ სპეციალური შემოწმებელი არ დაადასტურებს, რომ ამ ქვეთავის მოთხოვნები დაკმაყოფილებულია და სახანძრო-სამაშველო დანაყოფი არ მიიღებს დამაკმაყოფილებელ ინსტრუქციას სისტემის, როგორც ავტომატურად, ისე ხელით მართვის შესახებ, ასევე, სანამ შესაბამისი მოვლის პროგრამა წერილობითი ფორმით არ წარედგინება სახანძრო-სამაშველო დანაყოფს და ეს უკანასკნელი არ აღიარებს მას.

გამონაკლისი: ეტაპობრივად მშენებარე შენობებში, სამშენებლო დოკუმენტით განსაზღვრული ნაწილის გამოსაყენებლად ვარგისად აღიარებისას უნდა დადასტურდეს, რომ გამოსაყენებლად

ვარგისად ასაღიარებელი ნაწილი აკმაყოფილებს ამ ქვეთავის მოთხოვნებს და რომ დარჩენილი სამუშაოები საფრთხეს არ უქმნის დამკავებლებს ან მომიჯნავე შენობებს.

909.20 კვამლისგან დაცული შემოზღუდული სივრცეები. 1022.10 ქვეთავში განსაზღვრული კვამლისგან დაცული შემოზღუდული სივრცეები უნდა აიგოს ამ ქვეთავის შესაბამისად. კვამლისგან დაცული შემოზღუდული სივრცე უნდა მოიცავდეს შიგა შემოზღუდულ გზა-კიბეს, რომელიც გარეთ გადის და აკმაყოფილებს 1022.2 ქვეთავის მოთხოვნებს, ასევე, გარე ღია აივანს ან განიავებად ვესტიბიულს, რომელიც აკმაყოფილებს ამ ქვეთავის მოთხოვნებს.

909.20.1 მისადგომი. კიბესთან მიდგომა შესაძლებელი უნდა იყოს ვესტიბიულიდან ან გარე ღია აივნიდან. ვესტიბიულის მინიმალური ზომა არ უნდა იყოს ვესტიბიულში შემავალი დერეფნის სიგანეზე ნაკლები, მაგრამ არც 1,1 მ-ზე ნაკლები, ხოლო სიგრძე გასასვლელისკენ სავალი გზის მიმართულებით – 1,8 მ-ზე ნაკლები.

909.20.2 აგება. კვამლისგან დაცული შემოზღუდული სივრცე შენობის დანარჩენი ნაწილისგან უნდა გაიმიჯნოს 707-ე ქვეთავის შესაბამისად აგებული ცეცხლმედეგი ზღუდეებით ან 711-ე ქვეთავის შესაბამისად აგებული თარაზული ანაწყობებით, ან ორივეთი, რომელთა ცეცხლმედეგობა, არანაკლებ, 2 საათია. აუცილებელი გასასვლელი საშუალებების კარების გარდა სხვა ღიობები დაუშვებელია. ვესტიბიული გზა-კიბისაგან გამიჯნული უნდა იყოს, არანაკლებ, 2 საათიანი ცეცხლმედეგი ზღუდეებით, რომლებიც აგებულია 707-ე ქვეთავის შესაბამისად ან თარაზული ანაწყობებით, რომლებიც აგებულია 711-ე ქვეთავის შესაბამისად, ან ორივეთი ერთად. გარე ღია აივანი უნდა აიგოს ცეცხლმედეგობის ხარისხიანი იატაკის ანაწყობების მიმართ არსებული მოთხოვნების გათვალისწინებით.

909.20.2.1 თვითიკეტებადი კარი. კვამლისგან დაცულ შემოზღუდულ სივრცეში კვამლადმომჩენის გააქტიურების შედეგად კარები თავისით ან ავტომატურად უნდა იკეტებოდეს, რომელიც დაყენებულია კვამლისგან დაცული შემოზღუდული სივრცის იატაკის მხარეს მდებარე შესასვლელთან. ნებისმიერ კარზე დაყენებული კვამლადმომჩენის გააქტიურებამ უნდა აამუშავოს კვამლისგან დაცული შემოზღუდული სივრცის ყველა დონეზე მდებარე ყველა კარის დამკეტი მოწყობილობები. კვამლადმომჩენები უნდა განთავსდეს 907.3 ქვეთავის შესაბამისად.

909.20.3 ალტერნატივა ბუნებრივი განიავებით. 909.19.3.1 – 909.19.3.3 ქვეთავების დებულებები ეხება კვამლისგან დაცული შემოზღუდული სივრცეების განიავებას ბუნებრივი საშუალებებით.

909.20.3.1 აივნის კარი. სადაც გზა-კიბეზე გასასვლელი გარე ღია აივნიდანაა, შემოზღუდული სივრცის კარის ანაწყობი ცეცხლმედეგი უნდა იყოს და შეესაბამებოდეს 716.5 ქვეთავს.

909.20.3.2 ვესტიბიულის კარი. თუ გზა-კიბეზე გასასვლელი ვესტიბიულიდანაა, ვესტიბიულის კარი ცეცხლმედეგი უნდა იყოს და შეესაბამებოდეს 715.4 ქვეთავს. ვესტიბიულიდან გზა-კიბეზე გასასვლელი კარის ანაწყობის ცეცხლისაგან დაცვის ხარისხი, 716.5 ქვეთავის მიხედვით, არ უნდა იყოს 20 წუთზე ნაკლები.

909.20.3.3 ვესტიბიულის განიავება. თითოეულ ვესტიბიულს უნდა ჰქონდეს, სულ მცირე, 1,5 მ² სუფთა ფართობის მქონე ღიობი, რომელიც მოწყობილია შიგა ეზოს, ეზოს ან, სულ მცირე, 6 მ სიგანის საზოგადოებრივი გზისკენ მდებარე გარე კედელში.

909.20.4 ალტერნატივა მექანიკური განიავებით. 909.19.4.1 – 909.19.4.4 ქვეთავების დებულებები ეხება კვამლისგან დაცული შემოზღუდული სივრცეების განიავებას მექანიკური საშუალებებით.

909.20.4.1 ვესტიბიულის კარები. შენობიდან ვესტიბიულში გასასვლელი კარის ანაწყობი უნდა იყოს ცეცხლმდეფი და შეესაბამებოდეს 716.5.3 ქვეთავს. ვესტიბიულიდან გზა-კიბეზე გასასვლელი კარის ცეცხლისაგან დაცვის ხარისხი არ უნდა იყოს 20 წთ-ზე ნაკლები და უნდა აკმაყოფილებდეს კვამლგაუმტარი კარის მიმართ არსებულ მოთხოვნებს, 716.5.3 ქვეთავის შესაბამისად. კარი უნდა დააყენონ NFPA 105-ის შესაბამისად.

909.20.4.2 ვესტიბიულის განიავება. ვესტიბიულში ჰაერი უნდა იცვლებოდეს წუთში ერთხელ, ხოლო გაწოვა უნდა შეადგენდეს 150%-ს. ჰაერის შეწოვ-გაწოვა უნდა ხდებოდეს დამოუკიდებელი, მჭიდროდ ნაგები არხებით, რომლებიც მხოლოდ ამ დანიშნულებით გამოიყენება. ვესტიბიულში ჰაერი უნდა შევიდეს იატაკის დონეზე 15 სმ-ის საზღვრებში. გამწოვი ბადის თავი უნდა მდებარეობდეს საკვამლე ტრაპის თავთან, მაგრამ არა 15 სმ-ზე დაბლა ტრაპის თავიდან და უნდა იყოს მთლიანად საკვამლე ტრაპის საზღვრებში. ღია პოზიციაში მყოფი კარები არ უნდა ფარავდეს არხის ღიობებს. საჭიროების შემთხვევაში, დაგეგმარებისათვის აუცილებელი მოთხოვნების დასაკმაყოფილებლად, დასაშვებია, არხის ღიობებში განთავსდეს საკონტროლო ფარსაკეტები, თუმცა, სხვა შემთხვევაში, ფარსაკეტები საჭირო არ არის.

909.20.4.2.1 სპეციალიზებული განიავების სისტემა. საავარიო მუშაობის რეჟიმში, სპეციალიზებული სისტემით გაწოვილი ჰაერის მოცულობა ტოლი უნდა იყოს თითოეულ ვესტიბიულში საათში, არანაკლებ, 90 ჰაერცვლისთვის საჭირო მოცულობის ჰაერისა და მისი ზომა უნდა უზრუნველყოფდეს ერთდროულად სამი ვესტიბიულის მომსახურებას. კვამლადმომჩენები უნდა მოთავსდეს იატაკის მხარეს მდებარე შესასვლელთან ყველა ვესტიბიულში და უნდა ააქტიურდეს (კვამლის) ზემოქმედების ქვეშ მყოფი ვესტიბიულის სისტემას. კვამლადმომჩენები უნდა განთავსდეს 907.3 ქვეთავის შესაბამისად.

909.20.4.3 საკვამლე ტრაპი. ვესტიბიულის ჭერი ვესტიბიულში შესასვლელი კარის ღიობზე, სულ მცირე, 50 სმ-ით მაღალი უნდა იყოს, რომ კვამლისა და სითბოს გაწოვა ადვილად მოხდეს და უზრუნველყოს ჰაერის გადაადგილება ზემოთ. ჭერის სიმაღლე არ უნდა შემცირდეს, თუ ნებადართული და გამართლებული არაა დაგეგმარებისა და შემოწმების საფუძველზე.

909.20.4.4 კიბის შახტში ჰაერის მოძრაობის სისტემა. კიბის შახტს უნდა ჰქონდეს ფარსაკეტიანი გამშვები ღიობი და უნდა მიეწოდებოდეს საკმარისი მოცულობის ჰაერი, რათა ვესტიბიულთან დაკავშირებულ შახტში, დაკეტილი კარების პირობებში, შენარჩუნდეს 25 პა მინიმალური დადებითი წნევა.

909.20.5 ალტერნატივა კიბეზე წნევის შექმნით. სადაც შენობა მთლიანად აღჭურვილია ავტოსაშხეფი სისტემით 903.3.1.1 ქვეთავის შესაბამისად, ვესტიბიული საჭირო არ არის, თუ შიგა გასასვლელის გზა-კიბეებზე იქმნება, სულ მცირე, 25 პა და, არაუმეტეს, 87 პა წნევა გზა-კიბის ყველა კარის დახურვისას, მაქსიმალური თვითწევისა და ქარის გავლენის პირობებში.

909.20.6 განიავების მოწყობილობა. 909.19.4 და 909.19.5 ქვეთავში განსაზღვრული განიავების მოწყობილობა უნდა გააქტიურდეს კვამლადმომჩენებით, რომლებიც დაყენებულია ყველა იატაკის დონეზე განსაზღვრულ ადგილას კვამლგაუმტარი შემომზღუდავის შესასვლელთან. თუ კიბის შახტისა და ვესტიბიულის კარების მიმხურავი მოწყობილობები აქტიურდება კვამლადმომჩენით ან

ელექტროენერჯის შეწყვეტის დროს, მექანიკური მოწყობილობა უნდა აქტიურდებოდეს და მუშაობდეს სათანადო მოთხოვნების შესაბამისად. კვამლალმომჩენები უნდა განთავსდეს 907.3 ქვეთავის შესაბამისად.

909.20.6.1 განიავების სისტემები. კვამლგაუმტარი შემომზღუდავის განიავების სისტემა შენობის განიავების სხვა სისტემებისგან დამოუკიდებელი უნდა იყოს. მოწყობილობა, საკონტროლო გაყვანილობა, ელექტროგაყვანილობა და არხების სისტემა უნდა შეესაბამებოდეს ჩამოთვლილთაგან ერთ-ერთს:

1. მოწყობილობა, საკონტროლო გაყვანილობა, ელექტროგაყვანილობა და არხების სისტემა უნდა მდებარეობდეს შენობის გარეთ და პირდაპირ უნდა უკავშირდებოდეს კვამლგაუმტარ შემომზღუდავს ან არხების სისტემის მქონე კვამლგაუმტარ შემომზღუდავს, რომელიც შემოზღუდულია 707-ე ქვეთავის შესაბამისად აგებული ცეცხლმედეგი ზღუდეებით ან 711-ე ქვეთავის შესაბამისად აგებული თარაზული ანაწყობებით, ან ორივეთი, რომელთა ცეცხლმედეგობა, არანაკლებ, 2 საათია;
2. მოწყობილობა, საკონტროლო გაყვანილობა, ელექტროგაყვანილობა და არხების სისტემა უნდა მდებარეობდეს კვამლგაუმტარ შემომზღუდავში, საიდანაც ჰაერის შემოტანა-გატანა ხდება პირდაპირ გარედან და გარეთ ან არხების სისტემის გავლით, რომელიც შემოზღუდულია 707-ე ქვეთავის შესაბამისად აგებული ცეცხლმედეგი ზღუდეებით ან 711-ე ქვეთავის შესაბამისად აგებული თარაზული ანაწყობებით, ან ორივეთი, რომელთა ცეცხლმედეგობა, არანაკლებ, 2 საათია;
3. მოწყობილობა, საკონტროლო გაყვანილობა, ელექტროგაყვანილობა და არხების სისტემა უნდა მდებარეობდეს შენობაში, თუ ის იმიჯნება შენობის დანარჩენი ნაწილისგან, ასევე, მექანიკური მოწყობილობებისგან 707-ე ქვეთავის შესაბამისად აგებული ცეცხლმედეგი ზღუდეებით ან 711-ე ქვეთავის შესაბამისად აგებული თარაზული ანაწყობებით, ან ორივეთი, რომელთა ცეცხლმედეგობა, არანაკლებ, 2 საათია.

გამონაკლისი:

1. საკონტროლო გაყვანილობა და ელექტროგაყვანილობა, რომელიც იყენებს 2-საათიანი ცეცხლმედეგობის ხარისხიანი კაბელს ან კაბელების სისტემას;
2. სადაც ჩასმულია, არანაკლებ, 5 სმ სისქის ბეტონში.

909.20.6.2 სათადარიგო ელექტრომომარაგება. ვესტიბიულისა და კიბის შახტის მექანიკური განიავების სისტემები და ცეცხლის ავტომატური აღმომჩენი სისტემების ელექტრომომარაგება უნდა ხდებოდეს სათანადო სათადარიგო ელექტრომომარაგების სისტემით, რომელიც შეესაბამება 403.4.8 ქვეთავს.

909.20.6.3 აღიარება და ტესტირება. მექანიკური მოწყობილობის აღიარებამდე, სისტემა უნდა შემოწმდეს მშენებლობის ნებართვის გამცემი/ზედამხედველი ორგანოს თანდასწრებით, რომელმაც უნდა დაადასტუროს, რომ სისტემა აკმაყოფილებს ამ მოთხოვნებს.

909.21 ალტერნატივა ლიფტის შახტაში წნევის შექმნით. თუ აუცილებელი შემოზღუდული ლიფტის ფოიების ნაცვლად ლიფტის შახტაში მოწყობილია დაწნევის სისტემა, ის უნდა შეესაბამებოდეს 909.21.1 – 909.21.11 ქვეთავებს.

909.21.1 დაწნევის მიმართ მოთხოვნები. ლიფტის შახტები უნდა იყოს დაწნეული, რომ შენარჩუნდეს, სულ მცირე, 25 პა დადებითი წნევა და, არაუმეტეს, 67 პა დადებითი წნევა, მომიჯნავე

დაკავებული სივრცის ყველა იატაკის გათვალისწინებით. წნევა უნდა გაიზომოს ლიფტის შახტის თითოეული კარის შუაწერტილში, როდესაც ყველა ლიფტის კაბინა გამოძახების იატაკთანაა და ლიფტის შახტის ყველა კარი გამოძახების იატაკზე ღიაა, ხოლო ლიფტის შახტის ყველა სხვა კარი დახურულია. ამ ტესტის ჩატარების დროს უნდა ჩანდეს თითოეულ დონეზე ლიფტის შახტის კარების გაღება-დახურვა. კარადა ჰაერით უნდა მარაგდებოდეს (შენობის) გარედან, დაუბინძურებელი წყაროდან, რომელიც მდებარეობს, სულ მცირე, 6,0 მ-ის დაშორებით ჰაერის გამწოვი ნებისმიერი სისტემის ან გამომშვები ხვრელისგან.

909.21.2 რაციონალური ანალიზი. სამშენებლო დოკუმენტებთან ერთად უნდა წარედგინოს 909.4 ქვეთავის შესაბამისად მომზადებული რაციონალური ანალიზი.

909.21.3 სისტემის არხები. არხების ნებისმიერი სისტემა, რომელიც წარმოადგენს დაწნევის სისტემის ნაწილს, დაცული უნდა იყოს ისეთივე ცეცხლმედეგობის ხარისხით, როგორც მოეთხოვება ლიფტის შახტის შემომზლუდავს.

909.21.4 ვენტილაციური სისტემა. ვენტილაციური სისტემა, რომელიც გამოიყენება წნევის შესაქმნელად, უნდა შეესაბამებოდეს 909.21.4.1 – 909.21.4.4 ქვეთავების მოთხოვნებს.

909.21.4.1 ცეცხლმედეგობა. შენობის საზღვრებში წნევის შესაქმნელად გამოყენებული ვენტილაციური სისტემა დაცული უნდა იყოს ისეთივე ცეცხლმედეგობის ხარისხით, როგორც მოეთხოვება ლიფტის შახტის შემომზლუდავს.

909.21.4.2 კვამლის აღმოჩენა. ვენტილაციური სისტემა უნდა აღიჭურვოს კვამლადმოძიებით, რომელიც ავტომატურად გათიშავს ვენტილაციური სისტემას, როდესაც სისტემის საზღვრებში კვამლი დაფიქსირდება.

909.21.4.3 დამოუკიდებელი სისტემები. თითოეულ ლიფტის შახტაში უნდა გამოიყენებოდეს დამოუკიდებელი ვენტილაციური სისტემა.

909.21.4.4 ვენტილაციური სიმძლავრე. დაგეგმარებული დაწნევის სისტემის მოთხოვნების დასაკმაყოფილებლად ვენტილაციური უნდა დააყენონ $0,4719 \text{ მ}^3/\text{წმ}$ სიმძლავრეზე ერთი კარისთვის ან მისი სიმძლავრე უნდა განსაზღვროს შესაბამისმა სპეციალისტმა.

909.21.5 სათადარიგო ელექტროენერგია. დაწნევის სისტემა უზრუნველყოფილი უნდა იყოს სათადარიგო ელექტროენერგიით, რომელიც მარაგდება იმავე წყაროდან, რომლიდანაც შენობაში არსებული სხვა აუცილებელი საავარიო სისტემები.

909.21.6 დაწნევის სისტემის გააქტიურება. ლიფტის დაწნევის სისტემა უნდა გააქტიურდეს/ამუშავდეს შენობის სახანძრო განგაშის სისტემის ან ლიფტის ფოიეში დაყენებული კვამლადმოძიების გააქტიურებისთანავე. თუ შენობაში დაყენებულია როგორც სახანძრო განგაშის სისტემა, ისე ლიფტის ფოიეში დაყენებული კვამლადმოძიებები, თითოეულს დამოუკიდებლად უნდა შეეძლოს დაწნევის სისტემის გააქტიურება.

909.21.7 სპეციალური შემოწმება. დაწნევის სისტემის მუშაობა სპეციალურად მოწმდება 909.18.8 ქვეთავის შესაბამისად. სისტემის აღიარებისთვის დაკმაყოფილებული უნდა იყოს 909.19 ქვეთავის მოთხოვნები.

909.21.8 ნიშანდება და ამოცნობა. აღმომჩენ და საკონტროლო სისტემებს უნდა ჰქონდეს 909.14-ის ქვეთავის შესაბამისი ნიშანი.

909.21.9 კონტროლის დიაგრამები. კონტროლის დიაგრამები უნდა შეესაბამებოდეს 909.15 ქვეთავს.

909.21.10 საკონტროლო პანელი. უნდა მოეწყოს 909.16-ის ქვეთავის შესაბამისი საკონტროლო პანელი.

909.21.11 სისტემის რეაგირების დრო. ლიფტის შახტის დაწნევის სისტემები უნდა აკმაყოფილებდეს მოთხოვნებს, რომლებიც განსაზღვრულია 909.17 ქვეთავში კვამლის საკონტროლო სისტემის რეაგირების დროსთან დაკავშირებით.

ქვეთავი 910 - კვამლისა და სითბოს გაწოვა

910.1 ზოგადი. წესების მიხედვით, ან სხვაგვარად დაყენებული კვამლისა და სითბოს გაწოვა ან კვამლის მექანიკური გამწოვი სისტემები და წევის შემკავებელი ფარები უნდა შეესაბამებოდეს ამ ქვეთავს.

გამონაკლისი:

1. გაყინული საკვები პროდუქტების საწყობები, რომლებიც მხოლოდ I და II კლასის საქონლის შესანახად გამოიყენება, თუ ისინი დაცულია სათანადო ავტოსაშხეფი სისტემით;
2. თუ შენობის ფართობი აღჭურვილია მეყვსეული რეაგირების სწრაფსაქრობი საშხეფებით, კვამლისა და სითბოს ავტომატური გაწოვა ამ ფართობზე საჭირო არ არის.

910.2 საჭიროების შემთხვევა. კვამლისა და სითბოს გავშვებები უნდა დააყენონ 910.2.1 – 910.2.2 ქვეთავებში განსაზღვრული ერთსართულიანი შენობების ან მათი ნაწილების სახურავებზე.

910.2 საჭიროება. კვამლისა და სითბოს გამწოვები უნდა დააყენონ შენობების სახურავებზე ან მათ დაკავებულ ნაწილებში 910.2.1 – 910.2.2 ქვეთავების შესაბამისად.

გამონაკლისი: თუ სართულის ზედა ზედაპირი არ არის სახურავის ანაწყობი, შენობის დაკავებულ ნაწილებში დასაშვებია 910.4 ქვეთავის შესაბამისი კვამლის მექანიკური გამწოვის დაყენება.

910.2.1 ჯგუფი სმ-1 ან სწ-1. სმ-1 ან სწ-1 ჯგუფის ფართობების შემცველი შენობები და მათი ნაწილები, რომელთა ინდივიდუალური ფართობი აღემატება 4700 მ²-ს.

გამონაკლისი: თვითმფრინავის შესაკეთებლად განკუთვნილი სწ-1 ჯგუფის ანგარები.

910.2.2 მაღალ ზვინებად მასალების საწყობი. 413-ე ქვეთავის შესაბამისი შენობები და მათი ნაწილები, სადაც ინახება მაღალ ზვინებად მასალები ან სასაწყობო თაროები ნებისმიერი ჯგუფის ფართობზე.

910.3 დაგეგმარება და დაყენება. კვამლისა და სითბოს გამწოვები და წევის შემკავებელი ფარები უნდა დააგეგმარონ და დააყენონ 910.3.1 – 910.3.5.2 ქვეთავებისა და 910.3 ცხრილის შესაბამისად.

910.3.1 დაგეგმარება. კვამლისა და სითბოს გამწოვები შეტანილი უნდა იყოს ნუსხაში და უნდა ჰქონდეს UL 793-თან შესაბამისობის ეტიკეტი.

910.3.2 გამომშვები ხვრეტის მუშაობა. კვამლისა და სითბოს გამომშვებები უნდა მუშაობდეს სათანადო ავტომატური და ხელით სამართავი საშუალებებით. კვამლისა და სითბოს გამომშვებების ავტომატური მუშაობა უნდა შეესაბამებოდეს 910.3.2.1 – 910.3.2.3 ქვეთავების დებულებებს.

910.3.2.1 სიმძიმის ძალით მოქმედი ავარიული გამომშვებები. კვამლისა და სითბოს ავტომატური გამომშვებები, რომლებიც შეიცავს სითბოზე მგრძობიარე მინას, ისე დაგეგმარებულს, რომ ცეცხლის ზემოქმედებისას შეიკუმშოს და ამოვარდეს გამშვები ღიობიდან, მთლიანად ღია უნდა იყოს 5 წუთის განმავლობაში მას შემდეგ, რაც ღიობის ღრუ მოექცევა სიმულირებული ცეცხლის ზემოქმედების ქვეშ, რომლის ხანგრძლივობა-ტემპერატურის გრადიენტი 5 წუთის განმავლობაში აღწევს 260°C ტემპერატურას.

910.3.2.2 საშხეფებიანი შენობები. თუ კვამლისა და სითბოს გამომშვებების დაყენება ხდება ისეთ შენობებში, რომლებიც აღჭურვილია ავტოსაშხეფი სისტემით, ისინი ავტომატურად უნდა ამუშავდეს.

910.3.2.3 შენობები საშხეფების გარეშე. თუ კვამლისა და სითბოს გამწოვების დაყენება ხდება ისეთ შენობებში, რომლებიც არ არის აღჭურვილი ავტოსაშხეფი სისტემით, ისინი ავტომატურად უნდა ამუშავდეს სითბოზე რეაგირებადი მოწყობილობის გააქტიურებისას, კერძოდ, როცა ტემპერატურა 38°C - 104°C-ით აღემატება გარემომცველ ტემპერატურას.

გამონაკლისი: 910.3.2.1 ქვეთავის შესაბამისი სიმძიმის ძალით მოქმედი ავარიული გამომშვებები.

910.3.3 გამშვების ზომები. გამშვების ფართობი არ უნდა იყოს 1,5 მ²-ზე ნაკლები და მისი არცერთი ზომა არ უნდა იყოს 1.2 მ-ზე ნაკლები, ღარებისა და წყალსადინარი არხების გამოკლებით, რომელთა საერთო სიგანე არ აღემატება 15 სმ-ს.

910.3.4 გამშვების მდებარეობები. კვამლისა და სითბოს გამომშვებები უნდა მდებარეობდეს მომიჯნავე მიწის ნაკვეთებიდან და ხანძარსაწინააღმდეგო კედლებიდან 6,0 მ-ის ან 6,0 მ-ზე მეტის დაშორებით, ცეცხლმედეგი ზღუდეს კედლებიდან კი 3,0 მ-ის ან 3,0 მ-ზე მეტის დაშორებით. გამომშვებები თანაბრად უნდა განლაგდეს სახურავის საზღვრებში შენობის იმ ფართობებზე, სადაც გამწოვები უნდა დააყენონ 910.2 ქვეთავის მიხედვით, სახურავის ქანობის, წვევის შემკავებელი ფარის მდებარეობის, საშხეფის მდებარეობისა და სტრუქტურული ნაწილების გათვალისწინებით.

910.3.5 წვევის შემკავებელი ფარები. თუ 910.3 ცხრილის მოთხოვნით საჭიროა წვევის შემკავებელი ფარები, ისინი უნდა დააყენონ ამ ქვეთავის შესაბამისად.

გამონაკლისი: თუ შენობების ფართობები აღჭურვილია მეყვსეული რეაგირების სწრაფსაქრობი საშხეფებით, წვევის შემკავებელი ფარები არ უნდა იყოს ამ ფართობებზე. წვევის შემკავებელი ფარები დაყენებული უნდა იყოს მხოლოდ მეყვსეული რეაგირების სწრაფსაქრობი საშხეფებისა და არამეყვსეული რეაგირების სწრაფსაქრობი საშხეფების გამიჯვნის ადგილებში.

910.3.5.1 აგება. წვევის შემკავებელი ფარები უნდა აიგოს ფოლადით, ლარტყებითა და ბათქაშით, თაბაშირ-მუყაოს ფილით ან სხვა მასალებით, რომლებიც სათანადო წინააღმდეგობას უწევს კვამლის გავრცელებას. ნაკერები და შეერთებები კვამლგაუმტარი უნდა იყოს.

910.3.5.2 მდებარეობა და სიღრმე. წვეის შემკავებელი ფარების მდებარეობა და მინიმალური სიღრმე უნდა შეესაბამებოდეს 910.3 ცხრილს.

ცხრილი 910.3

წვეის შემკავებელი ფარების და კვამლისა და სითბოს გამომშვებების მიმართ მოთხოვნები^ა

დაკავებულობის ჯგუფი და პროდუქტების კლასიფიცირება	საწყობის სიმაღლე გეგმის მიხედვით (მ)	წვეის შემკავებელი ფარის მინიმალური სიღრმე (მ)	წვეის შემკავებელი ფარით ფორმირებული მაქსიმალური ფართობი (მ ²)	გამწოვისა და იატაკის ფართობების თანაფარდობა ^ა	გამწოვების ცენტრებს შორის მაქსიმალური დაშორება (მ)	მაქსიმალური დაშორება გამწოვსა და კედელს ან წვეის შემკავებელ ფარებს შორის ^ბ (მ)
ჯგუფები სმ-1 და სწ-1	—	0.6 x H ^ე მაგრამ ≥ 1.2	4700	1:100	36	18
მაღალ ზვინებად დაწყობილი მასალების საწყობი (იხ. ქვ. 910.2.2) I-IV (ვარიანტი 1)	≤ 6	1.8	929	1:100	30	18
	> 6 ≤ 12	1.8	743	1:75	30	17
მაღალ ზვინებად დაწყობილი მასალების საწყობი (იხ. ქვ. 910.2.2) I-IV (ვარიანტი 2)	≤ 6	1.2	279	1:75	30	17
	> 6 ≤ 12	1.2	279	1:50	30	15
მაღალ ზვინებად დაწყობილი მასალების საწყობი (იხ. ქვ. 910.2.2) I-IV (ვარიანტი 1)	≤ 6	1.8	558	1:50	30	15
	> 6 ≤ 12	1.8	558	1:40	27	14
მაღალ ზვინებად დაწყობილი მასალების საწყობი (იხ. ქვ. 910.2.2) I-IV (ვარიანტი 2)	≤ 6	1.2	372	1:50	30	15
	> 6 ≤ 12	1.2	186	1:30	23	12

- ა. მყარი მასალის თაროებისთვის, რომელთა სიმაღლე აღემატება მითითებულს, გამოიყენება სპეციალიზებული დაგეგმარება;
- ბ. განსაზღვრული მანძილი არის მაქსიმალური მანძილი ცალკეულ წვეის შემკავებელი ფარის ფართობზე ნებისმიერი გამწოვიდან კედლებამდე ან წვეის შემკავებელ ფარებამდე, რომლებიც ქმნის წვეის შემკავებელი ფარის ფართობის პერიმეტრს;
- გ. თუ წვეის შემკავებელი ფარები საჭირო არ არის, გამწოვისა და იატაკის ფართობებს შორის თანაფარდობა გამოითვლება წვეის შემკავებელი ფარების მინიმალური სიღრმის საფუძველზე, რომელიც ტოლია 1,8 მ-ის (ვარიანტი 1);
- დ. “H” არის მილიმეტრებში გაზომილი გამწოვის სიმაღლე იატაკის ზემოთ.

910.4 კვამლის მექანიკური გამწოვები. კვამლის სპეციალიზებული მექანიკური გამწოვი შეიძლება გამოიყენებოდეს, როგორც კვამლისა და სითბოს გამომშვებების ალტერნატივა.

910.4.1 მდებარეობა. გამწოვი ვენტილატორები უნდა განლაგდეს თანაბარი დაშორებებით თითოეულ წევის შემკავებელი ფარის ზონაში და მაქსიმალური დაშორება ვენტილატორებს შორის არ უნდა აღემატებოდეს 30 მ-ს.

910.4.2 ზომა. ვენტილატორის მაქსიმალური ინდივიდუალური სიმძლავრე უნდა იყოს 14,2 მ³/წმ. კვამლის გამწოვი ვენტილატორების საერთო სიმძლავრე უნდა გამოითვალოს ფორმულით:

$$C = A \times 300$$

(განტოლება/ფორმულა 9-10)

სადაც:

C = აუცილებელი მექანიკური განიავების სიმძლავრე (მ³/წმ).

A = სახურავის გამშვებების ფართობი კვადრატულ მეტრებში (მ²), 910.3 ცხრილის შესაბამისად.

910.4.3 მუშაობა. კვამლის მექანიკური გამწოვი ვენტილატორები ავტომატურად უნდა აქტიურდებოდეს ავტოსაშხეფი სისტემით ან სითბოს აღმომჩენებით, რომელთა სამუშაო მახასიათებლები შეესაბამება 910.3.2 ქვეთავში აღწერილ მახასიათებლებს. ასევე, უზრუნველყოფილი უნდა იყოს ვენტილატორის თითოეული ნაწილის ინდივიდუალური ხელით მაკონტროლებლობა.

910.4.4 გაყვანილობა და კონტროლი. გაყვანილობა და კვამლის გამწოვი ვენტილატორების მაკონტროლებელი მიერთებული უნდა იყოს მთავარი ამომრთველის წინ და დაცული უნდა იყოს 538°C-ზე მაღალი ტემპერატურისაგან, არანაკლებ, 15 წთ-ის განმავლობაში. საკონტროლებლები ისე უნდა განთავსდეს, რომ სახანძრო-სამაშველო დანაყოფი ადვილად მიუდგეს შენობას გარედან და დაცული იყოს, არანაკლებ, 1-საათიანი 707-ე ქვეთავის შესაბამისად აგებული ცეცხლმედეგი ზღუდებით ან 711-ე ქვეთავის შესაბამისად აგებული თარაზული ანაწყობებით, ან ორივეთი ერთად შიგა სივრცეში გავრცელებული ცეცხლის ზემოქმედებისაგან.

910.4.5 ჰაერის მიწოდება. გამწოვი ვენტილატორებს ჰაერი უნდა მიეწოდოს იატაკის დონეზე ან მასთან ახლოს და მიწოდებული ჰაერის მოცულობა გაწოვილი ჰაერის, სულ მცირე, 50%-ს უნდა იყოს. ჰაერის მისაწოდებლად განკუთვნილი ღიობები თანაბრად უნდა განაწილდეს იმ ფართობის პერიფერიული ნაწილის ირგვლივ, რომელსაც ვენტილატორი ემსახურება.

910.4.6 ურთიერთმიერთებები. ჰაერის გადამამუშავებელ/კვამლგამწოვი კომბინირებულ სისტემაში ან ჰაერის გადამამუშავებელ დამოუკიდებელ სისტემებში ვენტილატორები ისე უნდა კონტროლდებოდეს, რომ დაიხუროს კვამლის კონტროლის თანმიმდევრობის შესაბამისად.

ქვეთავი 911 - ხანძრის მართვის ცენტრი

911.1 ზოგადი. წესების სხვა ქვეთავებში მოთხოვნილ და წესების მიხედვით მაღლივ შენობებზე კლასიფიცირებულ ყველა შენობაში ხანძრის მართვის ცენტრი სახანძრო-სამაშველო დანაყოფის მუშაობისათვის უნდა მოეწყოს 9011.1.1 – 911.1.5 ქვეთავების შესაბამისად.

911.1.1 მდებარეობა და მიდგომა. ხანძრის მართვის ცენტრის მდებარეობა და მისადგომი შეთანხმებულია სახანძრო-სამაშველო დანაყოფთან.

911.1.2 გამიჯვნა. ხანძრის მართვის ცენტრი დანარჩენი შენობისგან უნდა გაიმიჯნოს არანაკლებ, 1 საათიანი ცეცხლმედეგი ზღუდით, რომელიც აგებულია 707-ე ქვეთავის შესაბამისად ან თარაზული ანაწყობით, რომელიც გამიჯნულია 711-ე ქვეთავის შესაბამისად, ან ორივეთი ერთად.

911.1.3 ზომა. ოთახის ფართობი უნდა იყოს, სულ მცირე, 19 მ², ხოლო მინიმალური ზომა - 3,0 მ.

911.1.4 გეგმის/განლაგების დამტკიცება. 911.1.5 ქვეთავის მიხედვით აუცილებელი ხანძრის მართვის ცენტრის გეგმა/განლაგება და ყველა მახასიათებელი დასამტკიცებლად უნდა წარედგინოს ცენტრის მოწყობამდე.

911.1.5 აუცილებელი მახასიათებლები. ხანძრის მართვის ცენტრი უნდა შეესაბამებოდეს NFPA 72-ს და უნდა მოიცავდეს:

1. საგანგებო ხმოვანი განგაშის საკომუნიკაციო სისტემის მოწყობილობას;
2. სახანძრო-სამაშველო დანაყოფის საკომუნიკაციო მოწყობილობის ერთეულს;
3. ცეცხლალმომჩენისა და განგაშის სისტემის შეტყობინების უზრუნველყოფ მოწყობილობას;
4. შეტყობინების უზრუნველყოფი მოწყობილობის ერთეულს, რომელიც ვიზუალურად მიუთითებს ლიფტების მდებარეობას და იმას, მუშაობს თუ არა ისინი;
5. ჰაერის გადამამუშავებელი სისტემების მდგომარეობის ინდიკატორებსა და საკონტროლებლებს;
6. 909.16 ქვეთავის თანახმად მეხანძრის საკონტროლო აუცილებელ პანელს შენობაში მოწყობილი კვამლის საკონტროლო სისტემებისათვის;
7. საკონტროლებლები გზა-კიბეზე გასასვლელი კარების ერთდროულად გასაღებად;
8. საშხევის სარქვლისა და წყლის ჭავლის აღმომჩენის საჩვენებელ პანელს;
9. საავარიო და სათადარიგო ელექტრომომარაგების მდგომარეობის ინდიკატორს;
10. სახანძრო-სამაშველო დანაყოფისათვის განკუთვნილ ტელეფონს, რომელსაც აქვს საკონტროლებელი მისადგომი საერთო სატელეფონო სისტემასთან;
11. სახანძრო ტუმბოს მდგომარეობის ინდიკატორს;
12. შენობის სქემატურ გეგმებს, რომლებშიც ნაჩვენებია ტიპური იატაკის გეგმა და დეტალურადაა მინიშნებული შენობის ძირითადი ნაწილი, გასასვლელები, ხანძრისაგან დაცვის სისტემები, ხანძარსაწინააღმდეგო მოწყობილობები და სახანძრო-სამაშველო დანაყოფის მისადგომები და ცეცხლმედეგი კედლების, ცეცხლმედეგი ზღუდეების, ცეცხლმედეგი ტიხრების, კვამლგაუმტარი ზღუდეებისა და ბოლშეუღწევადი ტიხრების მდებარეობა;
13. შენობის საინფორმაციო ბარათს, რომელიც მოიცავს ჩამოთვლილ ინფორმაციას (მაგრამ არა მხოლოდ მას):
 - 13.1. ზოგად ინფორმაციას შენობის შესახებ, რომელშიც იგულისხმება: საკუთრების დასახელება, მისამართი, შენობაში იატაკების რაოდენობა (მიწის ზედაპირის ზემოთ ან ქვემოთ), გამოყენებისა და დაკავებულობის კლასები (შერეული გამოყენებებისთვის განისაზღვროს თითოეულ იატაკზე განთავსებული განსხვავებული დაკავებულობების ტიპები), შენობაში მყოფთა რაოდენობა (მაგალითად, დღისით, ღამით, შაბათ-კვირას);

- 13.2. შენობის საკონტაქტო ინფორმაციას საგანგებო ვითარების დროს, რომელშიც შედის: იმ პირთა სია, რომელთაც უნდა დაუკავშირდნენ შენობაში საგანგებო ვითარების შექმნის დროს (მაგ., შენობის მმართველი/მენეჯერი, შენობის ინჟინერი და სხვ.) და მათი სამსახურის ტელეფონის ნომრები, მობილური ტელეფონის ნომრები, ელექტრონული ფოსტის მისამართები;
- 13.3. ინფორმაციას შენობის კონსტრუქციის შესახებ, რომელშიც იგულისხმება: შენობის კონსტრუქციის ტიპი (მაგ., იატაკების, კედლების, სვეტებისა და სახურავის ანაწყოები);
- 13.4. ინფორმაციას გასასვლელი კიბის შესახებ, რომელშიც იგულისხმება: შენობაში გასასვლელი კიბეების რაოდენობა, თითოეული გასასვლელი კიბის დანიშნულება და რომელ იატაკებს ემსახურება, ადგილი, სადაც თითოეული გასასვლელი კიბე გადის, დაწნევადი გასასვლელი კიბეები, საავარიო განათებით უზრუნველყოფილი გასასვლელი გზები, თითოეული გასასვლელი კიბე, რომლითაც შესაძლებელია შენობაში დაბრუნება, სახურავზე ასასვლელი კიბეები; ინფორმაცია ლიფტის შესახებ, რომელშიც შედის: ლიფტების მწკრივების რაოდენობა, ლიფტების მწკრივების დანიშნულება, ლიფტების კარადების რაოდენობა და იატაკები, რომელთაც ისინი ემსახურება, ლიფტების სამანქანო ოთახების, გადასასვლელის ფოიესა და სატვირთო ლიფტების მწკრივების მდებარეობა;
- 13.5. ინფორმაციას შენობის მომსახურებისა და სისტემების შესახებ, რომელშიც იგულისხმება: მექანიკური ოთახების მდებარეობა, შენობის სამართავი სისტემის მდებარეობა, საწვავის ყველა ავზის მდებარეობა და ტევადობა, საავარიო გენერატორის მდებარეობა, ბუნებრივი აირის მომსახურების მდებარეობა;
- 13.6. ინფორმაციას ხანძრისგან დამცავი სისტემის შესახებ, რომელშიც იგულისხმება: სახანძრო მილდგარების, სახანძრო ტუმბოს ოთახის, სახანძრო-სამაშველო დანაყოფთან მისაერთებლების, ავტოსამხეფებით დაცული იატაკებისა და სხვადასხვა ტიპის (მაგ., მშრალი, წყლიანი, შენელებული რეაგირების და ა.შ.) საშხეფი სისტემების მდებარეობა;
- 13.7. ინფორმაციას საფრთხის შემცველი ნივთიერებების შესახებ, რაც გულისხმობს: საფრთხის შემცველი ნივთიერებების მდებარეობა, საფრთხის შემცველი ნივთიერებების რაოდენობა;
14. სამუშაო მაგიდას;
15. გენერატორის საკონტროლო მოწყობილობებს, ხელით გააქტიურებისა და გადაცემის ფუნქციებით;
16. საზოგადოებისათვის მიმართვის სისტემას, სადაც სპეციალურადაა მოთხოვნილი *ჩესების* სხვა ქვეთავებში;
17. ლიფტის ASME A17.1-ის შესაბამის სახანძრო გამოძახების გადამრთველს;
18. ლიფტის საავარიო ან სათადარიგო ელექტრომომარაგების შემრჩევ გადამრთველ(ებ)ს, თუ არსებობს საავარიო ან სათადარიგო ელექტრომომარაგება.

ქვეთავი 912 - სახანძრო-სამაშველო სამსახურის მიერ გამოსაყენებელი მისაერთებლები

912.1 დაყენება. სახანძრო მისაერთებლები უნდა განთავსდეს NFPA-ის სტანდარტების შესაბამისად (რომლებიც ეხება სისტემის დაგეგმარებას) და უნდა აკმაყოფილებდეს 912.2 – 912.5 ქვეთავების მოთხოვნებს.

912.2 მდებარეობა. ჰიდრანტების (წყლის ასაღები წერტილების), საავტომობილო გზების, შენობებისა და ლანდშაფტის გათვალისწინებით სახანძრო-სამაშველო დანაყოფის მიერ გამოსაყენებელი მისაერთებლები უნდა განთავსდეს იმგვარად, რომ სისტემასთან მიერთებულმა სახანძრო აპარატურამ და სახელოებმა სხვა სახანძრო აპარატურას არ ჩაუხერგოს შენობასთან მისასვლელი. სახანძრო მისაერთებლების მდებარეობა შეთანხმებული უნდა იყოს სახანძრო-სამაშველო დანაყოფთან.

912.2.1 მდებარეობის ხილვადობა. სახანძრო მისაერთებლები უნდა მოთავსდეს შენობებზე ქუჩის მხრიდან და ადვილად დასაწახი და ამოსაცნობი უნდა იყოს ქუჩიდან ან სახანძრო ავტომობილის მისადგომი უახლოესი პუნქტიდან, ან, როგორც შეთანხმებულია სახანძრო-სამაშველო დანაყოფთან.

912.2.2 არსებული შენობები. არსებულ შენობებზე, სადაც სახანძრო მისაერთებლები არ ჩანს, ქუჩის მხრიდან ან შენობის გვერდზე უნდა განთავსდეს სახანძრო მისაერთებლების აღმნიშვნელი ნიშნები. ასეთ ნიშნებზე უნდა ეწეროს სახანძრო მისაერთებლები 5 სმ სიმაღლის ასოებით ან მისი აბრევიატურა (სმ), სულ მცირე, 15 მ სიმაღლის ასოებით, ან უნდა ეხატოს მდებარეობის მისანიშნებელი ისარი.

912.3 მიდგომა. სახანძრო მისაერთებლებთან მისასვლელი ყოველთვის თავისუფალი უნდა იყოს და არასოდეს ჩაიხერგოს ღობეებით, ბუჩქებით, ხეებით, კედლებით ან სხვა მსგავსი ობიექტებით. სახანძრო მისაერთებლებთან მისადგომი შეთანხმებული უნდა იყოს სახანძრო-სამაშველო დანაყოფთან.

გამონაკლისი: ღობეები, რომელთაც აქვს მისადგომი ჭიშკრები, რომლებზეც დატანილია 912.4 ქვეთავში განსაზღვრული პირობითი აღნიშვნები და აქვთ საშუალებები საგანგებო ვითარებაში ფუნქციონირებისათვის. ჭიშკარი და საგანგებო ვითარებაში ფუნქციონირების საშუალებები შეთანხმებული უნდა იყოს სახანძრო-სამაშველო დანაყოფთან და ყოველთვის მუშა მდგომარეობაში უნდა იყოს.

912.3.1 სახანძრო მისაერთებლების თავაკების ჩაკეტვა. სახანძრო-სამაშველო დანაყოფი უფლებამოსილია, მოითხოვოს წყლის ხანძრისაგან დაცვის სისტემებისათვის განკუთვნილი სახანძრო მისაერთებლების თავაკების ჩაკეტვა, თუ სახანძრო-სამაშველო დანაყოფს აქვს ქანჩის გასაღებები მათ მოსახსნელად.

912.3.2 თავისუფალი სივრცე მისაერთებლების გარშემო. არანაკლებ, 80 სმ სიგანის, 90 სმ სიღრმისა და 2 მ სიმაღლის სამუშაო სივრცე უნდა დარჩეს და შენარჩუნდეს თითოეული კედელზე განთავსებული სახანძრო მისაერთებლის წინა და გვერდითა მხარეებთან და თავისუფლად მდგომი სახანძრო მისაერთებლების გარშემო, თუ არ არსებობს სხვა მოთხოვნა და შეთანხმება სახანძრო-სამაშველო დანაყოფთან.

912.3.3 ფიზიკური დაცვა. თუ სახანძრო მისაერთებლები შესაძლებელია დაზიანდეს ავტომობილების ზემოქმედებისგან, ისინი დაცული უნდა იყოს ავტომობილების ზემოქმედებისგან დამცავი საშუალებებით.

912.4 ნიშნები. ლითონის ნიშანი, 2,5 სმ-ზე ამობურცული ასოებით, უნდა მოთავსდეს ყველა სახანძრო მისაერთებელთან, რომლებიც ემსახურება ავტოსაშხეფებს, სახანძრო მილდგარებს ან სახანძრო ტუმბოების მისაერთებლებს. ასეთ ნიშნებზე უნდა იყოს შემდეგი წარწერა: „ავტოსაშხეფები, სახანძრო მილდგარები, ან „სატესტო მისაერთებელი“, ან მათი კომბინაციები (საჭიროებისდა მიხედვით). თუ სახანძრო მისაერთებელი არ ემსახურება მთელ შენობას, უნდა განთავსდეს ნიშანი, რომელიც მიუთითებს, შენობის რომელ ნაწილს ემსახურება მისაერთებელი.

912.5 უკუდინებისგან დაცვა. ავტოსაშხეფებისა და სახანძრო მილდგარების სისტემებისათვის სასმელი წყლის მიწოდებისას უზრუნველყოფილი უნდა იყოს უკუდინებისგან დამცავი საშუალებები.

ქვეთავი 913 - სახანძრო ტუმბოები

913.1 ზოგადი. საჭიროებისას სახანძრო ტუმბოები უნდა განთავსდეს NFPA 20-ის შესაბამისად.

913.2 დაცვა მომსახურების შეწყვეტისგან. სახანძრო ტუმბოები, სამართავი და მაკონტროლებელი დაცული უნდა იყოს მომსახურების შესაძლო შეწყვეტისგან NFPA 20-ის შესაბამისად, რაც შეიძლება გამოიწვიოს აფეთქების, ცეცხლის, წყალდიდობის, მიწისძვრის, მდრღნელების, მწერების, ქარიშხლის, ყინვის, ვანდალიზმის ან სხვა უარყოფითი ვითარებებისგან წარმოქმნილმა დაზიანებებმა.

913.2.1 სახანძრო ტუმბოების ოთახების დაცვა. სახანძრო ტუმბოები უნდა განთავსდეს ოთახებში, რომლებიც შენობის ყველა სხვა ფართობისგან გამიჯნულია 2-საათიანი ცეცხლმედეგი ზღუდებით, რომლებიც აგებულია 707-ე ქვეთავის შესაბამისად ან თარაზული ანაწყობებით, რომლებიც აგებულია 711-ე ქვეთავის შესაბამისად, ან ორივეთი.

გამონაკლისი:

1. მაღლივი შენობებისგან განსხვავებულ შენობებში, გამოიჯვნა 1-საათიანი ცეცხლმედეგი ზღუდებით (აგებული 707-ე ქვეთავის შესაბამისად) ან 1-საათიანი თარაზული ანაწყობებით (აგებული 711-ე ქვეთავის შესაბამისად), ან ორივეთი ერთად, დასაშვებია შენობებში, რომლებიც მთლიანად აღჭურვილია 903.3.1.1 ან 903.3.1.2 ქვეთავების შესაბამისად დაყენებული საშხეფი სისტემით.
2. გამოიჯვნა არ სჭირდება სახანძრო ტუმბოებს, რომლებიც ფიზიკურადაა გამიჯნული NFPA 20-ის შესაბამისად.

913.3 ტემპერატურა ტუმბოს ოთახში. საჭიროებისას ტუმბოს ოთახებში ან ტუმბოს განსათავსებელ ნაგებობებში უზრუნველყოფილი უნდა იყოს სათანადო საშუალებები ტემპერატურის შესანარჩუნებლად 5°C-ს ზემოთ.

913.3.1 ძრავის მწარმოებლის რეკომენდაცია. ოთახებსა და ნაგებობებში, სადაც არის ტუმბო ან ძრავა, ტემპერატურა ძრავას მწარმოებლის მიერ რეკომენდირებულზე დაბალი არასოდეს უნდა იყოს. ასევე, უნდა დაიცვან ძრავას მწარმოებლის რეკომენდაციები ზეთის გამაცხელებლების შესახებ.

913.4 სარქვლის ზედამხედველობა. არსებობისას სახანძრო ტუმბოს შემწოვი, გამშვები და გადატვირთვის სარქვლები და საიზოლაციო სარქველები, რომლებიც უკუდინების საწინააღმდეგო მექანიზმზე ან ანაწყოზეა დაყენებული, უნდა გაკონტროლდეს ღიად, ქვემოთ ჩამოთვლილი ერთ-ერთი მეთოდით:

1. ცენტრალური სადგურიდან, კერძო ან მოშორებით მდებარე სადგურის სიგნალიზაციის სამსახურიდან;
2. ადგილობრივი სიგნალიზაციის სამსახურის საშუალებით, რომელიც გადასცემს ხმოვან სიგნალს მუდმივ სამორიგო ადგილას;
3. ჩამკეტი სარქვლების გახსნით;
4. სარქვლების დალუქვით და ყოველკვირეული შემოწმებით, თუ სარქველები განთავსებულია ლობებიან შემომზღუდავებში და აკონტროლებს მესაკუთრე.

913.4.1 საცდელი გამომშვები სარქვლის ზედამხედველობა. სახანძრო ტუმბოს საცდელი გამომშვები სარქვლები უნდა გაკონტროლდეს დაკეტილ პოზიციაში.

913.5 მისაღებობაზე შემოწმება. მისაღებობის დასადგენად უნდა ჩატარდეს ტესტი NFPA 20-ის შესაბამისად.

ქვეთავი 914 - უსაფრთხოების ზომები საგანგებო ვითარებაზე რეაგირებისას

914.1 შახტის აღნიშვნები. შვეული შახტების ამოსაცნობი ნიშნები უნდა განთავსდეს 914.1.1 და 914.1.2 ქვეთავის შესაბამისად.

914.1.1 გარე მხრიდან შახტებთან მისადგომი. სახანძრო-სამაშველო დანაყოფის მისადგომ ღიობებს შენობის გარეთ, რომლებიც იღება პირდაპირ შენობის ორი ან მეტი იატაკის შემაერთებელ შახტში, უნდა ჰქონდეს ნიშანი, რომელზეც, სულ მცირე, 15 სმ სიმაღლის წითელი ასოებით თეთრ ფონზე ეწერება: „შახტი“. ასეთი გამაფრთხილებელი ნიშნები ისე უნდა განთავსდეს, რომ შენობის გარედან ადვილად შესამჩნევი იყოს.

914.1.2 შიგა მხრიდან შახტებთან მისადგომი. შენობის შიგნიდან შახტასთან მისადგომ კარს ან ფანჯარას უნდა ჰქონდეს ნიშანი, რომელზეც, სულ მცირე, 15 სმ სიმაღლის წითელი ასოებით თეთრ ფონზე ეწერება: „შახტი“. ასეთი გამაფრთხილებელი ნიშნები ისე უნდა განთავსდეს, რომ ადვილად შესამჩნევი იყოს.

გამონაკლისი: აღნიშვნები აუცილებელი არ არის შახტის ღიობებზე, რომლებიც ისეა აგებული და მოწყობილი, რომ ადვილად აღიქმება შახტში შემავალ ღიობებად.

914.2 მოწყობილობების ოთახის ამოცნობა. ხანძარსაწინააღმდეგო მოწყობილობების ამოსაცნობად უნდა არსებობდეს აღიარებული მეთოდები. ოთახებს, რომლებიც მოიცავს ჰაერის კონდიციონერების სისტემების საკონტროლებლებს, საქრობ ან საკონტროლო ელემენტებს, უნდა ჰქონდეს ამოსაცნობი ნიშნები, რომ სახანძრო-სამაშველო დანაყოფმა შეძლოს მათი გამოყენება. აღიარებული ნიშნები, რომლებიც აუცილებელია ხანძარსაწინააღმდეგო მოწყობილობებისა და მოწყობილობების მდებარეობის ამოსაცნობად, უნდა აიგოს გამძლე მასალებით, ადგილზე მუდმივად უნდა იყოს განთავსებული და ადვილად შესამჩნევი იყოს.

თავი 10 - გასასვლელი საშუალებები

ქვეთავი 1001 - ადმინისტრირება

1001.1 ზოგადი. ამ თავის მოთხოვნების თანახმად, შენობები ან მათი ნაწილები უზრუნველყოფილი უნდა იყოს გასასვლელი საშუალებების სისტემით. ამ თავის დებულებებით რეგულირდება ნაგებობების ან მათი ნაწილების გასასვლელი საშუალებების კომპონენტების დაგეგმარება, აგება და მოწყობა, რომლებიც აუცილებელია გასასვლელი საშუალებების უზრუნველყოფისთვის.

1001.2 მინიმალური მოთხოვნები. დაუშვებელია შენობის ან ნაგებობის იმგვარი გადაკეთება, რაც ამ წესებით განსაზღვრული გასასვლელი საშუალებების რაოდენობის ან ტევადობის შემცირებას გამოიწვევს.

1001.3 სახანძრო უსაფრთხოება და საევაკუაციო გეგმები. სახანძრო უსაფრთხოების ინსტრუქციები და საევაკუაციო გეგმები უნდა არსებობდეს ყველა დაკავებულობისა და შენობისთვის.

ქვეთავი 1002 - განმარტებები

1002.1 განმარტებები. ქვემოთ წარმოდგენილი ტერმინები განმარტებულია მე-2 თავში:

ანტიპანიკური გამღები

გასასვლელი საშუალებები

გასასვლელი

გასასვლელთან მისადგომი

გასასვლელთან მისადგომი გზა

გასასვლელისაკენ სავალი საერთო ბილიკი

გასასვლელის შიგა ეზო

გასასვლელთან მისადგომის გზა-კარი

გასასვლელთან მისადგომის გზა-კიბე

გასასვლელთან მისადგომის პანდუსი

გასასვლელის გზა-დერეფანი

გასასვლელი

გადახურული ტრიბუნა

გასასვლელი დასაჯდომები

დამოუკიდებელი შუქმფენი

დერეფანი

გარე გზა-კიბე
თავშესაფრის ფართობი
იატაკის მთლიანი (საერთო) ფართობი
იატაკის სუფთა (სასარგებლო) ფართობი
შიგა გასასვლელის გზა-კიბე
შიგა გასასვლელის პანდუსი
შიგა გზა-კიბე
კარი, გაწონასწორებული
კვამლისგან დაცული, დასაჯდომებიანი თავშეყრის ფართობი
კიბე
გზა-კიბე
მარში
მისაწვდომი გასასვლელი საშუალებები
მონაცვლე საფეხურებიანი კიბე
მოაჯირები
დაკავებულობის დატვირთვა
მოხვევის საფეხური
ორმხრივი (მაკრატელა) კიბე
საავარიო გასაღწევი და სამაშველო ღიობი
სახელური
სავაჭრო დახლი
საფეხურის ნაშვერი
საზოგადოებრივი გზა
პანდუსი
ფიქსირებული სკამები/დასაჯდომი
ფოტოლუმინესცენტური
ღია ტრიბუნები
შენობიდან გამოსასვლელი (დასაცლელი)
შენობიდან გამოსასვლელის დონე
ცეცხლმედეგი კარის კავეული/საკეტები

ხვეული გზა-კიბე

თარაზული გასასვლელი

ქვეთავი 1003 - ზოგადი მოთხოვნები გასასვლელი საშუალებების მიმართ

1003.1 გამოყენება. 1003 – 1013 ქვეთავებში განსაზღვრული საერთო მოთხოვნები ეხება გასასვლელი საშუალებების სისტემის სამივე ელემენტს, რომლებიც ასევე უნდა აკმაყოფილებდეს სპეციალურად მათთვის (გასასვლელთან მისადგომის, გასასვლელისა და შენობიდან გამოსასვლელისთვის) უფრო დეტალურად განსაზღვრულ მოთხოვნებს, რომლებიც მოცემულია ამ თავში.

1003.2 ჭერის სიმაღლე. გასასვლელი საშუალებების ჭერის სიმაღლე 2,3 მ-ზე ნაკლები არ უნდა იყოს.

გამონაკლისი:

1. 1208.2 ქვეთავის შესაბამისი დახრილი ჭერი;
2. 1208.2 ქვეთავის შესაბამისი საცხოვრებელი და სამინებელი ერთეულების ჭერი საცხოვრებელი ფართობების საზღვრებში;
3. 1003.3 ქვეთავის შესაბამისი დასაშვები ნაშევრები;
4. კიბეზე გასასვლელის სიმაღლე, 1009.5 ქვეთავის შესაბამისად;
5. კარის სიმაღლე 1008.1.1 ქვეთავის შესაბამისად;
6. პანდუსზე გასასვლელის სიმაღლე, 1010.6.2 ქვეთავის შესაბამისად;
7. იატაკის დონეების თავისუფალი სიმაღლე სატრანსპორტო საშუალებებისა და ფეხით სავალ ფართობებზე ავტოსადგომ გარაჟებში, 406.4.1 ქვეთავის შესაბამისად;
8. ანტრესოლების იატაკების ზემოთ ან ქვემოთ მდებარე ფართობები, 505.2 ქვეთავის შესაბამისად.

1003.3 გამოშვებული დეტალები. გამოშვებული დეტალები 1003.3.1 – 1003.3.4 ქვეთავების მოთხოვნებს უნდა აკმაყოფილებდეს.

1003.3.1 გასასვლელის სიმაღლე. გამოშვებული დეტალები შეიძლება ვრცელდებოდეს 1003.2 ქვეთავში განსაზღვრულ ჭერის მინიმალური სიმაღლემდე, თუ გასასვლელის მინიმალური სიმაღლე 2,05 მ-ია და უზრუნველყოფილია ყველა სავალი ზედაპირის, მათ შორის, ბილიკების, დერეფნების, გასასვლელისა და გზა-დერეფნებისთვის. სიმაღლეში გამოშვებული დეტალები არ უნდა ამცირებდეს გასასვლელი საშუალებების ჭერის ფართობს 50%-ზე მეტად.

გამონაკლისი: კარის თვითდამკეტითა და შემზღვევლებით შემცირებული ზომა სიმაღლეში 1,95 მ-ზე ნაკლები არ უნდა იყოს.

სადაც შვეული დაშორება 2,05 მ-ზე ნაკლებია, უნდა მოეწყოს მოძრაობის შემზღვევა ზღუდე. ასეთი ზღუდის წინა ნაწილი უნდა მდებარეობდეს იატაკიდან მაქსიმუმ 70 სმ-ზე მაღლა.

1003.3.2 ცალკე მდგომი, ან კედელზე მიმაგრებული ობიექტები. ცალკე მდგომი, ან კედელზე მიმაგრებული ობიექტები ცალკე მდგომი საყრდენიდან ან კედლიდან გადმოშვებული 10 სმ-ზე მეტად არ უნდა იყოს. სავალი ზედაპირიდან წინა მხარის უკიდურესი ქვედა წერტილი უნდა

მდებარეობდეს 70 სმ-ზე მაღლა, მაგრამ არაუმეტეს 2,05 მ-ისა. თუ ცალკე მდგომ საყრდენებს ან კედლებს შორის მოთავსებულია ნიშანი ან სხვა ზღუდე და ცალკე მდგომ საყრდენებსა და კედლებს შორის თავისუფალი მანძილი 30 სმ-ს აღემატება, ასეთი ნიშნისა თუ ზღუდის ქვედა კიდე მოპირკეთებული იატაკიდან ან მიწიდან, არა უმეტეს, 70 სმ-ით ან სულ მცირე, 2,05 მ-ით მაღლა უნდა იყოს.

გამონაკლისი: ეს მოთხოვნა არ ეხება მოაჯირის სახელურების დახრილ ნაწილებს კიბეების ამალღების თავსა და ბოლოს შორის და პანდუსის სვლის ზემოთ.

1003.3.3 თარაზული ნაშევრები. სტრუქტურული ელემენტები, სამარჯვები/კაზმულობა და მორთულობა სავალი ზედაპირიდან 70 სმ - 2,05 მ სიმაღლეზე არცერთი მხრიდან არ უნდა იყოს გამოშვებული სავალი ზედაპირისკენ თარაზულად 10 სმ-ზე მეტად.

გამონაკლისი: მოაჯირის სახელურები დასაშვებია, კედლიდან 12 სმ-ზე იყოს გამოშვებული.

1003.3.4 თავისუფალი სიგანე. გამოშვებული დეტალები არ უნდა ამცირებდეს მისადგომი გზების თავისუფალ სიგანეს.

1003.4 იატაკის ზედაპირი. გასასვლელი საშუალებების სავალი ზედაპირები არ უნდა იყოს სრიალა და საიმედოდ უნდა იყოს დამაგრებული.

1003.5 იატაკის დონის ცვლილება. თუ გასასვლელ საშუალებებში იატაკის დონის ცვლილება 30 სმ-ზე ნაკლებია, უნდა გამოიყენებოდეს დახრილი ზედაპირები. თუ ქანობი 5%-ზე მეტია (ერთი შვეული ერთეული 20 თარაზული ერთეულთან), უნდა გამოიყენებოდეს 1010-ე ქვეთავის შესაბამისი პანდუსები. თუ სხვაობა დონეებს შორის 15 სმ ან 15 სმ-ზე ნაკლებია, პანდუსს უნდა ჰქონდეს სახელური ან მომიჯნავე იატაკის მოსაპირკეთებელი მასალებისაგან მკვეთრად განსხვავებული იატაკის მოსაპირკეთებელი მასალები.

გამონაკლისი:

1. გარე კარებთან დასაშვებია ერთსაფეხურიანი 18 სმ ამალღება **სმ, დსშ, სც-2 და სც-3, სწ და დს** ჯგუფების დაკავებულობების შემცველ შენობებში, რომლებიც მე-11 თავის თანახმად არ საჭიროებს შეზღუდული შესაძლებლობების პირთათვის მისაწვდომობას.
2. ერთ- ან ორსაფეხურიანი კიბე დასაშვებია ისეთ ადგილებში, რომლებიც მე-11 თავის თანახმად არ საჭიროებს შეზღუდული შესაძლებლობების პირთათვის მისაწვდომობას, თუ საფეხურების ამალღება და თარაზული ზედაპირები შეესაბამება 1009.7 ქვეთავს, ხოლო საფეხურის თარაზული ზედაპირის მინიმალური სიღრმე არის 33 სმ და კიბეზე გასასვლელისაკენ სავალი ბილიკის შუახაზიდან 75 სმ-ის საზღვრებში განთავსებულია 1012-ე ქვეთავის შესაბამისი, სულ მცირე, ერთი მოაჯირი.
3. გასასვლელებში დასაჯდომებს შორის საფეხური დასაშვებია, როცა სიმაღლეების შეცვლის ადგილებში განსხვავება 30 სმ-ზე ნაკლებია, ხოლო მე-11 თავის თანახმად, საჭირო არ არის შეზღუდული შესაძლებლობების პირთათვის მისაწვდომობა, თუ შვეული და თარაზული ზედაპირები შეესაბამება 1028.11 ქვეთავს, ხოლო გასასვლელს 1028.13 ქვეთავის შესაბამისი მოაჯირი აქვს.

დწ-2 ჯგუფის დაკავებულობაში, მთელ სართულზე, იატაკის დონის ნებისმიერი ცვლილება გასასვლელთან მისადგომის ნებისმიერ ნაწილში, რომელიც ემსახურება არაამბულატორიულ პირებს, პანდუსით ან დახრილი ფეხით სავალი გზით უნდა უზრუნველყონ.

1003.6 გასასვლელი საშუალებების უწყვეტობა. ამ თავის თანახმად, გასასვლელი საშუალების გასწვრივ გამავალი გასასვლელისკენ სავალი გზა არ უნდა გაწყვიტოს შენობის რაიმე ელემენტმა, აქ არ იგულისხმება გასასვლელი საშუალების კომპონენტი. გასასვლელის აუცილებელი სიგანე არ უნდა შემცირდეს ზღუდეების გამო, თუმცა დასაშვებია ამ თავში განსაზღვრული ნაშევრების გამოყენება. გასასვლელი საშუალებების სისტემის აუცილებელი ტევადობა არ უნდა შემცირდეს გასასვლელისაკენ სავალი გზის გასწვრივ.

1003.7 ლიფტები, მოძრავი კიბეები (ესკალატორები) და მოძრავი ბილიკები. ლიფტები, მოძრავი კიბეები (ესკალატორები) და მოძრავი ბილიკები არ უნდა გამოიყენებოდეს, როგორც შენობის რომელიმე სხვა ნაწილიდან აუცილებელი გასასვლელის შემადგენელი ნაწილი.

გამონაკლისი: 1007.4 ქვეთავის შესაბამისად, მისადგომ გასასვლელ საშუალებებად გამოყენებული ლიფტები.

ქვეთავი 1004 - დაკავებულობის დატვირთვა

1004.1 დაგეგმარებისას გასათვალისწინებელი დაკავებულობის დატვირთვა. გასასვლელი საშუალებებისადმი მოთხოვნების განსაზღვრისას, დამკავებელთა რაოდენობა, ვისთვისაც უნდა მოეწყოს გასასვლელი საშუალებები, ამ ქვეთავის შესაბამისად უნდა გამოითვალოს.

1004.1.1 დაკავებულობის დაგროვებული დატვირთვა. სადაც გასასვლელისკენ მიმავალი ბილიკი გადის შუალედური ოთახების, ფართობების ან სივრცეების გავლით, დაკავებულობის დაგროვებული დატვირთვა ამ ქვეთავის შესაბამისად უნდა განისაზღვროს.

1004.1.1.1 შუალედური სივრცეები. სადაც დამკავებლები გადიან ერთი ოთახიდან, ფართობიდან ან სივრციდან სხვა ოთახის, ფართობის ან სივრცის გავლით, დაგეგმარებისას გასათვალისწინებელი დაკავებულობის დატვირთვა უნდა გამოითვალოს იმ წერტილიდან გასასვლელისკენ სავალი ბილიკის გასწვრივ მდებარე ყველა ოთახის, ფართობის ან სივრცის დაკავებულობის დაგროვებული დატვირთვის საფუძველზე.

1004.1.1.2 მომიჯნავე დონეები. თუ ანტრესოლიდან ან სართულიდან გასასვლელად მომიჯნავე დონეზე მდებარე ოთახი, ფართობი ან სივრცეს უნდა გადაიკვეთოს, ასეთი ანტრესოლების ან სართულების დაკავებულობის დატვირთვა ემატება გადაკვეთილი ოთახის, ფართობის ან სივრცის დაკავებულობის დატვირთვას.

1004.1.2 ფართობები ფიქსირებული დასაჯდომების გარეშე. დაკავებულობის დატვირთვა უნდა გამოითვალოს ერთი დამკავებლისთვის საჭირო ერთეული ფართობის მიხედვით, როგორც ეს 1004.1.2 ცხრილშია მოცემული. ფიქსირებული დასაჯდომების არმქონე ფართობების შემთხვევაში, დაკავებულობის დატვირთვა არ უნდა იყოს ნაკლები რაოდენობაზე, რომლის გამოსათვლელად იატაკის ფართობი იყოფა დაკავებულობის დატვირთვის ფაქტორზე, რომელიც სივრცის ფუნქციას 1004.1.2 ცხრილის შესაბამისად ენიჭება. თუ განზრახული ფუნქცია არ შედის 1004.1.2 ცხრილის ჩამონათვალში, მშენებლობის ნებართვის გამცემ/ზედამხედველ ორგანოს შეუძლია, განსაზღვროს ფუნქცია ჩამონათვალში არსებული იმ ფუნქციის საფუძველზე, რომელიც ყველაზე მეტად ჰგავს განზრახულ ფუნქციას.

გამონაკლისი: მშენებლობის ნებართვის გამცემი/ზედამხედველი ორგანოს მიერ აღიარების შემთხვევაში, დაკავებულობის დატვირთვის დაგეგმარებისას დასაშვებია იმ დამკავებელთა რეალური რაოდენობის გამოყენება, ვისთვისაც დაგეგმარდა სივრცე, იატაკი ან შენობა, მიუხედავად იმისა, რომ მათი რაოდენობა გამოთვლილ რაოდენობაზე ნაკლებია.

ცხრილი 1004.1.2

მაქსიმალური ფართობის დაშვება თითო დამკავებელზე

სივრცის დანიშნულება	დაკავებულობის დატვირთვის ფაქტორი
დამხმარე სათავსები, მექანიკური მოწყობილობების ოთახი	27,9 მთლიანი
სასოფლო სამეურნეო დანიშნულების შენობა	27,9 მთლიანი
საჰაერო ხომალდების ანგარები	46,5 მთლიანი
აეროპორტის ტერმინალი	
ბარგის მოთხოვნა	1,9 მთლიანი
ბარგის მართვა	27,9 მთლიანი
მთავარი დარბაზი	9,3 მთლიანი
მოსაცდელი ფართობები	1,4 მთლიანი
თავშეყრის ფართობი	
თამაშებისთვის განკუთვნილი დარბაზები (კენო, სლოტი და სხვ.)	1,0 მთლიანი
საგამოფენო გალერეები და მუზეუმები	2,7 მთლიანი
თავშეყრის ფართობი ფიქსირებული დასაჯდომებით	იხ. ქვ. 1004.4
თავშეყრის ფართობი არაფიქსირებული დასაჯდომებით	
კონცენტრირებული (მხოლოდ დასაჯდომები - არაფიქსირებული)	0,7 სუფთა
ფეხზე სადგომი სივრცე	0,5 სუფთა
არაკონცენტრირებული (მაგიდები და სკამები)	1,4 სუფთა
ბოულინგის ცენტრები, დაშვებულია 5 ადამიანი თითო ზოლისთვის, მათ შორის, 1.4 მ ² სარბენ ბილიკზე და დამატებითი ფართობებისთვის	0,7 სუფთა
საქმიანობის წარმოების (ბიზნეს) ფართობები	9,3 მთლიანი
სასამართლო დარბაზები – ფიქსირებულ დასაჯდომებიანი ფართობებისგან განსხვავებული	3,7 სუფთა
დღიური მოვლა-ზრუნველობისთვის განკუთვნილი ფართობები	3,7 სუფთა
საერთო საძინებლები	4,7 მთლიანი
საგანმანათლებლო	
საკლასო ოთახის ფართობი	1,9 სუფთა
სტუდიები და სხვა პროფესიული წვთრნისთვის საჭირო ოთახების ფართობები	4,7 სუფთა
სპორტული ვარჯიშებისთვის განკუთვნილი ოთახები	4,7 მთლიანი
ინდუსტრიული ფართობები	9,3 მთლიანი
ინსტიტუციონალური ფართობები	
სტაციონარული მკურნალობისათვის განკუთვნილი ფართობები	22,3 მთლიანი
ამბულატორიული მკურნალობისათვის განკუთვნილი ფართობები	9,3 მთლიანი
დასაძინებელი ფართობები	11,2 მთლიანი
სამზარეულოები, კომერციული	18,6 მთლიანი
ბიბლიოთეკა	
სამკითხველო დარბაზები	4,7 სუფთა
საცავები	9,3 მთლიანი
მოლის შენობები – გადახურული და ღია	იხ. ქვ. 402.8.2
სავაჭრო-კომერციული	
ფართობები სხვა სართულებზე/იატაკებზე	5,6 მთლიანი
მიწის დონის ქვედა და მიწისპირა იატაკების ფართობები	2,8 მთლიანი
სათავსი, სასაწყობო, დასატვირთი ფართობები	27,9 მთლიანი
ავტოსადგომი გარაჟები	18,6 მთლიანი
საცხოვრებელი	18,6 მთლიანი

საციგურაო მოედნები, საცურაო აუზები მოედნები და აუზები ბაქნები	4,7 მთლიანი 1,4 მთლიანი
სცენები და ტრიბუნები	1,4 სუფთა
საწყობები	46,5 მთლიანი

1004.2 გაზრდილი დაკავებულობის დატვირთვა. ნებისმიერ შენობაში ან მის ნაწილში დასაშვები დაკავებულობის დატვირთვა, რომელიც წარმოდგენილია 1004.1.2 ცხრილში სხვადასხვა ფართობისთვის, შეიძლება გაიზარდოს, თუ დაცულია *წესების* ყველა სხვა მოთხოვნა და დაკავებულობის დატვირთვა ყოველ 0,65 მ²-ზე არ აღემატება დაკავებული სივრცის იატაკისათვის ერთ დამკავებელს. მშენებლობის ნებართვის გამცემი/ზედამხედველი ორგანოს მოთხოვნის შემთხვევაში, უნდა წარედგინოს გასასვლელების, დასაჯდომების ან ფიქსირებული მოწყობილობების დიაგრამა/სქემა, რომელშიც ნაჩვენებია დაკავებულობის დატვირთვის ნებისმიერი მატება. თუ მშენებლობის ნებართვის გამცემი/ზედამხედველი ორგანო მოითხოვს, ასეთი დიაგრამა/სქემა განცხადებების დაფაზე უნდა განთავსდეს.

1004.3 დაკავებულობის დატვირთვის შესახებ ინფორმაციის განთავსება/გამოკვრა. თავშეყრისთვის გამოყენებული ყველა ოთახის ან სივრცისთვის უნდა არსებობდეს დაკავებულობის დატვირთვის დიაგრამა/სქემა, რომელიც გამოკრული უნდა იყოს თვალსაჩინო ადგილას მთავარ გასასვლელთან ან ოთახიდან თუ სივრციდან გასასვლელთან მისადგომის გზა-კართან. გამოკრული ნიშნები უნდა იყოს მკაფიო, მუდმივი და მათ დაცვაზე მესაკუთრე ან უფლებამოსილი პირი უნდა ზრუნავდეს.

1004.4 ფიქსირებული დასაჯდომები. ისეთი ფართობების დაკავებულობის დატვირთვა, სადაც მდებარეობს ფიქსირებული დასაჯდომები და დასაჯდომების რიგებს შორის გასასვლელები, უნდა განისაზღვროს იქ განთავსებული დასაჯდომების რაოდენობის მიხედვით. ისეთი ფართობების დაკავებულობის დატვირთვა, სადაც ფიქსირებული დასაჯდომები არ არის, მაგალითად, მოსაცდელების, უნდა განისაზღვროს 1004.1.2 ქვეთავის შესაბამისად და ფიქსირებული დასაჯდომების რაოდენობას უნდა დაემატოს.

1108.2.3 ქვეთავის შესაბამისად, შეზღუდული შესაძლებლობების მქონე პირთა ეტლებისა და თანმხლები პირების დასაჯდომებისთვის განკუთვნილი სივრცეების დაკავებულობის დატვირთვის დაანგარიშებისას, შეზღუდული შესაძლებლობების მქონე პირთა ეტლისათვის განსაზღვრულ თითოეულ სივრცეზე იგულისხმება ერთი დამკავებელი და თანმხლები პირის დასაჯდომისათვის განკუთვნილ თითოეულ სივრცეზეც - ერთი დამკავებელი.

ფართობებისთვის, სადაც განლაგებულია ფიქსირებული დასაჯდომები გამყოფი სახელურების გარეშე, დაკავებულობის დატვირთვა დასაჯდომების რიგის ყოველ 45 სმ-ზე ერთი ადამიანის გათვალისწინებით დასაჯდომების რაოდენობაზე ნაკლები არ უნდა იყოს.

კუპე-დასაჯდომების დაკავებულობის დატვირთვა გამოითვლება კუპე-დასაჯდომის სიგრძის ყოველ 60 სმ-ზე ერთი ადამიანის გათვალისწინებით.

1004.5 ფართობები შენობის გარეთ. ეზოები, პატოები, შიგა ეზოები და მსგავსი ფართობები შენობის გარეთ, რომელთაც იყენებენ შენობის დამკავებლები, უზრუნველყოფილი უნდა იყოს გასასვლელი საშუალებებით, რომლებიც მოწყობილია ამ თავის შესაბამისად. თუ შენობის გარეთ მდებარე ფართობებს, შენობის დამკავებლების გარდა, სხვა პირებიც იყენებენ და შენობის გარეთ მდებარე ფართობების გასასვლელისკენ სავალი ბილიკი შენობაზე გადის, შენობის გასასვლელი

საშუალებებისადმი მოთხოვნების განსაზღვრისას შენობის დაკავებულობის დატვირთვას უნდა დაემატოს შენობის გარეთ მდებარე ფართობების დაკავებულობის დატვირთვა.

გამონაკლისი:

1. შენობის გარეთ მდებარე ფართობებს, რომლებიც მხოლოდ და მხოლოდ შენობის საჭიროებისათვის გამოიყენება, ერთი გასასვლელი საშუალება უნდა ემსახურებოდეს.
2. სც-3 ჯგუფთან დაკავშირებული შენობის გარეთ მდებარე ფართობები და სც-2 ჯგუფის ინდივიდუალური საცხოვრებელი ერთეულები.

1004.6 რამდენიმე დაკავებულობა. თუ შენობა მოიცავს ორ ან ორზე მეტ დაკავებულობას, შენობის თითოეული ნაწილისათვის გამოიყენება გასასვლელი საშუალებებისათვის არსებული ის მოთხოვნები, რომლებიც ამ სივრცეში არსებული დაკავებულობებისთვისაა განსაზღვრული. თუ ორი ან ორზე მეტი დაკავებულობა იყენებს ერთი და იმავე გასასვლელი საშუალებების სისტემის ნაწილებს, ამ გასასვლელის კომპონენტები ყველა დაკავებულობისათვის (რომელსაც ემსახურება) არსებულ უფრო მკაცრ მოთხოვნებს უნდა აკმაყოფილებდეს.

ქვეთავი 1005 - გასასვლელი საშუალების ზომა

1005.1 ზოგადი. გასასვლელი საშუალებების სისტემის ყველა ნაწილის ზომა უნდა გიზომოს ამ ქვეთავის შესაბამისად.

გამონაკლისი: 1028-ე ქვეთავის შესაბამისი გასასვლელი საშუალებები.

1005.2 მინიმალური სიგანე კომპონენტის საფუძველზე. გასასვლელი საშუალებების ნებისმიერი კომპონენტის მინიმალური სიგანე (სმ-ში) *წესების* ნებისმიერ ნაწილში ამგვარი კომპონენტისთვის განსაზღვრულ სიგანეზე ნაკლები არ უნდა იყოს.

1005.3 აუცილებელი გამტარუნარიანობა დაკავებულობის დატვირთვის საფუძველზე. გასასვლელი საშუალებების აუცილებელი გამტარუნარიანობა (სმ-ში) ნებისმიერი ოთახის, ფართობის, სივრცის ან სართულისთვის 1005.3.1 და 1005.3.2 ქვეთავებში განსაზღვრულზე ნაკლები არ უნდა იყოს:

1005.3.1 გზა-კიბეები. გასასვლელი საშუალებების გზა-კიბეების გამტარუნარიანობის (სმ-ში) გამოსათვლელად დაკავებულობის დატვირთვა უნდა გამრავლდეს გასასვლელი საშუალებების გამტარუნარიანობის ფაქტორზე, რომელიც 7,6 მმ-ია თითო დამკავებელზე. სადაც გზა-კიბეები ემსახურება ერთზე მეტ სართულს, ამ სართულის მომსახურე გზა-კიბეების აუცილებელი გამტარუნარიანობის გამოთვლისას მხოლოდ თითოეული სართულის ინდივიდუალური დაკავებულობის დატვირთვა გამოიყენება.

გამონაკლისი: დსშ და დწ-2 ჯგუფისგან განსხვავებული დაკავებულობებისთვის, შენობებში, რომლებიც აღჭურვილია 903.3.1.1 ან 903.3.1.2 ქვეთავის შესაბამისად დაყენებული ავტოსაშხეფი სისტემით და 907.5.2.2 ქვეთავის შესაბამისად დაყენებული საავარიო ხმოვანი/განგაშის საკომუნიკაციო სისტემით, გასასვლელი საშუალებების გამტარუნარიანობის (სმ-ში) გამოსათვლელად დაკავებულობის დატვირთვა უნდა გამრავლდეს გასასვლელი საშუალებების გამტარუნარიანობის ფაქტორზე, რომელიც თითო დამკავებელზე 5,1 მმ-ია.

1005.3.2 გასასვლელის სხვა კომპონენტები. გასასვლელი საშუალებების კომპონენტების, გზა-კიბეების გარდა, გამტარუნარიანობის (სმ-ში) გამოსათვლელად დაკავებულობის დატვირთვა უნდა გამრავლდეს გასასვლელი საშუალებების გამტარუნარიანობის ფაქტორზე, რომელიც თითო დამკავებელზე 5,1 მმ-ია.

გამონაკლისი: დსშ და დწ-2 ჯგუფისგან განსხვავებული დაკავებულობებისთვის, შენობებში, რომლებიც აღჭურვილია 903.3.1.1 ან 903.3.1.2 ქვეთავის შესაბამისად დაყენებული ავტოსაშხეფი სისტემით და 907.5.2.2 ქვეთავის შესაბამისად დაყენებული საავარიო ხმოვანი/განგაშის საკომუნიკაციო სისტემით, გასასვლელი საშუალებების კომპონენტების (გზა-კიბეებისგან განსხვავებული) გამტარუნარიანობის (სმ-ში) გამოსათვლელად დაკავებულობის დატვირთვა უნდა გამრავლდეს გასასვლელი საშუალებების გამტარუნარიანობის ფაქტორზე, რომელიც თითო დამკავებელზე 3,8 მმ-ია.

1005.4 უწყვეტობა. შენობის ნებისმიერი სართულისთვის აუცილებელი გასასვლელი საშუალებების გამტარუნარიანობა საზოგადოებრივ გზამდე გასასვლელისკენ სავალის გასწვრივ არ უნდა შემცირდეს.

1005.5 გასასვლელის გამტარუნარიანობის გადანაწილება. იქ, სადაც საჭიროა ერთზე მეტი გასასვლელი ან ერთზე მეტ გასასვლელთან მისადგომი, გასასვლელი საშუალებები ისეთი კონფიგურაციის უნდა იყოს, რომ ნებისმიერი ერთი გასასვლელის ან გასასვლელთან მისადგომის გაუქმებამ ხელმისაწვდომი გამტარუნარიანობა აუცილებელი გამტარუნარიანობის 50%-ზე ნაკლებად არ შეამციროს.

1005.6 გასასვლელების შეხვედრა. იქ, სადაც ზედა და ქვედა სართულებიდან მომავალი გასასვლელი საშუალებები ერთმანეთს შუალედურ დონეზე ხვდება, გასასვლელი საშუალებების ტევადობა შეხვედრის წერტილიდან ორი მომიჯნავე სართულისთვის საჭირო გამტარუნარიანობის ჯამზე ნაკლები არ უნდა იყოს.

1005.7 შეჭრა. გასასვლელი საშუალებების აუცილებელ სიგანეში შეჭრა ამ ქვეთავის დებულებებით რეგულირდება.

1005.7.1 კარები. მთლიანად გაღებული კარები (180°-ით) აუცილებელ სიგანეს 18 სმ-ზე მეტად არ უნდა ამცირებდეს. ნებისმიერ სხვა პოზიციაში კარები აუცილებელ სიგანეს ნახევარზე მეტად არ უნდა ამცირებდეს.

გამონაკლისი:

1. ზედაპირზე დამაგრებული საკეტის გამღები კავეული, არა უმეტეს, 18 სმ-ით შეჭრილად არ ითვლება, როდესაც:
 - 1.1. კარი ღია პოზიციაშია და კავეული დერეფნის მხრიდანაა განთავსებული;
 - 1.2. კავეული მოპირკეთებული იატაკიდან, არანაკლებ, 87 სმ-ზე ან 1,2 მ-ით მაღლაა განთავსებული .
2. კარის გაღებასთან დაკავშირებული შეზღუდვები არ უნდა შეეხოს კარებს, რომლებიც სც-2 ჯგუფის ინდივიდუალური საცხოვრებელი ერთეულებისა და სც-3 ჯგუფის საძინებელი ერთეულების საზღვრებში მდებარეობს.

1005.7.2 სხვა ნაშვერები. მოაჯირების ნაშვერები უნდა აკმაყოფილებდეს 1012.8 ქვეთავის მოთხოვნებს. სხვა არასტრუქტურული ნაშვერები, როგორებიცაა: მორთულობა და მსგავსი

დეკორატიული ნაწილები, დასაშვებია, თითოეული მხრიდან აუცილებელ სიგანეში მაქსიმუმ 4 სმ-ზე იჭრებოდეს.

1005.7.3 ამოშვერილი საგნები. ამოშვერილი საგნები 1003.3 ქვეთავის შესაბამისი მოთხოვნებს უნდა აკმაყოფილებდეს.

ქვეთავი 1006 - გასასვლელი საშუალებების განათებულობა

1006.1 აუცილებელი განათებულობა. გასასვლელი საშუალებები შენობიდან გამოსასვლელიანად ყოველთვის უნდა იყოს განათებული, როდესაც შენობის სივრცე (რომელსაც ეს გასასვლელი საშუალებები ემსახურება) დაკავებულია.

გამონაკლისი:

1. **დს** ჯგუფის დაკავებულობები;
2. გასასვლელთან მისადგომი გზები **თვ** ჯგუფში;
3. საცხოვრებელი და საძინებელი ერთეულები **სც-1**, **სც-2** და **სც-3** ჯგუფებში;
4. საძინებელი ერთეულები **დწ** ჯგუფის დაკავებულობებში.

1006.2 განათებულობის დონე. გასასვლელი საშუალებების განათებულობა სავალი ზედაპირის დონესთან 11 ლუქსზე ნაკლები არ უნდა იყოს.

გამონაკლისი: აუდიტორიების, თეატრების, საკონცერტო და საოპერო დარბაზების, ასევე, მსგავსი დაკავებულობების განათებულობა სავალი ზედაპირის დონესთან შეიძლება შემცირდეს წარმოდგენების მიმდინარეობის პერიოდში, არანაკლებ, 2,15 ლუქსამდე, თუ აუცილებელი განათებულობა ავტომატურად აღდგება შენობის სახანძრო განგაშის სისტემის (ასეთის არსებობის შემთხვევაში) გააქტიურების დროს.

1006.3 განათებულობის სათადარიგო ელექტრომომარაგება. ჩვეულებრივ, გასასვლელი საშუალებების განათებულობას დენით შენობა-ნაგებობის ელექტრომომარაგება უზრუნველყოფს.

დენის გათიშვისას, სათადარიგო ელექტროსისტემამ ავტომატურად უნდა გაანათოს ქვემოთ ჩამოთვლილი ფართობები:

1. გასასვლელი და გასასვლელის შემოუზღუდავი გზა-კიბეები ისეთ ოთახებსა და სივრცეებში, რომელთაც ორი ან მეტი გასასვლელი საშუალება სჭირდება;
2. დერეფნები, შიგა გასასვლელის გზა-კიბეები, პანდუსები და გასასვლელის გზა-დერეფნები შენობებში, რომელთაც ორი ან მეტი გასასვლელი სჭირდება;
3. გარეთ გასასვლელის კომპონენტები, რომლებიც არ მდებარეობს შენობიდან გამოსასვლელის დონეებზე, თუ შენობიდან გამოსასვლელი არაა მოწყობილი შენობებში, რომელთაც ორი ან ორზე მეტი გასასვლელი სჭირდება;
4. 1027.1 ქვეთავით ნებადართული შიგნიდან გარეთ გასასვლელის კომპონენტები, რომელთაც ორი ან ორზე მეტი გასასვლელი სჭირდება;
5. 1008.1.6 ქვეთავის თანახმად აუცილებელი გარე ბაქნები შენობიდან გამოსასვლელის გზა-კარებისთვის შენობებში, რომელთაც ორი ან ორზე მეტი გასასვლელი სჭირდება.

სათადარიგო ელექტრომომარაგების სისტემა დენით მომარაგებას უნდა უზრუნველყოფდეს, არანაკლებ, 90 წუთის განმავლობაში და უნდა შედგებოდეს აკუმულატორების ან ავტონომიური გენერატორისგან.

1006.3.1 განათებულობის დონე საგანგებო ელექტრომომარაგების დროს. საგანგებო ვითარებისას გასანათებელი მოწყობილობები უნდა უზრუნველყოფდეს საშუალოდ 11 ლუქს განათებულობას და გასასვლელის გზის გასწვრივ იატაკის დონეზე ნებისმიერ წერტილში, სულ მცირე, 1 ლუქსს. განათებულობა შეიძლება შემცირდეს 6 ლუქსამდე, ხოლო საგანგებო ვითარების დასრულებამდე ნებისმიერ წერტილში, სულ მცირე, 0,6 ლუქსამდე. განათებულობის მაქსიმალური და მინიმალური თანაფარდობა 40:1-ს არ უნდა აღემატებოდეს.

ქვეთავი 1007 - შეზღუდული შესაძლებლობის პირთათვის მისაწვდომი გასასვლელი საშუალებები

1007.1 აუცილებელი მისაწვდომი გასასვლელი საშუალებები. მისაწვდომი გასასვლელი საშუალებები უნდა შეესაბამებოდეს ამ ქვეთავის მოთხოვნებს. მისაწვდომ სივრცეებს უნდა ჰქონდეს, არანაკლებ, ერთი მისაწვდომი გასასვლელი საშუალება. თუ 1015.1 ან 1021.1 ქვეთავების მიხედვით აუცილებელია ერთზე მეტი მისაწვდომი გასასვლელი საშუალება, სივრცის ყოველ მისაწვდომ ნაწილს უნდა ემსახურებოდეს, არანაკლებ, ორი მისაწვდომი გასასვლელი საშუალება.

გამონაკლისი:

1. მისაწვდომი გასასვლელი საშუალებები არ მოითხოვება არსებული შენობების გადაკეთებისას.
2. მისაწვდომ ანტრესოლს სჭირდება ერთი მისაწვდომი გასასვლელი საშუალება, 1007.3, 1007.4 ან 1007.5 ქვეთავების შესაბამისად.
3. დახრილი ან საფეხურებიანი გასასვლელის მქონე თავშეყრის ფართობებზე დასაშვებია ერთი მისაწვდომი გასასვლელი საშუალება, თუ საერთო სავალი ბილიკი მისაწვდომია და 1028.8 ქვეთავის მოთხოვნებს აკმაყოფილებს.

1007.2 უწყვეტობა და კომპონენტები. თითოეული აუცილებელი მისაწვდომი გასასვლელი საშუალება უწყვეტად უნდა მიემართებოდეს საზოგადოებრივი გზისკენ და უნდა მოიცავდეს ერთ ან მეტ შემდეგ კომპონენტს:

1. 1104-ე ქვეთავის შესაბამისი მისაწვდომი სვლაგეზები.
2. შიგა გასასვლელის გზა-კიბეები, რომლებიც 1007.3 და 1022-ე ქვეთავების შესაბამისადაა მოწყობილი.
3. გასასვლელთან მისადგომის შიგა გზა-კიბეები, რომლებიც 1007.3 და 1009.3 ქვეთავების შესაბამისადაა მოწყობილი.
4. გარე გასასვლელის გზა-კიბეები, რომლებიც მოწყობილია 1007.3 და 1026-ე ქვეთავების შესაბამისად და ემსახურება დონეებს, რომლებიც შენობიდან გამოსასვლელის დონეები არ არის.
5. 1007.4 ქვეთავის შესაბამისი ლიფტები.
6. 1007.5 ქვეთავის შესაბამისი ბაქან-ლიფტები.

7. 1025-ე ქვეთავის შესაბამისი თარაზული გასასვლელები.
8. 1010-ე ქვეთავის შესაბამისი პანდუსები.
9. 1007.6 ქვეთავის შესაბამისი თავშესაფრის ფართობები.
10. 1007.7 ქვეთავის შესაბამისი გარე ფართობი სხვისი დახმარებით თავდასაღწევად.

1007.2.1 აუცილებელი ლიფტები. შენობებში, სადაც აუცილებელი მისაწვდომი იატაკი შენობიდან გამოსასვლელის დონიდან ოთხი ან ოთხზე მეტი სართულით ზემოთ ან ქვემოთაა 1007.4 ქვეთავის შესაბამისი ლიფტები, სულ მცირე, ერთი აუცილებელი მისაწვდომი გასასვლელი საშუალება უნდა იყოს.

გამონაკლისი:

1. 903.3.1.1 ან 903.3.1.2 ქვეთავის შესაბამისად დაყენებული ავტოსაშხეფი სისტემით მთლიანად აღჭურვილ შენობებში ლიფტები საჭირო არ არის თარაზული გასასვლელით უზრუნველყოფილ იატაკებზე, თუ იატაკები შენობიდან გამოსასვლელის დონეზე ან მის ზემოთაა.
2. 903.3.1.1 ან 903.3.1.2 ქვეთავის შესაბამისად დაყენებული ავტოსაშხეფი სისტემით მთლიანად აღჭურვილ შენობებში ლიფტები საჭირო არ არის იატაკებზე, თუ მოწყობილია 1010-ე ქვეთავის დებულებების შესაბამისი პანდუსი.

1007.3 გზა-კიბეები. იმისათვის, რომ გზა-კიბეები მისაწვდომი გასასვლელი საშუალების ნაწილად ჩაითვალოს, სართულებს შორის მდებარე გზა-კიბის თავისუფალი სიგანე მოაჯირებს შორის, სულ მცირე, 1,2 მ უნდა იყოს და უნდა მოიცავდეს ან იატაკის დონეზე გადიდებული ბაქნის საზღვრებში მდებარე თავშესაფრის ფართობს, ან უნდა ჰქონდეს მისადგომი 1007.6 ქვეთავის შესაბამისი თავშესაფრის ფართობიდან, ან ჰორიზონტალური გასასვლელიდან. გასასვლელთან მისადგომის გზა-კიბეები, რომლებიც აკავშირებს ერთი სართულის დონეებს, მისაწვდომი გასასვლელი საშუალებების ნაწილი არ უნდა იყოს.

გამონაკლისი:

1. მოაჯირებს შორის 1.2 მ თავისუფალი სიგანე საჭირო არ არის შენობებში, რომლებიც მთლიანად 903.3.1.1 ან 903.3.1.2 ქვეთავის მიხედვით დაყენებული ავტოსაშხეფი სისტემითაა აღჭურვილი;
2. თავშესაფრის ფართობები საჭირო არ არის გზა-კიბეებთან შენობებში, რომლებიც მთლიანად 903.3.1.1 ან 903.3.1.2 ქვეთავის მიხედვით დაყენებული ავტოსაშხეფი სისტემითაა აღჭურვილი;
3. მოაჯირებს შორის 1.2 მ თავისუფალი სიგანე საჭირო არ არის გზა-კიბისთვის, რომელიც მისაწვდომია თარაზული გასასვლელიდან;
4. ღია ავტოსადგომი გარაჟების გზა-კიბეებთან თავშესაფრის ფართობები საჭირო არ არის;
5. თავშესაფრის ფართობები არ სჭირდება კვამლისგან დაცულ დასაჯდომებიან ფართობებს, რომლებიც 1028.6.2 ქვეთავის შესაბამისადაა მოწყობილი;
6. თავშესაფრის ფართობები არ სჭირდება სც-2 ჯგუფის დაკავებულობებს.

1007.4 ლიფტები. მისაწვდომი გასასვლელი საშუალების ნაწილად რომ ჩაითვალოს, ლიფტები უნდა აკმაყოფილებდეს საავარიო რეჟიმთან და განგაშის მოწყობილობებთან დაკავშირებულ მოთხოვნებს, რომლებიც მოცემულია ASME A17-ის 2.27 ქვეთავში. სათადარიგო ელექტრომომარაგება 1703-ე

ქვეთავის შესაბამისად უნდა უზრუნველყონ. 1007.6 ქვეთავის შესაბამისი თავშესაფრის ფართობიდან ან თარაზული გასასვლელიდან ლიფტს უნდა ჰქონდეს მისაწვდომი.

გამონაკლისი:

1. ღია გარაჟებში ლიფტებს თავშესაფრის ფართობიდან ან თარაზული გასასვლელიდან მისაწვდომობა არ მოეთხოვება;
2. ლიფტებს არ მოეთხოვება მისაწვდომობა თავშესაფრის ფართობიდან ან თარაზული გასასვლელიდან შენობებში ან ნაგებობებში, რომლებიც მთლიანად 903.3.1.1 ან 903.3.1.2 ქვეთავის შესაბამისად დაყენებული ავტოსაშხეფი სისტემითაა აღჭურვილი;
3. ლიფტები, რომლებიც არ არის აუცილებელი მდებარეობდეს შახტში 712-ე ქვეთავის შესაბამისად, არ საჭიროებს მისაწვდომობას თავშესაფრის ფართობიდან ან თარაზული გასასვლელიდან;
4. ლიფტებს არ მოეთხოვება მისაწვდომობა შესახიზნი/თავშესაფრის ფართობიდან ან ჰოროზონტალური გასასვლელიდან კვამლისგან დაცული დასაჯდომებიანი თავშეყრის ადგილებში, რომლებიც 1028.6.2 ქვეთავის შესაბამისადაა მოწყობილი.

1007.5 ბაქანი-ლიფტები. ბაქანი-ლიფტები (ეტლის ასაყვანად) არ უნდა გამოიყენებოდეს მისაწვდომ გასასვლელ საშუალებად, გარდა 1109.7 ქვეთავის 1-9 პუნქტებში განსაზღვრული შემთხვევისა, როცა ისინი აუცილებელი მისაწვდომი სვლაგეზის ნაწილია. ისეთ ბაქანი-ლიფტებს, რომლებიც შეიძლება მუშაობდეს, როგორც გასასვლელი საშუალების ნაწილი უნდა მიეწოდებოდეს სათადარიგო ელექტრომომარაგება.

1007.5.1 შეზღუდვა ბაქანი-ლიფტის მოწყობაზე. ბაქანიანი ლიფტები არ უნდა დააყენონ მისაწვდომ გასასვლელ საშუალებებში, რომლებიც მთლიანად შემოზღუდულ ლიფტის შახტშია განთავსებული.

1007.6 თავშესაფრის ფართობები. ყველა აუცილებელ თავშესაფრის ფართობს უნდა ჰქონდეს მისაწვდომი გასასვლელი საშუალებები იმ სივრციდან, რომელსაც ის ემსახურება. მაქსიმალური სავალი მანძილი ნებისმიერი მისადგომი სივრციდან თავშესაფრის ფართობამდე არ უნდა აღემატებოდეს 1016.1 ქვეთავში დაკავებულობისთვის განსაზღვრულ სავალ მანძილს. ყველა აუცილებელი თავშესაფრის ფართობი უშუალოდ უნდა უკავშირდებოდეს 1007.3 ქვეთავის შესაბამისად მოწყობილ გზა-კიბეს ან 1007.4 ქვეთავის შესაბამისად დაყენებულ ლიფტს. თუ თავშესაფრის ფართობად გამოყენებულია ლიფტის ფოიე, შახტი და ფოიე უნდა აკმაყოფილებდეს 1022.10 ქვეთავში კვამლგაუმტარი შემომზღუდავებისთვის განსაზღვრულ მოთხოვნებს, გარდა იმ შემთხვევისა, როდესაც ლიფტები მდებარეობს თარაზული გასასვლელით ან კვამლგაუმტარი ბარიერით შექმნილ თავშესაფრის ფართობზე.

1007.6.1 ზომა. თითოეული თავშესაფრის ფართობი უნდა მოიცავდეს ერთი ეტლისათვის საჭირო სივრცეს, რომლის ზომებია 76 სმ × 1.2 მ, ყოველი 200 დამკავებლისათვის ან მათი ნაწილისათვის, თავშესაფრის ფართობისა და იმ ფართობების დაკავებულობის დატვირთვის გათვალისწინებით, რომელთაც ემსახურება თავშესაფრის ფართობი. ეტლისათვის საჭირო ასეთი სივრცეები არ უნდა ამცირებდეს გასასვლელის აუცილებელ სიგანეს. თავშესაფრის ფართობზე ეტლისთვის საჭირო ნებისმიერ სივრცესთან მისაწვდომი არ უნდა ჩაიხერგოს ერთზე მეტი მომიჯნავე ეტლისთვის საჭირო სივრცით.

1007.6.2 გამიჯვნა. თითოეული თავშესაფრის ფართობი სართულის დანარჩენი ნაწილებისგან უნდა გამოიჯნოს 709-ე ქვეთავის შესაბამისად აგებული კვამლგაუმტარი ზღუდით ან 1025-ე ქვეთავის შესაბამისად აგებული თარაზული გასასვლელით. ყველა თავშესაფრის ფართობის დაგეგმარება მინიმალურ კვამლშედღვევადობას უნდა უზრუნველყოფდეს.

გამონაკლისი: გასასვლელთან მისადგომის გზა-კიბეების ან შიგა გასასვლელის გზა-კიბეების შემომზღუდავებში მდებარე თავშესაფრის ფართობები.

1007.6.3 ორმხრივი კავშირი. თავშესაფრის ფართობებზე 1007.8.1 და 1007.8.2 ქვეთავების შესაბამისი ორმხრივი კავშირის სისტემა უნდა დააყენონ.

1007.7 სხვისი დახმარებით თავდაღწევისთვის განკუთვნილი გარე ფართობი. სხვისი დახმარებით თავდაღწევისთვის განკუთვნილი გარე ფართობი მისაწვდომი უნდა იყოს იმ ფართობიდან გამომავალი მისაწვდომი სვლაგეზის საშუალებით, რომელსაც ემსახურება. სხვისი დახმარებით თავდაღწევისთვის განკუთვნილი გარე ფართობები 1007.7.1 ან 1007.7.2 ქვეთავის მიხედვითაა დასაშვები.

1007.7.1 შენობიდან გამოსასვლელის დონე. იქ, სადაც შენობიდან გამოსასვლელი არ მოიცავს მისაწვდომ სვლაგეზს, რომელიც შენობიდან გამოსასვლელის დონეზე მდებარე გასასვლელიდან საზოგადოებრივ გზამდე გრძელდება, სხვისი დახმარებით თავდასაღწევად განკუთვნილი გარე ფართობი 1007.7.3 – 1007.7.6 ქვეთავების შესაბამისად გარე ბაქანზე უნდა მოეწყოს.

1007.7.2 გარე ნაგებობები. იქ, სადაც იმ ფართობის გასასვლელთან მისადგომი, რომელიც ემსახურება გარე ნაგებობებს, არსებითად ღიაა გარეთკენ, სხვისი დახმარებით თავდაღწევისათვის განკუთვნილი გარე ფართობი დასაშვებია, გამოიყენებოდეს, როგორც თავშესაფრის ფართობის ალტერნატივა. სხვისი დახმარებით თავდაღწევისათვის განკუთვნილი ნებისმიერი აუცილებელი გარე ფართობი პირდაპირ უნდა უდგებოდეს შიგა გასასვლელის გზა-კიბეს, გარე გზა-კიბეს ან ლიფტს, რომელიც მისაწვდომი გასასვლელი საშუალებების კომპონენტია. სხვისი დახმარებით თავდაღწევისათვის განკუთვნილი გარე ფართობები უნდა აკმაყოფილებდეს 1007.7.3 – 1007.7.6 ქვეთავების მოთხოვნებს და 1007.8.1 და 1007.8.2 ქვეთავების შესაბამისად მოწყობილი ორმხრივი კავშირის სისტემით უნდა აღიჭურვოს.

1007.7.3 ზომა. სხვისი დახმარებით თავდაღწევისათვის განკუთვნილი თითოეული გარე ფართობი ისეთი ზომის უნდა იყოს, რომ შეზღუდული შესაძლებლობების მქონე პირთათვის განკუთვნილი ეტლი 1007.6.1 ქვეთავის შესაბამისად დაიტოს.

1007.7.4 გამიჯვნა. სხვისი დახმარებით თავდაღწევისათვის განკუთვნილ გარე ფართობის შენობის შიგა სივრცისგან გამმიჯნავ გარე კედლებს უნდა ჰქონდეს, სულ მცირე, 1-საათიანი ცეცხლმდეგობის ხარისხი შიგა მხრიდან მოქმედ ცეცხლზე მედეგობისათვის. განსაზღვრული ცეცხლმდეგობის ხარისხიანი გარე კედლის კონსტრუქცია უნდა გრძელდებოდეს ბაქნის ორივე მხარეს თარაზულად 3,0 მ-ზე ან ეკვივალენტური ცეცხლმდეგობის ხარისხიანი კონსტრუქცია დასაშვებია, გარე კედლიდან პერპენდიკულარულად სულ მცირე, 1,2 მ-ზე ბაქნის მხარეს გრძელდებოდეს. განსაზღვრული ცეცხლმდეგობის ხარისხიანი კონსტრუქცია უნდა გრძელდებოდეს მიწიდან შვეულად 3,0 მ წერტილამდე, სხვისი დახმარებით თავდაღწევისათვის განკუთვნილ გარე ფართობის იატაკის დონის ზემოთ ან სახურავის ხაზამდე, რომელიც ნაკლები

იქნება. განსაზღვრული ცეცხლმდეგობის ხარისხიანი გარე კედლების ღიობები 716-ე ქვეთავის შესაბამისად უნდა იყოს დაცული.

1007.7.5 გახსნილობა. სხვისი დახმარებით თავდაღწევისათვის განკუთვნილი გარე ფართობი ღია უნდა იყოს ატმოსფეროსკენ. ასევე, ღია უნდა იყოს გვერდების, სულ მცირე, 50%. ეს არ ეხება გამმიჯნავ კედლებს. ღია ფართობი ისე უნდა გადანაწილდეს, რომ სულ მცირემდე შემცირდეს კვამლის ან მომწამვლელი აირების დაგროვების შესაძლებლობა.

1007.7.6 გზა-კიბე. გზა-კიბეებზე, რომლებიც სხვისი დახმარებით თავდაღწევისათვის განკუთვნილი გარე ფართობის მომსახურე გასასვლელი საშუალებების ნაწილია, მოაჯირებს შორის თავისუფალი სიგანე უნდა უდრიდეს 1,2 მ-ს.

გამონაკლისი: მოაჯირებს შორის 1,2 მ თავისუფალი სიგანე არ სჭირდება გზა-კიბეებს, რომლებიც 903.3.1.1 ან 903.3.1.2 ქვეთავების შესაბამისად დაყენებული ავტოსაშხეფი სისტემით მთლიანად აღჭურვილ შენობებს ემსახურება.

1007.8 ორმხრივი კავშირი. 1007.8.1 და 1007.8.2 ქვეთავების შესაბამისად, ორმხრივი კავშირის სისტემა უნდა დააყენონ ლიფტის ბაქნებთან ყველა მისადგომ იატაკზე, რომელიც ერთი ან ერთზე მეტი სართულით მაღლა ან დაბლაა იმ სართულთან შედარებით, რომელზეც შენობიდან გამოსასვლელი მდებარეობს.

გამონაკლისი:

1. ორმხრივი კავშირის სისტემები არ არის საჭირო ლიფტის ბაქნებთან, სადაც ორმხრივი კავშირის სისტემა თავშესაფრის ფართობებზე 1007.6.3 ქვეთავის შესაბამისადაა დაყენებული.
2. ორმხრივი კავშირის სისტემები არ არის საჭირო იატაკებზე, სადაც 1010-ე ქვეთავის შესაბამისად მოწყობილი პანდუსები მდებარეობს.

1007.8.1 სისტემისადმი მოთხოვნები. ორმხრივი კავშირის სისტემები უნდა უზრუნველყოფდეს კავშირს ყველა საჭირო ადგილსა და ხანძრის მართვის ცენტრს ან ცენტრალურ საკონტროლო წერტილს შორის. იქ, სადაც ცენტრალურ საკონტროლო პუნქტში მუდმივად არ მორიგეობენ, ორმხრივი კავშირის სისტემას უნდა ჰქონდეს სინქრონული, ავტომატური ტელეფონის ციფრების დისკო, რომლითაც შესაძლებელია სამეთვალყურეო ადგილთან დაკავშირება ან 111-ზე დარეკვა. ორმხრივი კავშირის სისტემა უნდა გამოსცემდეს როგორც ხმოვან, ისე ვიზუალურ სიგნალებს.

1007.8.2 მითითებები/გამოყენების წესები. ორმხრივი კავშირის სისტემის გამოყენების წესები, ორმხრივი კავშირის სისტემის საშუალებით დახმარების მიღების მითითებები და ადგილის ამოსაცნობი წარწერა უნდა გამოიკრას ორმხრივი კავშირის სისტემის მომიჯნავედ.

1007.9 ნიშნები. მისაწვდომობის მისათითებელი სპეციალური ნიშნები ასე უნდა მოეწყოს:

1. თითოეული კარი, რომელიც უზრუნველყოფს მისაწვდომს თავშესაფრის ფართობთან მომიჯნავე იატაკის ფართობიდან, უნდა ამოიკნობოდეს ნიშნით, რომელზეც წერია: თავშესაფრის ფართობი;
2. თითოეული კარი, რომელიც უზრუნველყოფს მისაწვდომს სხვისი დახმარებით თავდასაღწევად განკუთვნილ გარე ფართობთან, უნდა ამოიკნობოდეს ნიშნით, რომელზეც წერია: გარე ფართობი სხვისი დახმარებით თავდასაღწევად.

ნიშნები უნდა აკმაყოფილებდეს ICC A117.1-ის მოთხოვნებს, რომლებიც ეხება მხედველობით (ვიზუალურ) სიმბოლოებს და უნდა მოიცავდეს მისაწვდომობის საერთაშორისო სიმბოლოებს. სადაც,

1011.3 ქვეთავის თანახმად, აუცილებელია გასასვლელის ნიშნის განათება, ნიშნები განათებული უნდა იყოს. ამასთან, ICC A117.1-ის შესაბამისი ამოწეული ფიგურები და ბრაილის ნიშნები უნდა განთავსდეს ყველა კართან, რომელიც შედის თავშესაფრის ფართობზე და სხვისი დახმარებით თავდაღწევისათვის განკუთვნილ გარე ფართობზე, 1011.4 ქვეთავის შესაბამისად.

1007.10 მისათითებელი ნიშნები. მისათითებელი ნიშნები, რომლებიც გვიჩვენებს სხვა გასასვლელი საშუალებების მდებარეობას და რომლებიც მისაწვდომი გასასვლელი საშუალებებია, უნდა განთავსდეს შემდეგ ადგილებში:

1. გასასვლელებში, რომლებიც ემსახურება შეზღუდული შესაძლებლობების პირთათვის აუცილებელ მისაწვდომ სივრცეს, მაგრამ არა – შეზღუდული შესაძლებლობების პირთათვის მისაწვდომ გასასვლელ საშუალებებს;
2. ლიფტის ბაქნებთან;
3. თავშესაფრის ფართობების საზღვრებში.

1007.11 მითითებები. თავშესაფრის ფართობებსა და სხვისი დახმარებით თავდასაღწევად განკუთვნილ გარე ფართობებზე უნდა განთავსდეს მითითებები საგანგებო ვითარებაში ფართობის გამოყენების შესახებ. მითითებები უნდა მოიცავდეს შემდეგს:

1. პირებმა, შეძლებისდაგვარად, გამოიყენონ გასასვლელის გზა-კიბე, თუ სხვებს არ ეხმარებიან;
2. ინფორმაციას დაგეგმილი დახმარების მისაწვდომობის შესახებ კიბეების გამოყენებისას ან მეთვალყურეობის ქვეშ ლიფტების მუშაობისას და როგორ უნდა მოითხოვო ასეთი დახმარება;
3. მითითებებს ორმხრივი კავშირის სისტემის გამოყენების შესახებ, სადაც ასეთი სისტემაა დაყენებული.

ქვეთავი 1008 - კარები, ჭიშკრები და ტურნიკეტები

1008.1 კარები. გასასვლელი საშუალებების კარები უნდა აკმაყოფილებდეს ამ ქვეთავის მოთხოვნებს. გასასვლელი საშუალებების სისტემის კარები უნდა აკმაყოფილებდეს ამ ქვეთავისა და 1020.2 ქვეთავის მოთხოვნებს. *წესებში* მოთხოვნილზე მეტი რაოდენობის გასასვლელი კარები ამ ქვეთავის მოთხოვნებს უნდა აკმაყოფილებდეს.

გასასვლელი საშუალებების კარები ადვილად უნდა გამოირჩეოდეს მომიჯნავე კონსტრუქციისა და მოპირკეთებისგან. გასასვლელი საშუალებების კარებზე არ უნდა იყოს სარკეები ან მსგავსი ამრეკლავი მასალები. გასასვლელი საშუალებების კარებს არ უნდა ფარავდეს ფარდები, ფარდაგები, დეკორაციები ან მსგავსი მასალები.

1008.1.1 კარების ზომა. თითოეული კარის ღიობის მინიმალური სიგანე უნდა შეესაბამებოდეს დაკავებულობის დატვირთვას და უნდა უზრუნველყოფდეს, არანაკლებ, 82 სმ თავისუფალ სიგანეს. ფრთიანკარიანი გზა-კარების თავისუფალი ღიობი უნდა გაიზომოს კარის წინა მხარესა და შემჩერებელს შორის, როცა კარი ღიაა 90 გრადუსით. თუ ეს ქვეთავი მოითხოვს, სულ მცირე, 82 სმ თავისუფალ სიგანეს და კარის ღიობში ჩასმულია ორფრთიანი კარი შუალის/გამყოფის გარეშე, ერთი ფრთა ღიობის 82 სმ თავისუფალ სიგანეს უნდა უზრუნველყოფდეს. ორმხრივმომრავი კარის ფრთის მაქსიმალური სიგანე უნდა იყოს 1,2 მ. გასასვლელი საშუალებების კარები **დწ-2** ჯგუფის

დაკავებულობაში, რომლებიც გამოიყენება საწოლების გასატან-გამოსატანად, უნდა უზრუნველყოფდეს 1,1 მ თავისუფალ სიგანეს. კარების სიმაღლე, არანაკლებ, 2,05 მ უნდა იყოს.

გამონაკლისი:

1. მინიმალური და მაქსიმალური სიგანე არ ეხება კარის ღიობებს, რომლებიც სც-2 და სც-3 ჯგუფის დაკავებულობებში აუცილებელი გასასვლელი საშუალებების ნაწილი არ არის;
2. დწ-3 ჯგუფის დაკავებულობებში მცხოვრებთა საძინებელი ერთეულების კარის ღიობების თავისუფალი სიგანე, არანაკლებ, 72 სმ უნდა იყოს;
3. 1 მ²-ზე ნაკლები ფართობის სათავსების კარის ღიობების მინიმალური სიგანე არ იზღუდება;
4. 1008.1.4.1 ქვეთავის შესაბამისი მბრუნავი კარების ფრთების სიგანე არ იზღუდება;
5. საცხოვრებელი ან საძინებელი ერთეულის კარის ღიობების სიმაღლე, არანაკლებ, 1,98 მ უნდა იყოს;
6. გარე კარის ღიობები საცხოვრებელ და საძინებელი ერთეულებში, გარდა აუცილებელი გასასვლელის კარისა, 1,100 მ-ზე დაბალი არ უნდა იყოს;
7. დაკავებულობებში, რომლებიც არ მიეკუთვნება სც-1 ჯგუფს, მინიმალური სიგანის მოთხოვნა არ ეხება საცხოვრებელი ან საძინებელი ერთეულების შიგა გასასვლელების კარებს, თუ ეს ერთეულები მისაწვდომი ერთეული, ა ტიპის ერთეული ან ბ ტიპის ერთეული არ არის;
8. კარის ღიობების მინიმალური თავისუფალი სიგანე ბ ტიპის მისაწვდომ ერთეულებში 80 სმ უნდა იყოს.

1008.1.1.1 ნაშვერები თავისუფალ სიგანეში. იატაკიდან ან მიწიდან 86 სმ-ზე დაბლა ნაშვერები არ უნდა იჭრებოდეს აუცილებელ თავისუფალ სიგანეში. იატაკიდან ან მიწიდან 86 სმ – 2,03 მ სიმაღლეს შორის აუცილებელ თავისუფალ სიგანეში შეჭრილი ნაშვერები 10 სმ-ს არ უნდა აღემატებოდეს.

გამონაკლისი: კარის დამკეტები და კარის საჩერები დასაშვებია იატაკიდან, სულ მცირე, 1,98 მ-ით ზემოთ განთავსდეს.

1008.1.2 კარის გაღება. გასასვლელის კარები უნდა მოძრაობდეს ღერძზე ან იღებოდეს გვერდითა ანჯამების საშუალებით.

გამონაკლისი:

1. კერძო გარაჟები, საოფისე ფართობები, ფაბრიკებისა და საწყობების ფართობები, სადაც დაკავებულობის დატვირთვა ნაკლებია ან ტოლია ათის.
2. დწ-3 ჯგუფის დაკავებულობები, რომლებსაც იყენებენ, როგორც წინასწარი დაკავების ადგილს.
3. სარეანიმაციო ან ინტენსიური თერაპიისათვის განკუთვნილი ოთახები სამედიცინო დაწესებულებებში.
4. კარები, რომლებიც მდებარეობს ან სც-2 და სც-3 ჯგუფის მხოლოდ ერთ საცხოვრებელ ერთეულს ემსახურება.

5. **დსშ** ჯგუფისგან განსხვავებულ დაკავებულობებში მდებარე მბრუნავი კარები, რომლებიც 1008.1.4.1 ქვეთავს შეესაბამება.
6. 1008.1.4.3 ქვეთავის შესაბამისი თარაზულად მოძრავი გორგოლაჭიანი კარები დასაშვებია ისეთი დაკავებულობების გასასვლელ საშუალებებში, რომლებიც **დსშ** ჯგუფს არ მიეკუთვნება.
7. დენზე მომუშავე კარები, რომლებიც 1008.1.4.2 ქვეთავს შეესაბამება.
8. **სც-1** ჯგუფის ინდივიდუალური საძინებელი ერთეულის აბაზანების კარები.
9. **დსშ** ჯგუფისგან განსხვავებულ დაკავებულობებში, გასასვლელ საშუალებებში, რომლებიც ემსახურება 10 ან 10-ზე ნაკლები დამკავებლისთვის განკუთვნილ სივრცეებს, დასაშვებია ხელით გასაღები თარაზულად მოსრიალე კარები.

კარები უნდა იღებოდეს გასასვლელისკენ სავალი ბილიკის მიმართულებით, თუ ემსახურება ოთახს ან ფართობს, სადაც დაკავებულობის დატვირთვა 50 ან 50-ზე მეტია ან დაკავებულობა **დსშ** ჯგუფს მიეკუთვნება.

1008.1.3 კარის გასაღებად საჭირო ძალა. შიგა გასასვლელის ორმხრივმოძრავი კარების (გარდა ცეცხლმედეგი კარისა) გამოსღებად ან შესაღებად საჭირო ძალა 22 ნ-ს არ უნდა აღემატებოდეს. სხვა ორმხრივმოძრავი კარების, ასევე, გორგოლაჭიანი და დასაკეცი კარების რაზა უნდა იღებოდეს 67 ნ ძალის ზემოქმედებით. კარის ასამოძრავებლად საჭიროა 133 ნ ძალა. კარის მთლიანად გასაღებად საჭიროა 67 ნ ძალა.

1008.1.3.1 მოქმედი ძალების მდებარეობა. ძალები უნდა მოქმედებდეს კარის იმ მხარეს, საითაც მდებარეობს რაზა.

1008.1.4 სპეციალური კარები. სპეციალური კარები და დამცავი გისოსები 1008.1.4.1 – 1008.1.4.4 ქვეთავების მოთხოვნებს უნდა აკმაყოფილებდეს.

1008.1.4.1 მბრუნავი კარები. მბრუნავი კარები უნდა შეესაბამებოდეს შემდეგს:

1. თითოეულ მბრუნავ კარს უნდა შეეძლოს დაკეცილი წიგნის მდგომარეობაში გადასვლა, ამ შემთხვევაში პარალელური გასასვლელი ბილიკები უნდა უზრუნველყოფდეს ჯამში 92 სმ საერთო სიგანეს.
2. მბრუნავი კარი არ უნდა მდებარეობდეს კიბეების ან ლიფტების ქვედა ან ზედა ნაწილიდან 3,0 მ-ის საზღვრებში. მანაწილებელი ფართობი კიბეებს ან ლიფტებსა და მბრუნავ კარებს შორის უნდა მდებარეობდეს.
3. მბრუნავი კარის ბრუნის რაოდენობა წუთში 1008.1.4.1 ცხრილში განსაზღვრულს არ უნდა აღემატებოდეს.
4. თითოეულ მბრუნავ კართან, იმავე კედელზე და მბრუნავი კარისგან 3,0 მ-ის საზღვრებში 1008.1 ქვეთავის შესაბამისი გვერდითანჯამებიანი ორმხრივმოძრავი კარი უნდა იყოს.
5. მბრუნავი კარები არ უნდა იყოს 1007-ე ქვეთავსა და მე-11 თავში მოთხოვნილი შეზღუდული შესაძლებლობების პირთა მისაწვდომი სვლაგეზის ნაწილი.

ცხრილი 1008.1.4.1

კარის ბრუნვის სიჩქარეები

შიგა დიამეტრი (მეტრი)	სიჩქარის მართვა ელექტროენერგიით (ბრუნი წუთში)	სიჩქარის მართვა ხელით (ბრუნი წუთში)
--------------------------	--	--

2,0	11	12
2,1	10	11
2,3	9	11
2,5	9	10
2,6	8	9
2,7	8	9
2,9	7	8
3,0	7	8

1008.1.4.1.1 გასასვლელის კომპონენტი. მბრუნავი კარი, რომელიც გამოყენებულია როგორც გასასვლელი საშუალების კომპონენტი, 1008.1.4.1 ქვეთავს უნდა აკმაყოფილებდეს და ქვემოთ ჩამოთვლილ სამ პირობას უნდა შეესაბამებოდეს:

1. მბრუნავი კარი არ უნდა იკავებდეს აუცილებელი გასასვლელის მოცულობის 50%-ზე მეტს;
2. არცერთი მბრუნავი კარი არ უნდა ითვალისწინებდეს 50 კაცზე მეტის გამტარუნარიანობას;
3. 572 ნ-ზე მეტი ძალის მოქმედების დროს თითოეული მბრუნავი კარი ფრთის გარე კიდიდან 7,5 სმ-ის საზღვრებში მწყობრიდან უნდა გამოდიოდეს.

1008.1.4.1.2 სხვა დანიშნულებით გამოყენება. მბრუნავი კარი, რომელიც არაა გამოყენებული, როგორც გასასვლელი საშუალების კომპონენტი, უნდა შეესაბამებოდეს 1008.1.4.1 ქვეთავს. ასეთი მბრუნავი კარის მწყობრიდან გამომყვანი ძალა 801 ნ-ს არ უნდა აღემატებოდეს.

გამონაკლისი: მწყობრიდან გამომყვანი 801 ნ-ზე მეტი ძალა დასაშვებია, თუ ქვემოთ ჩამოთვლილი პირობებიდან, სულ მცირე, ერთ-ერთის არსებობისას ის 572 ნ-მდე მცირდება:

1. გაითიშა დენი ან დენი აღარ მიეწოდება მოწყობილობას, რომელიც ატრიალებს კარის ფრთებს;
2. გააქტიურდა ავტოსაშეფი სისტემა;
3. გააქტიურდა კვამლის აღმომჩენი სისტემა, რომელიც დაყენებულია 907-ე ქვეთავის შესაბამისად და მისი მოქმედების არეალი მბრუნავი კარიდან 23 მ-ის საზღვრებში ფართობს მოიცავს;
4. შესაბამის ადგილას გააქტიურდა ხელით სამართავი საკონტროლო ჩამრთველი, რომლის ზემოქმედებით შემკავებელი/დამჭერი ძალის დონე 572 ნიუტონს ქვემოთ დავიდა.

1008.1.4.2 დენზე მომუშავე კარები. თუ გასასვლელი საშუალებების კარები ელექტროენერგიაზე მუშაობს, მაგ., კარები, რომელთაც აქვს ფოტოელექტრულად გააქტიურებული მექანიზმი, რომელიც აღებს კარს ადამიანის მიახლოებისას, ან კარები, რომელთა გასაღებად ხელის მოძრაობასთან ერთად საჭიროა ელექტროენერგია, ისე უნდა დაგეგმარდეს, რომ ელექტროენერგიის გათიშვის შემთხვევაში კარი ხელით გაიღოს გასასვლელი საშუალებიდან გამოსასვლელად ან დაიხუროს გასასვლელი საშუალების დაცვის მიზნით. ასეთი კარების ხელით გაღებისათვის საჭირო ძალები 1008.1.3 ქვეთავში განსაზღვრულს არ უნდა აღემატებოდეს, თუმცა კარის ასამოდრავებელი ძალა 220 ნ-ს არ უნდა აღემატებოდეს. კარი გასასვლელის მხრიდან ძალის ზემოქმედებით ნებისმიერი პოზიციიდან უნდა იღებოდეს ღიობის მთელ სიგანეზე. მთლიანად

ელექტროენერგიაზე მომუშავე კარები უნდა შეესაბამებოდეს BHMA A156.10-ს. დენით და მცირე ენერგიაზე მომუშავე კარები BHMA A156.19-ს უნდა შეესაბამებოდეს.

გამონაკლისი:

1. დწ-3 ჯგუფის დაკავებულობები.
2. 1008.1.4.3 ქვეთავის შესაბამისი თარაზულად მოძრავი გორგოლაჭიანი კარები.
3. საავარიო გამორთვის რეჟიმში, ორნაწილიან კარს, რომელიც მდებარეობს რამდენიმე ფრთისათვის განკუთვნილი ღიობის საზღვრებში, 1008.1.1 ქვეთავში ერთფრთიანი კარისათვის განსაზღვრული მოთხოვნა არ ეხება (რომლის მიხედვითაც ღიობი, სულ მცირე, 82 სმ უნდა იყოს), თუ რჩება, სულ მცირე, 82 სმ თავისუფალი ღიობი, როდესაც ერთმანეთთან ცენტრში შემხვედრი ორი ორნაწილიანი ფრთა ითიშება.

1008.1.4.3 თარაზულად მოძრავი გორგოლაჭიანი კარები. დსშ ჯგუფისგან განსხვავებულ დაკავებულობებში, თარაზულად მოზრავი გორგოლაჭიანი კარები, რომლებიც შეიძლება იყოს 1008.1.2 ქვეთავის მე-6 გამონაკლისის შესაბამისი გასასვლელი საშუალებების კომპონენტები, უნდა აკმაყოფილებდეს ყველა ქვემოთ ჩამოთვლილ კატეგორიებს:

1. კარები უნდა მუშაობდეს ელექტროენერგიაზე და, დენის გათიშვის შემთხვევაში, უნდა იმართებოდეს ხელითაც;
2. კარები ორივე მხრიდან მარტივად და ძალდაუტანებლად უნდა იღებოდეს სპეციალური ცოდნის გარეშე;
3. კარის ასამოძრავებლად საჭირო ძალა 133 ნ-ს არ უნდა აღემატებოდეს, ხოლო დასახურად ან ოღნავ შესაღებად საჭირო ძალა - 67 ნ-ს;
4. კარის გასაღებად საჭირო ძალა 67 ნ-ს არ უნდა აღემატებოდეს, თუ 1100 ნ-ის ძალა სამართავი მექანიზმის მომიჯნავე კარის პერპენდიკულარულად მოქმედებს;
5. კარის ანაწყოებს უნდა ჰქონდეს განსაზღვრული ცეცხლისაგან დაცვის ხარისხი. ცეცხლისაგან დაცვის ხარისხიანი კარი თავისით ან ავტომატურად უნდა იხურებოდეს 716.5.9.3 ქვეთავის შესაბამისი კვამლადმოძჩენის საშუალებით. ის უნდა დააყენონ NFPA 80-ის შესაბამისად და 716-ე ქვეთავის მოთხოვნებს უნდა აკმაყოფილებდეს;
6. კარის ანაწყოები სათადარიგო ელექტრომომარაგებით უნდა უზრუნველყონ;
7. კარის ანაწყოების დენით მომარაგება ელექტრონულად უნდა კონტროლდებოდეს;
8. სამართავი მექანიზმის გააქტიურების შემდეგ კარი დაახლოებით 10 წამში მინიმალურ აუცილებელ სიგანემდე უნდა იღებოდეს.

1008.1.4.4 დამცავი გისოსები. სქ, სმ, სვ და სწ ჯგუფებში თარაზულად ან შვეულად მოსრიალე დამცავი გისოსების მოწყობა დასაშვებია მთავარ გასასვლელთან. ისინი უნდა იღებოდეს შიგნიდან გასაღების ან სპეციალური ცოდნისა თუ ძალდატანების გარეშე, იმ დროის განმავლობაში, როდესაც შენობა დაკავებულია. გისოსები მთლიანად ღია პოზიციაში უნდა დარჩეს საზოგადოების მიერ შენობის დაკავების პერიოდში. ორი ან ორზე მეტი გასასვლელი საშუალების საჭიროების შემთხვევაში, გასასვლელის ან გასასვლელთან მისადგომის გზა-კარების, არა უმეტეს, ნახევარს უნდა ჰქონდეს თარაზულად ან შვეულად მოსრიალე დამცავი გისოსები.

1008.1.5 იატაკის დონე. კარის ორივე მხარეს უნდა იყოს იატაკი ან ბაქანი. ასეთი იატაკი ან ბაქანი ორივე მხრიდან კარის ძირის დონეზე უნდა მდებარეობდეს. ბაქნები უნდა იყოს სწორი, გარდა გარე ბაქნებისა, რომლებიც შეიძლება 2%-ით (0,25 შვეული ერთეული 12 თარაზულ ერთეულთან) დაიხაროს.

გამონაკლისი:

1. ინდივიდუალური საცხოვრებელი ერთეულების კარები სც-2 და სც-3 ჯგუფებში, სადაც:
 - 1.1. კარი შეიძლება გაიღოს შიგა კიბის მარშის ყველაზე ზედა საფეხურთან, თუ გაღებისას კარი არ გადმოდის ზედა საფეხურზე;
 - 1.2. მწერების საწინააღმდეგო ბადიანი კარები და ორმაგი კარები გაღებისას შეიძლება გადავიდეს კიბეებზე ან ბაქნებზე;
2. 1003.5 ქვეთავის, 1-ელ გამონაკლისში და 1020.2 ქვეთავში გათვალისწინებული გარე კარები, რომლებიც მისაწვდომ სვლაგეზზე არ მდებარეობს;
3. სც-3 ჯგუფის დაკავებულობებში (რომლებიც არ არის აუცილებელი, იყოს შეზღუდული შესაძლებლობის პირთა მისაღვდომი ერთეულები), გარე კართან მოწყობილი ბაქანი არ უნდა მდებარეობდეს 20 სმ-ით ზღურბლს ქვემოთ, თუ კარი, გარდა მწერების საწინააღმდეგო ბადიანი კარებისა და ორმაგი კარებისა (ქარიშხლის საწინააღმდეგო), არ უნდა იღებოდეს ბაქნის მხარეს;
4. მოსაპირკეთებელი მასალებისგან წარმოქმნილი განსხვავებული სიმაღლეები, არა უმეტეს, 1,3 სმ-ისა;
5. გარე ბანი-ეზოები, პათიოები ან აივნები, რომლებიც შეზღუდული შესაძლებლობის პირთა მისაწვდომი საცხოვრებელი ერთეულის კომპონენტია, აქვს არაშეღწევადი ზედაპირები და საცხოვრებელი ერთეულის მომიჯნავე შიგა სივრცის დასრულებული იატაკის დონიდან 10 სმ-ზე დაბლა არ მდებარეობს.

1008.1.6 ბაქნები კარებთან. ბაქნების სიგანე არ უნდა იყოს გზა-კიბის ან კარის სიგანეზე ნაკლები. მთლიანად გაღებულ (180°) პოზიციაში კარები აუცილებელ ზომას 18 სმ-ზე მეტად არ უნდა ამცირებდეს. თუ ბაქანი გათვალისწინებულია 50 ან 50-ზე მეტი დაკავებულობის დატვირთვისთვის, ნებისმიერ პოზიციაში მყოფი კარები არ უნდა ამცირებდეს ბაქანს თავისი აუცილებელი ზომის ნახევარზე მეტად. სავალი მიმართულებით გაზომილი ბაქნების სიგრძე 1,1 მ-ზე ნაკლები არ უნდა იყოს.

გამონაკლისი: სავალი მიმართულებით გაზომილი ბაქნის სიგრძე სც-3 ან დს ჯგუფებში და სც-2 ჯგუფის ინდივიდუალურ ერთეულებში არ არის აუცილებელი, აღემატებოდეს 90 სმ-ს.

1008.1.7 ზღურბლები. გორგოლაჭიანი კარების ზღურბლების სიმაღლე საცხოვრებელ ერთეულებში მოპირკეთებული იატაკიდან ან ბაქნიდან 1,9 სმ-ს ან სხვა კარებისათვის მოპირკეთებული იატაკიდან ან ბაქნიდან 1,3 სმ-ს არ უნდა აღემატებოდეს. ამაღლებული ზღურბლები და 7,0 მმ-ზე მეტად განსხვავებული იატაკის დონეები კარებთან უნდა გათანაბრდეს, არა უმეტეს, 50%-იანი ქანობით (1 შვეული ერთეული 2 თარაზულ ერთეულთან).

გამონაკლისი: სც-2 ან სც-3 ჯგუფის დაკავებულობაში, გორგოლაჭიანი და გვერდითანჯამებიანი გარე კარების ზღურბლები დასაშვებია იყოს 20 სმ-მდე სიმაღლის, თუ დაცულია ქვემოთ ჩამოთვლილი ყველა პირობა:

1. კარი აუცილებელი გასასვლელი საშუალებების ნაწილი არ არის.
2. კარი მე-11 თავში მოთხოვნილი მისაწვდომი სვლაგეზის ნაწილი არ არის.
3. კარი მისაწვდომი ერთეულის, ა ტიპის ერთეულის ან ბ ტიპის ერთეულის ნაწილი არ არის.

1008.1.8 კარის დაყენება. კარების მწკრივში, ორ კარს შუა მანძილი, სულ მცირე, 1,2 მ უნდა იყოს, რასაც ემატება კარის სივრცეში გასაღები სიგანე. გვერდიგვერდ ჩამწკრივებული კარები უნდა იღებოდეს ან ერთნაირი მიმართულებით ან კარებს შორის არსებული სივრციდან შორს, ერთმანეთის საპირისპირო მიმართულებით.

გამონაკლისი:

1. ერთმანეთის მიყოლებით ჩამწკრივებულ, თარაზულად მოძრავ გორგოლაჭიან, დენზე მომუშავე კარებს შორის მინიმალური მანძილი 1,2 მ უნდა იყოს.
2. ინდივიდუალური საცხოვრებელი ერთეულების ორმაგი (ქარიშხლის საწინააღმდეგო) კარები და მწერების საწინააღმდეგო ბადიანი კარები სც-2 და სც-3 ჯგუფებში შეიძლება სხვა კარებიდან 1,2 მ მანძილით არ იყოს დაშორებული.
3. ინდივიდუალური საცხოვრებელი ერთეულების კარები სც-2 და სც-3 ჯგუფებში, გარდა ა ტიპის საცხოვრებელი ერთეულებისა.

1008.1.9 კარის მუშაობა. ამ ქვეთავის მიხედვით, განსაკუთრებული შემთხვევის გარდა, გარე კარები ადვილად უნდა იღებოდეს გასასვლელის მხრიდან გასაღების, სპეციალური ცოდნის ან ძალის გამოყენებლად.

1008.1.9.1 კავეული კარისთვის. მე-11 თავის თანახმად აუცილებლად დასაყენებელი კარის ჩამოსაწევი სახელურების, მიდგმული სახელურების, რაზების, საკეტებისა და სხვა სამართავი მექანიზმების გასაღებად საჭირო არ უნდა იყოს ხელის მაგრად მოჭერა, ბევრი წვალება ან ტრიალი.

1008.1.9.2 კარის სახელურების განთავსების სიმაღლე. კარის ჩამოსაწევი სახელურები, მიდგმული სახელურები, რაზები/ურდულები, საკეტები და სხვა სამართავი მექანიზმები უნდა განთავსდეს მოპირკეთებული იატაკის ზემოთ, სულ მცირე, 86 სმ სიმაღლიდან, არა უმეტეს, 1,2 მ სიმაღლემდე. ნებისმიერ სიმაღლეზე დასაშვებია განთავსდეს მხოლოდ და მხოლოდ უსაფრთხოებისათვის და არა ჩვეულებრივი დანიშნულებით გამოყენებული საკეტები.

გამონაკლისი: აუზების, სპას და ცხელი წყლის აუზების დამცავი ზღუდის კედლებსა და ღობეებში, მისადგომ კარებს ან ჭიშკრებს დასაშვებია, ჰქონდეს რაზის გასახსნელი ნაწილები თვითჩამრაზ მექანიზმზე, მაქსიმუმ 1,37 მ-ით მაღლა მოპირკეთებული იატაკიდან ან მიწის ზედაპირიდან, თუ თვითჩამრაზი მექანიზმები ასევე არ არის თვითჩამკეტი მექანიზმები, რომლებიც იღება გასაღების, ელექტროგამღების ან ციფრული კომბინაციის ბოქლომით.

1008.1.9.3 საკეტები და რაზები. საკეტები და რაზები დასაშვებია აფერხებდეს კარების გაღებას შემდეგ ვითარებებში:

1. წინასწარი დაკავების ადგილებსა და სატუსაღოებში;
2. შენობებში თვ ჯგუფის დაკავებულობებში, სადაც დაკავებულობის დატვირთვა 300 ან ნაკლებია, სქ, სმ, სვ და სწ ჯგუფებში, ასევე, რელიგიური მსახურების ადგილებში, მთავარ

გარე კარზე ან კარებზე შეიძლება დააყენონ გასაღებიანი საკეტი მექანიზმები გასასვლელის მხრიდან, თუ:

- 2.1. ადვილი მისახვედრია, რომ საკეტი მექანიზმი დაკეტილ პოზიციაშია;
 - 2.2. ადვილად დასანახი და გამძლე ნიშანი გასასვლელ მხარესაა კარზე ან მის მომიჯნავედ და აწერია: **ეს კარი ღია უნდა იყოს, როდესაც შენობა დაკავებულია.** ნიშანზე წარწერა კონტრასტულ ფონზეა შესრულებული 2,5 სმ სიმაღლის ასოებით;
 - 2.3. სათანადო მიზეზის არსებობისას გასაღებით სამართავი საკეტი მექანიზმის გამოყენება შეიძლება აიკრძალოს მშენებლობის ნებართვის გამცემი/ზედამხედველი ორგანოს მიერ;
3. თუ გასასვლელის კარები გამოყენებულია წყვილად, შეიძლება გამოვიყენოთ კარის ავტომატური შპინგალეტები, თუ შპინგალეტებიან კარის ფრთას არ აქვს მრგვალი სახელური ან ზედაპირიდან ამოწეული რაიმე კავეული;
 4. ინდივიდუალური ან საძინებელი ერთეულების კარებზე **სც** ჯგუფის დაკავებულობებში, სადაც დაკავებულობის დატვირთვა 10 ან 10-ზე ნაკლებია, შეიძლება დააყენონ ურდული, ორმაგი ურდული ან დამცავი ჯაჭვი, თუ ასეთი მექანიზმები იღება შიგნიდან გასაღების ან სხვა გასაღები ხელსაწყოს გარეშე;
 5. ტემპერატურის მატებისას ცეცხლმედეგი კარის გასაღები მექანიზმი გათიშულია ცეცხლმედეგი კარის ტესტის პროცედურების შესაბამისად.

1008.1.9.4 რაზა. კარში ჩასადგმელი ან ზედაპირზე დასამაგრებელი ხელით სამართავი შპინგალეტების გამოყენება დაუშვებელია.

გამონაკლისი:

1. ინდივიდუალური საცხოვრებელი ან საძინებელი ერთეულების კარებზე, რომლებიც შეიძლება არ იყოს გასასვლელი;
2. თუ ორფრთიანი კარი ემსახურება სათავისათვის ან აპარატურისათვის განკუთვნილ ოთახებს, დასაშვებია კიდიდან ან ზედაპირიდან ამოწეული, ხელით გასაღები საკეტების გამოყენება უძრავ ფრთაზე;
3. თუ ორფრთიანი კარი ემსახურება 50-ზე ნაკლებ დაკავებულობის დატვირთვას **სქ, სმ** ან **სწ** ჯგუფის დაკავებულობაში, კიდეზე ან ზედაპირზე განთავსებული ხელით გასაღები საკეტები დასაშვებია კარის უძრავ ფრთაზე. უძრავ ფრთაზე არ უნდა განთავსდეს კარის სახელურები, ანტიპანიკური ძელები ან მსგავი რკინის სამართავი ელემენტები;
4. თუ ორფრთიანი კარი ემსახურება 50-ზე ნაკლებ დაკავებულობის დატვირთვას **სქ, სმ** ან **სწ** ჯგუფის დაკავებულობაში, კიდეზე ან ზედაპირზე დასაყენებელი ხელით გასაღები შპინგალეტები დასაშვებია კარის უძრავ ფრთაზე, თუ საჭირო არ არის, ასეთი ფრთა აკმაყოფილებდეს გასასვლელის სიგანესთან დაკავშირებულ მოთხოვნებს და შენობა მთლიანადაა აღჭურვილი 903.3.1.1 ქვეთავის შესაბამისი ავტოსაშხეფი სისტემით. უძრავ ფრთაზე არ უნდა განთავსდეს კარის სახელურები, ანტიპანიკური ძელები ან მსგავი რკინის სამართავი ელემენტები;
5. თუ ორფრთიანი კარი ემსახურება პაციენტების სამკურნალო ოთახებს **დწ-2** ჯგუფის დაკავებულობებში, კიდეზე ან ზედაპირზე განთავსებული ავტომატურად გასაღები შპინგალეტები დასაშვებია კარის უძრავ ფრთაზე, თუ საჭირო არ არის ასეთი ფრთა აკმაყოფილებდეს გასასვლელის სიგანესთან დაკავშირებულ მოთხოვნებს და უძრავ

ფრთაზე არაა განთავსებული კარის სახელურები, ანტიპანიკური ძელები ან რკინის სამართავი მსგავი ელემენტები.

1008.1.9.5 საკეტის გაღება. ნებისმიერი კარის ან ფრთის საკეტის გაღებას არ უნდა სჭირდებოდეს ერთზე მეტი მოქმედება.

გამონაკლისი:

1. დაკავების ადგილები ან სატუსალოები;
2. როცა ხელით გასაღები ურდულის გამოყენება დაშვებულია 1008.1.9.4 ქვეთავის შესაბამისად;
3. ავტომატურად გასაღებშპინგალეტებიანი კარი, როგორც ნებადართულია 1008.1.9.3 ქვეთავის მე-3 გამონაკლისის თანახმად;
4. სც ჯგუფის დაკავებულობებში მდებარე ინდივიდუალური საცხოვრებელი საძინებელი ერთეულებიდან გამომავალი კარები, როგორც დაშვებულია 1008.1.9.3 ქვეთავის მე-4 გამონაკლისში.

1008.1.9.5.1 ტანსაცმლის (საგარდერობო) და სააბაზანო ოთახები სც-4 ჯგუფის დაკავებულობებში. სც-4 ჯგუფის დაკავებულობებში ტანსაცმლის (საგარდერობო) ოთახის კარები, რომლებიც დახურულ პოზიციაში იკეტება, უნდა იღებოდეს ტანსაცმლის (საგარდერობო) ოთახის შიგნითა მხრიდან, ხოლო სააბაზანო ოთახების კარები, რომლებიც დახურულ პოზიციაში იკეტება, უნდა იღებოდეს შესასვლელი მხრიდან.

1008.1.9.6 სპეციალური საკეტი მოწყობილობები დწ-2 ჯგუფში. გასასვლელის ნებადართული სპეციალური საკეტები დასაშვებია დწ-2 ჯგუფის დაკავებულობაში, სადაც ადამიანების მკურნალობის პროცედურები მოითხოვს ამგვარ საკეტებს. გასასვლელის სპეციალური საკეტები დასაშვებია ისეთ დაკავებულობებში, სადაც შენობა მთლიანადაა აღჭურვილი 903.3.1.1 ქვეთავის შესაბამისი ავტოსაშხეფი სისტემით ან 907-ე ქვეთავის შესაბამისად დაყენებული კვამლის ან სითბოს ავტომატური აღმომჩენი სისტემით, თუ კარები დაყენებულია და მუშაობს 1 – 7 პუნქტების შესაბამისად.

1. კარები იხსნება ავტოსაშხეფი სისტემის ან ცეცხლის ავტომატური აღმომჩენი სისტემის გააქტიურებისთანავე;
2. კარები იხსნება საკეტის ან საკეტი მექანიზმის მაკონტროლებელი ელექტროენერჯის შეწყვეტისთანავე;
3. კარის საკეტების გახსნა შესაძლებელი უნდა იყოს ხანძრის მართვის ცენტრიდან, საექთნო განყოფილებიდან ან სხვა ნებადართული ადგილიდან სიგნალის მიღებისთანავე;
4. გასასვლელში შესვლამდე შენობის დამკავებელს არ უნდა უწევდეს სპეციალური საკეტით აღჭურვილი ერთზე მეტი კარის გავლა;
5. გამღები სისტემის მუშაობისათვის არსებული პროცედურები უნდა აღიწეროს და დამტკიცდეს, როგორც საავარიო დაგეგმვის და მზადყოფნის ნაწილი;
6. კლინიკის ყველა თანამშრომელს უნდა ჰქონდეს გასაღებები, კოდები ან სხვა საშუალებები, რომლებიც საჭიროა საკეტი მექანიზმების სამართავად;
7. კარებთან უნდა იყოს საავარიო განათება.

გამონაკლისი: 1 – 4 პუნქტები არ ეხება ფსიქიატრიული საავადმყოფოების ისეთ ფართობებზე გამავალ კარებს, რომლებზეც ფსიქიკური მდგომარეობის გამო შეზღუდული ან ჩაკეტილი ადამიანები იმყოფებიან.

1008.1.9.7 გასვლის შემაფერხებელი საკეტები. აღიარებული, სიაში შეტანილი, გასვლის შემაფერხებელი საკეტების დაყენება დასაშვებია დაკავებულობის ნებისმიერ კარებზე, გარდა **თვ, სგ და დსშ** ჯგუფის დაკავებულობებისა ისეთ შენობებში, რომლებიც მთლიანად აღჭურვილია 903.3.1.1 ქვეთავის შესაბამისად დაყენებული ავტოსაშხეფი სისტემით, 907-ე ქვეთავის შესაბამისად დაყენებული კვამლის ავტომატური აღმომჩენი ან სითბოს აღმომჩენი სისტემებით, თუ კარები იხსნება ქვემოთ წარმოდგენილი 1-6 პუნქტების მიხედვით. შენობის დამკავებელს გასასვლელამდე მისაღწევად არ უნდა უწევდეს გასვლის შემაფერხებელი საკეტის მქონე ერთზე მეტი კარის გავლა.

1. კარები იხსნება ავტოსაშხეფი სისტემის ან ცეცხლის ავტომატური აღმომჩენი სისტემის გააქტიურებისთანავე;
2. კარები იხსნება, როცა დენის მიწოდება უწყდება საკეტს ან საკეტის მექანიზმს;
3. კარის საკეტები იღება ხანძრის მართვის ცენტრიდან წამოსული სიგნალით;
4. უწყვეტი პროცესის დაწყება, რომელიც ხსნის საკეტს, არაუმეტეს, 15 წამში, როცა გასახსნელ მექანიზმზე 1 წამის განმავლობაში მოქმედებს, არაუმეტეს, 67 ნ ძალა. უწყვეტი პროცესის დაწყებისას კარის ახლოს უნდა გააქტიურდეს ხმოვანი სიგნალი. როცა კარის საკეტი გაიხსნება ძალის ზემოქმედების შედეგად, ხელახლა ჩაკეტვა მხოლოდ ხელით უნდა იყოს შესაძლებელი;

გამონაკლისი: სადაც ნებადართულია, დასაშვებია, არაუმეტეს, 30 წამით შეფერხება.

5. გასახსნელი მექანიზმიდან 30 სმ-ის ზემოთ და ამ საზღვრებში მდებარე კარზე უნდა იყოს ნიშანი შემდეგი წარწერით: **მიაწეით, სანამ არ ჩაირთვება განგაში. კარი იხსნება 15[30] წამის განმავლობაში;**
6. კართან უნდა იყოს საავარიო განათება.

1008.1.9.8 მისადგომის საკონტროლო გასასვლელი კარები. შესასვლელი კარები გასასვლელ საშუალებებში, რომლებიც მდებარეობს **თვ, სქ, სგ, დწ-2, სვ, სც-1** ან **სც-2** ჯგუფის დაკავებულობის შემცველ შენობებში და შესასვლელი კარები მფლობელობაში არსებულ სივრცეებში **თვ, სქ, სგ, დწ-2, ვ, სც-1** ან **სც-2** ჯგუფის დაკავებულობაში დასაშვებია აღიჭურვოს ნებადართული შესასვლელის და გასასვლელთან მისადგომის საკონტროლო სისტემით, რომელიც ნუსხაში შეტანილია UL 294-ის მიხედვით უნდა დააყენონ ქვემოთ ჩამოთვლილი ყველა კრიტერიუმის შესაბამისად:

1. გასასვლელის მხარეს უნდა მოთავსდეს სენსორი, რომელიც იგრძნობს ადამიანის კართან მიახლოებას. სენსორის მიერ სიგნალის გამოცემისას ან სენსორისათვის დენის გათიშვისას კარების საკეტები უნდა გაიღოს;
2. მისადგომის საკონტროლო სისტემის კარების ჩამკეტი ნაწილისათვის დენის გათიშვისას კარების საკეტები ავტომატურად უნდა იღებოდეს;
3. კარების საკეტები უნდა გაიღოს ხელით სამართავი მოწყობილობის საშუალებით, რომელიც მდებარეობს იატაკიდან შვეულად 1,0 მ - 1,2 მ ზემოთ და ჩაკეტილი კარებიდან 1,5 მ-ის საზღვრებში. ხელით გასაღები მოწყობილობა ადვილად მისადგომი უნდა იყოს და ასეთი

მექანიზმის ამოსაცნობ ნიშანზე უნდა ეწეროს: „**მიაწეით, რომ გახვიდეთ**“. ხელით გასაღები მოწყობილობის ამუშავებამ უნდა გამოიწვიოს საკეტისათვის დენის შეწყვეტა – მისადგომის საკონტროლო სისტემისგან დამოუკიდებლად – და კარები ჩაკეტილი უნდა დარჩეს, სულ მცირე, 30 წამის განმავლობაში;

4. შენობის სახანძრო განგაშის სისტემის გააქტიურებისას ავტომატურად უნდა გაიხსნას კარების საკეტები, ხოლო კარები ღია უნდა დარჩეს სახანძრო განგაშის სისტემის საწყის მდგომარეობაში დაბრუნებამდე;
5. შენობის ავტოსაშხეფი ან ცეცხლის აღმომჩენი სისტემის გააქტიურებისას ავტომატურად უნდა გაიხსნას კარების საკეტები. კარები ღია უნდა დარჩეს სახანძრო განგაშის სისტემის საწყის მდგომარეობაში დაბრუნებამდე;
6. **თვ, სქ, სგ ან სვ** ჯგუფის დაკავებულობების შემცველი შენობების შესასვლელის კარები არ უნდა იკეტებოდეს გასასვლელის მხრიდან იმ პერიოდში, როდესაც შენობა ღიაა საზოგადოებისათვის.

1008.1.9.9 ელექტრომაგნიტურად ჩასაკეტი გასასვლელი კარები. თვ, სქ, სგ, სვ, სვ-1 ან სვ-2 ჯგუფის დაკავებულობების შემცველი შენობების გასასვლელ საშუალებებში და ამ ჯგუფებს მიკუთვნებულ მფლობელობაში არსებულ სივრცეებში მოწყობილი კარები დასაშვებია იკეტებოდეს ელექტრომაგნიტურად, თუ აღჭურვილია ნუსხაში შეტანილი კავეულით, რომელიც შეიცავს ჩაყენებულ ამომრთველს და აკმაყოფილებს ქვემოთ მოცემულ მოთხოვნებს:

1. ნუსხაში შეტანილი კავეული, რომელიც დამაგრებულია კარის ფრთაზე და იმართება ადვილად მისახვედრი მეთოდით და მარტივი გასაღებია ყველანაირი განათების პირობებში;
2. ნუსხაში შეტანილი კავეული, რომელიც იმართება ცალი ხელით;
3. ნუსხაში შეტანილი კავეულის ამუშავებისას დენი ეთიშება ელექტრომაგნიტურ საკეტს და კარი დაუყოვნებლივ იღება;
4. ნუსხაში შეტანილი კავეულისათვის ელექტროენერჯის შეწყვეტისას კარის საკეტი ავტომატურად იხსნება;
5. სადაც 1008.1.10 ქვეთავი მოითხოვს ანტიპანიკური ან სახანძრო გასასვლელის კავეულის დაყენებას, ანტიპანიკური ან სახანძრო გასასვლელის კავეულის ამუშავებისას იხსნება ელექტრომაგნიტური საკეტიც.

1008.1.9.10 საკეტი მოწყობილობები გამოსასწორებელ დაწესებულებებში. თვ-2, თვ-3, თვ-4, სქ, სგ, სმ, დწ-2, დწ-3, სვ და სწ ჯგუფების დაკავებულობებში, გამოსასწორებელი დაწესებულებებისა და წინასწარი დაკავების ადგილების საზღვრებში, გასასვლელი საშუალებების კარები, რომლებიც ემსახურება ოთახებს ან სივრცეებს, გამოყენებულს იმ პირთა მიერ, რომელთა მოძრაობა კონტროლდება უსაფრთხოების მიზნით, დასაშვებია ჩაიკეტოს, როდესაც აღჭურვილია გასასვლელის საკონტროლო მექანიზმით, რომელიც უნდა იღებოდეს ხელით და, სულ მცირე, ქვემოთ ჩამოთვლილი ერთ-ერთი საშუალებით:

1. 903.3.1.1 ქვეთავის შესაბამისად დაყენებული ავტოსაშხეფი სისტემის გააქტიურებით;
2. აღიარებული ხელით სამართავი განგაშის კოლოფის გააქტიურებით;
3. მუდმივი სამორიგეო ადგილიდან წამოსული სიგნალით.

1008.1.9.11 გზა-კიბის კარები. შიგა გასასვლელი საშუალებების გზა-კიბის კარები უნდა იღებოდეს ორივე მხრიდან გასაღების ან სპეციალური ცოდნისა თუ ძალდატანების გარეშე.

გამონაკლისი:

1. გზა-კიბის შენობიდან გამოსასვლელის კარები უნდა იღებოდეს გასასვლელის მხრიდან და უნდა იკეტებოდეს მხოლოდ საპირისპირო მხრიდან;
2. ეს ქვეთავი არ ეხება კარებს, რომლებიც დაყენებულია 403.5.3 ქვეთავის შესაბამისად;
3. ოთხზე მეტი სართულის დამაკავშირებელი გასასვლელის გზა-კიბეების კარები შეიძლება ჩაიკეტოს გასასვლელის საპირისპირო მხრიდან, თუ ისინი იღება გასასვლელის მხრიდან და მათი საკეტები შეიძლება გაიხსნას თანმიმდევრულად ხანძრის მართვის ცენტრის სიგნალის გარეშე, თუ ასეთი არსებობს, ან შენობის მთავარ შესასვლელთან მყოფი საგანგებო დახმარების პერსონალის მიერ გამწვებული სიგნალის გარეშე;
4. სქ, სმ, სვ ან სწ ჯგუფის დაკავებულობებში, სადაც მფლობელობაში არსებულ შიგა სივრცესთან ერთადერთ მისადგომს წარმოადგენს გასასვლელის კიბე, გზა-კიბის გასასვლელი კარები უნდა იღებოდეს გასასვლელის მხრიდან და უნდა იკეტებოდეს მხოლოდ საპირისპირო მხრიდან, სადაც ნებადართულია 1021.2 ქვეთავით;
5. სვ-2 ჯგუფის დაკავებულობებში, სადაც საცხოვრებელი ერთეულის შიგა სივრცესთან ერთადერთ მისადგომს წარმოადგენს გასასვლელის კიბე, გზა-კიბის გასასვლელი კარები უნდა იღებოდეს გასასვლელის მხრიდან და უნდა იკეტებოდეს მხოლოდ საპირისპირო მხრიდან, სადაც ნებადართულია 1021.2 ქვეთავით.

1008.1.10 ანტიპანიკური და სახანძრო გასასვლელის კავეული. დსშ ჯგუფის დაკავებულობების მომსახურე კარებსა და თვ ან სვ ჯგუფის დაკავებულობებში მდებარე კარებს, რომლებიც ემსახურება ოთახებსა და სივრცეებს, რომელთა დაკავებულობის დატვირთვა 50 ან მეტია, არ უნდა ჰქონდეს რაზები ან საკეტები, თუ ისინი არ არის ანტიპანიკური ან სახანძრო გასასვლელის კავეული.

გამონაკლისი: თვ ჯგუფის დაკავებულობის მთავარი გასასვლელი, რომელიც შეესაბამება 1008.1.9.3 ქვეთავის მე-2 პუნქტს.

ელექტრომოწყობილობისათვის განკუთვნილი ოთახები, სადაც მოთავსებულია 1200 ამპერზე ან მეტ სიმძლავრეზე მომუშავე აპარატურა, რომელთა სიგანე აღემატება 1,8 მ-ს და სადაც გასასვლელის ან გასასვლელთან მისადგომის კარებზე დაყენებულია ჭარბი დენისაგან დამცავი მოწყობილობები, ამომრთველი მოწყობილობები ან სამართავი მოწყობილობები, აღჭურვილი უნდა იყოს ანტიპანიკური კავეულით ან სახანძრო გასასვლელის კავეულით. კარები უნდა იღებოდეს გასასვლელისკენ სავალი მიმართულებით.

1008.1.10.1 დაყენება. ანტიპანიკური ან სახანძრო გასასვლელის კავეული უნდა შეესაბამებოდეს:

1. ანტიპანიკური დამკეტი უნდა შემოწმდეს UL 305-ის შესაბამისად;
2. სახანძრო გასასვლელის დამკეტი უნდა შემოწმდეს UL 10C-ისა და UL 305-ის შესაბამისად;
3. გამღები მექანიზმის გამაქტიურებელი ნაწილი უნდა ვრცელდებოდეს კარის ფრთის სიგანის, სულ მცირე, ნახევრამდე;
4. გასახსნელად საჭირო მაქსიმალური ძალა არ უნდა აღემატებოდეს 67 ნ-ს.

1008.1.10.2 ბალანსირებული კარები. თუ გამოყენებულია ბალანსირებული კარები და ანტიპანიკური სახელური აუცილებელია, საკეტის მხარეს მას უნდა ჰქონდეს ხელის მისაჭერი ბერკეტი, რომელიც არ უნდა აღემატებოდეს კარის სიგანის ნახევარს.

1008.2 ჭიშკრები. ჭიშკრები, რომლებიც ემსახურება გასასვლელი საშუალებების სისტემას, უნდა აკმაყოფილებდეს ამ ქვეთავის მოთხოვნებს. გასასვლელი საშუალების შემადგენელ ნაწილად გამოყენებული ჭიშკრები უნდა აკმაყოფილებდეს კარის მიმართ მოთხოვნებს.

გამონაკლისი: თარაზულად გასაგორებელი ან ორმხრივ მოძრავი ჭიშკრები, რომელთა ფრთის სიგანე აღემატება 1,2 მ მაქსიმალურ ზღვარს, დასაშვებია სტადიონის გარშემო შემოვლებულ ღობეებსა და კედლებში.

1008.2.1 სტადიონები. ანტიპანიკური კავეული არ სჭირდება ჭიშკრებს სტადიონების გარშემო, თუ ასეთი ჭიშკრები მუდმივად კონტროლდება სტადიონზე ადამიანების ყოფნის დროს და ღობესა და შემოზღუდულ სივრცეს შორის მდებარეობს ადამიანთა უსაფრთხოდ გაფანტვის ფართობები, კაცზე 0,28 მ²-ის გათვალისწინებით. ასეთი აუცილებელი უსაფრთხოდ გაფანტვის ფართობები შემოსაზღვრული სივრციდან არ უნდა იყოს დაშორებული 15 მ-ზე ნაკლები მანძილით. უსაფრთხოდ გაფანტვის ფართობის გასასვლელ საშუალებებთან დაკავშირებით იხილეთ ქვეთავი 1027.5.

1008.3 ტურნიკეტები. ტურნიკეტები ან მსგავსი მოწყობილობები, რომლებიც ზღუდავს სავალს ერთი მიმართულებით, უნდა მოეწყოს ისე, რომ არ ჩაკეტოს არცერთი აუცილებელი გასასვლელი საშუალება.

გამონაკლისი: თითოეული ტურნიკეტისა თუ მსგავსი მოწყობილობის გამტარუნარიანობა არ უნდა აღემატებოდეს 50 კაცს, თუ დაცულია ქვემოთ ჩამოთვლილი ყველა პირობა:

1. ყველა მოწყობილობა თავისუფლად იღება გასასვლელისკენ სავალი მიმართულებით, როდესაც ითიშება პირველადი ელექტრომომარაგება და ხელით ალებს პერსონალი;
2. ასეთი მოწყობილობების წილი აუცილებელი გასასვლელი საშუალებების გამტარუნარიანობაში 50%-ს არ აღემატება;
3. თითოეული მოწყობილობის სიმაღლე 1 მ-ს არ აღემატება;
4. 1 მ სიმაღლეზე და ქვემოთ თითოეული მოწყობილობის თავისუფალი სიგანე, სულ მცირე, 42 სმ-ია, ხოლო 1 მ სიმაღლეზე და ზემოთ - 56 სმ.

86 სმ სიმაღლეზე ან ქვემოთ, მისადგომის გზის ნაწილად გამოყენებული ტურნიკეტების თავისუფალი სიგანე უნდა იყოს სულ მცირე, 92 სმ, 86 სმ – 2,03 მ სიმაღლეებს შორის – სულ მცირე, 82 სმ და მისი მექანიზმი არ უნდა იყოს მბრუნავი მოწყობილობა.

1008.3.1 მაღალი ტურნიკეტი. 1,0 მ-ზე მაღალი ტურნიკეტები უნდა აკმაყოფილებდეს მბრუნავი კარის მიმართ მოთხოვნებს.

1008.3.2 დამატებითი კარი. თუ დაკავებულობის დატვირთვა 300-ზე მეტია, თითოეულ არაპორტატულ ტურნიკეტს 15 მ-ის საზღვრებში უნდა ჰქონდეს გვერდითანჯამებიანი ორმხრივმოძრავი კარი, რომელიც შეესაბამება 1008.1 ქვეთავს.

ქვეთავი 1009 - გზა-კიბეები

1009.1 ზოგადი. შენობის დაკავებული ნაწილების მომსახურე გზა-კიბეები უნდა აკმაყოფილებდეს ამ ქვეთავის მოთხოვნებს.

1009.2 შიგა გასასვლელის გზა-კიბეები. შიგა გასასვლელის გზა-კიბეები უნდა გადიოდეს პირდაპირ შენობის გარეთ ან უნდა გრძელდებოდეს შენობის გარე მხარემდე გასასვლელის გზა-დერეფნის საშუალებით, რომელიც აკმაყოფილებს 1023-ე ქვეთავის მოთხოვნებს, გარდა 1027.1 ქვეთავში ნებადართული შემთხვევისა.

1009.2.1 საჭიროება. საჭიროებისა და მიხედვით, შიგა გასასვლელის გზა-კიბეები უნდა აკმაყოფილებდეს გასასვლელი საშუალებების დაგეგმარების ერთ ან მეტ მოთხოვნას, მაგალითად, გასასვლელის აუცილებელ რაოდენობასთან ან გასასვლელთან მისადგომ სავალ მანძილთან დაკავშირებულ მოთხოვნებს.

1009.2.2 შემოზღუდავი. შიგა გასასვლელის ყველა გზა-კიბე უნდა შემოიზღუდოს 1022-ე ქვეთავის დებულებების შესაბამისად.

1009.3 გასასვლელთან მისადგომის გზა-კიბეები. სართულებს შორის მდებარე იატაკის ღიობები, რომელთაც ქმნის გასასვლელთან მისადგომის გზა-კიბეები, უნდა იყოს შემოზღუდული.

გამონაკლისი:

1. **დწ-2 და დწ-3** ჯგუფებისგან განსხვავებულ დაკავებულობებში, გასასვლელთან მისადგომი გზა-კიბეები, რომლებიც ემსახურება ან აკავშირებს მხოლოდ ორ სართულს, არ საჭიროებს შემოზღუდავას;
2. გასასვლელთან მისადგომის გზა-კიბეები, რომლებიც ემსახურება და მდებარეობს ცალკეული საცხოვრებელი ერთეულის ან საძინებელი ერთეულის საზღვრებში **სც-1, სც-2 ან სც-3** ჯგუფის დაკავებულობებში, არ საჭიროებს შემოზღუდავას;
3. შენობებში, სადაც მხოლოდ **სქ ან სვ** ჯგუფის დაკავებულობებია, გასასვლელთან მისადგომის გზა-კიბის ღიობების შემოზღუდავა საჭირო არ არის, თუ შენობები მთლიანად აღჭურვილია 903.3.1.1 ქვეთავის შესაბამისად დაყენებული ავტოსაშხეფი სისტემით, სართულებს შორის მდებარე იატაკის ღიობის ფართობი არ აღემატება გასასვლელთან მისადგომის გზა-კიბის თარაზული პროექციის ფართობზე ორჯერ დიდ ფართობს, ხოლო ღიობი დაცულია წვევის საწინააღმდეგო ფართობით და NFPA 13-ის შესაბამისად დაყენებული ახლო-ახლო განლაგებული საშხეფებით;
4. **სქ და სვ** ჯგუფებისგან განსხვავებულ დაკავებულობებში, გასასვლელთან მისადგომი გზა-კიბის ღიობების შემოზღუდავა საჭირო არ არის, თუ შენობები მთლიანად აღჭურვილია 903.3.1.1 ქვეთავის შესაბამისად დაყენებული ავტოსაშხეფი სისტემით, იატაკის ღიობი არ აკავშირებს ოთხზე მეტ სართულს, სართულებს შორის მდებარე იატაკის ღიობის ფართობი არ აღემატება გასასვლელთან მისადგომის გზა-კიბის თარაზული პროექციის ფართობზე ორჯერ დიდ ფართობს, ხოლო ღიობი დაცულია წვევის საწინააღმდეგო ფართობით და NFPA 13-ის შესაბამისად დაყენებული ახლო-ახლო განლაგებული საშხეფებით;
5. 404-ე ქვეთავის შესაბამისი ატრიუმის საზღვრებში მდებარე გასასვლელთან მისადგომის გზა-კიბეები არ საჭიროებს შემოზღუდავას;

6. ღია ავტოსადგომ გარაჟებში მდებარე გასასვლელთან მისადგომის გზა-კიბეები, რომლებიც მხოლოდ ავტოსადგომ გარაჟს ემსახურება, არ საჭიროებს შემოზღუდვას;
7. გზა-კიბეები, რომლებიც ემსახურება შენობის გარეთ მდებარე საშუალებებს, სადაც გასასვლელი საშუალებების ყველა ნაწილი ძირითადად გახსნილია გარე ღია სივრცისკენ, არ საჭიროებს შემოზღუდვას;
8. 410.6.2 და 410.6.3 ქვეთავების შესაბამისად მოწყობილი სცენების, ბაქან-სცენებისა და ტექნიკური პერსონალის სამყოფი ფართობების მომსახურე გასასვლელთან მისადგომის გზა-კიბეები არ საჭიროებს შემოზღუდვას;
9. გზა-კიბეები დასაშვებია, ღია იყოს აივანს, გალერეას ან პრესის წარმომადგენელთათვის განკუთვნილ ადგილსა და მთავარ თავშეყრის იატაკს შორის ისეთ დაკავებულობებში, როგორებიცაა: თეატრები, რელიგიური მსახურებისთვის განკუთვნილი ადგილები, აუდიტორიები და სასპორტო დაწესებულებები;
10. **დწ-3** ჯგუფის დაკავებულობებში, 408.5 ქვეთავის შესაბამისად აგებული გასასვლელთან მისადგომის გზა-კიბეები არ საჭიროებს შემოზღუდვას.

1009.3.1 კონსტრუქცია. საჭიროების შემთხვევაში გასასვლელთან მისადგომის გზა-კიბეების შემომზღუდავები უნდა აიგოს ამ ქვეთავის მოთხოვნების შესაბამისად. გასასვლელთან მისადგომის გზა-კიბეების შემომზღუდავები უნდა აიგოს, როგორც 707-ე ქვეთავის შესაბამისი ცეცხლმედეგი ზღუდეები ან 711-ე ქვეთავის შესაბამისი თარაზული ანაწყოები, ან ორივე ერთად.

1009.3.1.1 მასალები. გასასვლელთან მისადგომის გზა-კიბეების შემომზღუდავები უნდა აიგოს შენობის კონსტრუქციის ტიპისთვის ნებადართული მასალებით.

1009.3.1.2 ცეცხლმედეგობის ხარისხი. ოთხი ან ოთხზე მეტი სართულის დამაკავშირებელი გასასვლელთან მისადგომის გზა-კიბეების შემომზღუდავების ცეცხლმედეგობის ხარისხი უნდა იყოს, არანაკლებ, 2 საათი, ხოლო ოთხზე ნაკლები სართულის დამაკავშირებელი, - არანაკლებ, 1 საათი. გასასვლელთან მისადგომის გზა-კიბეების შემომზღუდავებით დაკავშირებული სართულების რაოდენობაში შედის ნებისმიერი მიწის დონის ქვედა სართული, მაგრამ არ შედის ანტრესოლები. გასასვლელთან მისადგომის გზა-კიბეების შემომზღუდავების ცეცხლმედეგობის ხარისხი არ უნდა იყოს გადაკვეთილი იატაკის ანაწყოების ცეცხლმედეგობის ხარისხზე ნაკლები, მაგრამ არაა საჭირო, აღემატებოდეს 2 საათს.

1009.3.1.3 უწყვეტობა. გასასვლელთან მისადგომის გზა-კიბეების შემომზღუდავების უწყვეტობა უზრუნველყოფილი უნდა იყოს 707.5 ქვეთავში ცეცხლმედეგი ზღუდეებისთვის ან 711.4 ქვეთავში თარაზული ანაწყოებისთვის განსაზღვრული მოთხოვნების შესაბამისად.

1009.3.1.4 ღიობები. გასასვლელთან მისადგომის გზა-კიბეების შემომზღუდავში მდებარე ღიობები დაცული უნდა იყოს 716-ე ქვეთავის შესაბამისად, ისევე, როგორც ცეცხლმედეგი ზღუდეების ღიობები. 716.5.9.3 ქვეთავის შესაბამისად, კარები თავისით ან ავტომატურად უნდა იხურებოდეს კვამლის აღმოჩენისთანავე.

1009.3.1.4.1 აკრძალული ღიობები. გასასვლელთან მისადგომის გზა-კიბეების შემომზღუდავებში აკრძალულია ისეთი ღიობების გამოჭრა, რომლებიც არ არის აუცილებელი გასასვლელთან მისადგომის გზა-კიბეების შემომზღუდავისთვის.

1009.3.1.5 გაყვანილობები. გასასვლელთან მისადგომის გზა-კიბეების შემომზღუდავების გაყვანილობები დაცული უნდა იყოს 714-ე ქვეთავის შესაბამისად, ისევე, როგორც ცეცხლმედეგი ზღუდეების გაყვანილობები.

1009.3.1.5.1 აკრძალული გაყვანილობები. გასასვლელთან მისადგომის გზა-კიბეების შემომზღუდავებში აკრძალულია ისეთი გაყვანილობები, რომლებიც არ არის აუცილებელი გასასვლელთან მისადგომის გზა-კიბეების შემომზღუდავისთვის.

1009.3.1.6 ნაკერები. გასასვლელთან მისადგომის გზა-კიბეების შემომზღუდავებში არსებული ნაკერები უნდა შეესაბამებოდეს 715-ე ქვეთავის მოთხოვნებს.

1009.3.1.7 არხები და საჰაერო ღიობები. გასასვლელთან მისადგომის გზა-კიბეების შემომზღუდავში გამავალი არხები და საჰაერო ღიობები უნდა აკმაყოფილებდეს 717-ე ქვეთავის მოთხოვნებს.

1009.3.1.8 გარე კედლები. სადაც გარე კედლები გასასვლელთან მისადგომის გზა-კიბეების შემომზღუდავის ნაწილია, ისინი უნდა აკმაყოფილებდეს 705-ე ქვეთავში გარე კედლისთვის განსაზღვრულ მოთხოვნებს, ხოლო ცეცხლმედეგობის ხარისხიანი შემომზღუდავისთვის განსაზღვრული მოთხოვნები აღარ სრულდება.

1009.4 სიგანე. გზა-კიბეების სიგანე უნდა განისაზღვროს 1005.1 ქვეთავის მიხედვით, მაგრამ ასე განსაზღვრული სიგანე არ უნდა იყოს 1.1 მ-ზე ნაკლები. მისაწვდომი გასასვლელი საშუალებების გზა-კიბეების შესახებ იხილეთ ქვეთავი 1007.3.

გამონაკლისი:

1. 50-ზე ნაკლები დაკავებულობის დატვირთვის მქონე გზა-კიბეების სიგანე არ უნდა იყოს 90 სმ-ზე ნაკლები;
2. 1009.12 ქვეთავში განსაზღვრული სპირალური გზა-კიბეები;
3. 1028-ე ქვეთავის შესაბამისად მოწყობილი გასასვლელების კიბეები;
4. თუ დაყენებულია დახრილად მოძრავი ბაქანი-ლიფტი ან გზა-კიბეების სკამი-ლიფტი, რომელიც ემსახურება სც-3 ჯგუფის დაკავებულობებს, ან საცხოვრებელ ერთეულებს, რომლებიც მდებარეობს სც-2 ჯგუფის დაკავებულობებში, უზრუნველყოფილი უნდა იყოს, არანაკლებ, 50 სმ თავისუფალი სავალი მონაკვეთი. თუ სკამი ან ბაქანი შეიძლება აიკეცოს, როცა არ იყენებენ, მანძილი უნდა გაიზომოს აკეცილ პოზიციაში.

1009.5 გასასვლელის სიმაღლე. გზა-კიბეების ზემოთ უნდა იყოს, სულ მცირე, 2,05 მ თავისუფალი გასასვლელის სიმაღლე, რომელიც იზომება შვეულად საფეხურების ნაშვრების კიდეების შემაერთებელი ხაზიდან. ასეთი გასასვლელის სიმაღლე უწყვეტი უნდა იყოს გზა-კიბიდან ზემოთ იმ წერტილამდე, სადაც ხაზი კვეთს ქვემოთ მდებარე ბაქანს, ყველაზე ბოლო საფეხურის შვეული ზედაპირის პერპენდიკულარულად მდებარე თარაზულ ზედაპირთან. მინიმალური თავისუფალი სივრცე უნდა შენარჩუნდეს გზა-კიბისა და ბაქნის მთელ სიგანეზე.

გამონაკლისი:

1. 1009.12 ქვეთავის შესაბამისი სპირალური გზა-კიბეების თავზე დასაშვებია 2,0 მ თავისუფალი სივრცე.

2. სც-3 ჯგუფის დაკავებულობებში; სც-2 ჯგუფის დაკავებულობების საცხოვრებელ ერთეულებში და სც-3 ჯგუფის დაკავებულობების ან სც-2 ჯგუფის დაკავებულობების ცალკეული საცხოვრებელი ერთეულების დამხმარე დს ჯგუფის დაკავებულობებში, სადაც საფეხურების ნაშვერები მარშის მხარეს გრძელდება იმ იატაკის ღიობის კიდის ქვეშ, რომელშიც კიბე გადის, დასაშვებია იატაკის ღიობების თარაზული ნაშვერი აუცილებელ გასავლელ სიმაღლეში იჭრებოდეს მაქსიმუმ 12 სმ-ზე.

1009.6 სავალის ხაზი. მოხვევის საფეხურებზე სავალის ხაზი უნდა მიემართებოდეს სავალი მიმართულებით მოსახვევის გავლით და მდებარეობდეს კიდიდან 30 სმ-ით შიგნით მოხვევის საფეხურების იმ მხარეს, რომელიც უფრო ვიწროა. 30 სმ-იანი მანძილი უნდა გაიზომოს მოხვევის საფეხურის სავალ ზედაპირთან კიბის სუფთა/თავისუფალი სიგანის უკიდურესი წერტილიდან. თუ კიბის მარშში მოხვევის საფეხურების ვიწრო მხარის ბოლოები ერთმანეთის ემიჯნება, უნდა გამოვიყენოთ მომიჯნავე მოხვევის საფეხურების კიბის სუფთა/თავისუფალი სიგანის უკიდურესი წერტილი.

1009.7 კიბის საფეხურების შემადლებები/შუბლები და თარაზული ზედაპირები (საბიჯელები). კიბის საფეხურების შემადლებები/შუბლები და თარაზული ზედაპირები (საბიჯელები) უნდა შეესაბამებოდეს 1009.7.1 – 1009.7.5.3 ქვეთავებს.

1009.7.1 ზედაპირების გაზომვის რეკომენდაციები. ამ ქვეთავის მიზნებისათვის, არცერთ ზომაში არ შედის ხალიჩები, ფარდაგები ან გზა-კვლები.

1009.7.2 საფეხურის შემადლების/შუბლის სიმაღლე და თარაზული ზედაპირის სიღრმე. კიბის შემადლების/შუბლის სიმაღლე უნდა იყოს, არაუმეტეს, 18 სმ და, სულ მცირე, 10 სმ. შემადლების/შუბლის სიმაღლე უნდა გაიზომოს შვეულად მომიჯნავე საფეხურების ნაშვერებს შორის. მართკუთხა საფეხურის თარაზული ზედაპირის (საბიჯელის) სიღრმე უნდა იყოს, სულ მცირე, 28 სმ, როდესაც იზომება თარაზულად მომიჯნავე საფეხურების ყველაზე გამოშვერილი ნაწილების შვეულ სიბრტყეებსა და საფეხურის ნაშვერების მარჯვენა კუთხეს შორის. მოხვევის საფეხურების თარაზული ზედაპირის (საბიჯელის) მინიმალური სიღრმე კიბის თავისუფალი სიგანის საზღვრებში უნდა იყოს მოხვევის საფეხურების სავალის ხაზთან გადაკვეთის ადგილებში 25 სმ და საფეხურების ნაშვერების შვეულ სიბრტყეებს შორის უმეტესი ნაწილისთვის 28 სმ.

გამონაკლისი:

1. 1009.13 ქვეთავის შესაბამისი მონაცვლე საფეხურებიანი კიბეები;
2. 1009.14-ის ქვეთავის შესაბამისი პწკალა კიბეები;
3. 1009.12 ქვეთავის შესაბამისი სპირალური გზა-კიბეები;
4. გასავლელების კიბეები დასაჯდომებით უზრუნველყოფილ თავშეყრის ფართობზე, სადაც ხედვის ხაზი იქმნება მომიჯნავე დასაჯდომებიანი ფართობის დახრით ან მასზე დონეების მოწყობით 1028.11.2 ქვეთავის შესაბამისად;
5. სც-3 ჯგუფის დაკავებულობებში; საცხოვრებელი ერთეულების საზღვრებში სც-2 ჯგუფის დაკავებულობებში; და დს ჯგუფის დაკავებულობებში, რომლებიც სც-3 დაკავებულობების დამხმარე ფართობები ან სც-2 ჯგუფის დაკავებულობებში განთავსებული ცალკეული საცხოვრებელი ერთეულების დამხმარე ფართობებია; საფეხურის შემადლების/შუბლის მაქსიმალური სიმაღლე უნდა იყოს 20 სმ, საფეხურის თარაზული ზედაპირის მინიმალური სიღრმე - 25 სმ, მოხვევის საფეხურის მინიმალური სიღრმე სავალის ხაზთან - 25 სმ, ხოლო

მოხვევის საფეხურის მინიმალური სიღრმე - 15 სმ. გზა-კიბეების საფეხურებს, რომელთაც მასიური თარაზული ზედაპირი (საბიჯელი) აქვს, უნდა ჰქონდეს, არანაკლებ, 1,9 სმ და, არაუმეტეს, 3,2 სმ ნაშვერი, თუ საფეხურის თარაზული ზედაპირის (საბიჯელის) სიღრმე 28 სმ-ზე ნაკლებია;

6. არსებული გზა-კიბეების შეცვლასთან დაკავშირებით იხილეთ ქვეთავი 2104.1;
7. დწ-3 ჯგუფის დაწესებულებებში გზა-კიბეებს, რომლებიც უზრუნველყოფს არაუმეტეს 23 მ² ფართობის მქონე საგუშაგო კომპლექსებთან, სამეთვალყურეო სადგურებთან და საკონტროლო ოთახებთან მისაღვამს, დასაშვებია საფეხურს ჰქონდეს მაქსიმუმ 20 სმ სიმაღლის შემადღება/შუბლი და, სულ მცირე, 23 სმ თარაზული ზედაპირი (საბიჯელი).

1009.7.3 მოხვევის საფეხურები. მოხვევის საფეხურები დაუშვებელია გასასვლელი საშუალებების გზა-კიბეებზე, გარდა საცხოვრებელი ერთეულის საზღვრებში მდებარე გზა-კიბეებისა.

გამონაკლისი:

1. 1009.11 ქვეთავის შესაბამისი მრუდხაზოვანი გზა-კიბეები;
2. 1009.12 ქვეთავის შესაბამისი სპირალური გზა-კიბეები.

1009.7.4 ზომების ერთგვარობა. კიბის საფეხურების თარაზული ზედაპირები (საბიჯელები) და შემადღებები/შუბლები უნდა იყოს ერთნაირი ზომისა და ფორმის. სხვაობა საფეხურების შემადღებების/შუბლის მაქსიმალურ და მინიმალურ სიმაღლეებს შორის ან საფეხურების თარაზული ზედაპირის (საბიჯელების) მაქსიმალურ და მინიმალურ სიღრმეებს შორის არ უნდა აღემატებოდეს 1 სმ-ს, როგორც კიბის მარშიც არ უნდა იყოს. ნებისმიერი კიბის მარშის საზღვრებში სავალის ხაზთან ყველაზე დიდი და ყველაზე პატარა მოხვევის საფეხურების სიღრმეებს შორის განსხვავება არ უნდა აღემატებოდეს 1 სმ-ს.

გამონაკლისი:

1. არაერთგვაროვანი ზომების მქონე საფეხუროვანი გასასვლელები, რომლებიც მოწყობილია 1028.11.2 ქვეთავის შესაბამისად;
2. 1009.7 ქვეთავის შესაბამისი, მსგავსი ფორმის მოხვევის საფეხურები, რომლებიც განსხვავდება იმავე გზა-კიბის მარშში მდებარე მართკუთხა საფეხურებისაგან.

სადაც ქვედა ან ზედა საფეხურების შემადღებები/შუბლები ემიჯნება საზოგადოებრივ დახრილ გზას, სასაქონლო ბილიკს ან საავტომობილო გზას, რომელსაც აქვს განსაზღვრული დახრილობა და რომელიც ასრულებს ბაქნის ფუნქციას, დასაშვებია ქვედა ან ზედა საფეხურების შემადღებების/შუბლების სიმაღლე ქანობის გასწვრივ შემცირდეს ისე, რომ 10 სმ-ზე ნაკლები იყოს, მაგრამ გზა-კიბის სიგანის ქვედა ან ზედა საფეხურების შემადღებების/შუბლის არცერთი სიმაღლე არ უნდა აღემატებოდეს 1 შვეულ ერთეულს 12 თარაზულ ერთეულთან (8%-იანი ქანობს). საფეხურების ნაშვერებს ან წინა პირებს ასეთი არაერთგვაროვანი სიმაღლის საფეხურის შემადღებასთან/შუბლთან უნდა ჰქონდეს განმასხვავებელი ზოლი, რომელიც განსხვავდება კიბის მარშზე საფეხურის ნაშვერებზე გამოყენებული ყველა სხვა ნიშნისგან. განმასხვავებელი ზოლი უნდა ჩანდეს კიბის ქანობიდან და უნდა ჰქონდეს არასრიალა ზედაპირი. განმასხვავებელი ზოლების სიგანე უნდა იყოს, სულ მცირე, 2,5 სმ, და მაქსიმუმ 5 სმ.

1009.7.5 ნაშვერისა და შემადღების/შუბლის პროფილი. საფეხურების ნაშვერის მომრგვალების რადიუსი არ უნდა აღემატებოდეს 1,5 სმ-ს. საფეხურის ნაშვერის დაცერება/დახრა არ უნდა

აღმატებოდეს 1,5 სმ-ს. საფეხურების შემადღებები/შუბლები უნდა იყოს მასიური და შვეული ან ზედა საფეხურის თარაზული ზედაპირის ნაშვერის ქვედაპირიდან უნდა იხრებოდეს ისე, რომ შვეული სიბრტყის მიმართ იქმნებოდეს, არაუმეტეს, 30°-იანი კუთხე.

1009.7.5.1 ნაშვერების ზომა. საფეხურების ნაშვერები ქვედა საფეხურზე უნდა გადმოეშვეროს, არაუმეტეს, 3,2 სმ-ით.

1009.7.5.2 ნაშვერების ერთგვარობა. ნაშვერები, ასევე, მარშის თავში იატაკის ნაშვერებიც, ერთნაირი ზომის უნდა იყოს.

1009.7.5.3 მასიური შემადღებები/შუბლები. შემადღებები/შუბლები უნდა იყოს მასიური.

გამონაკლისი:

1. საფეხურების მასიური შემადღებები/შუბლები არ სჭირდება გზა-კიბეებს, რომლებიც არ არის აუცილებელი, აკმაყოფილებდეს 1007.3 ქვეთავის მოთხოვნებს, თუ საფეხურების თარაზულ ზედაპირებს (საბიჯელებს) შორის არსებულ ღიობებში არ ეტევა 10 სმ დიამეტრის სფერო;
2. მასიური შემადღებები/შუბლები საჭირო არ არის დწ-3 ან სმ, დსშ და სწ ჯგუფის დაკავებულობებში საზოგადოებისთვის მიუდგომელ ფართობებზე. შუბლში დატოვებული ღიობის ზომა არ იზღუდება;
3. მასიური შემადღებები/შუბლები აუცილებელი არ არის სპირალურ გზა-კიბეებზე, რომლებიც აგებულია 1009.12 ქვეთავის შესაბამისად;
4. მასიური შემადღებები/შუბლები აუცილებელი არ არის მონაცვლესაფეხურებიანი კიბეებისთვის, რომლებიც აგებულია 1009.13 ქვეთავის შესაბამისად.

1009.8 გზა-კიბის ბაქნები. თითოეული გზა-კიბის თავსა და ბოლოში უნდა იყოს იატაკი ან ბაქანი. ბაქნის სიგანე არ უნდა იყოს გზა-კიბის სიგანეზე ნაკლები. ბაქნის სიგანე არ უნდა იყოს იმ გზა-კიბის სიგანეზე ნაკლები, რომელსაც ის ემსახურება. თითოეული ბაქანი მინიმალური სიგანის უნდა იყოს. ის იზომება გზა-კიბის სიგანის ტოლი სავალი მიმართულების პერპენდიკულარულად. სადაც გზა-კიბე სწორხაზოვნად მიემართება, სიღრმე არ უნდა აღმატებოდეს 1,2 მ-ს. ბაქნისკენ კარების გაღებისას ბაქნის სიგანე არ უნდა შემცირდეს აუცილებელი სიგანის ნახევარზე მეტად. მთლიანად გაღებულ პოზიციაში კარი ბაქანზე არ უნდა იჭრებოდეს 18 სმ-ზე მეტად. სადაც გზა-კიბის ბაქანზე აუცილებლად უნდა იყოს ეტლებისათვის საჭირო სივრცეები, 1007.6.1 ქვეთავის შესაბამისად, ეტლისათვის საჭირო სივრცე არ უნდა შედიოდეს ბაქნის აუცილებელი სიგანის საზღვრებში და კარები არ უნდა იღებოდეს ეტლისათვის საჭირო სივრცეში.

გამონაკლისი: საფეხურებიანი გასავლელები, რომლებიც მოწყობილია 1028-ე ქვეთავის შესაბამისად.

1009.9 გზა-კიბის კონსტრუქცია. ყველა გზა-კიბე უნდა აიგოს შენობის კონსტრუქციის ტიპისთვის ნებადართული შესაბამისი მასალებით. ეს არ ეხება ხის სახელოებს, რომლებიც დასაშვებია ყველა ტიპის კონსტრუქციაში.

1009.9.1 გზა-კიბის სავალი ზედაპირი. გზა-კიბის საფეხურების თარაზული ნაწილებისა (საბიჯებისა) და ბაქნების სავალი ზედაპირის ქანობი არ უნდა აღმატებოდეს 2%-ს (1 შვეული ერთეული 48 თარაზულ ერთეულთან) არცერთი მიმართულებით. გზა-კიბის საფეხურების

თარაზული ნაწილებისა (საბიჯელებისა) და ბაქნების სავალი ზედაპირები მასიური უნდა იყოს. იატაკის მოსაპირკეთებელი მასალები საიმედოდ უნდა იყოს დამაგრებული.

გამონაკლისი:

1. ღიობები კიბის სავალ ზედაპირებზე ისეთი ზომის უნდა იყოს, რომ შიგ არ გაეტიოს 1,3 სმ სფერო. წაგრძელებული ღიობები ისე უნდა განთავდეს, რომ გრძელი ზომა სავალი მიმართულების პერპენდიკულარულად მოექცეს.
2. **სმ, დსშ და სწ** ჯგუფის დაკავებულობებში, გარდა საზოგადოებისათვის მისადგომი ავტომობილის გასაჩერებელი ნაგებობებისა, ღიობები საფეხურების თარაზულ ზედაპირებში (საბიჯელებში) და ბაქნებში არ უნდა აიკრძალოს, თუ მათში არ ეტევა 3 სმ დიამეტრის სფერო.

1009.9.2 პირობები შენობის გარეთ. შენობის გარეთ მდებარე გზა-კიბეები და გზა-კიბეებთან მისასვლელები ისე უნდა დაგეგმარდეს, რომ სავალ ზედაპირზე წყალი არ დაგროვდეს.

1009.9.3 შემოზღუდული სივრცეები გზა-კიბეების ქვეშ. კედლები და სოფიტები შემოზღუდულ დაკავებულ სივრცეებში შემოზღუდული და შემოუზღუდავი გზა-კიბეების ქვეშ დაცული უნდა იყოს 1-საათიანი ცეცხლმდეგობის ხარისხიანი კონსტრუქციით ან ცეცხლმდეგობის ხარისხიანი გზა-კიბის შემომზღუდავით (რომლის ცეცხლმდეგობის ხარისხიც მეტი იქნება). შემოზღუდულ სივრცეს არ უნდა ჰქონდეს პირდაპირი მისადგომი კიბის შემომზღუდავიდან.

გამონაკლისი: გზა-კიბის ქვეშ არსებული სივრცეები, რომლებიც მოქცეულია ერთი **სც-2** ან **სც-3** ჯგუფის საცხოვრებელი ერთეულის საზღვრებში და ემსახურება მას, დასაშვებია დაცული იყოს შემოზღუდული მხრიდან 1.25 სმ თაბაშირის ფილით.

გარე გასასვლელის გზა-კიბის ქვეშ არ უნდა იყოს შემოზღუდული დასაკავებელი სივრცე, თუ სივრცე მთლიანად შემოზღუდული არ არის 1-საათიანი ცეცხლმდეგობის მქონე კონსტრუქციით. გარე გასასვლელის გზა-კიბეების ქვეშ ღია სივრცე არ უნდა გამოიყენებოდეს რაიმე დანიშნულებით.

1009.10 შვეული ამალეზა. იატაკის დონეებსა ან ბაქნებს შორის კიბის მარშის შვეული ამალეზა არ უნდა აღემატებოდეს 3.7 მ-ს.

გამონაკლისი:

1. საფეხურებიანი გასასვლელები, რომლებიც მოწყობილია 1028-ე ქვეთავის შესაბამისად;
2. გასასვლელ საშუალებებად გამოყენებული მონაცვლესაფეხურებიანი კიბეების შვეული ამალეზა იატაკის დონეებს ან ბაქნებს შორის არ უნდა აღემატებოდეს 6,0 მ-ს;
3. ტექნიკური პერსონალის სამყოფი ფართობებიდან გასასვლელ საშუალებებად გამოყენებული სპირალური გზა-კიბეები.

1009.11 მრუდხაზოვანი გზა-კიბეები. მოხვევის საფეხურებიანი მრუდხაზოვანი გზა-კიბეების თარაზული ზედაპირები (საბიჯელები) და შემადლებები/შუბლები უნდა აკმაყოფილებდეს 1009.7 ქვეთავის მოთხოვნებს და ყველაზე პატარა რადიუსი არ უნდა იყოს გზა-კიბის სიგანეზე ორჯერ ნაკლები.

გამონაკლისი: რადიუსთან დაკავშირებული შეზღუდვა არ ვრცელდება მრუდხაზოვან გზა-კიბეებზე, რომლებიც მდებარეობს **სც-3** ჯგუფის დაკავებულობებში და ცალკეული საცხოვრებელი ერთეულების საზღვრებში მდებარე **სც-2** ჯგუფის დაკავებულობებში.

1009.12 სპირალური გზა-კიბეები. გასასვლელი საშუალებების შემადგენელ ნაწილად სპირალური გზა-კიბეების გამოყენება დასაშვებია მხოლოდ საცხოვრებელ ერთეულებში ან 23 მ² ფართობის სივრციდან გამოსასვლელად, რომელიც არ ემსახურება ხუთზე მეტ დამკავებელს, ან ტექნიკური პერსონალის სამყოფი ფართობებიდან გამოსასვლელად, რომლებიც მოწყობილია 410.6 ქვეთავის შესაბამისად.

სპირალური გზა-კიბის საფეხურის თარაზული ზედაპირი ვიწრო კუთხიდან 30 სმ წერტილში უნდა იყოს, სულ მცირე, 20 სმ სიღრმის. საფეხურების შემადგენლების/შუბლების ზემოთ გასასვლელი თავისუფალი სიმაღლე უნდა იყოს, სულ მცირე, 1,98 მ, თუმცა საფეხურების შეამაღლება/შუბლი არ უნდა აღემატებოდეს 24 სმ-ს. გზა-კიბის მინიმალური თავისუფალი სიგანე სახელურთან და მის ქვემოთ უნდა იყოს 66 სმ.

1009.13 მონაცვლესაფეხურებიანი კიბე. მონაცვლესაფეხურებიანი კიბე წარმოადგენს მხოლოდ 23 მ² ფართობის მქონე ანტრესოლებიდან გასასვლელი საშუალების ელემენტს **სმ**, **დსმ** და **სწ** ჯგუფის შენობებში და ემსახურება, არაუმეტეს, ხუთ დამკავებელს; 23 მ² ფართობის მქონე საგუმზაგო კოშკის, საზედამხედველო სადგურის ან საკონტროლო ოთახის გასასვლელების ელემენტს **დწ-3** ჯგუფის შენობებში, ასევე, დაუკავებელ სახურავებთან მისადგომს.

1009.13.1 მონაცვლესაფეხურებიანი კიბის მოაჯირები. მონაცვლესაფეხურებიანი კიბეს ორივე მხარეს უნდა ჰქონდეს მოაჯირები, რომლებიც უნდა შეესაბამებოდეს 1012-ე ქვეთავს.

1009.13.2 მონაცვლესაფეხურებიანი კიბის საფეხურების თარაზული ზედაპირები (საბიჯელები). მონაცვლესაფეხურებიანი კიბის თარაზული ზედაპირების (საბიჯელების) მინიმალური სიღრმე უნდა იყოს 13 სმ, გამოშვებული საფეხურების თარაზული ზედაპირების (საბიჯელების) მინიმალური სიღრმე - 18 სმ, ხოლო საფეხურების მაქსიმალური შეამაღლება/შუბლი - 24 სმ. საფეხურის თარაზული ზედაპირის (საბიჯელის) სიღრმე უნდა გაიზომოს თარაზულად მომიჯნავე საფეხურების თარაზული ზედაპირების (საბიჯელების) ყველაზე გამოშვებული ნაწილების შვეულ სიბრტყეებს შორის. შეამაღლების/შუბლის სიმაღლე და საფეხურის თარაზული ზედაპირის (საბიჯელის) სიღრმე უნდა ქმნიდეს თარაზულასთან (ჰორიზონტალთან) მიმართებაში 50°C-იდან 70°C-მდე კუთხეს. კიბის საწყისი საფეხური უნდა მდებარეობდეს პლატფორმის, ბაქნის ან იატაკის ზედაპირის სიმაღლეზე.

გამონაკლისი: მონაცვლესაფეხურებიანი კიბეების (რომლებიც წარმოადგენს 23 მ² ფართობის მქონე ანტრესოლების გასასვლელი საშუალებების ელემენტს შენობებში და ემსახურება, არაუმეტეს, ხუთ დამკავებელს) თარაზული ზედაპირების (საბიჯელების) მინიმალური სიღრმე უნდა იყოს 7,6 სმ, ხოლო გამოშვებული საფეხურების თარაზული ზედაპირების (საბიჯელების) მინიმალური სიღრმე 27 სმ. ამაღლება/შუბლი მომდევნო მონაცვლე საფეხურის ზედაპირამდე არ უნდა აღემატებოდეს 20 სმ-ს.

1009.14 დახრილი პწკალა კიბეები. დახრილი პწკალა კიბეების გამოყენება დასაშვებია **დწ-3** ჯგუფში, არაუმეტეს, 23 მ² ფართობის მქონე საკონტროლო ოთახების ან ამაღლებული მოწყობილობის სამეთვალყურეო სადგურების (არაუმეტეს, 3 დამკავებლით) გასასვლელი საშუალებების კომპონენტად და გამოუყენებელ სახურავებთან მისადგომად.

დახრილი პწკალა კიბეების საფეხურის თარაზული ზედაპირის (საბიჯელის) მინიმალური სიღრმე უნდა იყოს 13 სმ. საფეხურის თარაზული ზედაპირი (საბიჯელი) ისე უნდა იყოს გამოშვებული, რომ

საფეხურის თარაზული ზედაპირისა (საბიჯელისა) და ნაშვერის პროექციის საერთო სიღრმე არ იყოს 22 სმ-ზე ნაკლები. შეამაღლების/შუბლის მაქსიმალური სიმაღლე უნდა იყოს 24 სმ.

დახრილი პწკალა კიბეების ორივე მხარეს უნდა იყოს სახელურები. სახელურებთან და მათ ქვემოთ მინიმალური თავისუფალი სიგანე უნდა იყოს 50 სმ.

1009.15 სახელურები. გზა-კიბეებს ორივე მხარეს უნდა ჰქონდეს 1012-ე ქვეთავის შესაბამისი სახელურები. თუ სახელურის მასალად გამოყენებულია მინა, სახელური ასევე უნდა აკმაყოფილებდეს 2407-ე ქვეთავის მოთხოვნებს.

გამონაკლისი:

1. 1028.13 ქვეთავის შესაბამისად მოწყობილი საფეხურებიანი გასასვლელების სახელურები;
2. საცხოვრებელი ერთეულების საზღვრებში მოქცეულ გზა-კიბეებსა და სპირალურ გზა-კიბეებს დასაშვებია ჰქონდეს სახელური მხოლოდ ერთი მხრიდან;
3. ტერასებს (ეზო-ბანებს), პატიობებსა (ეზოს მოკირწყლული ნაწილი დასასვენებლად ან სასადილოდ) და სასეირნო ბილიკებს, რომელთა სიმაღლე ერთხელ იცვლება და სიმაღლის შეცვლის ადგილას ბაქანი ორივე მხარეს საჭიროზე განიერია (ღრმია), სახელურები არ სჭირდება;
4. თუ სც-3 ჯგუფის დაკავებულობებში სიმაღლე იცვლება შესასვლელ ან გასასვლელ კართან მხოლოდ ერთი საფეხურით, სახელური საჭირო არ არის;
5. თუ სც-2 და სც-3 ჯგუფის საცხოვრებელი და საძინებელი ერთეულების საზღვრებში მდებარე ოთახებში სიმაღლე იცვლება სამი ან ნაკლები ამაღლებით/შუბლით, სახელურები საჭირო არ არის.

1009.16 სახურავზე ასასვლელი გზა-კიბე. მიწის დონიდან ოთხ ან ოთხზე მეტსართულიან შენობებში ერთი გზა-კიბე უნდა გაგრძელდეს სახურავის ზედაპირამდე, თუ სახურავის ქანობი არ აღემატება 33%-ს (4 შვეული ერთეული 12 თარაზულ ერთეულთან). შენობებში, რომელთა სახურავები დაუკავებელია, ბოლო სართულიდან სახურავზე დასაშვებია ადიოდეს მონაცვლესაფეხურებიანი კიბე.

1009.16.1 სახურავის მისადგომი. სახურავზე ასასვლელი გზა-კიბის არსებობისას, სახურავთან მიდგომა შესაძლებელი უნდა იყოს 1509.2 ქვეთავის შესაბამისი პენტჰაუზის გავლით.

გამონაკლისი: შენობებში, რომელთა სახურავები დაუკავებელია, სახურავზე ასვლა შესაძლებელი უნდა იყოს სახურავის ლიუკის ან გასადრომი კარის საშუალებით, რომელთა ფართობი არ უნდა იყოს 1,5 მ²-ზე ნაკლები, ხოლო ზომა უნდა იყოს, სულ მცირე, 60 სმ.

1009.16.2 სახურავის ლიუკის ღიობის დამცავები. თუ სახურავის ლიუკის ღიობი სახურავის კიდიდან 3,0 მ-ის საზღვრებშია, ასეთი სახურავის მისადგომი ან სახურავის კიდე დაცული უნდა იყოს გისოსებით, რომლებსაც აყენებენ 1013-ე ქვეთავის დებულებების შესაბამისად.

1009.17 გზა-კიბე ლიფტის მოწყობილობისკენ. გზა-კიბეები უნდა მიდიოდეს სახურავებთან და პენტჰაუსებთან, სადაც მდებარეობს ლიფტის მოწყობილობები, რომელთაც უნდა ჰქონდეს მისადგომი მომსახურებისთვის.

ქვეთავი 1010 - პანდუსები

1010.1 რეგულირების საგანი. ამ ქვეთავის დებულებები ეხება პანდუსებს, რომლებიც გამოყენებულია, როგორც გასასვლელი საშუალებების კომპონენტი.

გამონაკლისი:

1. პანდუსიანი გასავლელიები თავშეყრის ოთახებში ან სივრცეებში, უნდა შეესაბამებოდეს 1028.11 ქვეთავის დებულებებს. ეს მოთხოვნა არ ეხება პანდუსებს, რომლებიც შეზღუდული შესაძლებლობების პირთათვის მისაწვდომი სვლაგეზების ნაწილებია და მისაწვდომობას უზრუნველყოფს 1108.2 – 1108.2.4 და 1108.6 ქვეთავების შესაბამისად;
2. ბორდიურებთან მდებარე პანდუსები უნდა მოეწყოს ICC A117.1-ის შესაბამისად;
3. ავტოსადგომ გარეუბნში ფეხით მოსიარულეთა გასასვლელთან მისადგომი პანდუსები შეიძლება არ შეესაბამებოდეს 1010.4 – 1010.10 ქვეთავებს, თუ ისინი მისაწვდომი ავტოსადგომი სივრცეების მომსახურე მისაწვდომი სვლაგეზი, სხვა აუცილებელი მისაწვდომი ელემენტი ან მისაწვდომი გასასვლელი საშუალებების ნაწილი არ არის.

1010.2 შემოიზღუდავი. შიგა გასასვლელის ყველა პანდუსი უნდა შემოიზღუდოს 1022-ე ქვეთავის შესაბამისი დებულებების შესაბამისად. გასასვლელთან მისადგომის პანდუსები უნდა შემოიზღუდოს 1009.3 ქვეთავის დებულებების შესაბამისად, რომლებიც ეხება გზა-კიბეების შემოიზღუდავებს.

1010.3 ქანობი. გასასვლელი საშუალებების ნაწილად გამოყენებული პანდუსები თავიდან ბოლომდე დახრილი უნდა იყოს და ქანობი არ უნდა აღემატებოდეს 1 შვეულ ერთეულს 12 თარაზულ ერთეულთან (8%-იანი ქანობი). ფეხით მოსიარულეთათვის განკუთვნილი სხვა პანდუსების ქანობი არ უნდა აღემატებოდეს 1 შვეულ ერთეულს 8 თარაზულ ერთეულთან (12,5%-იანი ქანობი).

გამონაკლისი: გასასვლელი პანდუსის ქანობი თავშეყრის მიზნით გამოყენებულ ოთახში ან სივრცეში უნდა მოეწყოს 1028.11 ქვეთავის შესაბამისად.

1010.4 განივი ქანობი. ქანობი, რომელიც იზომება პანდუსის სავალი მიმართულების პერპენდიკულარულად, არ უნდა აღემატებოდეს 1 შვეულ ერთეულს 48 თარაზულ ერთეულთან (2%-იანი ქანობი).

1010.5 შვეული ამაღლება. ნებისმიერი პანდუსის სვლის ამაღლება უნდა იყოს, არაუმეტეს, 75 სმ.

1010.6 მინიმალური ზომები. გასასვლელის პანდუსების მინიმალური ზომები უნდა შეესაბამებოდეს 1010.6.1 – 1010.6.3 ქვეთავებს.

1010.6.1 სიგანე. გასასვლელი საშუალებების პანდუსების მინიმალური სიგანე არ უნდა იყოს 1018.2 ქვეთავის შესაბამისად მოწყობილი დერეფნების სიგანეზე ვიწრო. პანდუსის სუფთა/თავისუფალი სიგანე მოაჯირებს შორის, თუ ასეთი არსებობს, უნდა იყოს სულ მცირე, 90 სმ.

1010.6.2 გასასვლელი სიმაღლე. გასასვლელი საშუალებების პანდუსის არცერთი ნაწილის მინიმალური გასასვლელი სიმაღლე არ უნდა იყოს 2,05 მ-ზე ნაკლები.

1010.6.3 შეზღუდვები. გასასვლელი საშუალებების პანდუსების სიგანე არ უნდა შემცირდეს გასასვლელისკენ სავალი მიმართულებით. აუცილებელი პანდუსებისა და ბაქნების სიგანეში ნაშვრების შეჭრა დაუშვებელია. ბაქნის მიმართულებით გაღებული კარი ბაქნის

სუფთა/თავისუფალ სიგანეს არ უნდა ამცირებდეს იმგვარად, რომ ბაქნის სიგანე 1,1 მ-ზე ნაკლები იყოს.

1010.7 ბაქნები. თითოეულ პანდუსს თავსა და ბოლოში, მოსახვევებში, შესასვლელთან, გასასვლელებთან და კარებთან უნდა ჰქონდეს ბაქნები. ბაქნები უნდა მოეწყოს 101.7.1 – 1010.7.5 ქვეთავების შესაბამისად.

1010.7.1 ქანობი. ბაქნები უნდა იყოს დაქანებული, მაგრამ, არაუმეტეს, 1 შვეული ერთეული 48 თარაზულ ერთეულთან (2%-იანი ქანობი) ნებისმიერი მიმართულებით. დონეებს შორის ცვლილება დაუშვებელია.

1010.7.2 სიგანე. ბაქანი უნდა იყოს, სულ მცირე, ისეთი სიგანის, როგორც მისი მომიჯნავე ყველაზე განიერი პანდუსი.

1010.7.3 სიგრძე. ბაქანი უნდა იყოს, სულ მცირე, 1,5 მ სიგრძის.

გამონაკლისი:

1. სც-2 და სც-3 ჯგუფის ინდივიდუალურ საცხოვრებელ და საძინებელ ერთეულებში, რომლებიც არ არის აუცილებელი იყოს 1107-ე ქვეთავის შესაბამისი მისაწვდომი ერთეულები, ა ტიპის ერთეულები ან ბ ტიპის ერთეულები, ბაქნები დასაშვებია იყოს, სულ მცირე, 90 სმ.
2. თუ პანდუსი არ წარმოადგენს შეზღუდული შესაძლებლობის მქონე პირთა მისაწვდომი სვლაგეზის ნაწილს, არ არის აუცილებელი ბაქანი იყოს 1,2 მ-ზე გრძელი სავალი მიმართულებით.

1010.7.4 მიმართულების შეცვლა. იქ, სადაც სავალი მიმართულება იცვლება პანდუსების სვლებს შორის მოწყობილ ბაქნებთან, ბაქანი უნდა იყოს, სულ მცირე, 1,5 მ × 1,5 მ.

გამონაკლისი: სც-2 და სც-3 ჯგუფის ინდივიდუალურ საცხოვრებელ და საძინებელ ერთეულებში, რომლებიც არ არის აუცილებელი იყოს 1107-ე ქვეთავის შესაბამისი მისაწვდომი ერთეულები, ა ტიპის ერთეულები ან ბ ტიპის ერთეულები, ბაქნები დასაშვებია იყოს, სულ მცირე, 90 სმ × 90 სმ.

1010.7.5 გზა-კარები. თუ გზა-კარი მდებარეობს პანდუსის ბაქნის გვერდით, ICC A117-ის თანახმად აუცილებელი სამანევრო თავისუფალმა ფართობმა დასაშვებია გადაფაროს ბაქნის აუცილებელი ფართობი.

1010.8 პანდუსის კონსტრუქცია. ყველა პანდუსი უნდა აიგოს შენობის კონსტრუქციის შესაბამისი მასალებისგან. ეს მოთხოვნა არ ეხება ხის სახელურებს, რომლებიც დასაშვებია ყველა ტიპის კონსტრუქციაში.

1010.8.1 პანდუსის ზედაპირი. პანდუსებს უნდა ჰქონდეს არასრიალა მასალის ზედაპირები, რომლებიც საიმედოდაა დამაგრებული.

1010.8.2 პირობები შენობის გარეთ. შენობის გარეთ მდებარე პანდუსები და მათთან მისადგომები ისე უნდა დაგეგმარდეს, რომ სავალ ზედაპირზე წყალი არ დაგროვდეს.

1010.9 სახელურები. 15 სმ-ზე მაღალ პანდუსებს ორივე მხარეს უნდა ჰქონდეს სახელურები, რომლებიც უნდა შეესაბამებოდეს 1012-ე ქვეთავს.

გამონაკლისი: 1028.13-ის ქვეთავის შესაბამისად დაყენებული პანდუსიანი გასავლელების სახელები.

1010.10 კიდეების დაცვა. პანდუსის სავალი ზედაპირებისა და პანდუსის ბაქნების ყველა მხარეს უნდა იყოს 1010.10.1 ან 1010.10.2 ქვეთავის შესაბამისი კიდის დამცავები.

გამონაკლისი:

1. კიდის დამცავი არ სჭირდება პანდუსებს, რომელთაც არ მოეთხოვება სახელები, თუ პანდუსის გვერდები ფართოვდება (კონუსური ფორმისაა) და შეესაბამება ICC A117-ის დებულებებს შემკავებელი პანდუსის შესახებ;
2. კიდის დამცავი არ სჭირდება პანდუსის ბაქნის იმ ნაწილებს, რომლებიც ემსახურება მომიჯნავე პანდუსის სვლას ან კიბეს;
3. კიდის დამცავი არ სჭირდება პანდუსის ბაქნების იმ მხარეებს, რომელთა შვეული ვარდნა 25 სმ-ის საზღვრებში ბაქნის აუცილებელი ფართობის თარაზულად არ აღემატება 1,3 სმ-ს;
4. თავშეყრის სივრცეებში, სადაც მდებარეობს ფიქსირებული დასაჯდომები, აუცილებელი არ არის კიდეების დაცვა პანდუსების ყველა მხარეს, თუ პანდუსები უზრუნველყოფს მომიჯნავე დასაჯდომებთან და გასავლელთან მისადგომს.

1010.10.1 ბორდიური, რონი (რელსი), კედელი ან ბარიერი. კიდის დასაცავად უნდა აიგოს ბორდიური, რონი (რელსი), კედელი ან ბარიერი. ბორდიურის მინიმალური სიმაღლე უნდა იყოს 10 სმ. ბარიერები ისე უნდა აიგოს, რომ არ გაატაროს 10 სმ დიამეტრის სფერო, როდესაც სფეროს ნებისმიერი ნაწილი მდებარეობს იატაკისა და მიწის ზედაპირიდან 10 სმ-ის საზღვრებში.

1010.10.2 იატაკის ან მიწის ზედაპირის გადიდება. პანდუსის სვლისთვის ან ბაქნისთვის იატაკი ან მიწის ზედაპირი შეიძლება გაფართოვდეს, სულ მცირე, 30 სმ-ით 1012-ე ქვეთავის შესაბამისად დაყენებული სახელების შიგა პირიდან.

1010.10 მოაჯირები. მოაჯირები უნდა აიგოს 1013-ე ქვეთავში გათვალისწინებულ ადგილებში 1013-ე ქვეთავის შესაბამისად.

ქვეთავი 1011 - გასასვლელის ნიშნები

1011.1 საჭიროება. გასასვლელებსა და გასასვლელთან მისადგომის კარებს უნდა ჰქონდეს გასასვლელის აღმნიშვნელი ნიშანი, რომელიც ადვილად დასანახია გასასვლელისკენ სავალი ნებისმიერი მიმართულებით. გასასვლელისკენ სავალი ბილიკი და გასასვლელების საზღვრებში მდებარე ბილიკი აღნიშნული უნდა იყოს ადვილად დასანახი გასასვლელების ნიშნებით, რომლებიც გარკვევით მიუთითებს გასასვლელისკენ სავალ ბილიკზე იმ შემთხვევებში, როდესაც გასასვლელი ან გასასვლელისკენ სავალი ბილიკი შენობის დამკავებელთა ხედვის არეში არ არის. გასასვლელების საზღვრებში მდებარე შუალედური გასასვლელი საშუალებების კარებზე უნდა განთავსდეს გასასვლელის ნიშნები. გასასვლელის ნიშანი ისე უნდა განთავსდეს, რომ ხედვის არეში მდებარე უახლოესი ნიშნიდან გასასვლელთან მისადგომის დერეფნის ან გასასვლელის გზა-დერეფნის არცერთი წერტილი არ აღმოჩნდეს 30 მ-ზე ან ნიშნის ხილვადობის განსაზღვრულ მანძილზე შორს (რომელიც ნაკლები იქნება).

გამონაკლისი:

1. გასასვლელის ნიშნები საჭირო არ არის ოთახებში ან ფართობებზე, რომელთაც ერთი გასასვლელი ან გასასვლელთან მისადგომი სჭირდება;
2. გარეთ გასასვლელ მთავარ კარებს ან ჭიშკრებს, რომლებიც ადვილად და აშკარად შეიძლება გასასვლელებად, არ სჭირდება გასასვლელის ნიშნები;
3. გასასვლელის ნიშნები საჭირო არ არის **დს** ჯგუფის დაკავებულობებში, ასევე, ცალკეულ საძინებელ თუ საცხოვრებელ ერთეულებში, რომლებიც მიეკუთვნება **სც-1**, **სც-2** ან **სც-3** ჯგუფებს;
4. გასასვლელის ნიშნები საჭირო არ არის დღის განმავლობაში სამყოფ ოთახებში, საძინებელ ოთახებში ან საერთო საძინებლებში **დწ-3** ჯგუფის დაკავებულობებში;
5. **თვ-4** და **თვ-5** ჯგუფის დაკავებულობებში გასასვლელის ნიშნები საჭირო არ არის სტადიონის გვირაბებთან დასაჯდომების მხარეს ან დასაჯდომებიანი ფართობის ღიობებთან, თუ გასასვლელის ნიშნები განთავსებულია მთავარ თავშეყრის ადგილას და კარგად ჩანს სტადიონის გვირაბებიდან. გასასვლელი ისე უნდა ნათდებოდეს, რომ საგანგებო ვითარების დროს სტადიონის გვირაბები ან ღიობები კარგად ჩანდეს დასაჯდომებიანი ფართობიდან.

1011.2 გასასვლელის ნიშნები იატაკის დონეზე სც-1 ჯგუფში. სადაც 1011.1 ქვეთავი მოითხოვს გასასვლელის ნიშნების განთავსებას **სც-1** ჯგუფის დაკავებულობებში, გასასვლელის დამატებითი ნიშნები უნდა განთავსდეს ყველა ფართობზე, დაბალ დონეზე, რომლებიც ემსახურება **სც-1** ჯგუფის დაკავებულობების სასტუმრო ოთახებს. ასეთი ნიშნები უნდა მოეწყოს 1011.5 ქვეთავის შესაბამისად.

ნიშნის ძირი უნდა მდებარეობდეს იატაკის დონიდან, არანაკლებ, 25 სმ და, არაუმეტეს, 30 სმ სიმაღლეზე. მანათობელი ნიშანი უნდა განთავსდეს კარზე ან კედელზე. კედელზე განთავსებისას ნიშნის კიდე უნდა მდებარეობდეს კარის საკეტიან მხარეს, ჩარჩოდან 10 სმ-ის საზღვრებში.

1011.3 განათებულია. გასასვლელის ნიშნები უნდა ნათდებოდეს შიგნიდან ან გარედან.

გამონაკლისი: 1011.4 ქვეთავის შესაბამისად მოწყობილ შეგრძნებით (ტაქტილურ) ნიშნებს განათება არ სჭირდება.

1011.4 ამოწეული სიმბოლოები და ბრაილის ასოებით შექმნილი ნიშნები. ამოწეული სიმბოლოებითა და ბრაილის ასოებით ICC A117-ის შესაბამისად შექმნილი, ნიშანი, წარწერით - „გასასვლელი“ თავშესაფრის ფართობის, სხვისი დახმარებით თავდასაღწევი გარე ფართობის, გასასვლელის გზა-კიბის, გასასვლელის პანდუსის, გასასვლელის გზა-დერეფნისა და შენობიდან გამოსასვლელის ყველა კართან უნდა განთავსდეს.

1011.5 შიგნიდან განათებული გასასვლელის ნიშნები. ელექტროენერგიაზე მომუშავე, დამოუკიდებელი შუქმფენი და ფოტოლუმინესცენციური გასასვლელის ნიშნები უნდა განთავსდეს მწარმოებლის მითითებების შესაბამისად. გასასვლელის ნიშნები ყოველთვის განათებული უნდა იყოს.

1011.6 გარედან განათებული გასასვლელის ნიშნები. გარედან განათებული გასასვლელის ნიშნები უნდა აკმაყოფილებდეს 1011.6.1 – 1011.6.3 ქვეთავების მოთხოვნებს.

1011.6.1 გრაფიკული ნიშნები. თითოეულ გასასვლელის ნიშანსა და გასასვლელის მიმართულების მიმითებულ ნიშანზე ასოები ადვილად უნდა განიჩქოდეს და, არანაკლებ, 15 სმ სიმაღლის უნდა იყოს. ასოების მთავარი შტრიხები არ უნდა იყოს 2 სმ-ზე განიერი. სიტყვა „გასასვლელი“ (EXIT)

უნდა დაიწეროს, არანაკლებ, 5 სმ სიგანის ასოებით, ხოლო ასოებს შორის მინიმალური დაშორება არ უნდა იყოს 1 სმ-ზე ნაკლები. ნიშნებს, რომლებიც ამ ქვეთავში განსაზღვრულზე დიდია, უნდა ჰქონდეს უფრო განიერი ასოები, შტრიხები და დაშორება, მათი ზომის პროპორციულად.

სიტყვა „გასასვლელი“ (EXIT) მკვეთრად უნდა განირჩეოდეს ფონისგან და კარგად უნდა ჩანდეს იმისდა მიუხედავად, ანთია თუ არა გასასვლელის ნიშანი. თუ მკვეთრი მოსახვევის აღმნიშვნელი ნიშანი წარმოადგენს გასასვლელის ნიშნის ნაწილს, კონსტრუქცია ისეთი უნდა იყოს, რომ მკვეთრი მოსახვევის აღმნიშვნელი ნიშნის შეცვლა ადვილად არ შეიძლებოდეს.

1011.6.2 გასასვლელის ნიშნის განათებულობა. გასასვლელის ნიშნის წინაპირის გარე წყაროდან განათების ინტენსივობა უნდა შეადგენდეს, არანაკლებ, 54 ლუქსს.

1011.6.3 დენის წყარო. გასასვლელის ნიშნები ყოველთვის განათებული უნდა იყოს. დენის ძირითდი წყაროს გათიშვისას გასასვლელის ნიშნების განათება რომ, სულ მცირე, 90 წუთის განმავლობაში შენარჩუნდეს, ნიშნის გამანათებელი საშუალებები უნდა მიუერთდეს სათადარიგო ელექტრომომარაგების სისტემას, რომელიც მარაგდება აკუმულატორებიდან, მოწყობილობიდან ან ადგილობრივი გენერატორიდან.

გამონაკლისი: გასასვლელის ნიშნის გასანათებელი საშუალებები, რომლებიც პირველადი ელექტროენერჯის გათიშვისას, უზრუნველყოფს უწყვეტ განათებულობას გარე ელექტრომომარაგების წყაროებიდან დამოუკიდებლად, არანაკლებ, 90 წუთის განმავლობაში, არ არის აუცილებელი, მიერთდეს სათადარიგო ელექტროსისტემასთან.

ქვეთავი 1012 - სახელურები

1012.1 საჭიროება. გზა-კიბეებისა და პანდუსების სახელურების სიმტკიცე და დამაგრება სათანადოდ უნდა უზრუნველყონ. 1009.15 ქვეთავის მიხედვით აუცილებელი გზა-კიბეების სახელურები 1012.2 – 1012.9 ქვეთავების შესაბამისად უნდა დააყენონ. 1010.9 ქვეთავის მიხედვით აუცილებელი პანდუსების სახელურები 1012.2 – 1012.8 ქვეთავებს უნდა შეესაბამებოდეს.

1012.2 სიმაღლე. კიბის საფეხურის ნაშვერებიდან, ან პანდუსის ქანობის მოპირკეთებული ზედაპირიდან სახელური უნდა განთავსდეს, არანაკლებ, 86 სმ და, არაუმეტეს, 1,0 მ სიმაღლეზე თანაბრად. მონაცვლესაფეხურებიანი კიბეებისა და დახრილი პწკალა კიბეების სახელურები უნდა განთავსდეს საფეხურის ნაშვერებიდან, არანაკლებ, 75 სმ და, არაუმეტეს, 85 სმ სიმაღლეზე თანაბრად.

გამონაკლისი:

1. სახელური რომ მარშიდან მარშზე გადასვლისას არ გაწყდეს, გამოიყენება სახელურის შემაერთებელი დეტალები ან მონალუნები. ასეთ შემთხვევაში დასაშვებია, შემაერთებელი დეტალებისა და მონალუნების სიმაღლე მაქსიმალურ სიმაღლეს აღემატებოდეს;
2. სგ-3 ჯგუფის დაკავებულობებში; სგ-2 ჯგუფის დაკავებულობებში მდებარე საცხოვრებელი ერთეულების საზღვრებში; და დს ჯგუფის დაკავებულობებში, რომლებიც დაკავშირებულია სგ-3 ჯგუფის დაკავებულობასთან ან სგ-2 ჯგუფის დაკავებულობებში მდებარე საცხოვრებელ ერთეულებთან; როდესაც სახელურის შემაერთებელი დეტალები ან მონალუნები გამოიყენება მარშიდან მარშზე უწყვეტად გადასვლისას, მოსახვევ საფეხურებთან გადასვლისას, სახელურიდან მოაჯირზე გადასვლისას ან მარშის დასაწყისში დასაშვებია, სახელურის

სიმაღლე შემართებელ დეტალებთან ან მონალუნებთან აღმატებოდეს მაქსიმალურ სიმაღლეს.

1012.3 სახელურის ხელმოსაჭიდი. ყველა აუცილებელი სახელური უნდა დააყენონ 1012.3.1 ქვეთავის შესაბამისად ან ადვილად ხელმოსაჭიდი უნდა იყოს.

გამონაკლისი: სც-3 ჯგუფის დაკავებულობებში; სც-2 ჯგუფის დაკავებულობებში მდებარე საცხოვრებელი ერთეულების საზღვრებში და სც-3 ჯგუფის დაკავებულობის ან სც-2 ჯგუფის დაკავებულობის ინდივიდუალური საცხოვრებელი ერთეულების დამხმარე დს ჯგუფის დაკავებულობებში სახელურები უნდა იყოს I ტიპის - 1012.3.1 ქვეთავის შესაბამისად, II ტიპის 1012.3.2 ქვეთავის შესაბამისად ან ადვილად ხელმოსაჭიდი უნდა იყოს.

1012.3.1 ტიპი I. წრიული განივი კვეთის მქონე სახელურების გარე დიამეტრი უნდა იყოს, სულ მცირე, 3 სმ-ისა და, არაუმეტეს, 5 სმ-ისა. თუ სახელური წრიული არ არის, მისი პერიმეტრის ზომა უნდა იყოს, სულ მცირე, 10 სმ-ისა და, არაუმეტეს, 16 სმ-ისა, ხოლო განივი კვეთის მაქსიმალური ზომა – 6 სმ, მინიმალური კი – 2,5 სმ. კიდეების რადიუსი უნდა იყოს, სულ მცირე, 0,3 მმ.

1012.3.2 ტიპი II. სახელურებს, რომელთა პერიმეტრი აღმატება 16 სმ-ს, პროფილის ორივე მხარეს უნდა ჰქონდეს ჩაღრმავებული ფართობი თითების ჩასაჭიდად. თითების ჩასაჭიდი ჩაღრმავება უნდა დაიწყოს პროფილის ყველაზე მაღალი ნაწილიდან შვეული გაზომვით 2 სმ მანძილის საზღვრებში და უნდა აღწევდეს 8 მმ სიღრმეს პროფილის ყველაზე განიერი ნაწილის ქვემოთ 2,2 სმ-ის საზღვრებში. ეს აუცილებელი ჩაღრმავება უნდა გაგრძელდეს, სულ მცირე, 1 სმ-ზე პროფილის ყველაზე მაღალი ნაწილის ქვემოთ არანაკლებ, 4,5 სმ-ზე მდებარე დონემდე. ჩაღრმავების ზემოთ სახელურის სიგანე უნდა იყოს სულ მცირე, 3 სმ და მაქსიმუმ 7 სმ, კიდეების რადიუსი კი - სულ მცირე, 0,3 მმ.

1012.4 უწყვეტობა. სახელურების ხელმოსაჭიდი ზედაპირი უწყვეტი უნდა იყოს და მათ არ უნდა წყვეტდეს სვეტები ან სხვა დაბრკოლებები.

გამონაკლისი:

1. სახელურები საცხოვრებელ ერთეულებში შეიძლება გაწყდეს ბოლოკიდური რიკულით მოსახვევთან ან ბაქანთან;
2. საცხოვრებელი ერთეულის საზღვრებში სახელურის დამბოლოებელი ხვეულა მოსახვევთან ან დასაწყისთან შეიძლება განთავსდეს ყველაზე დაბალ საფეხურზე;
3. სახელურის ბრჯენები (კრონშტეინები) ან რიკულები, რომლებიც სახელურის ქვედა ზედაპირს ებჯინება და სახელურის ძირიდან 4 სმ-ის საზღვრებში სახელურის გვერდებიდან თარაზულად გამოშვებული არ არის, არ უნდა ჩაითვალოს ბარიერებად. 10 სმ-ს ზემოთ დასაშვებია, სახელურის პერიმეტრის ყოველ დამატებით 1,3 სმ-ზე 4 სმ-იანი შვეული თავისუფალი სივრცე 3 მმ-ით შემცირდეს;
4. არაუმეტეს 1:20 ქანობის სავალი ზედაპირის გასწვრივ განთავსებული სახელურების ხელმოსაჭიდი ზედაპირის ძირი დასაშვებია გადაიღობოს მთელ სიგრძეზე, თუ გაერთიანებულია დამცავ რონებთან (რელსებთან) ან ბარიერებთან.

1012.5 სახელურების შემართებელი დეტალები. სახელურები არ უნდა ბრუნავდეს შემართებელ დეტალებს შორის.

1012.6 სახელების გაგრძელების მანძილები. სახელები უნდა მოიხაროს კედლისკენ, მოაჯირისკენ ან სავალი ზედაპირისკენ, ან უწყვეტად გაგრძელდეს მომიჯნავე კიბის მარშის ან პანდუსის მთელ სიგრძეზე. თუ სახელები მარშებს შორის უწყვეტი არ არის, ისინი თარაზულად უნდა გაგრძელდეს და ზედა საფეხურის შემადღებას/შუბლს, სულ მცირე, 30 სმ-ით გადასცდეს, რის შემდეგაც კვლავ დახრილად უნდა გაგრძელდეს და ბოლო შემადღებას/შუბლს ერთი საფეხურის სიღრმეზე გადასცდეს. თუ პანდუსების სვლებს შორის სახელები უწყვეტი არ არის, ბაქნის ზემოთ სახელები უნდა გაგრძელდეს პანდუსების სვლების თავიდან და ძირიდან, სულ მცირე, 30 სმ-ზე. სახელები უნდა გრძელდებოდეს კიბის მარშების მიმართულებით გზა-კიბეებთან და პანდუსების მიმართულებით პანდუსის სვლებთან.

გამონაკლისი:

1. სახელები შესაძლებელია, გაგრძელდეს მხოლოდ ზედა საფეხურის შუბლიდან ქვედა საფეხურის შუბლამდე საცხოვრებელ ერთეულში, რომელიც არ არის აუცილებელი, შეზღუდული შესაძლებლობების პირთათვის მისაწვდომი იყოს.
2. 1028.13 ქვეთავის შესაბამისად მოწყობილი გასავლელის სახელები თავშეყრის მიზნით გამოყენებულ ოთახებში ან სივრცეებში.
3. მონაცვლე საფეხურებიანი კიბისა და დახრილი პწკალა კიბის სახელები დასაშვებია შეწყდეს თავსა და ბოლოში მდებარე შემადღებებთან/შუბლებთან. არ არის აუცილებელი, მონაცვლე საფეხურებიანი კიბისა და დახრილი პწკალა კიბის სახელები უწყვეტი იყოს მარშებს შორის ან გრძელდებოდეს თავსა და ბოლოში მდებარე შემადღებების/შუბლების მიღმა.

1012.7 თავისუფალი მანძილი. სახელებსა და კედელს ან სხვა ზედაპირს შორის თავისუფალი მანძილი უნდა იყოს, სულ მცირე, 4 სმ. სახელებზე ან სახელების მომიჯნავე კედელზე, ან სხვა ზედაპირზე არ უნდა იყოს წვეტიანი ან ბასრი დეტალები.

1012.8 ნაშვერები. პანდუსებზე სახელებს შორის თავისუფალი მანძილი, სულ მცირე, 90 სმ უნდა იყოს. სახელების სიმაღლეზე ან უფრო დაბლა გზა-კიბეებისა და პანდუსების ორივე მხარეს აუცილებელ სიგანეში შეჭრილი ნაშვერები 11 სმ-ს არ უნდა აღემატებოდეს. 1009.5 ქვეთავში განსაზღვრული მინიმალური სიმაღლის ზემოთ, აუცილებელ სიგანეში შეჭრილი ნაშვერების ზომა არ უნდა შეიზღუდოს. შუა სახელებისგან შექმნილი ნაშვერები გასასვლელის სიგანეს არ უნდა ამცირებდეს.

1012.9 შუა სახელები. გზა-კიბეების შუაში მდებარე სახელები ისე უნდა განთავსდეს, რომ გამტარუნარიანობისათვის აუცილებელი სიგანის გზა-კიბის ყველა მონაკვეთი სახელებიდან 76 სმ-ის საზღვრებში მდებარეობდეს. მონუმენტურ კიბეებზე სახელები უნდა განთავსდეს გასასვლელისკენ სავალი ყველაზე პირდაპირი ბილიკის გასწვრივ.

ქვეთავი 1013 - მოაჯირები

1013.1 ზოგადი. მოაჯირები 1013.2 – 1013.7 ქვეთავების დებულებების შესაბამისად უნდა მოეწყოს. მოპირკეთებული ან ქვემოთ არსებული სხვა ზედაპირიდან 1,8 მ-ზე მაღლა მდებარე რაფებიანი გასაღები ფანჯრები 1013.8 ქვეთავის შესაბამისად უნდა ჩაისვას.

1013.2 საჭიროება. მოაჯირები უნდა განთავსდეს სავალი ზედაპირების ღია მხარის გასწვრივ: ანტრესოლებზე, მოწყობილობების ბაქნებზე, კიბეებზე, პანდუსებზე და ბაქნებზე, რომლებიც მდებარეობს 75 სმ-ზე მაღლა. ეს მანძილი იზომება მათ ქვემოთ არსებული იატაკიდან ან ქანობიდან შვეულად, ღია მხარის კიდიდან თარაზულად 90 სმ-ის საზღვრებში მდებარე ნებისმიერ წერტილში. მოაჯირის სიმტკიცე და დამაგრება სათანადოდ უნდა უზრუნველყონ.

გამონაკლისი: მოაჯირები საჭირო არ არის შემდეგ ადგილებში:

1. დატვირთვის ბაქნების იმ მხარეს, საიდანაც ხდება დატვირთვა;
2. სცენებისა და შემადლებული ბაქან-სცენების მაყურებლისკენ მიქცეულ მხარეს, სცენებთან და შემადლებულ ბაქან-სცენებთან მისასვლელი საფეხურების ჩათვლით;
3. შემადლებული სცენისა და ბაქან-სცენის იატაკის ფართობზე ისეთ ადგილებში, როგორცაა: ბაქანსცენის ბილიკები, პანდუსები და კულისები, რომლებიც გამოიყენება გასართობი დანიშნულებით ან წარმოდგენებისთვის;
4. სცენებისა და ბაქან-სცენების იმ ნაწილის შვეულ ღიობებთან, რომლებიც წარმოდგენებისთვისაა განკუთვნილი;
5. სცენებისა და ბაქან-სცენების დამხმარე შემადლებულ სავალ ზედაპირებთან, რომლებიც გამოიყენება სპეციალური განათების ან მოწყობილობისათვის;
6. ავტომობილების მომსახურებისთვის განკუთვნილი ორმოების გასწვრივ, რომლებიც საზოგადოებისთვის მიუდგომელია;
7. დასაჯდომებიან ფართობზე 1028.14 ქვეთავის შესაბამისად დაშვებული და მოწყობილი მოაჯირები.

1013.3 სიმაღლე. აუცილებელი მოაჯირები უნდა იყოს, არანაკლებ, 1,1 მ სიმაღლის, რაც იზომება შვეულად შემდეგნაირად:

1. მომიჯნავე სავალი ზედაპირებიდან;
2. კიბეებზე, საფეხურების ნაშვერების შემაერთებელი ხაზიდან;
3. პანდუსებზე, მოაჯირის მოსაზღვრე ზედაპირიდან.

გამონაკლისი:

1. მიწის დონიდან, არაუმეტეს, სამსართულიან სც-3 ჯგუფის დაკავებულობებში და ცალკეული საცხოვრებელი ერთეულების საზღვრებში მიწის დონიდან, არაუმეტეს, სამსართულიან სც-2 ჯგუფის დაკავებულობებში, რომელთაც დამოუკიდებელი გასასვლელი საშუალებები ემსახურება, აუცილებელი მოაჯირების სიმაღლე უნდა იყოს, არანაკლებ, 90 სმ. ეს მანძილი იზომება შვეულად მომიჯნავე სავალი ზედაპირებიდან ან უძრავი დასაჯდომებიდან ზემოთ.
2. სც-3 ჯგუფის დაკავებულობებსა და სც-2 ჯგუფის ცალკეული საცხოვრებელი ერთეულების საზღვრებში, სადაც მოაჯირის თავი კიბეების ღია მხარეს სახელურის ფუნქციასაც ასრულებს, მოაჯირის თავი არ უნდა მდებარეობდეს 86 სმ-ზე დაბლა კიბის საფეხურების ნაშვერების შემაერთებელი ხაზიდან.
3. სც-3 ჯგუფის დაკავებულობებსა და სც-2 ჯგუფის ცალკეული საცხოვრებელი ერთეულების საზღვრებში, სადაც მოაჯირის თავი კიბეების ღია მხარეს სახელურის ფუნქციასაც ასრულებს, მოაჯირის თავი არ უნდა მდებარეობდეს 86 სმ-ზე დაბლა და 1,0 სმ-ზე მაღლა კიბის საფეხურების ნაშვერების შემაერთებელი ხაზიდან.

4. თავშეყრისთვის განკუთვნილ დასაჯდომებიან ფართობებზე მოაჯირის სიმაღლე უნდა აკმაყოფილებდეს 1028.14 ქვეთავის მოთხოვნებს.
5. მონაცვლესაფეხურებიანი კიბეებისა და დახრილი პწკალა კიბეების გასწვრივ განთავსებული მოაჯირები, რომელთა ზედა რონი (რელსი) ასევე ასრულებს სახელურის ფუნქციას, უნდა მდებარეობდეს, არანაკლებ, 75 სმ და, არაუმეტეს, 85 სმ სიმაღლეზე კიბის საფეხურის ნაშვერის წინა კიდიდან.

1013.4 ღიობებთან დაკავშირებული შეზღუდვები. სავალი ზედაპირიდან მოაჯირის აუცილებელ სიმაღლემდე არ უნდა იყოს ისეთი ღიობები, რომლებშიც 10 სმ დიამეტრის სფერო გაეტევა.

გამონაკლისი:

1. 90 სმ-დან 1,1 მ სიმაღლემდე მოაჯირებს არ უნდა ჰქონდეს ისეთი ღიობები, რომლებშიც გაეტევა 11 სმ დიამეტრის სფერო;
2. კიბის ღია მხარეს, საფეხურის შემადღების/შუბლის, თარაზული ზედაპირისა (საბიჯელისა) და ძირში მდებარე რონისაგან (რელსისგან) შექმნილ სამკუთხა ღიობებში არ უნდა ეტეოდეს 15 სმ დიამეტრის სფერო;
3. ელექტრო, მექანიკურ თუ მილსადენ სისტემებთან ან მოწყობილობებთან მისადგომი შემადღებული სავალი ზედაპირების მოაჯირებს არ უნდა ჰქონდეს ისეთი ღიობები, რომლებშიც გაეტევა 53 სმ დიამეტრის სფერო;
4. **დწ-3, სმ, დსშ ან სწ** ჯგუფის დაკავებულობებში, საზოგადოებისათვის დახურულ ადგილებში მდებარე მოაჯირებს, ასევე, მონაცვლე საფეხურებიანი კიბეების და დახრილი პწკალა კიბეების მოაჯირებს არ უნდა ჰქონდეს ისეთი ღიობები, რომლებშიც გაეტევა 53 სმ დიამეტრის სფერო;
5. დასაჯდომებიან თავშეყრის ფართობებზე გასავლელების ბოლოში მდებარე მოაჯირებს, თუკი ისინი მთავრდება კაბინების, აივნებისა და გალერეების ლავგარდნებთან, 66 სმ-ის სიმაღლემდე არ უნდა ჰქონდეს ისეთი ღიობები, რომლებშიც 10 სმ დიამეტრის სფერო გაეტევა. სავალი ზედაპირებიდან 66 სმ-დან 1,1 მ-მდე სიმაღლეზე, მოაჯირებს არ უნდა ჰქონდეს ისეთი ღიობები, რომლებშიც 20 სმ დიამეტრის სფერო გაეტევა;
6. **სც-2 და სც-3** ჯგუფის დაკავებულობებში ცალკეულ საცხოვრებელ და საძინებელ ერთეულებში კიბეების ღია მხარეს მდებარე მოაჯირებს არ უნდა ჰქონდეს ისეთი ღიობები, რომლებშიც 11 სმ დიამეტრის სფერო გაეტევა.

1013.5 საფარიანი პორტიკები (კართანები). მწერებისაგან დამცავი ბადეებით შემოზღუდულ პორტიკებსა (კართანებსა) და ტერასებს უნდა ჰქონდეს მოაჯირები, თუ სავალი ზედაპირი მდებარეობს მის ქვემოთ არსებული იატაკიდან ან ნიშნულიდან 75 სმ-ზე მაღლა.

1013.6 მექანიკური მოწყობილობები. მოაჯირები უნდა განთავსდეს მანქანა-დანადგარებთან, ვენტილატორებთან, სახურავის ლიუკის ღიობებთან ან სხვა კომპონენტებთან (რომლებიც საჭიროებს მომსახურებას), თუ ისინი მდებარეობს სახურავის კიდიდან ან სავალი ზედაპირის ღია მხრიდან 3 მ-ის საზღვრებში, ხოლო ეს კიდე ან ღია მხარე მის ქვემოთ არსებული იატაკიდან, სახურავიდან ან მიწიდან 75 სმ-ზე მეტ სიმაღლეზეა. მოაჯირები ისე უნდა აიგოს, რომ მასში არ გაეტიოს 53 სმ დიამეტრის სფერო. მოაჯირები უნდა გავრცელდეს, არანაკლებ, 75 სმ-ზე დანადგარის, მოწყობილობის, ვენტილატორის ან კომპონენტის მიღმა.

1013.7 სახურავთან მისადგომი. თუ სახურავის ლიუკის ღიობები სახურავის კიდიდან ან სავალი ზედაპირის ღია მხრიდან 3,0 მ საზღვრებშია მოქცეული, ხოლო ასეთი კიდე ან ღია მხარე მის ქვემოთ

არსებული იატაკიდან, სახურავიდან ან მიწიდან 75 სმ-ზე მაღლა მდებარეობს, მოაჯირების მოწყობა საჭიროა. მოაჯირი ისე უნდა აიგოს, რომ მასში არ გაეტიოს 53 სმ დიამეტრის სფერო.

1013.8 ფანჯრის რაფები. სც-2 და სც-3 ჯგუფის დაკავებულობებში, ერთი, ორი და მრავალი ოჯახისთვის განკუთვნილ საცხოვრებლებში, თუ გასაღები ფანჯრის ღიობის რაფიანი ნაწილი მიწის მოპირკეთებული ზედაპირიდან ან მის ქვემოთ არსებული სხვა ზედაპირიდან 1,8 მ-ით მაღლაა, ოთახის მხრიდან ფანჯრის თავისუფალი ღიობის ყველაზე ქვედა ნაწილი მოპირკეთებული იატაკის ზედაპირიდან, არანაკლებ, 90 სმ-ის სიმაღლეზე უნდა მდებარეობდეს. ფანჯრების გასაღებ ნაწილებში დაუშვებელია ღიობები, რომელშიც ეტევა 10 სმ დიამეტრის სფერო, თუ ამგვარი ღიობები მოპირკეთებული იატაკიდან 90 სმ-ის საზღვრებშია.

გამონაკლისი:

1. გასაღები ფანჯრები, რომელთა ღიობის რაფიანი ნაწილი მოპირკეთებული ან მის ქვემოთ არსებული სხვა ზედაპირიდან 23 მ-ზე მაღლაა და რომლებიც აღჭურვილია ფანჯრის ჩამოვარდნისგან დამცავი მექანიზმებით ASTM F 2006-ის შესაბამისად;
2. სრულად გაღებული ფანჯრები, რომელთა ღიობებში არ ეტევა 10 სმ დიამეტრის სფერო;
3. ASTM F 2090-ის შესაბამისად ფანჯრის ჩამოვარდნისგან დამცავი მექანიზმებით აღჭურვილი ღიობები;
4. 1013.8.1 ქვეთავის შესაბამისად ფანჯრის გაღების საკონტროლო მექანიზმებით დაცული ფანჯრები.

1013.8.1 ფანჯრის გაღების საკონტროლო მექანიზმები. ფანჯრის გაღების საკონტროლო მექანიზმები ASTM F 2090-ის მოთხოვნებს უნდა აკმაყოფილებდეს. მას შემდეგ, რაც საკონტროლო მექანიზმი გაითიშება და ფანჯარა სრულად გაიღება, ფანჯრის გაღების საკონტროლო მექანიზმმა ფანჯრის ღიობის მინიმალური თავისუფალი ფართობი 1029.2 ქვეთავში მოთხოვნილზე მეტად არ უნდა შეამციროს.

ქვეთავი 1014 - გასასვლელთან მისადგომი

1014.1 ზოგადი. გასასვლელთან მისადგომი 1003 – 1013 ქვეთავების შესაბამის დებულებებს უნდა აკმაყოფილებდეს. გასასვლელთან მისადგომი 1014 – 1019 ქვეთავების შესაბამისად უნდა მოეწყოს.

1014.2 გასვლა შუალედური სივრცეების გავლით. გასასვლელი, სადაც ხვდები შუალედური სივრცეების გავლით, ამ ქვეთავის შესაბამისად უნდა მოეწყოს.

1. ოთახიდან ან სივრციდან გასასვლელი მომიჯნავე ან შუალედურ ოთახებსა და ფართობებზე არ უნდა გადიოდეს, გარდა იმ შემთხვევისა, როდესაც ეს მომიჯნავე ოთახები ან ფართობები და ფართობი, რომელსაც გასასვლელი ემსახურება, ერთის ან მეორის (მომიჯნავე ან შუალედური ოთახის ან სივრცის) დამხმარე ფართობია, არ არის **დსშ** ჯგუფის დაკავებულობა და გასასვლელისკენ სავალ ადვილად შესამჩნევ ბილიკს ქმნის;

გამონაკლისი: **დსშ, სწ** ან **სმ** ჯგუფში არ იკრძალება, გასასვლელი მომიჯნავე ან შუალედურ ოთახებსა ან სივრცეებზე გადიოდეს, თუ მომიჯნავე ან შუალედური ოთახები ან სივრცეები ამავე ან ნაკლები საფრთხის შემცველი დაკავებულობის ჯგუფს მიეკუთვნება;

2. გასასვლელთან მისადგომი არ უნდა კვეთდეს ოთახს, რომელიც იკეტება;
3. საცხოვრებელი ან საძინებელი ერთეულების გასასვლელები არ უნდა გადიოდეს სხვა საძინებელ ფართობებზე, ტუალეტის ან სააბაზანო ოთხებზე;
4. გასასვლელი არ უნდა კვეთდეს სამზარეულოებს, სათავსებს, ტანსაცმლის ოთახებს ან მსგავსი დანიშნულებით გამოყენებულ სივრცეებს;

გამონაკლისი:

1. გასასვლელი შეიძლება კვეთდეს სამზარეულოს, რომელიც ემსახურება იმავე საცხოვრებელი ან საძინებელი ერთეულების განუყოფელ მომიჯნავე ოთახებს;
2. გასასვლელები შეიძლება სათავსების გავლით გადიოდეს სვ ჯგუფის დაკავებულობებში, თუ დატულია ქვემოთ ჩამოთვლილი ყველა პირობა:
 - 2.1. შენახული მარაგის რისკშემცველობა ისეთივეა, როგორც საცალო ვაჭრობის მთავარ ფართობზე განთავსებული მარაგისა;
 - 2.2. საწყობს კვეთს გასასვლელთან მისადგომის, არაუმეტეს, 50%-ისა;
 - 2.3. საწყობი არ იკეტება გასასვლელის მხრიდან;
 - 2.4. არსებობს სადემარკაციო, სულ მცირე, 1,1 მ-სიგანის გასასვლელი, რომელიც აუცილებელი სიგანის შესანარჩუნებლად მთლიანად ან ნაწილობრივ ფიქსირებული კედლებით ან მსგავსი კონსტრუქციითაა შემოზღუდული და საცალო ვაჭრობის ფართობიდან დაუბრკოლებლად მიემართება პირდაპირ გასასვლელისკენ.

1014.2.1 ბევრი მფლობელი. თუ შენობის ან ნაგებობის რომელიმე ერთი სართული დაკავებული აქვს ერთზე მეტ მფლობელს, მფლობელობაში არსებული თითოეული სივრცე, საცხოვრებელი და საძინებელი ერთეული უზრუნველყოფილი უნდა იყოს გასასვლელთან მისადგომით, რომელიც არ გაივლის მფლობელობაში არსებულ მომიჯნავე სივრცეზე, საცხოვრებელ და საძინებელ ერთეულებსზე.

გამონაკლისი: დასაშვებია, მფლობელობაში არსებული პატარა სივრციდან გასასვლელი საშუალებები გადიოდეს მფლობელობაში არსებული მომიჯნავე უფრო დიდი სივრცეების გავლით, თუ ასეთი ოთახები ან სივრცეები იკავებს მფლობელობაში არსებული უფრო დიდი ფართობის 10%-ზე ნაკლებს; თუ მიეკუთვნება იმავე ან მსგავსი დაკავებულობის ჯგუფს; უზრუნველყოფილია გასასვლელისკენ სავალი ადვილად შესამჩნევი ბილიკით; თუ მომიჯნავე სივრცეში გამავალი გასასვლელი საშუალებები არ იკეტება გასასვლელის მხრიდან. აუცილებელი გასასვლელი, რომელიც ემსახურება მფლობელობაში არსებულ უფრო დიდ ფართობს, არ უნდა კვეთდეს მფლობელობაში არსებულ უფრო პატარა სივრცეს ან სივრცეებს.

1014.3 გასასვლელისაკენ სავალი საერთო ბილიკი. გასასვლელისაკენ სავალი საერთო ბილიკის სიგრძე არ უნდა აღემატებოდეს გასასვლელი საშუალებების საერთო ბილიკისათვის 1014.3 ცხრილში განსაზღვრულ მანძილებს.

**ცხრილი 1014.3
გასასვლელისაკენ სავალი საერთო ბილიკი**

დაკავებულობა	საშუაფი სისტემის გარეშე (მ)	საშუაფი სისტემით (მ)
	დაკავებულობის დატვირთვა	

	≤30	>30	
სქ. სწ ^ე	100	75	30 ^ა
დს	100	75	23 ^ა
სმ	75	75	30 ^ა
დსშ-1, დსშ-2, დსშ-3	დაუშვებელია	დაუშვებელია	7,6 ^ა
სც-2	75	75	38 ^ბ
სც-3 ^ბ	75	75	38 ^ბ
დწ-3	100	100	30 ^ა
ყველა სხვა ^{ა,ბ}	75	75	23 ^ა

- ა. 903.3.1.1 ქვეთავის შესაბამისად დაყენებული ავტოსაშხეფებით მთლიანად აღჭურვილ შენობებში.
- ბ. 903.3.1.1 ან 903.3.1.2 ქვეთავის შესაბამისად დაყენებული ავტოსაშხეფებით მთლიანად აღჭურვილ შენობებში. დაკავებულობისთვის, სადაც ავტოსაშხეფი სისტემების დაყენება დასაშვებია 903.3.1.2 ქვეთავის შესაბამისად, იხილეთ ქვეთავი 903-ე.
- გ. თავშეყრის მიზნით გამოყენებული ოთახის ან სივრცისთვის, სადაც განთავსებულია ფიქსირებული დასაჯდომები, იხილეთ ქვეთავი 1028.8.
- დ. სწ-2 ჯგუფის ღია ავტოსადგომ გარეშე გასასვლელისკენ სავალი საერთო ბილიკის სიგრძე არ უნდა აღემატებოდეს 30 მ-ს.
- ე. გასასვლელისკენ სავალი საერთო ბილიკის სიგრძე სც-3 ჯგუფის დაკავებულობაში, რომელიც მდებარეობს შერეული დაკავებულობის შემცველ შენობაში.
- ვ. დწ-2 ჯგუფში მანძილის შეზღუდვის შესახებ ინფორმაცია იხილეთ 407.4 ქვეთავში.

ქვეთავი 1015 - გასასვლელის და გასასვლელთან მისადგომის გზა-კარები

1015.1 სივრცეებიდან გასასვლელის ან გასასვლელთან მისადგომის გზა-კარები. ნებისმიერი სივრციდან გამომავალი ორი გასასვლელის გზა-კარი ან გასასვლელთან მისადგომის გზა-კარი საჭიროა, თუ არსებობს ქვემოთ ჩამოთვლილ პირობათაგან ერთ-ერთი:

1. სივრცის დაკავებულობის დატვირთვა აღემატება 1015.1 ცხრილში განსაზღვრულ მნიშვნელობებს.

გამონაკლისი:

1. სც-2 და სც-3 ჯგუფის დაკავებულობებში, ცალკეულ საცხოვრებელ ერთეულსა და მის საზღვრებში დასაშვებია ერთი გასასვლელი საშუალება, თუ დაკავებულობის მაქსიმალური დატვირთვა არის 20 და საცხოვრებელი ერთეული მთლიანადაა აღჭურვილი 903.3.1.1 ან 903.3.1.2 ქვეთავის შესაბამისი ავტოსაშხეფი სისტემით.
2. მოვლა-მზრუნველობის ოთახების ბლოკში 407.4.3 ქვეთავის შესაბამის დწ-2 ჯგუფის დაკავებულობებში.
2. გასასვლელისკენ სავალი საერთო ბილიკი არ აკმაყოფილებს 1014.3 ქვეთავში განსაზღვრულ შეზღუდვებს.
3. თუ საჭიროა 1015.3, 1015.4, 1015.5 ან 1015.6 ქვეთავების მიხედვით.

თუ შენობა მოიცავს შერეულ დაკავებულობებს, თითოეული ცალკეული დაკავებულობა უნდა აკმაყოფილებდეს ამ დაკავებულობისთვის განსაზღვრულ შესაბამის მოთხოვნებს. 1004.1 ქვეთავის დებულებების მიხედვით, მომიჯნავე დაკავებულობების საერთო დატვირთვა შეძლებისდაგვარად უნდა იყოს გათვალისწინებული.

ცხრილი 1015.1

სივრცეები ერთი გასასვლელით ან გასასვლელთან მისადგომის გზა-კარით

დაკავებულობა	დაკავებულობის მაქსიმალური დატვირთვა
--------------	-------------------------------------

თვ. სქ. სგ. სმ. სვ. დს	49
დწ-1, დწ-3, დწ-4, სვ	10
სწ	29

1015.1.1 სამი ან მეტი გასასვლელის გზა-კარი ან გასასვლელთან მისადგომის გზა-კარი. 501-დან 1000-მდე დაკავებულობის დატვირთვიან სივრცეს გასასვლელის ან გასასვლელთან მისადგომის სამი გზა-კარი უნდა ჰქონდეს. 1000-ზე მეტ დაკავებულობის დატვირთვიან სივრცეს გასასვლელის ან გასასვლელთან მისადგომის ოთხი გზა-კარი უნდა ჰქონდეს.

1015.2 გასასვლელის ან გასასვლელთან მისადგომის გზა-კარების მოწყობა. აუცილებელი გასასვლელები ადვილად მისადგომი უნდა იყოს. გასასვლელები ყოველთვის თავისუფალი უნდა იყოს. გასასვლელის გზა-კარები და გასასვლელთან მისადგომის გზა-კარები უნდა მოეწყოს 1015.2.1 – 1015.2.2 ქვეთავების შესაბამისად.

1015.2.1 გასასვლელის ან გასასვლელთან მისადგომის ორი გზა-კარი. თუ გასასვლელის ან გასასვლელთან მისადგომის ორი გზა-კარი უნდა გამოდიოდეს გასასვლელთან მისადგომის ნებისმიერი მონაკვეთიდან, გასასვლელის კარები ან გასასვლელთან მისადგომის გზა-კარები უნდა განთავსდეს ორი გზა-კარის საჭიროებიანი შენობის ან ფართობის საერთო მაქსიმალური დიაგონალური სიგრძის ნახევარზე ნაკლებ მანძილზე. გასასვლელის კარებს ან გასასვლელთან მისადგომის გზა-კარებს შორის მანძილი სწორხაზოვნად უნდა გაიზომოს. ურთიერთშემხვედრი ან მაკრატელა კიბეები ერთ გასასვლელ კიბედ უნდა ჩაითვალოს.

გამონაკლისი:

1. სადაც შიგა გასასვლელის გზა-კიბეები აუცილებელი გასასვლელის ნაწილია და ერთმანეთთან დაკავშირებულია 1-საათიანი ცეცხლმედეგობის მქონე დერეფნით, რომელიც აკმაყოფილებს 1018-ე ქვეთავის მოთხოვნებს, გასასვლელის აუცილებელი გამმიჯნავი უნდა გაიზომოს დერეფნის ფარგლებში ყველაზე მოკლე პირდაპირი ხაზის გასწვრივ;
2. თუ შენობა მთლიანად აღჭურვილია 903.3.1.1 ან 903.3.1.2 ქვეთავის შესაბამისად დაყენებული ავტოსაშხეფი სისტემით, გასასვლელის კარების ან გასასვლელთან მისადგომის გზა-კარების გამმიჯნავი მანძილი არ უნდა იყოს ფართობის საერთო მაქსიმალური დიაგონალური სიგრძის ერთმესამედზე ნაკლები.

1015.2.2 გასასვლელის ან გასასვლელთან მისადგომის სამი ან მეტი გზა-კარი. თუ გასასვლელთან სამი ან მეტი მისადგომია საჭირო, გასასვლელის კარი ან გასასვლელთან მისადგომის, სულ მცირე, ორი გზა-კარი უნდა მოეწყოს 1015.2.1 ქვეთავის დებულებების შესაბამისად.

1015.3 საქვების (ბოილერის), ნაგავსაწვავის და სალუმელე ოთახები. გასასვლელთან მისადგომი ორი გზა-კარი აუცილებელია საქვების (ბოილერის), ნაგავსაწვავის და სალუმელე ოთახებში, რომელთა ფართობი აღემატება 46 მ²-ს და საწვავზე მომუშავე ნებისმიერი მოწყობილობის შემავალი სიმძლავრე აღემატება 422 000 კვტ-ს. თუ საჭიროა გასასვლელთან მისადგომი ორი გზა-კარი, ერთი შეიძლება იყოს დამაგრებული პწკალა კიბე ან მონაცვლე საფეხურებიანი კიბე. გასასვლელთან მისადგომი გზა-კარები უნდა გაიმიჯნოს თარაზული მანძილით, რომელიც ოთახის საერთო მაქსიმალური დიაგონალური ზომის ნახევრის ტოლი უნდა იყოს.

1015.4 მაცივარ-დანადგარების ოთახები. დანადგარებისათვის განკუთვნილ ოთახებს, რომელთა იატაკის ფართობი აღემატება 100 მ²-ს, უნდა ჰქონდეს არანაკლებ, ორი გასასვლელი ან გასასვლელთან მისადგომი კარი. თუ აუცილებელია გასასვლელთან მისადგომის ორი გზა-კარი, ერთი შეიძლება იყოს

დამაგრებული პწკალა კიბე ან მონაცვლე საფეხურებიანი კიბე. გასასვლელთან მისადგომის გზა-კარები უნდა გაიმიჯნოს თარაზული მანძილით, რომელიც ოთახის მაქსიმალური დიაგონალური ზომის ნახევრის ტოლი უნდა იყოს.

დანადგარებისათვის განკუთვნილი ოთახების ყველა ნაწილი უნდა მდებარეობდეს გასასვლელიდან ან გასასვლელთან მისადგომის გზა-კარიდან 45 მ საზღვრებში. სავალი მანძილის გაზრდა დასაშვებია 1016.1 ქვეთავის შესაბამისად.

კარები უნდა იღებოდეს გასასვლელისკენ სავალის მიმართულებით, მიუხედავად დაკავებულობის დატვირთვისა. კარები უნდა იყოს კარგად მორგებული და თვითიკეტებადი.

1015.5 მაცივარ-ოთახები ან სივრცეები. 100 მ² ან მეტი იატაკის ფართობის მქონე ოთახებს ან სივრცეებს, რომლებიც მოიცავს გამაციებელი ნივთიერების ამართქლებელს და 20°C-ზე დაბალ ტემპერატურას ინარჩუნებს, უნდა ჰქონდეს კარიანი გასასვლელის ან გასასვლელთან მისადგომის, არანაკლებ, ორი გზა-კარი.

სავალი მანძილი უნდა განისაზღვროს 1016.1 ქვეთავის მიხედვით, მაგრამ მაცივარ-ოთახების ან სივრცეების ყველა ნაწილი მოქცეული უნდა იყოს გასასვლელებიდან ან გასასვლელთან მისადგომის გზა-კარიდან 45 მ-ის საზღვრებში, თუ ასეთი ოთახები დაცული არ არის სათანადო ავტოსაშხეფი სისტემით. დასაშვებია, გასასვლელი გადიოდეს მომიჯნავე მაცივარ-ოთახების ან სივრცეების გავლით.

1015.6 დღიური მოვლა-მზრუნველობის დაწესებულებების/საბავშვო ბაღების გასასვლელი საშუალებები. დღიური მოვლა-მზრუნველობის დაწესებულებებს/საბავშვო ბაღებს, ოთახებს ან სივრცეებს, სადაც მოვლა-მზრუნველობას უწევენ 2,5 წლის ან უმცროსი ასაკის 10-ზე მეტ ბავშვს, უნდა ჰქონდეს მისადგომი, არანაკლებ, ორ გასასვლელთან ან გასასვლელთან მისადგომ გზა-კართან.

ქვეთავი 1016 - გასასვლელთან მისადგომი სავალი მანძილი

1016.1 ზოგადი. გასასვლელი საშუალებების სისტემაში გასასვლელთან მისადგომის ნაწილის საზღვრებში მოქცეული სავალი მანძილი უნდა განისაზღვროს ამ ქვეთავის შესაბამისად.

1016.2 შეზღუდვები. გასასვლელთან მისადგომში სავალი მანძილი არ უნდა აღემატებოდეს 1016.2 ცხრილში მოცემულ სიდიდეებს.

1016.2.1 გადიდება გასასვლელის გარე აივნიდან გამომდინარე. 1016.2 ცხრილში განსაზღვრული სავალი მანძილები გასასვლელთან მისადგომის საზღვრებში იზრდება დამატებით 30 მ-მდე მანძილით, თუ გასასვლელთან მისადგომის ბოლო მონაკვეთი გადის 1019-ე ქვეთავის შესაბამისად აგებულ გასასვლელის გარე აივანზე. ამგვარი აივნის სიგრძე არ უნდა იყოს მომატებულ ნაწილზე ნაკლები.

ცხრილი 1016.2
გასასვლელთან მისადგომი სავალი მანძილი^ა

დაკავებულობა	საშეფი სისტემის გარეშე (მ)	საშეფი სისტემით (მ)
თვ. სგ. სმ-1, დწ-1, სვ. სვ. სწ-1	60	75 ^ა
დწ-1	დაუშვებელია	75 ^ა

სქ	60	90 ^ა
სმ-2, წს-2, დს	90	120 ^ა
დსშ-1	დაუშვებელია	23 ^ლ
დსშ-2	დაუშვებელია	30 ^ლ
დსშ-3	დაუშვებელია	45 ^ლ
დსშ-4	დაუშვებელია	45 ^ლ
დსშ-5	დაუშვებელია	53 ^ლ
დწ-2, დწ-3, დწ-4	დაუშვებელია	60 ^ა

ა. გასასვლელთან მისადგომი სავალი მანძილისადმი მოთხოვნების მოდიფიკაციები იხილეთ შემდეგ ქვეთავებში:

- ქვეთავი 402.8: მანძილის შეზღუდვა მოლებში;
- ქვეთავი 404.9: მანძილის შეზღუდვა ატრიუმის სივრცეში;
- ქვეთავი 407.4: მანძილის შეზღუდვა დწ-2 ჯგუფში;
- ქვეთავი 408.6.1 და 408.8.1: მანძილის შეზღუდვა დწ-3 ჯგუფში;
- ქვეთავი 411.4: მანძილის შეზღუდვა სპეციალურ გასართობ შენობებში;
- ქვეთავი 1015.4: მანძილის შეზღუდვა გამაციებელი მანქანა-დანადგარების ოთახებში;
- ქვეთავი 1015.5: მანძილის შეზღუდვა მაცივარ-ოთახებსა და სივრცეებში;
- ქვეთავი 1021.2: შენობები ერთი გასასვლელით;
- ქვეთავი 1028.7: გამკაცრებული შეზღუდვა თავშეყრის დასაჯდომებიან ფართობზე;
- ქვეთავი 1028.7: გამკაცრებული შეზღუდვა თავშეყრის გარედსაჯდომებიან ფართობზე;
- ქვეთავი 1803.4: დროებითი ნაგებობები;
- ქვეთავი 1804.9: ფეხით მოსიარულეთა სავალი გზები;

ბ. 903.3.1.1 ან 903.3.1.2 ქვეთავების შესაბამისად ავტოსაშხეფი სისტემებით აღჭურვილი შენობები. იხ. ქვეთავი 903-ე დაკავებულობებისთვის, სადაც ნებადართულია 903.3.1.2 ქვეთავის შესაბამისი ავტოსაშხეფი სისტემები;

გ. 903.3.1.1 ქვეთავის შესაბამისად დაყენებული ავტოსაშხეფი სისტემებით აღჭურვილი შენობები.

1016.3 გაზომვა. გასასვლელთან მისადგომის საზღვრებში მოქცეული სავალი მანძილი უნდა გაიზომოს სართულის საზღვრებში მდებარე ყველაზე მოშორებული წერტილიდან გასასვლელისკენ სავალი ნებისმიერი თარაზული და შვეული, ბუნებრივი და ჩაუხერგავი ბილიკის გასწვრივ გასასვლელში შესასვლელამდე.

გამონაკლისი:

1. ღია ავტოსადგომ გარაჟებში დასაშვებია, გასასვლელთან მისადგომის სავალი მანძილი გაიზომოს გასასვლელთან მისადგომის გზა-კიბის უახლოეს შუბლამდე/შემალღებამდე ან გასასვლელთან მისადგომ უახლოეს პანდუსამდე.
2. შენობის გარეთ მდებარე ნაგებობები, რომელთა გასასვლელთან მისადგომს ღია ელემენტები აქვს, დასაშვებია, გასასვლელთან მისადგომი სავალი მანძილი გაიზომოს გასასვლელთან მისადგომის გზა-კიბის უახლოეს შუბლამდე/შემალღებამდე ან გასასვლელთან მისადგომ უახლოეს პანდუსამდე.

1016.3.1 გასასვლელთან მისადგომის გზა-კიბეები და პანდუსები. გასასვლელთან მისადგომის სავალი მანძილის გაზომვისას გათვალისწინებული უნდა იყოს გასასვლელთან მისადგომის გზა-კიბეებზე ან პანდუსებზე სავალი მანძილი. გზა-კიბეების გასწვრივ გაზომვისას უნდა გაიზომოს კიბის საფეხურების ნაშვერების მხებ პარალელურ სიბრტყეში, სწორხაზოვნად კიბისა და ბაქნის შუაში. პანდუსების გასწვრივ გაზომვისას უნდა გაიზომოს სავალი ზედაპირი პანდუსისა და ბაქნის შუაში.

ქვეთავი 1017 - გასავლელი

1017.1 ზოგადი. გასავლელი და გასავლელთან მისადგომი გზები, რომლებიც გასასვლელი საშუალებების სისტემაში გასასვლელთან მისადგომის ნაწილია, უნდა აკმაყოფილებდეს ამ ქვეთავის მოთხოვნებს. გასავლელი ან გასავლელთან მისადგომი გზები უნდა გადიოდეს გასასვლელთან მისადგომის ყველა დაკავებული ნაწილიდან, რომელიც მოიცავს: დასაჯდომებს, მაგიდებს, დეკორაციებს, ვიტრინებსა და მსგავს უძრავ ინვენტარსა თუ მოწყობილობას. გასავლელის აუცილებელი სიგანე არ უნდა ჩაიხერგოს.

გამონაკლისი: 1005.7 ქვეთავის შესაბამისი შეჭრები.

1017.2 გასავლელი თავშეყრის სივრცეებში. გასავლელი და გასავლელთან მისადგომი გზები, რომლებიც ემსახურება თავშეყრის მიზნით გამოყენებულ ოთახს ან სივრცეს, უნდა მოეწყოს 1028-ე ქვეთავის შესაბამისად.

1017.3 გასავლელი სქ და სვ ჯგუფებში. სქ და სვ ჯგუფის დაკავებულობებში გასავლელის მინიმალური თავისუფალი სიგანე უნდა განისაზღვროს 1005.1 ქვეთავის მიხედვით (რომელიც ეხება დაკავებულობის დატვირთვას), მაგრამ არ უნდა იყოს 90 სმ-ზე ნაკლები.

გამონაკლისი: სიგანე არასაზოგადოებრივი დანიშნულების გასავლელისა, რომლებიც 50 კაცზე ნაკლებს ემსახურება და მე-11 თავში მოთხოვნილ მისაწვდომობას არ საჭიროებს, შეიძლება 70 სმ-ს არ აღემატებოდეს.

1017.4 გასავლელთან მისადგომი გზები სვ ჯგუფში. გასავლელთან მისადგომი უნდა მოეწყოს სავაჭრო დახლის ყოველი ნაწილის, სულ მცირე, ერთ მხარეს. გასავლელთან მისადგომი გზის, რომელიც არ არის სავალდებულო, აკმაყოფილებდეს მისაწვდომობის მოთხოვნებს მინიმალური თავისუფალი სიგანე უნდა იყოს 75 სმ. გასავლელთან მისადგომი გზის აუცილებელი თავისუფალი/სუფთა სიგანე უნდა გაიზომოს სავაჭრო დახლის საზღვრებში მდებარე ნაწილებისა და პროდუქტების პერპენდიკულარულად. 75 სმ მინიმალური თავისუფალი/სუფთა სიგანე უნდა შენარჩუნდეს მომიჯნავე გასასვლელამდე ან გასასვლელთან მისადგომ გზამდე ბილიკის უზრუნველსაყოფად. საერთო ბილიკის სავალი მანძილი არ უნდა აღემატებოდეს 9,0 მ-ს სავაჭრო დახლების საზღვრების ნებისმიერი წერტილიდან.

გამონაკლისი: საერთო ბილიკის სავალი მანძილი იმ ფართობებისთვის, სადაც დაკავებულობის დატვირთვა 50-ზე მეტია, არ უნდა აღემატებოდეს 23 მ-ს.

1017.5 გასავლელი თავშეყრის ფართობებისა და სქ და სვ ჯგუფებისგან განსხვავებულ დაკავებულობებში. ოთახებსა ან სივრცეებში, რომლებიც თავშეყრის მიზნით არ გამოიყენება და არ მდებარეობს სქ და სვ ჯგუფების დაკავებულობებში, გასავლელის მინიმალური თავისუფალი სიგანე განისაზღვრება 1005.1 ქვეთავში მოცემული დაკავებულობის დატვირთვის მიხედვით, მაგრამ არ უნდა იყოს 90 სმ-ზე ნაკლები.

ქვეთავი 1018 - დერეფნები

1018.1 აგება. დერეფნების ცეცხლმდეგობის ხარისხი განისაზღვრება 1018.1 ცხრილის მიხედვით. დერეფნის კედლები, რომელთაც მოეთხოვება ცეცხლმდეგობის ხარისხი, უნდა აიგოს 708-ე ქვეთავის შესაბამისად, რომელიც ეხება ცეცხლმდეგ ტიხრებს.

გამონაკლისი:

1. ცეცხლმდეგობის ხარისხი არ მოეთხოვება დერეფნებს **სგ** ჯგუფის დაკავებულობაში, სადაც საინსტრუქციოდ გამოყენებული თითოეული ოთახის, სულ მცირე, ერთი კარი პირდაპირ გარეთ გადის, ხოლო თავშეყრის ოთახების, სულ მცირე, ნახევრის აუცილებელი გასასვლელი საშუალებების კარი პირდაპირ გარეთ გადის. ამ გამონაკლისში განსაზღვრული გასასვლელის გარე კარები აუცილებლად მიწის დონეზე უნდა მდებარეობდეს;
2. ცეცხლმდეგობის ხარისხი არ მოეთხოვება დერეფნებს, რომლებიც მდებარეობს **სც** ჯგუფის დაკავებულობის საცხოვრებელ ან საძინებელ ერთეულში;
3. ცეცხლმდეგობის ხარისხი არ მოეთხოვება დერეფნებს ღია ავტოსადგომ გარაჟებში;
4. ცეცხლმდეგობის ხარისხი არ მოეთხოვება **სქ** ჯგუფის დაკავებულობების დერეფნებს, თუ მათ 1015.1 ქვეთავის შესაბამისად მხოლოდ ერთი გასასვლელი საშუალება მოეთხოვება;
5. დასაშვებია, შენობების გარე კედლების მომიჯნავე დერეფნებს ჰქონდეს დაუცველი ღიობები ცეცხლმდეგობის ხარისხის არმქონე გარე კედლებში, თუ ამგვარი კედლები დაშვებულია 602-ე ცხრილში, ხოლო დაუცველი ღიობები - 705.8 ცხრილში.

ცხრილი 1018.1

დერეფნების ცეცხლმდეგობის ხარისხი

დაკავებულობა	დაკავებულობის დატვირთვა, რომელსაც დერეფნები ემსახურება	ცეცხლმდეგობის ხარისხი (საათებში)	
		საშხეფი სისტემის გარეშე	საშხეფი სისტემით
დსშ-1, დსშ-2, დსშ-3	ყველა	დაუშვებელია	1
დსშ-4, დსშ-5	30-ზე მეტი	დაუშვებელია	1
თვ, სქ, სგ, სმ, სვ, სწ, დს	30-ზე მეტი	1	0
სც	10-ზე მეტი	დაუშვებელია	0.5
დწ-2, დწ-4	ყველა	დაუშვებელია	0
დწ-1, დწ-3	ყველა	დაუშვებელია	1 ^b

- ა. დწ-2 ჯგუფის დაკავებულობებისთვის განსაზღვრული მოთხოვნების შესახებ იხილეთ ქვეთავი 407.3.
- ბ. დწ-3 ჯგუფის დაკავებულობებში ცეცხლმდეგობის ხარისხის შემცირების შესახებ იხილეთ ქვეთავი 408.8.
- გ. 903.3.1.1 ან 903.3.1.2 ქვეთავის შესაბამისად დაყენებული ავტოსაშხეფი სისტემით აღჭურვილი შენობები, სადაც დაშვებულია.

1018.2 სიგანე. დერეფნებისთვის 1018.2 ცხრილში მოცემული მინიმალური სიგანე უნდა განისაზღვროს 1005.1 ქვეთავის შესაბამისად.

1018.3 ჩახერგვა. დერეფნების აუცილებელი სიგანე არ უნდა ჩაიხერგოს.

გამონაკლისი: 1005.7 ქვეთავის შესაბამისი შეჭრები.

ცხრილი 1018.2

დერეფნის მინიმალური სიგანე

დაკავებულობა	სიგანე (მინიმალური)
ნებისმიერი ნაგებობა, რომელიც არ შედის ქვემოთ მოცემულ ჩამონათვალში	1,2 მ
მექანიკური, წყალსადენი ან ელექტროსისტემებისა თუ	60 სმ

მოწყობილობების გამოყენება და მათთან მიდგომა	
დაკავებულობის აუცილებელი ტევადობა 50-ზე ნაკლები	90 სმ
საცხოვრებელი ერთეულის საზღვრებში	90 სმ
დერეფანი სგ ჯგუფში, სადაც აუცილებელი ტევადობა 100 ან მეტია	1,8 მ
დერეფნებსა და ფართობებზე, სადაც გამოიყენება საკაცები, ისეთ დაკავებულობებში, სადაც ამბულატორიული პაციენტები იღებენ სამედიცინო დახმარებას, რომელიც მათ თავდაცვისუნარიანობას ზღუდავს	1,8 მ
დწ-2 ჯგუფის ფართობებზე, სადაც აუცილებელია საწოლების გადასაადგილებლად	2,4 მ

1018.4 ჩიხები. თუ საჭიროა ერთზე მეტი გასასვლელის ან გასასვლელთან მისადგომის გზა-კარი, გასასვლელთან მისადგომი ისე უნდა მოეწყოს, რომ დერეფნებში არ შეიქმნას 6,0 მ-ზე გრძელი ჩიხები.

გამონაკლისი:

1. დწ-3 ჯგუფის დაკავებულობების მე-2, მე-3 ან მე-4 მდგომარეობაში (იხ. ქვეთავი 308.5) დერეფის ჩიხის სიგრძე 15 მ-ს არ უნდა აღემატებოდეს;
2. სქ, სგ, სმ, დწ-1, სვ, სვ-1, სვ-2, სვ-4 და დს ჯგუფების დაკავებულობებში, სადაც შენობა მთლიანადაა აღჭურვილი 903.3.1.1 ქვეთავის შესაბამისად დაყენებული ავტოსაშხეფი სისტემით, დერეფნის ჩიხის სიგრძე 15 მ-ს არ უნდა აღემატებოდეს;
3. დერეფნის ჩიხის სიგრძე არ უნდა შეიზღუდოს, თუ მისი სიგრძე ყველაზე მცირე სიგანეზე 2,5-ჯერ ნაკლებია.

1018.5 ჰაერის მოძრაობა დერეფნებში. დერეფნები არ უნდა ასრულებდეს ჰაერის მიწოდების, რეცირკულირების, გამწოვი, გამშვები ან სანიავებელი არხების ფუნქციას.

გამონაკლისი:

1. დასაშვებია, დერეფნები გამოიყენებოდეს გამწოვი სისტემებისთვის კონდიციონერული ჰაერის წყაროდ ასეთი დერეფნებისკენ გახსნილ ოთახებში, თუ თითოეულ ასეთ დერეფანში უშუალოდ გარედან მიწოდებული ჰაერის მოცულობა აღემატება მისგან გასული კონდიციონერული ჰაერის მოცულობას;
2. თუ დერეფანი საცხოვრებელ ერთეულშია, არ უნდა აიკრძალოს მისი გამოყენება რეცირკულირებადი ჰაერის გადაადგილების საშუალებად;
3. დასაშვებია მფლობელობაში არსებული 100 მ² ან ნაკლები ფართობის საზღვრებში მოქცეული დერეფნების გამოყენება რეცირკულირებადი ჰაერის გადაადგილების საშუალებად;
4. დასაშვებია სამკურნალო დაწესებულებების საზღვრებში ჰაერის შემთხვევითი გადაადგილება დაწნევადი ოთახებიდან, თუ დერეფანი არ არის ოთახისთვის ჰაერის მიწოდების ან დაბრუნების მთავარი წყარო.

1018.5.1 დერეფნის ჭერი. დასაშვებია დერეფნის ჭერსა და იატაკს ან ჭერსა და მის ზემოთ არსებულ სახურავს შორის სივრცის გამოყენება რეცირკულაციური ჰაერის კამერად, თუ არსებობს ქვემოთ ჩამოთვლილი ერთი ან მეტი პირობა:

1. აუცილებელი არ არის, დერეფანი ცეცხლმედეგობის ხარისხიანი კონსტრუქციისა იყოს;
2. დერეფანი კამერისგან გამიჯნულია ცეცხლმედეგობის ხარისხიანი კონსტრუქციით;
3. ჰაერგადამამუშავებელი სისტემა, რომელიც ემსახურება დერეფანს, გათიშულია კვამლის აღმომჩენის გააქტიურების გამო;

4. ჰაერგადამამუშავებელი სისტემა, რომელიც ემსახურება დერეფანს, გათიშულია საშხეფის წყლის ნაკადის აღმოჩენის გამო, როდესაც შენობაში დაყენებულია ავტოსაშხეფი სისტემა;
5. დერეფნის ჭერსა და იატაკს ან დერეფნის თავზე მდებარე სახურავის კონსტრუქციას შორის სივრცე გამოყენებულია კვამლის საკონტროლო სპეციალიზებული სისტემის შემადგენელ ნაწილად.

1018.6 დერეფნის უწყვეტობა. ცეცხლმედეგობის ხარისხიანი დერეფნები უწყვეტი უნდა იყოს მასში შესასვლელიდან გასასვლელამდე და მას არ უნდა კვეთდეს შუალედური ოთახები. თუ ცეცხლმედეგობის ხარისხიანი დერეფნის საზღვრებში მდებარე გასასვლელისკენ სავალი ბილიკის მონაკვეთი გადის გასასვლელთან მისადგომის შემოუზღუდავი გზა-კიბეების ან პანდუსების გასწვრივ, ცეცხლმედეგობა უწყვეტად უნდა შენარჩუნდეს გზა-კიბის ან პანდუსის მთელ სიგრძეზე და მომიჯნავე იატაკზე მდებარე გასასვლელისკენ მიემართული შემაერთებელი დერეფნის მთელ სიგრძეზე.

გამონაკლისი: ფოიეები, ვესტიბიულები ან მიმღები ოთახები, აგებული დერეფნისთვის განსაზღვრული მოთხოვნების შესაბამისად, არ უნდა იყოს შუალედური ოთახები.

ქვეთავი 1019 - გასასვლელის აივნები

1019.1 ზოგადი. გასასვლელად გამოყენებული აივნები უნდა აკმაყოფილებდეს იმავე მოთხოვნებს, რომლებიც განსაზღვრულია დერეფნების სიგანისათვის, გასასვლელის სიმაღლისათვის, ჩიხებისა და ნაშვერებისთვის.

1019.2 კედლის გამიჯვნა. გასასვლელის გარე აივნები შენობის შიგა სივრცისგან უნდა გაიმიჯნოს კედლებით და ღიობის დამცავებით, დერეფნებისთვის განსაზღვრული მოთხოვნების შესაბამისად.

გამონაკლისი: გამიჯვნა საჭირო არ არის, თუ გასასვლელის გარე აივანს აქვს სულ მცირე, ორი კიბე, ხოლო ჩიხური დერეფნის სავალი ბილიკი კიბესთან მისაღწევად არ გადის დაუცველ ღიობში.

1019.3 გახსნილობა. გასასვლელის აივნის გრძელი მხარის, სულ მცირე, 50% ღია უნდა იყოს და გადამღობ ტიხრებს ზემოთ არსებული ღია ფართობი ისე უნდა განაწილდეს, რომ შეამციროს კვამლის ან მომწამვლელი აირების დაგროვების შესაძლებლობა.

1019.4 მდებარეობა. გასასვლელის გარე აივნების ხანძარსაწინააღმდეგო მანძილი, სულ მცირე, 3,0 მ უნდა იყოს, რაც იზომება გასასვლელის აივნის გარე კიდიდან მიწის მომიჯნავე ნაკვეთის საზღვრებამდე და იმავე ნაკვეთზე მდებარე სხვა შენობებამდე, თუ მომიჯნავე შენობის გარე კედლები და ღიობები დაცული არ არის 705-ე ქვეთავის მოთხოვნების შესაბამისად ხანძარსაწინააღმდეგო მანძილის მიხედვით.

ქვეთავი 1020 - გასასვლელები

1020.1 ზოგადი. გასასვლელები უნდა მოეწყოს 1020 – 1026 ქვეთავებისა და 1003 – 1013 ქვეთავების მოთხოვნების შესაბამისად. გასასვლელი არ უნდა გამოიყენებოდეს ისეთი დანიშნულებით, რაც ხელს შეუშლის მის, როგორც გასასვლელის, ფუნქციონირებას. გასასვლელის დაცვის მოცემული ხარისხის მიღწევის შემდეგ, ის არ უნდა შემცირდეს შენობიდან გამოსასვლელამდე.

1020.2 გარეთ გასასვლელი კარები. შენობებს ან ნაგებობებს, რომლებსაც იკავებენ ადამიანები, უნდა ჰქონდეს გარეთ გასასვლელი, სულ მცირე, ერთი კარი, რომელიც აკმაყოფილებს 1008.1.1 ქვეთავის მოთხოვნებს.

1020.2.1 დაწვრილებითი მოთხოვნები. გარეთ გასასვლელი კარები უნდა შეესაბამებოდეს 1008.1 ქვეთავის მოთხოვნებს.

1020.2.2 მოწყობა. გარეთ გასასვლელი კარები უნდა მიემართებოდეს პირდაპირ შენობიდან გამოსასვლელისკენ ან საზოგადოებრივი გზისკენ.

ქვეთავი 1021 - გასასვლელების რაოდენობა და გასასვლელის კონფიგურაცია

1021.1 ზოგადი. თითოეულ სართულსა და დაკავებულ სახურავს უნდა ემსახურებოდეს მინიმალურად საჭირო რაოდენობის გასასვლელები ან გასასვლელთან მისადგომები, როგორც განსაზღვრულია ამ ქვეთავში. ნებისმიერი სართულისთვის საჭირო რაოდენობის გასასვლელები, გასასვლელთან მისადგომის გზა-კიბეები ან პანდუსები უნდა შენარჩუნდეს მიწის დონემდე ან საზოგადოებრივ გზამდე მისასვლელამდე. ნებისმიერი სართულიდან გასასვლელების ან გასასვლელთან მისადგომების კონფიგურაცია უნდა შეესაბამებოდეს ამ ქვეთავის მოთხოვნებს. შენობის მეორე სართულის ზემოთ მდებარე თითოეულ სართულს უნდა ემსახურებოდეს შიგა ან გარე გასასვლელის, სულ მცირე, ერთი გზა-კიბე ან შიგა ან გარე გასასვლელის, სულ მცირე, ერთი პანდუსი. მეორე სართულის ზემოთ მდებარე თითოეულ სართულზე, რომელსაც უნდა ემსახურებოდეს, სულ მცირე, სამი ან მეტი გასასვლელი ან გასასვლელთან მისადგომი, აუცილებელი გასასვლელების, სულ მცირე, 50%-ს უნდა შეადგენდეს შიგა ან გარე გასასვლელის გზა-კიბეები ან შიგა ან გარე გასასვლელის პანდუსები.

გამონაკლისი:

1. შიგა გასასვლელის გზა-კიბეები და შიგა გასასვლელის პანდუსები საჭირო არ არის ღია ავტოსადგომ გარაჟებში, სადაც გასასვლელი საშუალებები ემსახურება მხოლოდ ღია ავტოსადგომ გარაჟს;
2. შიგა გასასვლელის გზა-კიბეები და შიგა გასასვლელის პანდუსები საჭირო არ არის შენობის გარეთ მდებარე ნაგებობებში, სადაც გასასვლელი საშუალებების ყველა ნაწილი, უმთავრესად, გახსნილია გარე სივრცისკენ.

1021.2 სართულებიდან გასასვლელები. ნებისმიერ სართულს ან დაკავებულ სახურავს უნდა ემსახურებოდეს ორი გასასვლელი ან გასასვლელთან მისადგომის გზა-კიბე ან პანდუსი, თუ არსებობს ქვემოთ მოცემული პირობებიდან ერთ-ერთი:

1. დაკავებულობის დატვირთვა ან საცხოვრებელი ერთეულების რაოდენობა აღემატება 1021.2(1) ან 1021.2(2) ცხრილში განსაზღვრულ რაოდენობებს;
2. გასასვლელთან მისადგომი სავალი მანძილი აღემატება 1021.2(1) ან 1021.2(2) ცხრილში განსაზღვრულს, როგორც დადგენილია 1016.1 ქვეთავის დებულებების შესაბამისად;
3. შენობებზე ან ნაგებობებზე შვეულმფრენის დასაჯდომად მოწყობილ ფართობებს უნდა ემსახურებოდეს ორი გასასვლელის ან გასასვლელთან მისადგომის გზა-კიბე ან გასასვლელთან მისადგომის პანდუსი;

გამონაკლისი:

1. დასაშვებია, 1015.1 ქვეთავის შესაბამისად მოწყობილ ოთახებს, ფართობებსა და სივრცეებს, რომელთა გასასვლელები შენობიდან გამოსასვლელის დონეზეა და პირდაპირ გარეთ გადის, ემსახურებოდეს ერთი გასასვლელი;
2. დასაშვებია, სც-3 ჯგუფის დაკავებულობის შემცველ შენობებს ემსახურებოდეს ერთი გასასვლელი;
3. დასაშვებია, ავტოსადგომ გარაჟებს, სადაც ავტომობილების დაყენება მექანიკური სისტემით ხდება, ემსახურებოდეს ერთი გასასვლელი;
4. საჭაერო ტრანსპორტის საკონტროლო კოშკებს უნდა ემსახურებოდეს 412.3 ქვეთავში განსაზღვრული მინიმალური რაოდენობის გასასვლელები;
5. 1021.2.3 ქვეთავის შესაბამისად მოწყობილი ცალკეული საცხოვრებელი ერთეულები;
6. დასაშვებია, სც-3 და სც-4 ჯგუფის შეზღუდული შესაძლებლობების მქონე პირთა და მარტოხელა მოხუცთა თავშესაფრებს ემსახურებოდეს ერთი გასასვლელი;
7. სპეციფიკური სივრცეების ან ფართობების მომსახურე გასასვლელებთან სართულის დანარჩენი ნაწილებიდან მისადგომი საჭირო არ არის, თუ დაცულია ქვემოთ ჩამოთვლილი ყველა პირობა:
 - 7.1. მთელი სართულის მომსახურე გასასვლელების რაოდენობა შეესაბამება 1021.2.4 ქვეთავის მოთხოვნებს;
 - 7.2. სართულზე თითოეული ინდივიდუალური სივრცის გასასვლელებთან მისადგომი მოწყობილია 1015.1 ქვეთავის შესაბამისად;
 - 7.3. ყველა სივრცეს სართულის თითოეული ნაწილის საზღვრებში უნდა ჰქონდეს მისადგომი მინიმალური რაოდენობის, მაგრამ, არანაკლებ, ორ დამოუკიდებელ გასასვლელთან, სართულის ამ ნაწილის დაკავებულობის დატვირთვის გათვალისწინებით.

ცხრილი 1021.2(1)

სართულები ერთი გასასვლელით ან ერთ გასასვლელთან მისადგომით სც-2 დაკავებულობებისთვის

სართული	დაკავებულობა	საცხოვრებელი ერთეულების მაქსიმალური რაოდენობა	გასასვლელთან მისადგომი მაქსიმალური სავალი მანძილი
სართული მიწის დონის ქვემოთ, პირველი, მეორე და მესამე სართული	სც-2 ^{ა,ბ}	4 საცხოვრებელი ერთეული	38 მ
მეოთხე და მის ზემოთ სართულები	დაუშვებელია	არ ეხება	არ ეხება

- ა. შენობები, რომლებიც კლასიფიცირებულია, როგორც სც-2 ჯგუფის და მთლიანადაა აღჭურვილი 903.3.1.1 ან 903.3.1.2 ქვეთავის შესაბამისად დაყენებული ავტოსაშუფი სისტემით და სადაც მოწყობილია საავარიო გასაქცევი და თავდასაღწევი ღიობები 1029-ე ქვეთავის შესაბამისად.
- ბ. ეს ცხრილი გამოიყენება სც-2 დაკავებულობებისთვის, რომლებიც მოიცავს საცხოვრებელ ერთეულებს. სც-2 დაკავებულობებისთვის, რომლებიც მოიცავს საძინებელ ერთეულებს, გამოიყენეთ ცხრილი 1021.2(2).

ცხრილი 1021.2(2)

სართულები ერთი გასასვლელით ან ერთი გასასვლელთან მისადგომით სხვა დაკავებულობებისთვის

სართული	დაკავებულობა	დამკავებელთა მაქსიმალური რაოდენობა ერთ სართულზე	გასასვლელთან მისადგომი მაქსიმალური სავალი მანძილი
პირველი სართული ან სართული მიწის დონის	თვ, სქ ^ბ , სგ, სმ ^ბ , სვ, დს, სწ ^ბ	49 დამკავებელი	23 მ
	დსშ-2, დსშ-3	3 დამკავებელი	7.6 მ

ქვემოთ	დსშ-4, დსშ-5, დწ, სგ-1, სგ-2 ^{ა,ბ} , სგ-4	10 დამკავებელი	23 მ
	სწ	29 დამკავებელი	30 მ
მეორე სართული	სქ, სმ, სვ, სწ	29 დამკავებელი	23 მ
მესამე სართული ან სართულები მის ზემოთ	დაუშვებელია	არ ეხება	არ ეხება

- ა. შენობები, რომლებიც კლასიფიცირებულია, როგორც სგ-2 ჯგუფის და მთლიანადაა აღჭურვილი 903.3.1.1 ან 903.3.1.2 ქვეთავის შესაბამისად დყენებული ავტოსაშხევი სისტემით და სადაც მოწყობილია საავარიო გასაქცევი და თავდასაღწევი ღიობები 1029-ე ქვეთავის შესაბამისად.
- ბ. სქ, სმ და სწ ჯგუფების დაკავებულობებს, რომლებიც განთავსებულია 903.3.1.1 ან 903.3.1.2 ქვეთავის შესაბამისად დაყენებული ავტოსაშხევი სისტემით მთლიანად აღჭურვილ შენობებში, უნდა ემსახურებოდეს მაქსიმუმ 30 მ სიგრძის სავალი მანძილი.
- გ. ეს ცხრილი გამოიყენება სგ-2 დაკავებულობებისთვის, რომლებიც მოიცავს სამინებელ ერთეულებს. სგ-2 დაკავებულობებისთვის, რომლებიც მოიცავს საცხოვრებელ ერთეულებს, გამოიყენეთ ცხრილი 1021.2(1).

1021.2.1 შერეული დაკავებულობები. თუ ნებადართულია, რომ სხვა სართულების გასასვლელებთან მისადგომის უზრუნველყოფი ერთი გასასვლელის ან გასასვლელთან მისადგომის გზა-კიბე ან პანდუსი ინდივიდუალურ სართულებს ემსახურებოდეს, მაშინ შერეულ დაკავებულობებს დასაშვებია, ემსახურებოდეს თითო გასასვლელი, თუ თითოეული ცალკეული დაკავებულობა მოწყობილია 1021.2(1) ან 1021.2(2) ცხრილში ამ დაკავებულობისთვის განსაზღვრული მოთხოვნების შესაბამისად. შესაძლებლობის შემთხვევაში, მომიჯნავე დაკავებულობებიდან დაგროვებადი დაკავებულობის დატვირთვა უნდა გამოითვალოს 1004.1 ქვეთავის შესაბამისად.

შერეული დაკავებულობების შემცველი შენობის თითოეულ სართულზე დამკავებელთა მაქსიმალური რაოდენობა, რომელთაც ერთი გასასვლელი ემსახურება, ისეუნდა დაგეგმარდეს, რომ სივრცის დამკავებელთა გამოთვლილი რაოდენობის თანაფარდობების ჯამი გაყოფილი თითოეულ დაკავებულობაში დამკავებელთა დასაშვებ რაოდენობაზე არ აღემატებოდეს ერთს.

1021.2.2 მიწის დონის ქვედა სართულები. მიწის დონის ქვედა სართული, რომელსაც ერთი გასასვლელი ემსახურება, არ უნდა მდებარეობდეს მიწის დონიდან ერთზე მეტი სართულით ქვემოთ.

1021.2.3 ერთსართულიანი ან მრავალსართულიანი საცხოვრებელი ერთეულები. დასაშვებია, ცალკეულ ერთსართულიან ან მრავალსართულიან საცხოვრებელ ერთეულებს ემსახურებოდეს თითო გასასვლელი, თუ დაცულია ქვემოთ ჩამოთვლილი ყველა პირობა:

1. საცხოვრებელი ერთეული მოწყობილია 1015.1 ქვეთავის შესაბამისად და მას ემსახურება ერთი გასასვლელი საშუალება;
2. საცხოვრებელი ერთეულის გასასვლელი გადის პირდაპირ გარეთ შენობიდან გამოსასვლელის დონეზე ან საცხოვრებელ ერთეულში შესასვლელი კარის გარეთ მდებარე გასასვლელთან მისადგომი, არანაკლებ, ორ დამოუკიდებელ გასასვლელთან მისადგომს უზრუნველყოფს.

1021.2.4 სამი ან მეტი გასასვლელი. ნებისმიერი სართულიდან ან დაკავებული სახურავიდან, სადაც დაკავებულობის დატვირთვა შეადგენს 501-დან 1000-მდე (1000-ის ჩათვლით), უნდა მოეწყოს გასასვლელის ან გასასვლელთან მისადგომის სამი გზა-კარი ან პანდუსი, რომლებიც სხვა სართულების გასასვლელებთან მისადგომს უზრუნველყოფს. ნებისმიერი სართულიდან ან დაკავებული სახურავიდან, სადაც დაკავებულობის დატვირთვა შეადგენს 1000-ზე მეტს, უნდა მოეწყოს გასასვლელის ან გასასვლელთან მისადგომის ოთხი გზა-კარი ან პანდუსი, რომლებიც სხვა სართულების გასასვლელებთან მისადგომს უზრუნველყოფს.

1021.2.5 დამატებითი გასასვლელები. 130 მ-ზე მაღალ შენობებში დამატებითი გასასვლელები უნდა მოეწყოს 403.5.2 ქვეთავის შესაბამისად.

1021.3 გასასვლელის კონფიგურაცია. გასასვლელების ან გასასვლელთან მისადგომის გზა-კარები ან პანდუსები, რომლებიც სხვა სართულების გასასვლელებთან მისადგომს უზრუნველყოფს, უნდა მოეწყოს 1015.2 – 1015.2.2 ქვეთავების შესაბამისად. გასასვლელები უწყვეტი უნდა იყოს გასასვლელში შესასვლელი წერტილიდან შენობიდან გამოსასვლელამდე.

1021.3.1 მომიჯნავე დონეების გასასვლელებთან მისადგომი. სხვა დონეების გასასვლელებთან მისადგომად უნდა მოეწყოს გზა-კიბეები ან პანდუსები. თუ გასასვლელებთან მისადგომი მოწყობილია მომიჯნავე შენობის დონეებიდან, გასასვლელთან მისადგომი თარაზული და შვეული სავალი მანძილი უახლოეს გასასვლელამდე არ უნდა აღემატებოდეს 1016.1 ქვეთავში განსაზღვრულს. სხვა დონეების გასასვლელებთან მისადგომი უნდა მოეწყოს მომიჯნავე სართულიდან.

გამონაკლისი: შვეულმფრენების დასაჯდომად მოწყობილი ბაქნები ან სახურავის ფართობები, რომელთა სიგრძე 18 მ-ზე ნაკლებია ან ფართობი - 186 მ²-ზე მცირე, დასაშვებია, მეორე გასასვლელს უკავშირდებოდეს სახანძრო გასაქცევის საშუალებით, მონაცვლე საფეხურებიანი კიბით ან პწკალა კიბით, რომელიც ქვედა სართულისკენ ან დონისკენ მიემართება.

1021.4 საავტომობილო პანდუსები. საავტომობილო პანდუსები არ უნდა განვიხილოთ, როგორც გასასვლელთან მისადგომის პანდუსი, თუ მასზე მოწყობილი არ არის გზა ფეხით მოსიარულეთათვის.

ქვეთავი 1022 - შიგა გასასვლელის გზა-კიბეები და პანდუსები

1022.1 ზოგადი. შიგა გასასვლელის გზა-კიბეები და პანდუსები, რომლებიც გასასვლელი საშუალებების სისტემაში გასასვლელის კომპონენტებია, უნდა მოეწყოს ამ ქვეთავის მოთხოვნების შესაბამისად. შიგა გასასვლელის გზა-კიბეები და პანდუსები პირდაპირ შენობის გარეთ უნდა მიემართებოდეს ან შენობის გარე მხარემდე უნდა გაგრძელდეს 1023-ე ქვეთავის შესაბამისად მოწყობილი გასასვლელის გზა-დერეფნით. გამონაკლისია 1027.1 ქვეთავში დაშვებული შემთხვევა. შიგა გასასვლელის გზა-კიბე ან პანდუსი არ უნდა გამოიყენებოდეს სხვა დანიშნულებით, გარდა გასასვლელი საშუალებისა.

გამონაკლისი: დწ-3 ჯგუფის დაკავებულობებში შიგა გასასვლელის გზა-კიბეები და პანდუსები უნდა მოეწყოს 408.3.8 ქვეთავის შესაბამისად.

1022.3 დასრულება. შიგა გასასვლელის გზა-კიბეები და პანდუსები უნდა დასრულდეს შენობიდან გამოსასვლელთან ან საზოგადოებრივ გზასთან.

გამონაკლისი: დასაშვებია, შიგა გასასვლელის გზა-კიბეები და პანდუსები დასრულდეს 1023-ე ქვეთავის შესაბამისად მოწყობილი გასასვლელის გზა-დერეფანთან, თუ გასასვლელის გზა-დერეფანი მთავრდება შენობიდან გამოსასვლელთან ან საზოგადოებრივ გზასთან.

1022.3.1 გაგრძელება. თუ შიგა გასასვლელის გზა-კიბეები და პანდუსები გრძელდება შენობიდან გამოსასვლელამდე ან საზოგადოებრივ გზამდე გასასვლელის გზა-დერეფნის საშუალებით, შიგა გასასვლელის გზა-კიბეები და პანდუსები გასასვლელის გზა-დერეფნისგან უნდა გაიმიჯნოს 707-ე ქვეთავის შესაბამისად აგებული ცეცხლმედეგი ზღუდით ან 711-ე ქვეთავის შესაბამისად აგებული

თარაზული ანაწყოებით, ან ორივეთი. ცეცხლმედეგობის ხარისხი შიგა გასასვლელის გზა-კიბეებისა და პანდუსებისთვის აუცილებელ ცეცხლმედეგობის ხარისხზე ნაკლები არ უნდა იყოს. ცეცხლმედეგ ზღუდეში უნდა ჩაისვას 716.5 ქვეთავის შესაბამისი ცეცხლმედეგი კარის ანაწყოები, რათა უზრუნველყოს შიგა გასასვლელის გზა-კიბეებიდან და პანდუსებიდან გასასვლელის გზა-დერეფანში გასასვლელი საშუალება. ცეცხლმედეგ ზღუდეში აკრძალულია ღიობები, გარდა ცეცხლმედეგი კარის ანაწყოებისა. ცეცხლმედეგ ზღუდეში აკრძალულია გაყვანილობები.

გამონაკლისი: ცეცხლმედეგ ზღუდეში დასაშვებია 1022.5 ქვეთავის შესაბამისი გაყვანილობები.

1022.4 ღიობები. შიგა გასასვლელის გზა-კიბეებისა და პანდუსების ღიობის დამცავები უნდა აკმაყოფილებდეს 716-ე ქვეთავის მოთხოვნებს.

შიგა გასასვლელის გზა-კიბეებსა და პანდუსებზე უნდა იყოს მხოლოდ ისეთი ღიობები, რომლებიც განსხვავდება გარე დაუცველი ღიობებისგან და რომლებიც უზრუნველყოფს დაკავებული სივრცეებიდან შემომზღუდავთან მისადგომს და შემომზღუდავიდან გამოსასვლელს.

ლიფტები არ უნდა იღებოდეს შიგა გასასვლელის გზა-კიბეებისა და პანდუსებისკენ.

1022.5 გაყვანილობები. დაუშვებელია, შიგა გასასვლელის გზა-კიბეებსა და პანდუსებს კვეთდეს ღიობები და გაყვანილობები, გარდა აუცილებელი გასასვლელი კარებისა, მოწყობილობებისა და გაყვანილობებისა, რომლებიც სჭირდება დამოუკიდებელ განთავებას ან წნევის წარმომქმნელებს, საშხეფის მილსადენებს, სახანძრო მილდგარებს, სახანძრო განყოფილების საკომუნიკაციო სისტემის ელექტროგაყვანილობისათვის განკუთვნილ არხებსა და ელექტროგაყვანილობის არხებს, რომლებიც ემსახურება შიგა გასასვლელის გზა-კიბეებსა და პანდუსებს და ბოლოვდება 0,01 მ² ფართობის ფოლადის კოლოფში. ასეთი გაყვანილობები დაცული უნდა იყოს 714-ე ქვეთავის მოთხოვნების შესაბამისად. მომიჯნავე შიგა გასასვლელის გზა-კიბეებსა და პანდუსებს შორის არ უნდა არსებობდეს გაყვანილობები ან საკომუნიკაციო ღიობები, არც დაცული, არც დაუცველი.

1022.6 განთავება. შიგა გასასვლელის გზა-კიბეებისა და პანდუსების გასანთავებელი მოწყობილობა და არხები, რომლებიც დაყენებულია 1022.5 ქვეთავის შესაბამისად, უნდა აკმაყოფილებდეს ქვემოთ ჩამოთვლილი პუნქტებიდან ერთ-ერთს:

1. ასეთი მოწყობილობა და არხები უნდა განთავსდეს შენობის გარეთ და პირდაპირ უნდა უკავშირდებოდეს შიგა გასასვლელის გზა-კიბეებსა და პანდუსებს შახტებისათვის აუცილებელი კონსტრუქციით შემოზღუდული არხების საშუალებით;
2. თუ ასეთი მოწყობილობა და არხები განთავსებულია შიგა გასასვლელის გზა-კიბეებსა და პანდუსებზე, ჰაერი უნდა შემოდოდეს პირდაპირ გარედან და გადიოდეს პირდაპირ გარეთ, ან ჰაერი უნდა გადიოდეს არხებში, რომლებიც შემოზღუდულია შახტებისათვის აუცილებელი კონსტრუქციით;
3. შენობაში განთავსებისას ასეთი მოწყობილობა და არხები შენობის დანარჩენი ნაწილისგან, მათ შორის, სხვა მექანიკური მოწყობილობებისგან, უნდა გაიმიჯნოს შახტებისათვის აუცილებელი კონსტრუქციით.

ნებისმიერ შემთხვევაში, ცეცხლმედეგობის ხარისხიანი კონსტრუქციებში უნდა მოეწყოს მხოლოდ ისეთი ღიობები, რომლებიც აუცილებელია მოვლა-პატრონობასა და ფუნქციონირებასთან დაკავშირებული სამუშაოების უზრუნველსაყოფად და რომლებიც დაცულია 716-ე ქვეთავის (შახტის შემომზღუდავების შესახებ) შესაბამისად დაყენებული ღიობის დამცავებით.

შიგა გასასვლელის გზა-კიბისა და პანდუსის განიავების სისტემები დამოუკიდებელი უნდა იყოს შენობის განიავების სხვა სისტემებისგან.

1022.7 შიგა გასასვლელის გზა-კიბისა და პანდუსის გარე კედლები. შიგა გასასვლელის გზა-კიბისა და პანდუსის გარე კედლები უნდა აკმაყოფილებდეს 705-ე ქვეთავის მოთხოვნებს გარე კედლებთან დაკავშირებით. თუ გზა-კიბის გარე მხარე შემოზღუდულია არაცეცხლმედეგი კედლებით ან დაუცველი ღიობებით, კედლები ან ღიობები კი შენობის სხვა ნაწილების მიმართ დგას 180°-იანი კუთხით, არაცეცხლმედეგი კედლის ან დაუცველი ღიობის თარაზულად 3,0 მ-ის საზღვრებში მდებარე შენობის გარე კედლების ცეცხლმედეგობის ხარისხი არ უნდა იყოს 1 საათზე ნაკლები. ღიობები ასეთ გარე კედლებში დაცული უნდა იყოს ღიობის დამკავებით, რომელთა ცეცხლისაგან დაცულობის ხარისხი, სულ მცირე, $\frac{3}{4}$ საათია (45 წუთია). ეს კონსტრუქცია უნდა გრძელდებოდეს მიწიდან შვეულად გზა-კიბის ზედა ბოლო ბაქნის ზემოთ 3,0 მ-ზე ან სახურავის ხაზამდე, რომელიც ნაკლები იქნება.

1022.8 შენობიდან გამოსასვლელის ამოცნობა. შიგა გასასვლელის გზა-კიბე და პანდუსი არ უნდა გრძელდებოდეს შენობიდან გამოსასვლელის დონის ქვემოთ, თუ შენობიდან გამოსასვლელის დონეზე არ არის სათანადო ზღუდე, რომელიც ხელს შეუშლის შემთხვევითი პირების მოხვედრას ქვედა დონეებზე. მიმართულების აღმნიშვნელი გასასვლელის ნიშნები უნდა მოეწყოს 1011-ე ქვეთავის შესაბამისად.

1022.9 გზა-კიბის ამოსაცნობი ნიშნები. სამზე მეტი სართულის დამაკავშირებელი შიგა გასასვლელის გზა-კიბისა და პანდუსის თითოეულ ბაქანზე, რომელიც იატაკის დონეზეა, უნდა განთავსდეს იატაკის დონის, შიგა გასასვლელის გზა-კიბისა და პანდუსის ზედა და ქვედა საზღვრების აღმნიშვნელი ნიშანი და კიბის ან პანდუსის ამოსაცნობი. ნიშანზე მითითებული უნდა იყოს ასევე სართული, მიმართულება შენობიდან გამოსასვლელისკენ და შიგა გასასვლელის კიბეგზიდან და პანდუსიდან სახურავზე ასასვლელი სახანძრო-სამაშველო დანაყოფისათვის. ნიშანი უნდა მოთავსდეს იატაკის ბაქნიდან 1,5 მ სიმაღლეზე ისე, რომ ადვილად დასანახი იყოს როგორც ღია, ისე დახურული კარის შემთხვევაში. გზა-კიბის ამოსაცნობ ნიშანთან ერთად უნდა განთავსდეს იატაკის დონის ამოსაცნობი ნიშანი ამობურცული სიმბოლოებითა და ბრაილის ასოებით, როგორც მოითხოვს ICC A117.1, იატაკის დონეზე მდებარე თითოეულ ბაქანთან, რომელიც შიგა გასასვლელის კიბეგზიდან და პანდუსიდან დერეფანში გამავალ კარს ესაზღვრება.

1022.9.1 ნიშნების სისტემასთან დაკავშირებული მოთხოვნები. გზა-კიბის ამოსაცნობი ნიშნები უნდა აკმაყოფილებდეს ქვემოთ ჩამოთვლილ ყველა მოთხოვნას:

1. ნიშნები უნდა იყოს, სულ მცირე, 45 სმ × 30 სმ ზომის;
2. შიგა გასასვლელის გზა-კიბისა და პანდუსის ამოსაცნობ ნიშანზე ასოების სიმაღლე უნდა იყოს სულ მცირე, 4 სმ;
3. იატაკის დონის ამოსაცნობ ნიშანზე ციფრის სიმაღლე უნდა იყოს, სულ მცირე, 12 სმ და უნდა განთავსდეს ნიშნის ცენტრში;
4. ყველა სხვა ასო-ციფრი უნდა იყოს, სულ მცირე, 2.5 სმ სიმაღლის;
5. სიმბოლოები და ფონები არ უნდა იყოს ჩამუქებული. სიმბოლოების ფერი ფონთან კონტრასტული უნდა იყოს – ღია ფერის სიმბოლოები უნდა განთავსდეს მუქ ფონზე, მუქი ფერის სიმბოლოები კი – ღია ფონზე;

6. თუ 1022.9 ქვეთავით მოთხოვნილი ნიშნები მოწყობილია 1024-ე ქვეთავის შესაბამისად რეგულირებადი შენობების შიგა გასასვლელის გზა-კიბეებსა და პანდუსებზე, ნიშნები უნდა დამზადდეს 1024.4 ქვეთავში მოთხოვნილი მასალებით.

1022.10 კვამლგაუმტარი შემოზღუდავები და დაწნევადი გზა-კიბეები და პანდუსები. შენობებში, რომლებიც უნდა აკმაყოფილებდეს 403.5.4 ან 405.7.2 ქვეთავის მოთხოვნებს, შიგა გასასვლელის გზა-კიბეები და პანდუსები უნდა იყოს დაუკვამლიანებელი შემოზღუდული სივრცეები ან 909.20 ქვეთავის შესაბამისი დაწნევადი გზა-კიბეები ან პანდუსები.

1022.10.1 დასრულება და გაგრძელება. დაუკვამლიანებელი შემოზღუდული სივრცე ან დაწნევადი გზა-კიბე უნდა მთავრდებოდეს შენობიდან გამოსასვლელთან ან საზოგადოებრივ გზასთან. დასაშვებია, დაუკვამლიანებელი შემოზღუდული სივრცე ან დაწნევადი გზა-კიბე გაგრძელდეს 1022.3 ქვეთავის შესაბამისად მოწყობილი გასასვლელის გზა-დერეფნით. გასასვლელის გზა-დერეფანს არ უნდა ჰქონდეს ღიობები, გარდა 1022.3.1 ქვეთავის შესაბამისად დაყენებული ცეცხლმედეგი კარის ანაწყობისა და გასასვლელის გზა-დერეფნიდან გასვლისათვის საჭირო ღიობებისა. გასასვლელის გზა-დერეფანი შენობის დანარჩენი ნაწილისგან უნდა გაიმიჯნოს 707-ე ქვეთავის შესაბამისად აგებული ცეცხლმედეგი ზღუდით ან 711-ე ქვეთავის შესაბამისად აგებული თარაზული ანაწყობებით, ან ორივეთი, რომელთა ცეცხლმედეგობის ხარისხი 2 საათია.

გამონაკლისი:

1. გასასვლელის გზა-დერეფანში დასაშვებია დაუკვამლიანებელი შემოზღუდული სივრცის მომსახურეობისათვის საჭირო ღიობები, თუ გასასვლელის გზა-დერეფანი დაცულია და დაწნევადია ისეთივე მეთოდით, როგორც დაუკვამლიანებელი შემოზღუდული სივრცე, ხოლო ღიობები დაცულია იმგვარად, როგორც მოითხოვს სხვა იატაკიდან მიდგომისას;
2. გასასვლელის გზა-დერეფანში დასაშვებია დაწნევადი გზა-კიბის მომსახურე ღიობები, თუ გასასვლელის გზა-დერეფანი დაცულია და დაწნევადია ისეთივე მეთოდით, როგორც დაწნევადი გზა-კიბე;
3. ცეცხლმედეგი ზღუდე, რომელიც კვამლშეუღწევ შემოზღუდულ სივრცეს ან დაწნევად გზა-კიბეს მიჯნავს გასასვლელის გზა-დერეფნისაგან, საჭირო არ არის, თუ გასასვლელის გზა-დერეფანი ისევეა დაცული და ისევე დაწნევადია, როგორც დაუკვამლიანებელი შემოზღუდული სივრცე ან დაწნევადი გზა-კიბე;
4. 1027-ე ქვეთავის მიხედვით დასაშვებია, დაუკვამლიანებელი შემოზღუდული სივრცის ან დაწნევადი გზა-კიბის გასასვლელი კვეთდეს შენობიდან გამოსასვლელის დონეზე მდებარე ფართობებს ან ვესტიბიულის ფართობებს.

1022.10.2 შემოზღუდულ სივრცესთან მისადგომი. ბოლშეუღწევ შემოზღუდულ სივრცეში მდებარე გზა-კიბეს მისადგომი უნდა ჰქონდეს ვესტიბიულიდან ან გარე ღია აივნიდან.

გამონაკლისი: საჭირო არ არის, გზა-კიბეს მისადგომი ჰქონდეს ვესტიბიულიდან ან გარე ღია აივნიდან, თუ გზა-კიბეების დაწნევა ხორციელდება 909.20.5 ქვეთავის შესაბამისი ალტერნატიული მეთოდით.

ქვეთავი 1023 - გასასვლელის გზა-დერეფანი

1023.1 გასასვლელის გზა-დერეფანი. გასასვლელის გზა-დერეფნები, რომლებიც გასასვლელი საშუალებების სისტემაში გასასვლელის კომპონენტია, უნდა აკმაყოფილებდეს ამ ქვეთავის მოთხოვნებს. გასასვლელის გზა-დერეფანი არ უნდა გამოიყენებოდეს სხვა დანიშნულებით, გარდა გასასვლელი საშუალებისა.

1023.2 სიგანე. გასასვლელის გზა-დერეფნების მინიმალური სიგანე უნდა განისაზღვროს 1005.1 ქვეთავის შესაბამისად, მაგრამ ასე განსაზღვრული სიგანე არ უნდა იყოს 1,2 მ-ზე ნაკლები. ეს მოთხოვნა არ ეხება გასასვლელის გზა-დერეფნებს, რომელთა დაკავებულობის დატვირთვა 50-ზე ნაკლებია. ასეთი გასასვლელის გზა-დერეფნების სიგანე არ უნდა იყოს 90 სმ-ზე ნაკლები. გასასვლელის გზა-დერეფნების აუცილებელი სიგანე ჩაუხერგავი უნდა იყოს.

გამონაკლისი: შეჭრები 1005.7 ქვეთავის შესაბამისად.

1023.3 კონსტრუქცია. გასასვლელის გზა-დერეფნის შემომზღუდავი კედლების, იატაკისა და ჭერის ცეცხლმედეგობის ხარისხი არ უნდა იყოს 1 საათზე ნაკლები და შიგა რომელიმე გასასვლელის გზა-კიბის ან პანდუსის აუცილებელ ცეცხლმედეგობის ხარისხზე ნაკლები. გასასვლელის გზა-დერეფანი უნდა აიგოს, როგორც 707-ე ქვეთავის შესაბამისი ცეცხლმედეგი ზღუდეები ან 711-ე ქვეთავის შესაბამისი თარაზული ანაწყობები, ან ორივე ერთად.

1023.4 დასრულება. შენობიდან გამოსასვლელის დონეზე მდებარე გასასვლელის გზა-დერეფნები უნდა სრულდებოდეს შენობიდან გამოსასვლელთან, სხვა დონეებზე მდებარე გასასვლელის გზა-დერეფნები კი - გასასვლელთან.

1023.5 ღიობები და გაყვანილობები. გასასვლელის გზა-დერეფნის ღიობის დამცავები უნდა აკმაყოფილებდეს 716-ე ქვეთავის მოთხოვნებს.

402.8.7 ქვეთავში დაშვებულის გარდა, გასასვლელის გზა-დერეფანში უნდა მოეწყოს მხოლოდ ის ღიობები (გარდა შიგა ღიობებისა), რომლებიც საჭიროა დაკავებული სივრცეების გასასვლელის გზა-დერეფანთან მისადგომად ან გასასვლელის გზა-დერეფნიდან გამოსასვლელად.

სადაც შიგა გასასვლელის გზა-კიბე ან პანდუსი გასასვლელი გზა-დერეფნის საშუალებით გრძელდება შენობიდან გამოსასვლელამდე ან საზოგადოებრივ გზამდე, გასასვლელის გზა-დერეფანი უნდა მოეწყოს 1022.3.1 ქვეთავის შესაბამისად.

ლიფტები არ უნდა იღებოდეს გასასვლელის გზა-დერეფნისკენ.

1023.6 გაყვანილობები. დაუშვებელია, გასასვლელის გზა-დერეფანს კვეთდეს ღიობები და გაყვანილობები, გარდა აუცილებელი გასასვლელის კარებისა, მოწყობილობებისა და გაყვანილობებისა, რომლებიც საჭიროა დამოუკიდებლად დაწნევისათვის, საშხეფის მილსადენების, სახანძრო მილდგარების, სახანძრო-სამაშველო დანაყოფის საკომუნიკაციო სისტემის ელექტროგაყვანილობისათვის განკუთვნილი არხებისა და ელექტროგაყვანილობის არხებისათვის, რომლებიც ემსახურება გასასვლელის გზა-დერეფანს და ბოლოვდება 0,01 მ² ფართობის ფოლადის კოლოფში. ასეთი გაყვანილობები დაცული უნდა იყოს 714-ე ქვეთავის შესაბამისად. მომიჯნავე გასასვლელის გზა-დერეფნებს შორის არ უნდა არსებობდეს გაყვანილობები ან საკომუნიკაციო ღიობები, არც დაცული, არც დაუცველი.

გამონაკლისი: მემბრანის გაყვანილობები დასაშვებია გასასვლელის გზა-დერეფნის გარეთ. ამგვარი გაყვანილობები დაცული უნდა იყოს 714.3. ქვეთავის შესაბამისად.

ქვეთავი 1024 - გასასვლელის ბილიკის კონტურული განათება

1024.1 ზოგადი. გასასვლელის ბილიკის კონტურული განათება უზრუნველყოფილი უნდა იყოს თვ, სქ, სგ, დწ, სვ და სც-1 ჯგუფის დაკავებულობების მომცველ მაღლივ შენობებში, 1024.1 – 1024.5 ქვეთავების შესაბამისად.

გამონაკლისი: გასასვლელი ბილიკის კონტურული განათება აუცილებელი არ არის შენობიდან გამოსასვლელის დონეზე ფოიებში, რომლებიც ასრულებს გასასვლელი ბილიკის ფუნქციას 1027.1-ის პირველი გამონაკლისის შესაბამისად.

1024.2 კონტურული განათება გასასვლელის კომპონენტების საზღვრებში. გასასვლელი ბილიკის კონტურული განათება უზრუნველყოფილი უნდა იყოს შიგა გასასვლელის გზა-კიბეებზე, შიგა გასასვლელის პანდუსებსა და გასასვლელის გზა-დერეფნებში, 1024.2.1 – 1024.2.6 ქვეთავების შესაბამისად.

1024.2.1 საფეხურები. თითოეული საფეხურის თარაზული ზედაპირის (საბიჯელის) წინა კიდის მთელ სიგრძეზე უნდა განთავსდეს მთლიანი და უწყვეტი ზოლი. კონტურული ზოლების მინიმალური თარაზული სიგანე უნდა იყოს 2,5 სმ, ხოლო მაქსიმალური – 5 სმ. ზოლის წინა კიდე უნდა განთავსდეს მაქსიმუმ 1,3 სმ-ზე საფეხურის წინა კიდიდან/ნაშვერიდან და არ უნდა გაგრძელდეს საფეხურის გვერდითა კიდისკენ 1,3 სმ-ზე მეტად.

გამონაკლისი: სულ მცირე, 2,5 სმ სიგანის მოთხოვნა არ ეხება UL 1994-ში ჩამოთვლილ კონტურებს.

1024.2.2 ბაქნები. ბაქნების წინა კიდეებზე განთავსებული ზოლები უნდა შეესაბამებოდეს საფეხურების ზომებს.

1024.2.3 სახელურები. ყველა სახელურსა და სახელურის გაგრძელებაზე უნდა განთავსდეს სულ მცირე, 2,5 სმ სიგანის მთლიანი/მასიური და უწყვეტი ზოლი. ზოლი უნდა განთავსდეს სახელურის ზედა ზედაპირის მთელ სიგრძეზე, მოაჯირს გადაცილებული ნაწილისა და მოაჯირის ბოლო რიკულის თავების ჩათვლით. თუ სახელურები ან რიკულს გადაცილებული სახელურის ნაწილები ქვემოთ ან გვერდისკენ უხვევს, ზოლის წყვეტის მანძილი არ უნდა აღემატებოდეს 10 სმ-ს.

1024.2.4 პერიმეტრის სადემარკაციო ხაზები. შიგა გასასვლელის გზა-კიბეების, შიგა გასასვლელის პანდუსებისა და გასასვლელიის გზა-დერეფნების საზღვრებში მდებარე კიბის ბაქნებსა და იატაკის სხვა ფართობებზე, საფეხურების გვერდების გარდა, იატაკზე ან კედლებზე ან ორივეგან, უნდა განთავსდეს მთლიანი/მასიური და უწყვეტი სადემარკაციო ხაზები. ზოლები უნდა იყოს 2,5-იდან 5 სმ-მდე სიგანის და წყვეტის მანძილები არ უნდა აღემატებოდეს 10 სმ-ს.

გამონაკლისი: სულ მცირე, 2,5 სმ სიგანის მოთხოვნა არ ეხება UL 1994-ში ჩამოთვლილ კონტურებს.

1024.2.4.1 იატაკზე განთავსებული სადემარკაციო ხაზები. პერიმეტრის სადემარკაციო ხაზები უნდა განთავსდეს კედლიდან 10 სმ-ის საზღვრებში და უნდა გაგრძელდეს 5 სმ-ის საზღვრებში ბაქნების წინა კიდეების კონტურული განათების ზოლებამდე. სადემარკაციო ხაზები უნდა კვეთდეს იატაკს ყველა კარის წინ.

გამონაკლისი: გასასვლელიდან გამომავალი სადემარკაციო ხაზები, რომელთაც დამკვეთები მიჰყავთ გასასვლელი ბილიკის ბოლომდე, არ უნდა გაგრძელდეს შენობიდან გამოსასვლელი კარების წინა მხარემდე.

1024.2.4.2 კედელზე განთავსებული სადემარკაციო ხაზები. სადემარკაციო ხაზები უნდა განთავსდეს კედელზე ისე, რომ ზოლის ქვედა კიდე მოპირკეთებული იატაკიდან, არანაკლებ, 10 სმ-ზე იყოს. კიბეების თავსა და ბოლოში, სადემარკაციო ხაზები უნდა ეშვებოდეს შვეულად იატაკისკენ საფეხურიდან ან წინა კიდიდან 5 სმ-ის საზღვრებში. კედლებზე განთავსებული სადემარკაციო ხაზები შვეულად უნდა გადავიდეს იატაკზე და შემდეგ გაგრძელდეს იატაკზე, სადაც ხაზის გატარება იატაკზე ერთადერთი პრაქტიკული მეთოდია ბილიკის კონტურის შესაქმნელად. თუ კედელზე განთავსებული ხაზი წყდება კარის გამო, კედელზე განთავსებული სადემარკაციო ხაზები უნდა გაგრძელდეს კარის ზედაპირზე ან მის წინ იატაკზე.

გამონაკლისი: სადემარკაციო ხაზები, რომლებიც გამოდის გასასვლელიდან და რომელთა საშუალებით დამკვეთები მიდიან გასასვლელი ბილიკის ბოლომდე, არ უნდა გაგრძელდეს შენობიდან გამოსასვლელი კარის წინა მხარემდე.

1024.2.4.3 გადასვლა. თუ კედელზე განთავსებული სადემარკაციო ხაზი უერთდება იატაკზე განთავსებულ სადემარკაციო ხაზს, ან პირიქით, კედელზე განთავსებული სადემარკაციო ხაზი შვეულად უნდა დაემკვას იატაკზე, რომ შეუერთდეს იატაკზე განთავსებული სადემარკაციო ხაზის გაგრძელებულ მონაკვეთს და შექმნას უწყვეტი კონტური.

1024.2.5 დაბრკოლებები. 2,0 მ სიმაღლეზე ან ქვემოთ მდებარე ან გასასვლელ ბილიკზე 10 სმ-ზე მეტად გამოშვებულ დაბრკოლებებზე უნდა განთავსდეს, არანაკლებ, 2,5 სმ სიგანის კონტურული განათებები, რომლებიც ქმნის დიაგონალურზოლებიან ხაზს. მასზე მონაცვლეობითაა განთავსებული შუქმფენი და შავი თანაბარი ზოლები, რომელთა სისქე არ აღემატება 5 სმ-ს, ხოლო დახრის კუთხე - 45°-ს. დაბრკოლებებში შედის (მაგრამ არა მხოლოდ ესენი): სახანძრო მილდგარები, სახელოს კარადები, კედლის ნაშვრები და შეზღუდული სიმაღლის ფართობები. თუმცა, ამგვარი ხაზები არ უნდა ფარავდეს რაიმე ინფორმაციას ან მითითებას, მათ შორის (მაგრამ არა მხოლოდ): სახანძრო მილდგარების გამოყენების წესებს, რომლებიც განთავსებულია დამკვეთებისთვის.

1024.2.6 კარები გასასვლელი ბილიკის საზღვრებში. კარებზე, რომელიც დამკვეთებმა უნდა გაიარონ იმისათვის, რომ მივიდნენ გასასვლელის ბილიკის ბოლოში, უნდა განთავსდეს 1024.2.6.1 – 1024.2.6.3 ქვეთავის შესაბამისი კონტურული განათებები.

1024.2.6.1 საავარიო გასასვლელის სიმბოლო. კარებს ამოსაცნობად უნდა ჰქონდეს ქვემოთ განთავსებული საავარიო გასასვლელის განათებული სიმბოლო. გასასვლელის სიმბოლო, რომელიც შეესაბამება NFPA 170-ს, უნდა იყოს, სულ მცირე, 10 სმ სიმაღლის და უნდა მოთავსდეს კარის ცენტრში თარაზულად ისე, რომ სიმბოლოს თავი მოპირკეთებული იატაკიდან არ იყოს 46 სმ-ზე მაღლა.

1024.2.6.2 კარის კავეულის აღნიშვნები. კარის კავეული აღნიშნული უნდა იყოს, არანაკლებ, 406 მმ² შუქმფენი მასალით. ასეთი აღნიშვნა უნდა გაკეთდეს კარის სახელების და/ან საკეტის ზესადების/ფარის უკან, უშუალოდ მის მომიჯნავედ ან მასზე. თუ ანტიპანიკური ძელია დაყენებული, გამააქტიურებელი ძელის ან მგრძობიარე (სენსორული) პანელის მთელ სიგრძეზე უნდა განთავსდეს ასეთი მასალის, არანაკლებ, 2,5 სმ სიგანის ზოლი.

1024.2.6.3 კარის ჩარჩოს კონტურული განათება. კარის ჩარჩოს თავსა და გვერდებზე უნდა განთავსდეს კონტურული განათების 2,5 სმ-დან 5 სმ-მდე სიგანის მთლიანი და უწყვეტი ზოლები. სადაც კარის ფორმა ვერ უზრუნველყოფს საკმარის ბრტყელ ზედაპირს ზოლების განსათავსებლად, ზოლი შეიძლება განთავსდეს კედელზე ჩარჩოს გარშემო.

1024.3 ერთგვარობა. ერთსა და იმავე გასასვლელში, კონტურული განათების ზოლების განთავსება და ზომები თავსებადი და ერთგვაროვანი უნდა იყოს.

1024.4 თვითშუქმფენი და ფოტოლუმინესცენტური. გასასვლელის კონტურული განათება დასაშვებია იყოს ნებისმიერი მასალის, მათ შორის, საღებავისა, რომელსაც არ სჭირდება ელექტრომუხტი ნათების შესანარჩუნებლად. ასეთ მასალებში შედის ქვემოთ ჩამოთვლილი (მაგრამ არა მხოლოდ): თვითშუქმფენი მასალები და ფოტოლუმინესცენციური მასალები. მასალები უნდა შეესაბამებოდეს:

1. UL 1994-ს;
2. ASTM E 2072-ს, გარდა იმ შემთხვევისა, როდესაც ფლუროსენციური განათების დასატენად საჭიროა: 11 ლუქსიანი განათება 60 წუთის განმავლობაში: მინიმალური ნათება 30 მილიკანდელა კვადრატულ მეტრზე 10 წუთის განმავლობაში და 5 მილიკანდელა კვადრატულ მეტრზე 90 წუთზე მეტი ხნის შემდეგ.

1024.5 განათებულობა. შენობის დაკავებამდე, სულ მცირე, 60 წუთით ადრე, იქ, სადაც დაყენებულია გასასვლელი ბილიკის კონტურული ფოტოლუმინესცენციური განათება, უნდა ჩაირთოს 1006-ე ქვეთავში გასასვლელი საშუალებისთვის მოთხოვნილი მინიმალური განათება.

ქვეთავი 1025 - თარაზული გასასვლელები

1025.1 თარაზული გასასვლელები. გასასვლელი საშუალებების სისტემაში თარაზული გასასვლელები უნდა მოეწყოს ამ ქვეთავის შესაბამისად. თარაზული გასასვლელი არ უნდა იყოს შენობის ნაწილიდან ერთადერთი გასასვლელი, ხოლო თუ ორი ან მეტი გასასვლელია საჭირო, თარაზული გასასვლელები უნდა იყოს გასასვლელთა საერთო რაოდენობის ან გასასვლელთა საერთო სიგანის, არაუმეტეს, ნახევარი.

გამონაკლისი:

1. თარაზული გასასვლელები შეიძლება იყოს ნებისმიერი შენობიდან ან იატაკის ფართობიდან აუცილებელი გასასვლელის ორ მესამედს **დწ-2** ჯგუფის დაკავებულობებში;
2. თარაზული გასასვლელები შეიძლება შეადგენდეს გასასვლელების 100%-ს **დწ-3** ჯგუფის დაკავებულობებში. მომიჯნავე განყოფილებებში, თარაზული გასასვლელის ყველა მხარეს, ადამიანთა საერთო რაოდენობისთვის უნდა მოეწყოს მისაწვდომი სივრცე, რომლის ფართობის გამოსათვლელად თითო დამკავებელზე უნდა იანგარიშებოდეს სულ მცირე, 0,6 მ² ფართობი.

1025.2 გამიჯვნა. თარაზული გასასვლელით დაკავშირებული შენობები ან თავშესაფრის ფართობები უნდა გაიმიჯნოს 706-ე ქვეთავის შესაბამისად აგებული ცეცხლმედეგი კედლით; ან უნდა გაიმიჯნოს 707-ე ქვეთავის შესაბამისად აგებული ცეცხლმედეგი ზღუდით ან 711-ე ქვეთავის შესაბამისად აგებული თარაზული ანაწყოებით, ან ორივეთი. გამიჯვნის მინიმალური ცეცხლმედეგობის ხარისხი უნდა იყოს 2 საათი. თარაზული გასასვლელის ღიობების დამცავები ასევე უნდა შეესაბამებოდეს 716-ე ქვეთავს. ცეცხლმედეგი კედლის ან ცეცხლმედეგი ზღუდის არხები და საჭაერო ღიობები ასევე უნდა შეესაბამებოდეს 717-ე ქვეთავს. დაუცველი ღიობების არარსებობისას, თარაზული გასასვლელის გამიჯვნა უნდა გრძელდებოდეს შვეულად და უნდა კვეთდეს შენობის ყველა დონეს, თუ იატაკის ანაწყოების ცეცხლმედეგობის ხარისხი, სულ მცირე, 2 საათია.

გამონაკლისი: ცეცხლმედეგობის ხარისხი არ სჭირდება თარაზულ გასასვლელებს, რომლებიც მდებარეობს შენობის ფართობსა და მიწის დონის ზემოთ არსებული ფეხით მოსიარულეთა ბილიკს შორის, რომელიც აგებულია 3104-ე ქვეთავის შესაბამისად, თუ დაკავშირებულ შენობებს შორის მანძილი აღემატება 6.0 მ-ს.

ცეცხლმედეგი ზღუდის მსგავსად აგებული თარაზული გასასვლელის კედლები უწყვეტი უნდა იყოს გარე კედლიდან გარე კედლამდე, ისე, რომ მთლიანად ყოფდეს იატაკს, რომელსაც თარაზული გასასვლელი ემსახურება.

1025.3 ღიობის დამცავები. თარაზულ გასასვლელებში ცეცხლმედეგი კარები თავისით ან ავტომატურად უნდა იხურებოდეს 716.5.9.3 ქვეთავის შესაბამისად დაყენებული კვამლის აღმომჩენის გააქტიურებისას. გადამკვეთ დერეფნებში მდებარე კარები ავტომატურად უნდა იხურებოდეს 716.5.9.3 ქვეთავის მიხედვით დაყენებული კვამლის აღმომჩენის გააქტიურებისას.

1025.4 თავშესაფრის ფართობის ტევადობა. თარაზული გასასვლელის თავშესაფრის ფართობი ერთი და იგივე დამკავებლისგან გამოყენებული სივრცე ან საზოგადოებრივი ფართობი უნდა იყოს. თითოეული ასეთი თავშესაფრის ფართობის გამოსათვლელად თავშესაფრის ფართობის დაკავებულობის თავდაპირველ დატვირთვას უნდა დაემატოს მომიჯნავე განყოფილებების დაკავებულობის სავარაუდო დატვირთვა. მომიჯნავე განყოფილებების დაკავებულობის სავარაუდო დატვირთვა გამოითვლება იმისდა მიხედვით, რამდენი ადამიანის გატარება შეუძლია თავშესაფრის ფართობზე შემავალ თარაზული გასასვლელის კარებს. თავშესაფრის ფართობის ტევადობის გამოსათვლელად ერთ კაცზე იგულისხმება 0,28 მ² იატაკის სუფთა ფართობი.

გამონაკლისი: ქვემოთ მითითებულ დაკავებულობებში დაშვებულია ერთ დამკავებელზე შემდეგი მოცულობის იატაკის სუფთა ფართობის გათვალისწინება:

1. ერთ დამკავებელზე 0,6 მ² ფართობი დწ-3 ჯგუფის დაკავებულობებში;
2. ერთ დამკავებელზე 1,4 მ² ფართობი ამბულატორიული სამედიცინო დაწესებულების მომცველ დწ-2 ჯგუფის დაკავებულობაში;
3. ერთ დამკავებელზე 2,8 მ² ფართობი არაამბულატორიული სამედიცინო დაწესებულების მომცველ დწ-2 ჯგუფის დაკავებულობაში.

თავშესაფრის ფართობისთვის, რომელშიც თარაზული გასასვლელით შევდივართ, გასასვლელების რაოდენობა გამოითვლება ამ თავის მიხედვით დაკავებულობის დატვირთვის გათვალისწინებით. იგი არ უნდა მოიცავდეს დამატებით დაკავებულობის დატვირთვას, რასაც ქმნიან სხვა ფართობებიდან

თარაზული გასასვლელების საშუალებით შესული ადამიანები. თავშესაფრის ფართობის, სულ მცირე, ერთი გასასვლელი უნდა გადიოდეს პირდაპირ გარეთ ან შიგა გასასვლელის გზა-კიბეზე, ან პანდუსზე.

გამონაკლისი: არ არის აუცილებელი, მომიჯნავე განყოფილებას ჰქონდეს პირდაპირ გარეთ გამავალი გზა-კიბე ან კარი, თუ თავშესაფრის ფართობს, რომელშიც შედის თარაზული გასასვლელი, აქვს პირდაპირ გარეთ გამავალი გზა-კიბეები ან კარები, რომლებიც ისეა მოწყობილი, რომ დამკავებლებს არ სჭირდებათ იმ განყოფილებაში დაბრუნება, საიდანაც გასასვლელი იწყება.

ქვეთავი 1026 - გარე გასასვლელის გზა-კიბეები და პანდუსები

1026.1 გარე გასასვლელის გზა-კიბეები და პანდუსები. გარე გასასვლელის გზა-კიბეები და პანდუსები, რომლებიც აუცილებელი გასასვლელი საშუალებების ელემენტებია, უნდა მოეწყოს ამ ქვეთავის შესაბამისად.

1026.2 გზა-კიბეებისა და პანდუსების გამოყენება გასასვლელ საშუალებებში. გარე გასასვლელის გზა-კიბეები და პანდუსები არ უნდა გამოიყენებოდეს, როგორც აუცილებელი გასასვლელი საშუალებები **დწ-2** ჯგუფის დაკავებულობებში. **დწ-2** ჯგუფისგან განსხვავებულ დაკავებულობებში დასაშვებია, გასასვლელის გზა-კიბეები და პანდუსები იყოს აუცილებელი გასასვლელი საშუალებების ელემენტები, თუ მიწის დონიდან შენობის სიმაღლე არ აღემატება 6 სართულს ან შენობა არ არის მაღლივი.

1026.3 ღია მხარე. გარე გასასვლელის გზა-კიბეები და პანდუსები, რომლებიც აუცილებელი გასასვლელი საშუალებების ელემენტებია, სულ მცირე, ერთი მხრიდან ღია უნდა იყოს. ღია მხარეს უნდა ჰქონდეს, სულ მცირე, 3,3 მ² საერთო ღია ფართობი თითოეულ იატაკის დონეზე და ყოველი შუალედური ბაქნის დონეზე. აუცილებელი ღია ფართობი უნდა მდებარეობდეს, არანაკლებ, 1,1 მ-ით მაღლა მომიჯნავე იატაკიდან ან ბაქნის დონიდან.

1026.4 გვერდითი ეზოები. გზა-კიბეების ან პანდუსების მოსაზღვრე ღია სივრცეები უნდა იყოს ეზოები, შიგა ეზოები ან საზოგადოებრივი გზები; დანარჩენ მხარეებს, დასაშვებია, ზღუდავდეს შენობის გარე კედლები.

1026.5 მდებარეობა. გარე გასასვლელის გზა-კიბეებისა და პანდუსების მინიმალური ცეცხლგამყოფი მანძილი უნდა იყოს 3,0 მ-ს, რაც იზომება გზა-კიბის ან პანდუსის გარე კიდიდან, ბაქნების ჩათვლით, მომიჯნავე მიწის ნაკვეთის საზღვრებამდე და იმავე მიწის ნაკვეთზე მდებარე სხვა შენობებამდე, თუ მომიჯნავე შენობის გარე კედლები და ლიობები დაცული არ არის ხანძარსაწინააღმდეგო მანძილის საფუძველზე 705-ე ქვეთავის შესაბამისად.

1026.6 გარე გზა-კიბისა და პანდუსის დაცვა. გარე გასასვლელის გზა-კიბეები და პანდუსები შენობის შიგა სივრცისაგან უნდა გაიმიჯნოს 1022.2 ქვეთავის შესაბამისად. დასაშვებია მხოლოდ ისეთი ლიობები, რომლებიც დაკავებული სივრცეებიდან გასვლისთვისაა საჭირო.

გამონაკლისი:

1. შენობისგან გამიჯვნა არ სჭირდება **სც-1** ან **სც-2** ჯგუფისგან განსხვავებულ დაკავებულობებს, თუ შენობის სიმაღლე არ აღემატება ორ სართულს მიწის დონიდან და სადაც შენობიდან

გამოსასვლელი, რომელიც ასეთ დაკავებულობებს ემსახურება, მდებარეობს მიწის დონიდან პირველ სართულზე.

2. შენობისგან გამიჯვნა საჭირო არ არის, თუ გარე გზა-კიბეს ან პანდუსს ემსახურება გარე პანდუსი და/ან აივანი, რომელიც აკავშირებს გარე ორ დაშორებულ გზა-კიბეს ან სხვა გასასვლელს, რომელთა პერიმეტრის, არანაკლებ, 50% ღიაა. ღიობი ითვლება ღიად, თუ იგი შეადგენს შემომზღუდავი კედლის სიმაღლის, სულ მცირე, 50%-ს და ღიობის თავი, არანაკლებ, 2,15 მ-ით მაღლაა აივნის სავალი ზედაპირიდან.
3. შენობის შიგა სივრცისაგან გამიჯვნა არ სჭირდება გარე გზა-კიბეს ან პანდუსს ისეთ შენობაში ან ნაგებობაში, სადაც დასაშვებია გასასვლელთან მისადგომის შემოუზღუდავი გზა-კიბეების მოწყობა 1009.3 ქვეთავის მიხედვით.
4. შენობის შიგა სივრცისაგან გამიჯვნა არ სჭირდება გარე გზა-კიბეებს ან პანდუსებს, რომლებიც უკავშირდება ღია დერეფნებს, თუ დაცულია 4.1 – 4.4 პუნქტებში მოცემული პირობები:
 - 4.1. შენობა, სადაც მდებარეობს დერეფნები, გზა-კიბეები ან პანდუსები, მთლიანად აღჭურვილია 903.3.1.1 ან 903.3.1.2 ქვეთავის შესაბამისად დაყენებული ავტოსაშხეფი სისტემით.
 - 4.2. ღია დერეფნები მოწყობილია 1018-ე ქვეთავის შესაბამისად.
 - 4.3. ღია დერეფნები ყველა მხრიდან დაკავშირებულია გარე გასასვლელის გზა-კიბესთან ან პანდუსთან, 1026-ე ქვეთავის შესაბამისად.
 - 4.4. გარე გასასვლელის გზა-კიბის ან პანდუსის მომიჯნავე გარე კედლები და ღიობები შეესაბამება 1022.7 ქვეთავის მოთხოვნებს.
 - 4.5. ღია დერეფნის ნებისმიერ მონაკვეთში, სადაც მიმართულების შეცვლის კუთხე აღემატება 45 გრადუსს, არსებობს, არანაკლებ, 3,3 მ² თავისუფალი ღიობი, გარე გზა-კიბე ან პანდუსი. თავისუფალი ღიობები ისეა განლაგებული, რომ კვამლის ან მომწამვლელი აირების დაგროვების შესაძლებლობა მინიმუმამდეა შემცირებული.

ქვეთავი 1027 - შენობიდან გამოსასვლელი

1027.1 ზოგადი. გასასვლელები უნდა გადიოდეს პირდაპირ შენობის გარეთ. შენობიდან გამოსასვლელი უნდა მდებარეობდეს მიწის დონეზე ან უნდა უზრუნველყოფდეს მიწის დონესთან მისადგომს. შენობიდან გამოსასვლელი არ უნდა ბრუნდებოდეს შენობაში. ქვემოთ წარმოდგენილი პირველი და მეორე გამონაკლისების კომბინირებული გამოყენებისას გასასვლელების რაოდენობა და გამტარუნარიანობა არ უნდა აღემატებოდეს აუცილებელი გასასვლელების რაოდენობისა და გამტარუნარიანობის 50%-ს.

გამონაკლისი:

1. შიგა გასასვლელის გზა-კიბეებისა და პანდუსების მაქსიმუმ 50% დასაშვებია გადიოდეს შენობიდან გამოსასვლელის დონეზე მდებარე ფართობების გავლით, თუ დაცულია ქვემოთ ჩამოთვლილი ყველა პირობა:
 - 1.1. ამგვარი შემომზღუდავები გადის თავისუფალ და ჩაუხერგავ სავალ ბილიკზე, იქიდან კი გარეთ გასასვლელს კარში და ასეთი გასასვლელი ადვილად შესამჩნევი და ამოსაცნობია შემომზღუდავის ბოლოდან;

- 1.2. შენობიდან გამოსასვლელის დონეზე მთელი ფართობი ქვემოთ მდებარე ფართობებისაგან გამიჯნულია კონსტრუქციით, რომლის ცეცხლმდეგობის ხარისხი შეესაბამება შემომზღუდავისთვის განსაზღვრულ ცეცხლმდეგობის ხარისხს;
- 1.3. შენობიდან გამოსასვლელის დონეზე შიგა გასასვლელის გზა-კიბიდან და პანდუსიდან გამავალი ბილიკი მთლიანად დაცულია ავტოსაშხეფი სისტემით. შენობიდან გამოსასვლელის დონის ყველა ნაწილი, რომლებიც მოიცავს გასასვლელ ბილიკთან მისადგომს, დაცულია 903.3.1.1 ან 903.3.1.2 ქვეთავების შესაბამისად დაყენებული ავტოსაშხეფი სისტემით ან გასასვლელი ბილიკისგან გამიჯნულია შიგა გასასვლელის შემოზღუდული გზა-კიბეების ან პანდუსებისთვის განსაზღვრული მოთხოვნების შესაბამისად;
2. შიგა გასასვლელის გზა-კიბეებისა და პანდუსების მაქსიმუმ 50% დასაშვებია, გადიოდეს ვესტიბულის გავლით, თუ დაცულია ქვემოთ ჩამოთვლილი ყველა პირობა:
 - 2.1. ვესტიბულის მთელი ფართობი ქვემოთ მდებარე ფართობებისაგან გამიჯნულია კონსტრუქციით, რომლის ცეცხლმდეგობის ხარისხი შეესაბამება შემომზღუდავისთვის განსაზღვრულ ცეცხლმდეგობის ხარისხს;
 - 2.2. შენობის გარედან სიგანე/სიღრმე არ აღემატება 3,0 მ-ს, ხოლო სიგრძე 9,0 მ-ს.
 - 2.3. შენობიდან გამოსასვლელის დონის დანარჩენი ნაწილისგან ფართობი გამიჯნულია კონსტრუქციით, რომელიც უზრუნველყოფს, სულ მცირე, ისეთივე დაცვას, როგორსაც აღიარებულ ლითონის ბადიანი მინა ფოლადის ჩარჩოებში;
 - 2.4. ფართობი გამოყენებულია მხოლოდ გასასვლელ საშუალებად და გადის პირდაპირ გარეთ;
3. აუცილებელი არ არის, 1025-ე ქვეთავის შესაბამისად მოწყობილი თარაზული გასასვლელები პირდაპირ შენობის გარეთ გადიოდეს.

1027.2 შენობიდან გამოსასვლელის გამტარუნარიანობა. შენობიდან გამოსასვლელის გამტარუნარიანობა არ უნდა იყოს გასასვლელების აუცილებელ გამტარუნარიანობაზე ნაკლები.

1027.3 შენობიდან გამოსასვლელის კომპონენტები. შენობიდან გამოსასვლელის კომპონენტები საკმარისად გახსნილი უნდა იყოს გარე მხარისაკენ, რომ კვამლისა და მომწამვლელი აირების დაგროვების შესაძლებლობა, სულ მცირემდე შემცირდეს.

1027.4 გასასვლელის შიგა ეზოები. გასასვლელის შიგა ეზოები, რომლებიც გასასვლელი საშუალებების სისტემაში შენობიდან გამოსასვლელის ნაწილია, უნდა აკმაყოფილებდეს 1027-ე ქვეთავის მოთხოვნებს.

1027.4.1 სიგანე. გასასვლელის შიგა ეზოების მინიმალური სიგანე უნდა განისაზღვროს 1005.1 ქვეთავის მიხედვით, მაგრამ არ უნდა იყოს 1,1 მ-ზე ნაკლები, გარდა აქ განსაზღვრული შემთხვევისა. გასასვლელის შიგა ეზოები, რომლებიც სც-3 და დს ჯგუფის დაკავებულობებს ემსახურება, არ უნდა იყოს 90 სმ-ზე ნაკლები სიგანისა. გასასვლელის შიგა ეზოების აუცილებელი სიგანე ჩაუხერგავი უნდა იყოს 2,15 მ სიმაღლემდე.

გამონაკლისი: 1005.7 ქვეთავში განსაზღვრული შეჭრები.

თუ გასასვლელის შიგა ეზოების სიგანე აღემატება მინიმალურ აუცილებელ სიგანეს და ასეთი გასასვლელის შიგა ეზოების სიგანე შემდეგ მცირდება გასასვლელისკენ სავალი ბილიკის გასწვრივ,

სიგანე უნდა შემცირდეს თანდათანობით. სიგანის შეცვლის ადგილას უნდა მოთავსდეს, არანაკლებ, 90 სმ სიმაღლის გადამღობი ტიხარი და არ უნდა იქმნებოდეს 30°-ზე მეტი კუთხე გასასვლელის შიგა ეზოს ღერძის მიმართ გასასვლელისკენ სავალი ბილიკის გასწვრივ. გასასვლელის შიგა ეზოს სიგანე არავითარ შემთხვევაში არ უნდა იყოს აუცილებელ მინიმუმზე ნაკლები.

1027.4.2 კონსტრუქცია და ღიობები. თუ შენობის ან მისი ნაწილის მომსახურე გასასვლელის ეზოს სიგანე ნაკლებია 3,0 მ-ზე, გასასვლელის შიგა ეზოების კედლების ცეცხლმედეგობის ხარისხი უნდა იყოს, არანაკლებ, 1 საათი, 3,0 მ მანძილზე შიგა ეზოს იატაკის ზემოთ. ასეთ კედლებში დატანებული ღიობები დაცული უნდა იყოს ღიობის დამცავებით, რომელთა ცეცხლმედეგობის ხარისხი არ არის $\frac{3}{4}$ საათზე (45 წუთზე) ნაკლები.

გამონაკლისი:

1. გასასვლელის შიგა ეზო, რომლის დაკავებულობის დატვირთვა 10-ზე ნაკლებია;
2. გასასვლელის შიგა ეზო, რომელიც ემსახურება სც-3 ჯგუფს.

1027.5 საზოგადოებრივ გზასთან მისადგომი. შენობიდან გამოსასვლელი უნდა უზრუნველყოფდეს საზოგადოებრივ გზასთან პირდაპირ და დაუბრკოლებელ მისადგომს.

გამონაკლისი: სადაც საზოგადოებრივ გზასთან მისადგომის უზრუნველყოფა შეუძლებელია, უნდა მოეწყოს უსაფრთხო გამანაწილებელი ფართობი, თუ დაცულია ქვემოთ მოცემული ყველა პირობა:

1. ფართობის ზომა განისაზღვრება ერთ ადამიანზე, სულ მცირე, 0,28 მ²-ით;
2. ფართობი მდებარეობს იმავე მიწის ნაკვეთზე, სულ მცირე, 15 მ-ის დაშორებით შენობის აუცილებელი გასასვლელიდან;
3. ფართობი მუდმივად შენარჩუნებულია და აქვს უსაფრთხო განაწილების ფართობის ამოსაცნობი ნიშნები;
4. ფართობს ემსახურება შენობიდან გამომავალი უსაფრთხო და ჩაუხერგავი ბილიკი.

ქვეთავი 1028 - თავშეყრა

1028.1 ზოგადი. თავშეყრის მიზნით გამოყენებული ოთახი ან სივრცე, სადაც მდებარეობს დასაჯდომები, მაგიდები, საექსპოზიციო მაგიდები, მოწყობილობები ან სხვა მასალები, უნდა მოეწყოს ამ ქვეთავის შესაბამისად.

1028.1.1 ღია ტრიბუნები. ღია ტრიბუნები, დახურული ტრიბუნები ასევე, დასაკეცი სკამები უნდა შეესაბამებოდეს ICC 300-ს.

1028.1.1.1 სივრცეები ღია და დახურული ტრიბუნების ქვეშ. სადაც ღია და დახურული ტრიბუნების ქვეშ არსებული სივრცეები გამოყენებულია არა იმ მიზნით, რომ მოეწყოს 10 მ² ნაკლები ფართობის სალაროები ან ტუალეტის ოთახები, ამგვარი სივრცეები უნდა გაიმძღვროს 707-ე ქვეთავის შესაბამისად აგებული ცეცხლმედეგი ზღუდეებით ან 711-ე ქვეთავის შესაბამისად აგებული თარაზული ანაწყობებით, რომელთა ცეცხლმედეგობის ხარისხი, არანაკლებ, 1 საათია.

1028.2 თავშეყრის ფართობის მთავარი გასასვლელი. თავშეყრის მიზნით გამოყენებულ შენობაში, ოთახში ან სივრცეში, სადაც დაკავებულობის დატვირთვა აღემატება 300-ს და მოწყობილია მთავარი

გასასვლელი, იგი საკმარისად განიერი უნდა იყოს იმისათვის, რომ დაიტოს დაკავებულობის დატვირთვის, არანაკლებ, ნახევარი, თუმცა მთავარი გასასვლელის სიგანე არ უნდა იყოს ყველა გასასვლელი საშუალების საერთო აუცილებელ სიგანეზე ნაკლები. თუ შენობა კლასიფიცირებულია, როგორც თვ ჯგუფის დაკავებულობა, მთავარი გასასვლელი უნდა გადიოდეს, სულ მცირე, ერთ ქუჩაზე ან, არანაკლებ, 3,0 მ სიგანის დაუკავებელ სივრცეში, რომელიც ესაზღვრება ქუჩას ან საზოგადოებრივ გზას. თავშეყრის მიზნით გამოყენებულ შენობაში, ოთახში ან სივრცეში, სადაც არ არის კარგად გამოკვეთილი მთავარი გასასვლელი ან მოწყობილია რამდენიმე მთავარი გასასვლელი, გასასვლელები უნდა განაწილდეს შენობის პერიმეტრზე, თუ გასასვლელის საერთო სიგანე არ არის აუცილებელი სიგანის 100%-ზე ნაკლები.

1028.3 თავშეყრის ადგილის სხვა გასასვლელები. თავშესაყრელად გამოყენებულ შენობაში თითოეულ დონეს, რომლებზეც დაკავებულობის დატვირთვა 300-ზე მეტია, მთავარი გასასვლელის მისადგომთან ერთად უნდა იყოს დამატებითი გასასვლელი საშუალებები, რომლებიც მოემსახურება დაკავებულობის საერთო დატვირთვის, სულ მცირე, ნახევარს და მოწყობილი იქნება 1015.2 ქვეთავის შესაბამისად. თავშეყრის მიზნით გამოყენებულ შენობაში, ოთახში ან სივრცეში, სადაც არ არის კარგად გამოკვეთილი მთავარი გასასვლელი ან მოწყობილია რამდენიმე მთავარი გასასვლელი, თითოეული დონისთვის მოწყობილი გასასვლელები უნდა განაწილდეს შენობის პერიმეტრზე, თუ გასასვლელის საერთო სიგანე არ არის აუცილებელი სიგანის 100 %-ზე ნაკლები.

1028.4 ფოიეები და ვესტიბიულები. თვ-1 ჯგუფის დაკავებულობებში, სადაც ადამიანებს შენობაში უშვებენ მაშინაც კი, როდესაც დასაჯდომები მათთვის ხელმისაწვდომი არ არის, მათ ეძლევათ უფლება, მოიცადონ ვესტიბიულებში ან მსგავს სივრცეებში, თუ ისინი არ იჭრება გასასვლელი საშუალების აუცილებელ თავისუფალ სიგანეში. ამგვარ ფოიეს, თუ მისი ყველა მთავარი შესასვლელი ან გასასვლელი უშუალოდ საზოგადოებრივ ქუჩაზე არ გადის, უნდა ჰქონდეს პირდაპირი და თავისუფალი დერეფანი ან ბილიკი, რომელიც მთავარი შესასვლელის ან გასასვლელისკენ მიემართება.

1028.5 შიგა აივნისა და გალერეის გასასვლელი საშუალებები. თავშეყრის მიზნით გამოყენებულ შენობაში, ოთახში ან სივრცეში მდებარე აივნებს, გალერეებსა და ჟურნალისტებისთვის განკუთვნილ ოთახებს, სადაც 50 ან მეტი დასაჯდომია, უნდა ჰქონდეს, სულ მცირე, ორი გასასვლელი საშუალება, რომელთაგან ერთი მდებარეობს თითოეული აივნის, გალერეის ან ჟურნალისტებისთვის განკუთვნილი ოთახის რომელიმე მხარეს, ხოლო მეორე მიემართება პირდაპირ გასასვლელისაკენ.

1028.6 თავშეყრის ადგილის გასასვლელი საშუალებების სიგანე. თუ კვამლისგან დაცული დასაჯდომებიანი ფართობი უზრუნველყოფილი არ არის, გასასვლელებისა და სხვა გასასვლელი საშუალებების სუფთა სიგანე უნდა შეესაბამებოდეს 1028.6.1 ქვეთავის მოთხოვნებს, ხოლო თუ კვამლისგან დაცული დასაჯდომებიანი ფართობი უზრუნველყოფილია - 1028.6.2 ან 1028.6.3 ქვეთავის მოთხოვნებს. სუფთა სიგანე უნდა გაიზომოს კედლებამდე, დასაჯდომებიანი ფართობის კიდეებამდე და საფეხურის თარაზული ზედაპირის (საბიჯელის) კიდეებამდე, ნებადართული ნაშვრების გამოკლებით.

1028.6.1 კვამლისგან დაუცველი. გასასვლელი საშუალებების სუფთა სიგანე უნდა უზრუნველყოფდეს საკმარის გამტარუნარიანობას ქვემოთ მოცემული პუნქტების შესაბამისად:

1. თითოეული დაკმავებლისთვის უნდა განისაზღვროს, სულ მცირე, 7,6 მმ სიგანე კიბეებზე, რომელთა საფეხურის შემადღება/შუბლი ნაკლებია ან ტოლია 18 სმ-ისა, ხოლო საფეხურის

თარაზული ზედაპირის (საბიჯელის) სიღრმე ტოლია ან მეტია 28 სმ-ისა, რაც იზომება თარაზულად საფეხურის ნაშვერებს შორის;

2. როდესაც საფეხურის შემალღება/შუბლი 18 სმ-ზე მაღალია, ყოველ 2,5 მმ-ზე კიბის სიგანეს უნდა დაემატოს, სულ მცირე, 0,127 თითოეული დამკავებლისთვის;
3. თუ გასასვლელში საჭიროა ჩასასვლელი კიბის მოწყობა, კიბის სიგანეს თითო დამკავებელზე უნდა დაემატოს, სულ მცირე, 1,9 მმ იმ მონაკვეთებში, თუ სახელური კიბიდან 75 სმ-ის საზღვრებში არაა;
4. გასასვლელი საშუალებების პანდუსებს, რომელთა ქანობი 8%-ზე მეტია (1 შვეული ერთეული 12 თარაზულ ერთეულთან), უნდა ჰქონდეს, სულ მცირე, 5,6 მმ სუფთა სიგანე თითოეული დამკავებლისთვის. სწორ ან ქანობიან გასასვლელებს, რომელთა ქანობი არ არის 8%-ზე მეტი (1 შვეული ერთეული 12 თარაზულ ერთეულთან), უნდა ჰქონდეს, სულ მცირე, 5,1 მმ სუფთა სიგანე თითოეული დამკავებლისთვის.

1028.6.2 კვამლისგან დაცული დასაჯდომები. თავშეყრისთვის განკუთვნილი, კვამლისგან დაცული დასაჯდომებიანი ფართობის გასასვლელი საშუალებების სუფთა სიგანე არ უნდა იყოს ნაკლები, ვიდრე დაკავებულობის დატვირთვა გამრავლებული 1028.6.2 ცხრილში მოცემულ შესაბამის ფაქტორზე. დასაჯდომების საერთო რაოდენობა უნდა შეესაბამებოდეს კვამლისგან დაცულ იმავე გარემოსთან დაკავშირებულ სივრცეში მდებარე დასაჯდომების რაოდენობას. დასაშვებია ინტერპოლაცია სპეციფიკურ სიდიდეებს შორის. ნაგებობისთვის, სადაც სიგანე შემცირებულია 1028.6.2 ცხრილის შესაბამისად, საჭიროა სიცოცხლის უსაფრთხოების შეფასება NFPA 101-ის მიხედვით.

გამონაკლისი: შენობის გარეთ მოწყობილი, კვამლისგან დაცული, დასაჯდომებიანი თავშეყრის ფართობისთვის, სადაც დაკავებულობის დატვირთვა 18 000-ზე მეტია, სუფთა სიგანე უნდა განისაზღვროს 1028.6.3 ქვეთავში მოცემული ფაქტორების გამოყენებით.

1028.6.2.1 კვამლის კონტროლი. კვამლისგან დაცული დასაჯდომებიანი თავშეყრის ფართობის გასასვლელ საშუალებებს უნდა ჰქონდეს 909-ე ქვეთავის შესაბამისად მოწყობილი კვამლის საკონტროლო სისტემა ან დაგეგმარებული ბუნებრივი განიავება, რაც უზრუნველყოფს კვამლის დონის შენარჩუნებას გასასვლელი საშუალების იატაკიდან სულ მცირე, 1,8 მ-ზე მაღლა.

1028.6.2.2 სახურავის სიმაღლე. კვამლისგან დაცული, გადახურული, დასაჯდომებიანი თავშეყრის ფართობის სახურავის ფენილის ყველაზე ქვედა ნაწილი უნდა მდებარეობდეს არანაკლებ, 4.5 მ-ით მაღლა ყველაზე მაღლა მდებარე გასასვლელიდან ან გასასვლელთან მისადგომი გზიდან.

გამონაკლისი: ღია სტადიონის ჩარდახი დასაშვებია, მდებარეობდეს 4.5 მ-ზე დაბლა ყველაზე მაღლა განთავსებული გასასვლელიდან ან გასასვლელთან მისადგომი გზიდან, თუ ყველაზე მაღლა მდებარე გასასვლელიდან ან გასასვლელთან მისადგომი გზიდან 2.0 მ სიმაღლემდე არ არის რაიმე ობიექტები.

1028.6.2.3 ავტომატური საშხეფები. კედლებიანი და ჭერებიანი შემოზღუდული ფართობები შენობებში ან ნაგებობებში, სადაც კვამლისგან დაცული, დასაჯდომებიანი თავშეყრის ფართობია, დაცული უნდა იყოს 903.3.1.1 ქვეთავის შესაბამისად დაყენებული ავტოსაშხეფი სისტემით.

გამონაკლისი:

1. შეჯიბრებებისთვის, წარმოდგენების ან გართობისთვის გამოყენებული ადგილები, სადაც სახურავის კონსტრუქცია იატაკის დონიდან 15 მ-ზე მაღლაა და დაშვებულია მხოლოდ ის გამოყენებები, რომლებშიც ხანძრის საფრთხე მცირეა;
2. პრესისათვის განკუთვნილი ადგილები და სასაწყობო ნაგებობები, რომელთა ფართობი 100 მ²-ზე ნაკლებია;
3. შენობის გარეთ მოწყობილი დასაჯდომებიანი ნაგებობები, სადაც დასაჯდომები და გასასვლელი საშუალებები დასაჯდომებიან ფართობზე, უმეტესწილად, ღიაა გარე სივრცისკენ.

ცხრილი 1028.6.2

გასავლელების სიგანე კვამლისგან დაცულ თავშეყრის ფართობზე

დასაჯდომების საერთო რაოდენობა კვამლისგან დაცულ თავშეყრის დაკავებულობაში	თითო დასაჯდომის მომსახურე თავისუფალი სიგანის მილიმეტრები			
	კიბეები და გასავლელების საფეხურები სახელურებით 76 სმ-ის საზღვრებში	კიბეები და გასავლელების საფეხურები სახელურების გარეშე 76 სმ-ის საზღვრებში	სავალი გზები, გზა-კარები და პანდუსები, არაუმეტეს, 1:10 ქანობით	1:10-ზე მეტად დაქანებული პანდუსები
5 000 ან ნაკლები	5	6,35	3,8	4,2
10 000	3,3	4,14	2,54	2,8
15 000	2,4	3,0	1,78	1,95
20 000	1,9	2,4	1,4	1,6
25 000 ან მეტი	1,5	1,9	1,1	1,2

1028.6.3 შენობის გარეთ მოწყობილი, კვამლისგან დაცული თავშეყრის ფართობის გასასვლელი საშუალებების სიგანე. გასავლელებისა და სხვა გასასვლელი საშუალებების სუფთა სიგანე მ-ში არ უნდა იყოს ნაკლები, ვიდრე საერთო დაკავებულობის დატვირთვა (რომელსაც ემსახურება გასასვლელის ელემენტი) გამრავლებული 2 მმ-ზე (თუ გასასვლელად გამოიყენება გასავლელი და კიბეები) და გამრავლებული 1,5 მმ-ზე (თუ გასასვლელად გამოიყენებულია პანდუსები, დერეფნები, გვირაბები ან სტადიონის გვირაბები).

გამონაკლისი: გასავლელებისა და სხვა გასასვლელი საშუალებების სუფთა სიგანე მილიმეტრებში დასაშვებია შეესაბამებოდეს 1028.6.2 ქვეთავს, რომელიც ეხება დასაჯდომების რაოდენობას გარეთ მოწყობილი, კვამლისგან დაცულ თავშეყრის ფართობებზე, სადაც 1028.6.2 ქვეთავის მიხედვით დასაშვებია ნაკლები სიგანე.

1028.7 სავალი მანძილი. გასასვლელები და გასავლელები ისე უნდა განლაგდეს, რომ გასასვლელის კარამდე სავალი მანძილი არ აღემატებოდეს 60 მ-ს, რაც იზომება სავალი ხაზის გასწვრივ საშხეფების არმქონე შენობებში. სავალი მანძილი არ უნდა აღემატებოდეს 75 მ-ს საშხეფებით აღჭურვილ შენობებში. თუ დასაჯდომებიან ფართობებზე არის გასავლელები, მანძილი უნდა გაიზომოს გასავლელებისა და გასავლელებთან მისადგომი გზების გასწვრივ, დასაჯდომების გამოკლებით.

გამონაკლისი:

1. კვამლისგან დაცული, დასაჯდომებიანი თავშეყრის ფართობი: სავალი მანძილი ყოველი დასაჯდომიდან სტადიონის გვირაბის ან მთავარი მოედნის უახლოეს შესასვლელამდე არ უნდა აღემატებოდეს 60 მ-ს. სავალი მანძილი შესასვლელიდან სტადიონის გვირაბამდე ან მთავარი მოედნიდან კიბემდე, პანდუსამდე ან ბილიკამდე შენობის გარეთ არ უნდა აღემატებოდეს 60 მ-ს;

2. ღია ცის ქვეშ მოწყობილი დასაჯდომებიანი ფართობი: სავალი მანძილი ყოველი დასაჯდომიდან შენობის გარე მხარემდე არ უნდა აღემატებოდეს 120 მ-ს. სავალი მანძილი არ უნდა შეიზღუდოს I ან II ტიპის კონსტრუქციის ნაგებობებში.

1028.8 გასასვლელისკენ სავალი საერთო ბილიკი. გასასვლელისკენ სავალი საერთო ბილიკი არ უნდა აღემატებოდეს 9 მ-ს რომელიმე დასაჯდომიდან იმ წერტილამდე, სადაც დამკავებელს შეუძლია აირჩიოს ორი გასასვლელისკენ მიმავალი ორი სავალი ბილიკიდან ერთ-ერთი.

გამონაკლისი:

1. ფართობებზე, რომლებიც 50-ზე ნაკლები დამკავებელს ემსახურება, გასასვლელისკენ სავალი საერთო ბილიკი არ უნდა აღემატებოდეს 23 მ-ს;
2. კვამლისგან დაცული, დასაჯდომებიანი თავშეყრის ფართობის გასასვლელისკენ სავალი საერთო ბილიკი არ უნდა აღემატებოდეს 15 მ-ს.

1028.8.1 ბილიკი მომიჯნავე რიგის გავლით. თუ გასასვლელისკენ სავალი ორი ბილიკიდან ერთი დასაჯდომების რიგების გავლით აერთებს ორ გასასვლელს, ორ გასასვლელს შორის არ უნდა იყოს 24 დასაჯდომზე მეტი, ხოლო ამ ორ გასასვლელს შორის მოქცეულ რიგებს შორის მინიმალური თავისუფალი სიგანე უნდა იყოს 30 სმ, გასასვლელებს შორის მდებარე რიგში შვიდი დასაჯდომის შემდეგ კი თითოეული დამატებითი დასაჯდომისთვის ამ 30 სმ-ს ემატება 1,5 სმ.

გამონაკლისი: კვამლისგან დაცული, დასაჯდომებიანი თავშეყრის ფართობზე არ უნდა იყოს 40 დასაჯდომზე მეტი ორ გასასვლელს შორის, ხოლო მინიმალური სუფთა სიგანე უნდა იყოს 30 სმ-ს დამატებული 7,5 მმ ყოველი დამატებითი დასაჯდომისთვის.

1028.9 თავშეყრის ადგილის აუცილებელი გასასვლელები. თავშეყრის მიზნით გამოყენებული ნებისმიერი შენობის, ოთახის ან სივრცის თითოეული დაკავებული ნაწილს, სადაც მდებარეობს დასაჯდომები, მაგიდები, საექსპოზიციო მაგიდები, მსგავსი მოწყობილობები და დანადგარები, უნდა ჰქონდეს გასასვლელი, რომელიც მიემართება გასასვლელებისკენ ან გასასვლელთან მისადგომის გზა-კარებისკენ, ამ ქვეთავის შესაბამისად. გასასვლელთან მისადგომის გზები, მაგიდებიან და დასაჯდომებიან ფართობზე, უნდა შეესაბამებოდეს 1028.10.1 ქვეთავს.

1028.9.1 გასასვლელის მინიმალური სიგანე. გასასვლელის მინიმალური სუფთა სიგანე უნდა იყოს შემდეგნაირი:

1. 1,2 მ - საფეხურიანი გასასვლელისთვის, რომლის ორივე მხარეს განლაგებულია დასაჯდომები.
გამონაკლისი: 90 სმ, თუ გასასვლელი ემსახურება 50 დასაჯდომზე ნაკლებს;
2. 90 სმ - საფეხურიანი გასასვლელისთვის, რომლის მხოლოდ ერთ მხარესაა განლაგებული დასაჯდომები;
გამონაკლისი: 60 სმ საფეხურიანი გასასვლელის სახელურებსა და დასაჯდომს შორის, სადაც გასასვლელი არ ემსახურება ხუთზე მეტ რიგს ერთ მხარეს.
3. 60 სმ - საფეხურიანი გასასვლელის სახელურებს ან მოაჯირებს და დასაჯდომებს შორის, თუ გასასვლელი გაყოფილია სახელურით;
4. 1,1 მ - სწორი ან პანდუსიანი გასასვლელისათვის, რომლის ორივე მხარეს განლაგებულია დასაჯდომები;

გამონაკლისი:

1. 90 სმ - თუ გასავლელი ემსახურება 50 დასაჯდომზე ნაკლებს;
2. 75 სმ - თუ გასავლელი არ ემსახურება 14 დასაჯდომზე მეტს;
5. 90 სმ - სწორი ან პანდუსიანი გასავლელისათვის, რომლის მხოლოდ ერთ მხარესაა განლაგებული დასაჯდომები;

გამონაკლისი: 75 სმ - თუ გასავლელი არ ემსახურება 14 დასაჯდომზე მეტს.

1028.9.2 გასავლელის სიგანე. გასავლელის სიგანე უნდა უზრუნველყოფდეს საკმარის გამტარუნარიანობას ადამიანთა იმ რაოდენობისთვის, რომელიც ეტევა მომცველ ფართობზე და რომელთაც ემსახურება გასავლელი. მომცველი ფართობი, რომელსაც ემსახურება გასავლელი, საერთო სივრცის ის ნაწილია, რომელსაც ემსახურება გასავლელის გარკვეული მონაკვეთი. მომცველი ფართობის განსაზღვრისას წინასწარ უნდა გაირკვეს, რამდენად თანაბრად გამოიყენება გასასვლელი საშუალებები და რამდენად პროპორციულია ადამიანთა რაოდენობა გასასვლელების გამტარუნარიანობის მიმართ.

1028.9.3 შემხვედრი გასავლელები. თუ გასავლელები ერთმანეთს ხვდება და ქმნის გასასვლელისკენ სავალ ერთ ბილიკს, ამ ბილიკის აუცილებელი გამტარუნარიანობა არ უნდა იყოს იმაზე ნაკლები, ვიდრე შემხვედრი გასავლელების აუცილებელი გამტარუნარიანობები ერთად.

1028.9.4 ერთნაირი სიგანე. გასავლელის იმ ნაწილებს, საიდანაც შეგვიძლია წავიდეთ ორი მიმართულებიდან ერთ-ერთისკენ, უნდა ჰქონდეს ერთნაირი სიგანე.

1028.9.5 თავშეყრის ფართობის მომსახურე გასავლელის ბოლო. გასავლელის ყველა ბოლო უნდა დასრულდეს გასავლელების გადაკვეთასთან, ფოიეში, გზა-კარში, სტადიონის გვირაბთან ან მთავარ მოედანთან, რომელთაც აქვს მისადგომი გასასვლელთან.

გამონაკლისი:

1. ჩიხური გასავლელების სიგრძე არ უნდა აღემატებოდეს 6 მ-ს;
2. დასაშვებია, ჩიხური გასავლელები იყოს 6 მ-ზე გრძელი, თუ 6 მ-ის შემდეგ დასაჯდომების რაოდენობა არ აღემატება 24-ს, გასავლელი გაზომილია დასაჯდომების რიგის გასწვრივ და მისი მინიმალური სუფთა სიგანე 30 სმ-ია, რასაც, თითო რიგში, შვიდი დასაჯდომის შემდეგ მოწყობილი ყოველი დამატებითი დასაჯდომისთვის ემატება 1,5 სმ;
3. კვამლისგან დაცულ, დასაჯდომებიან თავშეყრის ფართობზე ჩიხური გასავლელების სიგრძე შეეუღლად არ უნდა აღემატებოდეს 21 რიგს;
4. კვამლისგან დაცულ, დასაჯდომებიან თავშეყრის ფართობზე დასაშვებია უფრო გრძელი ჩიხური გასავლელების მოწყობა, სადაც 21-რიგიანი ჩიხური გასავლელების შემდგომ მეორე გასავლელიდან დასაჯდომების რაოდენობა არ აღემატება 40-ს, რაც გაზომილია დასაჯდომების რიგის გასწვრივ და გასავლელთან მისადგომი გზის მინიმალური სუფთა სიგანე 30 სმ-ია, რასაც თითო რიგში შვიდი დასაჯდომის შემდეგ მოწყობილი ყოველი დამატებითი დასაჯდომისთვის ემატება 7,6 მმ.

1028.9.6 დაბრკოლებები თავშეყრის ფართობის გასავლელებში. გასავლელების აუცილებელ სიგანეს არ უნდა ამცირებდეს რაიმე დაბრკოლება, გარდა 1028.13 ქვეთავში გათვალისწინებული სახელურებისა.

1028.10 გასავლელთან მისადგომი გზები. გასავლელთან მისადგომი გზები, რომლებიც ემსახურება მაგიდებთან ან დახლებთან მოთავსებულ დასაჯდომებს, უნდა მოეწყოს 1028.10.1 ქვეთავის შესაბამისად. გასავლელთან მისადგომი გზები, რომლებიც ემსახურება რიგში განთავსებულ დასაჯდომებს, უნდა მოეწყოს 1028.10.2 ქვეთავის შესაბამისად.

1028.10.1 მაგიდებთან დასაჯდომი. თუ დასაჯდომები მოთავსებულია მაგიდასთან ან დახლთან და მდებარეობს გასავლელის ან გასავლელთან მისადგომი გზის გვერდით, აუცილებელი სუფთა სიგანე უნდა გაიზომოს მაგიდის ან დახლის კიდიდან და მათ პარალელურად 48 სმ-ზე მდებარე ხაზამდე. თუ გასავლელს ან გასავლელთან მისადგომ გზას აქვს სხვა გვერდითი საზღვრები, სუფთა სიგანე უნდა გაიზომოს კედლებამდე, დასაჯდომები კიდეებამდე და საფეხურების კიდეებამდე, გარდა იმ შემთხვევისა, როცა დასაშვებია, რომ სახელურები გამოშვებული იყოს.

გამონაკლისი: სადაც მაგიდებთან ან დახლებთან განთავსებულია ფიქსირებული დასაჯდომები, გასავლელთან მისადგომი გზის სიგანე უნდა გაიზომოს დასაჯდომის ზურგიდან.

1028.10.1.1 გასავლელთან მისადგომი გზების სიგანე მაგიდებთან დასაჯდომებისთვის. მაგიდებთან ან დახლებთან დასაჯდომებს შორის მოწყობილ გასავლელებთან მისადგომი გზების თავისუფალი სიგანე უნდა უზრუნველყოფდეს 1005.1 ქვეთავში მოთხოვნილ გამტარუნარიანობას, მაგრამ 3,7 მ-იანი მონაკვეთის შემდეგ არ უნდა იყოს 30 სმ სიგანეს დამატებული ყოველ 30 სმ სიგრძეზე 1,3 სმ-ით გაზრდილ სიგანეზე ნაკლები, რაც იზომება გასავლელიდან ყველაზე შორს მდებარე დასაჯდომის ცენტრიდან.

გამონაკლისი: გასავლელთან მისადგომი გზის მონაკვეთები, რომელთა სიგრძე, არაუმეტეს, 1,8 მ-ია და რომელთაც იყენებს არაუმეტეს ოთხი ადამიანი.

1028.10.1.2 მაგიდასთან დასაჯდომებს შორის მოწყობილ გასავლელებთან მისადგომი გზების სიგრძე. გასავლელთან მისადგომი გზის გასწვრივ სავალი მანძილის სიგრძე არ უნდა აღემატებოდეს 9 მ-ს ნებისმიერი დასაჯდომიდან ისეთ წერტილამდე, სადაც ადამიანს შეუძლია აირჩიოს ორი ან მეტი ბილიკი დამოუკიდებელი გასასვლელებისაკენ.

1028.10.2 გასავლელთან მისადგომი გზის სუფთა სიგანე, რომელიც ემსახურება რიგში განთავსებულ დასაჯდომებს. თუ დასაჯდომებიანი რიგი შედგება 14 ან ნაკლები სკამისგან, გასავლელთან მისადგომი გზის მინიმალური სუფთა სიგანე არ უნდა იყოს 30 სმ-ზე ნაკლები, რაც იზომება, როგორც თარაზული თავისუფალი მანძილი წინა რიგის ზურგიდან უკანა რიგის უახლოეს ნაშვერამდე. თუ სკამები ავტომატურად ან თავისით (ხელით) იკეცება, უნდა გაიზომოს მაშინ, როცა სკამები აკეცილია. თუ რომელიმე სკამი არ იკეცება ავტომატურად ან თავისით (ხელით), იზომება მაშინ, როცა სკამი გახსნილია. თუ სკამების სახელურებზე მიმაგრებულია დასაკეცი მაგიდები, რიგებს შორის დამორების განსაზღვრისას სახელურებზე მიმაგრებული მაგიდები დაკეცილი უნდა იყოს.

გამონაკლისი: დასაკეცი მაგიდებიანი სახელურების მქონე სკამების რიგებს შორის გასავლელი დასაშვებია, გაიზომოს მაშინ, როცა სახელური აკეცილია, თუ იგი ისეა მოწყობილი, რომ ხელის ერთი მოძრაობით შესაძლებელია სახელურზე დამაგრებული მაგიდა სიმძიმის ძალის მოქმედებით შვეულად აიკეცოს.

1028.10.2.1 ორმხრივი მისადგომი. დასაჯდომების რიგებში, რომელთაც ორივე მხრიდან ემსახურება გასავლელელები ან გზა-კარები, არ უნდა იყოს 100-ზე მეტი დასაჯდომი თითო რიგში. რიგებს შორის მინიმალური 30 სმ დაშორება შეიძლება გაიზარდოს 7,6 მმ-ით ყოველი დამატებითი სკამისთვის 14 სკამის შემდეგ, მაგრამ აუცილებელი არ არის, მინიმალური სუფთა სიგანე აღემატებოდეს 56 სმ-ს.

გამონაკლისი: კვამლისგან დაცულ, დასაჯდომებიან თავშეყრის ფართობზე რიგის სიგრძე ზღუდავს გასავლელთან მისადგომი გზის სიგანეს 30 სმ-მდე, რის შემდეგაც გასავლელის მისადგომის გზის მინიმალური სუფთა სიგანე იზრდება 1028.10.1 ცხრილის შესაბამისად.

ცხრილი 1028.10.2.1

კვამლისგან დაცული თავშეყრის ფართობის გასავლელთან მისადგომი გზა

დასაჯდომების საერთო რაოდენობა კვამლისგან დაცულ თავშეყრის ფართობზე	დასაჯდომების მაქსიმალური რაოდენობა თითო რიგში, რომელსაც დასაშვებია ჰქონდეს მინ. 30 სმ თავისუფალი სიგანის მქონე გასავლელთან მისადგომი გზა	
	გასავლელი ან გზა-კარი რიგის ორივე ბოლოში	გასავლელი ან გზა-კარი რიგის მხოლოდ ერთ ბოლოში
4 000-ზე ნაკლები	14	7
4 000	15	7
7 000	16	8
10 000	17	8
13 000	18	9
16 000	19	9
19 000	20	10
22 000-ზე მეტი	21	11

1028.10.2.2 ერთი მისადგომი. დასაჯდომების რიგებისთვის, რომელთაც გასავლელი ან გზა-კარი ემსახურება მხოლოდ ერთი მხრიდან, რიგებს შორის მინიმალურ 30 სმ-იან სუფთა სიგანეს ყოველი დამატებითი სკამისთვის შვიდი სკამის შემდეგ უნდა დაემატოს 1,5 მმ, მაგრამ აუცილებელი არ არის, მინიმალური სუფთა სიგანე აღემატებოდეს 56 სმ-ს.

გამონაკლისი: კვამლისგან დაცულ, დასაჯდომებიან თავშეყრის ფართობზე რიგის სიგრძე ზღუდავს გასავლელთან მისადგომი გზის სიგანეს 30 სმ-მდე, რომლის შემდეგაც გასავლელთან მისადგომი გზის მინიმალური სუფთა სიგანე იზრდება 1028.10.1 ცხრილის შესაბამისად.

1028.11 თავშეყრის ადგილის გასავლელის სავალი ზედაპირი. გასავლელებს, რომელთა ქანობი არ აღემატება 12,5%-ს (1 შვეული ერთეული 8 თარაზულ ერთეულთან), უნდა ჰქონდეს არასრიალა ზედაპირიანი პანდუსი. გასავლელებს, რომელთა ქანობი აღემატება 12,5%-ს (1 შვეული ერთეული 8 თარაზულ ერთეულთან), უნდა ჰქონდეს საფეხურების წყება, რომელიც გრძელდება გასავლელის მთელ სიგანეზე და მოწყობილია 1028.11.1 – 1028.11.3 ქვეთავების შესაბამისად.

1028.11.1 საფეხურების თარაზული ზედაპირები (საბიჯელები). საფეხურის თარაზული ზედაპირი (საბიჯელი) უნდა იყოს, სულ მცირე, 28 სმ სიღრმის და ერთნაირი ზომებისა.

გამონაკლისი: მომიჯნავე საფეხურების თარაზული ზედაპირების (საბიჯელების) სიღრმის ზრდა-შემცირების დაშვება არ უნდა აღემატებოდეს 5 მმ-ს.

1028.11.2 საფეხურების შემადღებები/შუბლები. თუ გასავლელის კიბეების დახრილობა ისეთივეა, როგორც მომიჯნავე დასაჯდომებიანი ფართობის დახრილობა, საფეხურების შემადღებები/შუბლები არ უნდა იყოს 10 სმ-ზე ნაკლები და 20 სმ-ზე მეტი და უნდა იყოს ერთნაირი თითოეული მარშის საზღვრებში.

გამონაკლისი:

1. საფეხურების შემადღებების/შუბლების განსხვავებულობა უნდა დარეგულირდეს იმისდა მიხედვით, როგორი დახრილობა აქვს მომიჯნავე დასაჯდომებიანი ფართობს, რომ შენარჩუნდეს უწყვეტი ხედვის ხაზი. თუ მომიჯნავე საფეხურების შემადღებებს/შუბლებს შორის განსხვავებულობა აღემატება 5 მმ-ს, ასეთი განსხვავებულობის ზუსტი მდებარეობა უნდა მიეთითოს განსხვავების აღმნიშვნელი ზოლით ყველა საფეხურის ნაშვერთან ან წინა პირთან საფეხურების არათანაბარი შემადღებების/შუბლების გვერდით. ასეთი ზოლის მინიმალური სიგანე უნდა იყოს 2,5 სმ, ხოლო მაქსიმალური – 5 სმ. კიდის აღმნიშვნელი ზოლი მკვეთრად უნდა განსხვავდებოდეს განმასხვავებელი ზოლისგან;
2. დასაშვებია, საფეხურების შემადღებების/შუბლების სიმაღლე არ აღემატებოდეს 23 სმ-ს, თუ ხედვის უწყვეტი ხაზის შესანარჩუნებლად ეს განპირობებულია მომიჯნავე დასაჯდომებიანი ფართობის დახრილობით.

1028.11.3 საფეხურის თარაზული ზედაპირის (საბიჯელის) განსხვავების აღმნიშვნელი ზოლი.

განსხვავების აღმნიშვნელი ზოლი უნდა იყოს ყოველი საფეხურის ნაშვერთან ან წინა კიდესთან ისე, რომ საფეხურების თითოეული თარაზული ზედაპირის (საბიჯელის) მდებარეობა ადვილად შესამჩნევი იყოს ზემოდან ქვემოთ ყურებისას. ასეთი ზოლის მინიმალური სიგანე უნდა იყოს 2,5 სმ, ხოლო მაქსიმალური – 5 სმ.

გამონაკლისი: განსხვავების აღმნიშვნელი ზოლის გამოტოვება დასაშვებია, თუ საფეხურების თარაზული ზედაპირები (საბიჯელები) ისეთია, რომ თითოეულის მდებარეობა ადვილად დასანახია ზემოდან ქვემოთ ყურებისას.

1028.12 სკამის სიმყარე. თავშეყრის მიზნით გამოყენებულ შენობაში, ოთახში ან სივრცეში სკამები მყარად უნდა იყოს მიმაგრებული იატაკზე.

გამონაკლისი:

1. თავშეყრის მიზნით გამოყენებულ შენობაში, ოთახში ან სივრცეში, ან მათ ნაწილში, სადაც არ არის დასაჯდომებიანი პანდუსები ან იარუსები და სადაც განთავსებულია 200 ან ნაკლები სკამი, სკამები შეიძლება არ იყოს დამაგრებული იატაკზე;
2. თავშეყრის მიზნით გამოყენებულ შენობაში, ოთახში ან სივრცეში, ან მათ ნაწილებში, სადაც სკამები დგას მაგიდებთან და არ არის დასაჯდომებიანი პანდუსები ან ტერასული დონეები, სკამები შეიძლება არ იყოს დამაგრებული იატაკზე;
3. თავშეყრის მიზნით გამოყენებულ შენობაში, ოთახში ან სივრცეში ან მათ ნაწილში, სადაც არ არის დასაჯდომებიანი პანდუსები ან ტერასული დონეები და სადაც 200-ზე მეტი სკამია განთავსებული, სკამები უნდა გადაეხას ერთმანეთს ჯგუფებად, თითო ჯგუფში უნდა შევიდეს, არანაკლებ, სამი სკამი, ან სკამები კარგად უნდა დამაგრდეს იატაკზე;
4. თავშეყრის მიზნით გამოყენებულ შენობაში, ოთახში ან სივრცეში, სადაც სკამების მოხერხებულად განლაგების მიღწევა სივრცის დაგეგმარებისა და დანიშნულების განუყოფელი ნაწილია და სკამები განლაგებულია ტერასულ დონეებზე, მაქსიმუმ 200 სკამი

შეიძლება არ დამაგრდეს იატაკზე. სკამების, იარუსებისა და გასავლელების გეგმა უნდა წარედგინოს დასამტკიცებლად;

5. თავშეყრის მიზნით გამოყენებულ შენობაში, ოთახში ან სივრცეში განთავსებული სკამების ჯგუფები, რომლებიც სხვა სკამებისაგან გამიჯნულია სახელურებით, მოაჯირებით, დაბალი კედლებით ან მსგავსი ზღუდეებით და დგას სწორ იატაკებზე და ერთ ჯგუფში შედის, არაუმეტეს, 14 სკამი, აუცილებელი არ არის, სკამები იატაკზე იყოს დამაგრებული;
6. მუსიკოსების ან სხვა შემსრულებლებისთვის განკუთვნილი სკამები, რომლებიც გამიჯნულია სახელურებით, მოაჯირებით, დაბალი კედლებით ან მსგავსი ზღუდეებით, აუცილებელი არ არის, იატაკზე იყოს დამაგრებული.

1028.13 სახელურები. გასავლელების პანდუსებზე, რომელთა დახრილობა აღემატება 6,7%-ს (1 შვეული ერთეული 15 თარაზულ ერთეულთან), ასევე, საფეხურებიანი გასავლელების ერთ ან ორივე მხარეს ან გასავლელის სიგანეში უნდა განთავსდეს 1012-ე ქვეთავის შესაბამისი სახელურები.

გამონაკლისი:

1. სახელურები არ არის აუცილებელი ისეთი პანდუსიანი გასავლელისთვის, რომლის დახრილობა არ აღემატება 12,5%-ს (1 შვეული ერთეული 8 თარაზულ ერთეულთან) და რომლის ორივე მხარეს სკამებია განლაგებული;
2. სახელურები საჭირო არ არის, თუ გასავლელის ერთ მხარეს არის მოაჯირი, რომელზეც ხელმოჭიდების შესაძლებლობა შეესაბამება სახელურთან დაკავშირებულ მოთხოვნებს;
3. სახელურების გაგრძელება საჭირო არ არის საფეხურებიანი გასავლელისა და პანდუსიანი გასავლელის თავთან და ბოლოსთან გასავლელის საზღვრებში გადაკვეთის ადგილების უზრუნველსაყოფად.

1028.13.1 წყვეტილი სახელურები. თუ გასავლელის ორივე მხარეს სკამებია განთავსებული, სახელურები უნდა შეწყდეს არაუმეტეს ხუთი რიგის ინტერვალით, რომ გაადვილდეს სკამებთან მიდგომა და შესაძლებელი გახდეს გასავლელის ერთი კიდიდან მეორისკენ გადაადგილება. ამ ინტერვალების სუფთა სიგანე, თარაზულად გაზომვისას, სულ მცირე, 56 სმ, მაგრამ, არაუმეტეს, 90 სმ უნდა იყოს. სახელურს უნდა ჰქონდეს მრგვალი ან მოღუნული ბოლოები.

1028.13.2 შუალედური სახელურები. თუ სახელურები საფეხურებიანი გასავლელის შუაშია, დამატებითი შუალედური სახელური უნდა მოთავსდეს მთავარი სახელურიდან დაახლოებით 30 სმ-ით ქვემოთ.

1028.14 მოაჯირები თავშეყრის ფართობზე. თავშეყრის მიზნით გამოყენებულ შენობაში, ოთახში ან სივრცეში მდებარე დასაჯდომების მომიჯნავედ განთავსებული მოაჯირები უნდა აკმაყოფილებდეს 1028.14.1 – 1028.14.3 ქვეთავების მოთხოვნებს.

1028.14.1 ჯვარედინი გასავლელები. ჯვარედინ გასავლელებს, რომლებიც მდებარეობს იატაკიდან ან ქვემოთ მდებარე ქანობიდან 75 სმ-ით მაღლა, უნდა ჰქონდეს 1013-ე ქვეთავის შესაბამისი მოაჯირები.

თუ ჯვარედინი გასავლელის და მომიჯნავე იატაკის ან ქვემოთ მდებარე ქანობის სიმაღლეები იცვლება 75 სმ-ით ან ნაკლებად, გასავლელის იატაკიდან, არანაკლებ, 66 სმ-ით ზემოთ უნდა განთავსდეს მოაჯირები.

გამონაკლისი: თუ ჯვარედინი გასავლელის წინ სკამების ზურგები გასავლელის მომიჯნავე იატაკის ზემოთ ამოწეულია 60 სმ-ით ან მეტად, მოაჯირი საჭირო არ არის.

1028.14.2 მოაჯირების სიმაღლის განსაზღვრა უწყვეტი ხედვის ხაზის შესანარჩუნებლად. იმ შემთხვევაში, თუ არ რეგულირდება 1028.14.3 ქვეთავის მოთხოვნებით, 1013-ე ქვეთავის შესაბამისი, სულ მცირე, 66 სმ სიმაღლის მოაჯირების ან სახელურების სისტემა უნდა დააყენონ იატაკიდან ან ქვემოთ მდებარე ქანობიდან 75 სმ-ზე მაღლა მდებარე იატაკზე ან ფეხსადგამზე, რომ მოაჯირები და სახელურები არ მოხვდეს მომიჯნავე დასაჯდომებიანი ფართობის უწყვეტი ხედვის ხაზში. ღია ტრიბუნებთან მოაჯირები უნდა მოეწყოს ICC 300-ში მითითებულ ადგილებში.

გამონაკლისი: დასაჯდომის წინ მოაჯირის სიმაღლე უნდა გაიზომოს მომიჯნავე სავალი ზედაპირიდან.

1028.14.3 მოაჯირები გასასვლელების ბოლოში. 1013-ე ქვეთავის შესაბამისი მოაჯირების ან სახელურების სისტემა უნდა მოეწყოს გასავლელის მთელ სიგანეზე, თუ გასავლელის იატაკი 75 სმ-ით მაღლაა იატაკიდან ან ქვემოთ მდებარე ქანობიდან. მოაჯირების ან სახელურების სიმაღლე უნდა იყოს, სულ მცირე, 90 სმ და რონის (რელსის) ზედა ნაწილიდან უახლოესი საფეხურის ნაშვერამდე დიაგონალურად გაზომვისას უნდა მივიღოთ, სულ მცირე, 1,0 მ.

ქვეთავი 1029 - საავარიო გასაღწევი და სამაშველო ღიობი

1029.1 ზოგადი. 1021.2(1) და 1021.2(2) ცხრილების შესაბამისად, სგ-2 ჯგუფის დაკავებულობებში, ასევე, სგ-3 ჯგუფის დაკავებულობებში, ამ თავის მიხედვით აუცილებელ გასასვლელ საშუალებებთან ერთად უნდა მოეწყოს საავარიო გასაღწევები და სამაშველო ღიობები. მიწის დონის ქვედა სართულებისა და მიწის დონიდან მეოთხე სართულს ქვემოთ მდებარე საძინებელ ოთახებს უნდა ჰქონდეს ამ ქვეთავის შესაბამისად მოწყობილი, სულ მცირე, ერთი საავარიო გასაღწევი და სამაშველო ღიობი. თუ ერთი ან მეტი საძინებელი ოთახი მოწყობილია მიწის დონის ქვედა სართულებში, საავარიო გასაღწევი და სამაშველო ღიობი აუცილებლად უნდა ჰქონდეს ყველა საძინებელ ოთახს, მაგრამ აუცილებელი არ არის მათი არსებობა მიწის დონის ქვედა სართულის მომიჯნავე ფართობებზე. ასეთი ღიობები უნდა გადიოდეს პირდაპირ საზოგადოებრივ გზაზე, ეზოში ან საზოგადოებრივ გზაზე გამავალ შიგა ეზოში.

გამონაკლისი:

1. მიწის დონის ქვედა სართულებს, რომელთა ჭერის სიმაღლე 2 მ-ზე ნაკლებია, დასაშვებია არ ჰქონდეს საავარიო გასაღწევი და სამაშველო ღიობები;
2. საავარიო გასაღწევი და სამაშველო ღიობი არ სჭირდება მიწის დონის ქვედა სართულებს ან საძინებელ ოთახებს, რომელთაც აქვს კარიანი გასასვლელი ან კარიანი გასასვლელთან მისადგომი, რომელიც გადის პირდაპირ საზოგადოებრივ გზაზე ან ეზოში, შიგა ეზოში ან გარეთ გასასვლელ აივანზე, რომელიც საზოგადოებრივ გზაზე გადის;
3. არასაცხოვრებელი სივრცეების შემცველ მიწის დონის ქვედა სართულებს, რომელთა ფართობი არ აღემატება 19 მ²-ს, არ სჭირდება საავარიო გასაღწევი და სამაშველო ღიობები.

1029.2 მინიმალური ზომა. საავარიო გასაღწევისა და სამაშველო ღიობის მინიმალური სუფთა ფართობი უნდა იყოს 0,53 მ².

გამონაკლისი: საავარიო გასაღწევისა და მიწისპირა იატაკზე საავარიო გასაღწევისა და სამაშველო ღიობების მინიმალური სუფთა ფართობი უნდა იყოს 0,46 მ².

1029.2.1 მინიმალური ზომები. ღიობის მინიმალური სუფთა სიმაღლე უნდა იყოს 60 სმ. ღიობის მინიმალური სუფთა სიგანე უნდა იყოს 50 სმ. ღიობის მინიმალური სუფთა ზომები განისაზღვრება ღიობის ნორმალური ფუნქციონირებისათვის საჭირო მოთხოვნების მიხედვით.

1029.3 მაქსიმალური სიმაღლე იატაკიდან. საავარიო გასაღწევისა და სამაშველო ღიობის ქვედა ნაწილი უნდა მდებარეობდეს იატაკიდან, არაუმეტეს, 1,1 მ-ით მაღლა.

1029.4 ფუნქციური შეზღუდვები. საავარიო გასაღწევისა და სამაშველო ღიობის გამოყენება შესაძლებელი უნდა იყოს ოთახშივე გასაღების ან რაიმე იარაღის გამოყენებლად. გისოსები, ცხაურები, ბადეები ან მსგავსი მოწყობილობები დასაშვებია მოთავსდეს საავარიო გასაღწევსა და სამაშველო ღიობზე, თუ ღიობის მინიმალური სუფთა ზომები შეესაბამება 1029.2 ქვეთავს და ამგვარი მოწყობილობები ადვილად იღება შიგნიდან გასაღების, ხელსაწყოების ან საავარიო გასაღწევისა და სამაშველო ღიობის გასაღებად ჩვეულებრივზე მეტი ძალის გამოყენების გარეშე. თუ ასეთი გისოსები, ცხაურები, ბადეები ან მსგავსი მოწყობილობები დაყენებულია არსებულ შენობებში, კვამლზე ასამუშავებელი განგაშის მოწყობილობა უნდა განთავსდეს 907.2.11 ქვეთავის შესაბამისად.

1029.5 ფანჯრის ჭები. საავარიო გასასვლელსა და თავდასაწევ ღიობს, რომელთა მოპირკეთებული რაფების სიმაღლე მიწის დონის ქვემოთაა, უნდა ჰქონდეს 1029.5.1 და 1029.5.2 ქვეთავის შესაბამისად მოწყობილი ფანჯრის ჭები.

1029.5.1 მინიმალური ზომა. ფანჯრის ჭის მინიმალური თარაზული ფართობი უნდა იყოს 0,84 მ², ხოლო მინიმალური ზომა 90 სმ. ფანჯრის ჭის ფართობი უნდა იძლეოდეს საშუალებას, რომ საავარიო გასაღწევი და სამაშველო ღიობები მთლიანად გაიღოს.

1029.5.2 პწკალა კიბეები ან საფეხურები. ფანჯრის ჭებს, რომელთა შვეული სიღრმე აღემატება 1,1 მ-ს, მუდმივად მიმაგრებული უნდა ჰქონდეს პწკალა კიბეები ან საფეხურები. პწკალა კიბეების ან საფეხურების შიგა სიგანე უნდა იყოს, სულ მცირე, 30 სმ, ისინი კედლიდან გამოწეული უნდა იყოს 80 მმ-ით და ცენტრიდან დაშორებული უნდა იყოს არაუმეტეს 46 სმ-ით შვეულად, ფანჯრის ჭის მთელ სიმაღლეზე. პწკალა კიბეები ან საფეხურები არ უნდა იჭრებოდეს ფანჯრის ჭის აუცილებელ ზომებში 15 სმ-ზე მეტად. პწკალა კიბეებს ან საფეხურებს არ უნდა ფარავდეს საავარიო გასაღწევი და სამაშველო ღიობი. ამ ქვეთავში მოთხოვნილ პწკალა კიბეებს ან საფეხურებს არ ეხება მოთხოვნები, რომლებიც განსაზღვრულია 1009-ე ქვეთავში გზა-კიბეებისთვის.

თავი 11 - მისაწვდომობა

ქვეთავი 1101 - ზოგადი

1101.1 რეგულირების საგანი. ამ თავის დებულებები არეგულირებს შეზღუდული შესაძლებლობების მქონე პირებისთვის მისაწვდომი საშუალებების დაგეგმარებას და მშენებლობას.

1101.2 დაგეგმარება. შეზღუდული შესაძლებლობების მქონე პირებისთვის მისაწვდომი შენობებისა და ნაგებობების დაგეგმარება და მშენებლობა უნდა შეესაბამებოდეს *წესებსა* და ICC A 117-ს.

ქვეთავი 1102 - განმარტებები

1102.1 განმარტებები. ქვემოთ წარმოდგენილი ტერმინები განმარტებულია მე-2 თავში:

დამხმარე შესასვლელი

თანამშრომლების სამუშაო ფართობი

თვითმომსახურებადი სასაწყობო ნაგებობა

მთავარი შესასვლელი

მისაწვდომი

მისაწვდომი სვლაგეზი

მისაწვდომი ერთეული

მიმოსვლის ბილიკი

ადგილი

მრავალდონიანი დასაჯდომები თავშეყრის ფართობებზე

მრავალსართულიანი ერთეული

საერთო გამოყენება

საცხოვრებელი ან საძინებელი ერთეული, მრავალსართულიანი

საცხოვრებელი ან საძინებელი ერთეული, ტიპი „ა“

საცხოვრებელი ან საძინებელი ერთეული, ტიპი „ბ“

საშუალებები

საცხოვრებლად განკუთვნილი

საზოგადოებრივი გამოყენების ფართობები

სივრცე ეტლისთვის

შეზღუდული შესასვლელი

ა ტიპის ერთეული

ბ ტიპის ერთეული

ქვეთავი 1103 - რეგულირების საგნისადმი მოთხოვნები

1103.1 სადაც მოთხოვნილია. დროებითი ან მუდმივი ადგილები, შენობები, ნაგებობები, საშუალებები, ელემენტები და სივრცეები, მისაწვდომი უნდა იყოს შეზღუდული შესაძლებლობების მქონე პირებისთვის.

1103.2 ზოგადი გამონაკლისი. ადგილებს, შენობებს, სტრუქტურებს, ნაგებობებს, საშუალებებს, ელემენტებსა და სივრცეებს ამ თავის მოთხოვნები ეხება მხოლოდ ამ ქვეთავში განსაზღვრული ხარისხის მიხედვით.

1103.2.1 სპეციფიკური მოთხოვნები. შენობებსა და ნაგებობებს ან მათ ნაწილებს არ მოეთხოვება 1104 – 1110 ქვეთავებში მითითებული ხარისხის მისაწვდომობა.

1103.2.2 არსებული შენობები. არსებული შენობები უნდა აკმაყოფილებდეს 2111-ე ქვეთავის მოთხოვნებს.

1103.2.3 თანამშრომლების (დაქირავებული პირების) სამუშაო ფართობები. თანამშრომლების სამუშაო ფართობებზე სივრცეები და ელემენტები უნდა აკმაყოფილებდეს მხოლოდ 907.9.1.2, 1007-ე და 1104.3.1 ქვეთავების მოთხოვნებს და ისე უნდა დაგეგმარდეს და აიგოს, რომ შეზღუდული შესაძლებლობების მქონე პირებს შეეძლოთ სამუშაო ფართობთან მისვლა, შესვლა და გამოსვლა. ყველა მოთხოვნისგან თავისუფალია სამუშაო ფართობები ან მათი ნაწილები, რომელთა ფართობი ნაკლებია 30 მ²-ზე ან რომლებიც, სივრცის ფუნქციური დატვირთვის მნიშვნელობიდან გამომდინარე, 18 სმ-ით ან მეტადაა ამალღებული მიწის ან მოპირკეთებული იატაკის დონიდან.

1103.2.4 ცალკე მდგომი საცხოვრებლები. ერთი ან ორი ოჯახის ცალკე მდგომი საცხოვრებლები და მათი დამხმარე ნაგებობები, ასევე, მათთან დაკავშირებული ადგილები და საშუალებები, არ საჭიროებს მისაწვდომობას.

1103.2.5 დამხმარე შენობები. დს ჯგუფის დაკავებულობებს არ ეხება ამ თავის მოთხოვნები, ქვემოთ ჩამოთვლილი შემთხვევების გარდა:

1. სასოფლო-სამეურნეო დანიშნულების შენობებში მისაწვდომობა აუცილებელია მოკირწყლულ სამუშაო ფართობებზე და ფართო საზოგადოებისთვის ღია ფართობებზე.
2. კერძო გარაჟებს ან გადახურულ ავტოსადგომებს, რომლებიც მისაწვდომ ავტოსადგომს მოიცავს.

1103.2.6 საშენებლო მოედნები. ნაგებობები, ადგილები და მოწყობილობები, რომლებიც უშუალოდაა დაკავშირებული მშენებლობის პროცესებთან, მათ შორის, ხარაჩოები, ხიდები, ტვირთამწეები, მასალების საწყობები ან საშენებლო ტრაილერები, მაგრამ არა მხოლოდ ესენი, არ საჭიროებს მისაწვდომობას.

1103.2.7 ამალღებული ფართობები. ამალღებული ფართობები, რომლებიც უმთავრესად გამოიყენება უსაფრთხოების, სიცოცხლის უსაფრთხოების ან სახანძრო უსაფრთხოებისთვის, მაგრამ არა

მხოლოდ ამ დანიშნულებით, ასევე, გადასახედები, ციხის სათვალთვალ კომპები, სახანძრო კომპები ან სამაშველო კომპები ზღვის ნაპირზე არ საჭიროებს მისაწვდომობას ან მისაწვდომ სვლაგეზს.

1103.2.8 ძნელად მისადგომი სივრცეები. დაუკავებელი სივრცეები, რომლებთან მიდგომა შესაძლებელია მხოლოდ პწკალა კიბეებით, სამუშაო ფიცარნაგებით, დაბალჭერიანი სივრცეებით, სატვირთო ლიფტებით ან ძალიან ვიწრო დერეფნებით, არ საჭიროებს მისაწვდომობას.

1103.2.9 მოწყობილობა-დანადგარებისთვის განკუთვნილი სივრცეები. სივრცეები, სადაც შედის მხოლოდ პერსონალი მოწყობილობების მოსავლელად, შესაკეთებლად ან თვალყურის მისადევნებლად, არ საჭიროებს მისაწვდომობას. ასეთი სივრცეებია: ლიფტების ორმოები, ლიფტების პენტჰაუზები, მექანიკური, ელექტრო- ან საკომუნიკაციო მოწყობილობებისთვის განკუთვნილი ოთახები, მილსადენებთან ან მოწყობილობებთან მისადგომი სამუშაო ფიცარნაგები, წყლის ან სარინელის წყლების გამწმენდი ტუმბოებისთვის განკუთვნილი ოთახები და სადგურები, ელექტროქვესადგურები და ტრანსფორმატორის ჯიხურები და გზატკეცილისა და გვირაბის მომსახურე საშუალებები.

1103.2.10 ერთი დამკავებლისთვის განკუთვნილი ნაგებობები. ერთი დამკავებლისთვის განკუთვნილი ნაგებობები, რომლებთან მიდგომა შესაძლებელია მხოლოდ მიწის დონის ქვემოთ მდებარე ან მიწის დონიდან ამალღებული გზა-დერეფნებით, ასევე, საკონტროლო პოსტები (მაგრამ არა მხოლოდ ისინი), რომლებთან მისვლა მხოლოდ მიწისქვეშა გვირაბებითაა შესაძლებელი, არ საჭიროებს მისაწვდომობას.

1103.2.11 საცხოვრებელი ჯგუფი სც-1. სც-1 ჯგუფის შენობები, რომლებიც მოიცავს გასაქირავებლად ან დასაქირავებლად განკუთვნილ, არაუმეტეს, ხუთ საძინებელ ერთეულს, რომლებიც ასევე გამოიყენება მესაკუთრის/მფლობელის საცხოვრებლად, არ საჭიროებს მისაწვდომობას.

1103.2.12 დღიური ზრუნვის დაწესებულებები/საბავშვო ბაღები. თუ დღიური ზრუნვის დაწესებულება/საბავშვო ბაღი საცხოვრებელი ერთეულის ნაწილია, მისაწვდომი უნდა იყოს ნაგებობის მხოლოდ ის ნაწილი, რომელიც დღიური ზრუნვის დაწესებულებისთვისაა/საბავშვო ბაღისთვისაა განკუთვნილი.

1103.2.13 საცხოვრებელ-სამუშაო ერთეულები. 419-ე ქვეთავის შესაბამისად აგებულ საცხოვრებელ-სამუშაო ერთეულებში არასაცხოვრებელი დანიშნულებით გამოყენებული ნაწილი მისაწვდომი უნდა იყოს. საცხოვრებელი-სამუშაო ერთეულის საცხოვრებელი ნაწილი უნდა შეფასდეს ცალკე, 1107.6.2 და 1107.7 ქვეთავების შესაბამისად.

1103.2.14 წინასწარი დაკავებისა და გამოსასწორებელი დაწესებულებები. წინასწარი დაკავებისა და გამოსასწორებელ დაწესებულებებში საერთო გამოყენების სივრცეებს, რომელთაც მხოლოდ პატიმრები ან წინასწარდაკავებული პირები და დაცვა იყენებს და რომლებიც არ ემსახურება წინასწარი დაკავების საკნებს ან საცხოვრებელ საკნებს, რომლებიც აუცილებლად მისაწვდომი უნდა იყოს, არ სჭირდება მისაწვდომობა ან მისაწვდომი სვლაგეზი.

1103.2.15 მაცივარ-კამერები და საყინულე კამერები. მაცივარ-კამერები და საყინულე კამერები, რომელთაც მხოლოდ თანამშრომლები იყენებენ, არ საჭიროებს მისაწვდომობას.

ქვეთავი 1104 - მისაწვდომი სვლაგეზი

1104.1 მიწის ნაკვეთზე შესასვლელი ადგილები. მიწის ნაკვეთზე უზრუნველყოფილი უნდა იყოს მისაწვდომი სვლაგეზები საზოგადოებრივი ტრანსპორტის გაჩერებებიდან; მისაწვდომი ავტოსადგომიდან, სატრანსპორტო საშუალებებიდან მგზავრების ჩამოსვლის ან ასვლისათვის განკუთვნილი ზონებიდან; საზოგადოებრივი ქუჩებიდან ან ტროტუარებიდან შენობის მისაწვდომ შესასვლელამდე.

გამონაკლისი: ზ ტიპის ერთეულების შემცველი შენობების ან ნაგებობების გარდა, სხვა შენობებთან და ნაგებობებთან მისაწვდომი სვლაგეზი საჭირო არ არის მიწის ნაკვეთზე შესასვლელ ადგილებსა და შენობების ან ნაგებობების შესასვლელებს შორის, თუ მათ შორის ერთადერთი შესასვლელია საავტომობილო გზა ფეხით მოსიარულებთა ბილიკის გარეშე.

1104.2 მიწის ნაკვეთის საზღვრებში. ერთსა და იმავე მიწის ნაკვეთზე მდებარე მისაწვდომ შენობებს, ნაგებობებს, ელემენტებსა და სივრცეებს უნდა აკავშირებდეს სულ მცირე, ერთი მისაწვდომი სვლაგეზი.

გამონაკლისი: მისაწვდომი სვლაგეზი საჭირო არ არის მისაწვდომ შენობებს, ნაგებობებს, ელემენტებსა და სივრცეებს შორის, რომლებიც ერთმანეთს უკავშირდება მხოლოდ საავტომობილო გზით ფეხით მოსიარულებთა ბილიკის გარეშე.

1104.3 დაკავშირებული სივრცეები. თუ შენობა ან შენობის ნაწილი მისაწვდომი უნდა იყოს, მისაწვდომი სვლაგეზი უნდა მიდიოდეს შენობის ყველა ნაწილთან, შენობის მისაწვდომ შესასვლელებთან, რომლებიც აკავშირებს ფეხით მოსიარულებთა მისაწვდომ ბილიკებსა და საზოგადოებრივ გზას.

გამონაკლისი:

1. თავშეყრის მიზნით გამოყენებულ შენობაში, ოთახში ან სივრცეში, სადაც დასაჯდომები დამაგრებულია, აუცილებელი არ არის, მისაწვდომი სვლაგეზი ემსახურებოდეს დონეებს, სადაც არ არის მოწყობილი ეტლისთვის განკუთვნილი სივრცეები.
2. დწ-2 ჯგუფის დაწესებულებებში, საძინებელი ერთეულების კარებთან საჭირო არ არის მანევრირებისთვის საჭირო თავისუფალი სივრცეების მოწყობა, თუ კარის სიგანე სულ მცირე, 1,2 მ-ია.

1104.3.1 თანამშრომლების სამუშაო ფართობები. თანამშრომლების სამუშაო ფართობების საზღვრებში მოწყობილი საერთო გამოყენების მიმოსვლის ბილიკები უნდა იყოს მისაწვდომი სვლაგეზები.

გამონაკლისი:

1. თანამშრომლების სამუშაო 100 მ²-ზე მცირე ფართობის საზღვრებში მუდმივი ტიხრებით, დახლებით ან ავეჯით გამოყოფილი საერთო გამოყენების მიმოსვლის ბილიკები, დასაშვებია, არ იყოს მისაწვდომი სვლაგეზები;
2. თანამშრომლების სამუშაო ფართობების საზღვრებში მოწყობილი საერთო გამოყენების მიმოსვლის ბილიკები, რომლებიც მოწყობილობის განუყოფელი კომპონენტია, დასაშვებია, არ იყოს მისაწვდომი სვლაგეზები;

3. თანამშრომლების სამუშაო ფართობების საზღვრებში მოწყობილი საერთო გამოყენების მიმოსვლის ბილიკები, რომლებიც მთლიანად ატმოსფერული ზემოქმედების ქვეშაა, დასაშვებია, არ იყოს მისაწვდომი სვლაგეზები.

1104.3.2 ჟურნალისტებისთვის განკუთვნილი ოთახები. თავშეყრის მიზნით გამოყენებულ შენობაში, ოთახში ან სივრცეში ჟურნალისტებისთვის მოწყობილი ოთახები უნდა მდებარეობდეს მისაწვდომ სვლაგეზზე.

გამონაკლისი:

1. თუ ჟურნალისტებისთვის განკუთვნილი ყველა ოთახის საერთო ფართობი მაქსიმუმ 46 მ²-ია, მათთან მისაწვდომი სვლაგეზი საჭირო არ არის ღია ტრიბუნებზე, სადაც შესვლა მხოლოდ ერთი დონიდანაა შესაძლებელი;
2. თუ ჟურნალისტებისთვის განკუთვნილი ყველა ოთახის საერთო ფართობი მაქსიმუმ 46 მ²-ია, მისაწვდომი სვლაგეზი საჭირო არ არის ჟურნალისტებისთვის განკუთვნილი ცალკე მდგომი ოთახებისთვის, რომლებიც მიწის დონიდან 3,7 მ-ზე მეტ სიმაღლეზე მდებარეობს.

1104.4 მრავალდონიანი შენობები და ნაგებობები. მრავალდონიანი შენობებსა და ნაგებობებში, ყველა მისაწვდომ დონეს, ანტრესოლების ჩათვლით, უნდა აკავშირებდეს, სულ მცირე, ერთი მისაწვდომი სვლაგეზი.

გამონაკლისი:

1. მისაწვდომი სვლაგეზი არ სჭირდება სართულებსა და ანტრესოლებს, რომელთა საერთო ფართობი არ აღემატება 280 მ²-ს და რომლებიც მდებარეობს მისაწვდომი დონეების ზემოთ ან ქვემოთ. ეს გამონაკლისი არ ეხება:
 - 1.1. სვ ჯგუფის დაკავებულობებში რამდენიმე მფლობელისთვის განკუთვნილ ნაგებობებს, სადაც მფლობელობაში არსებული ხუთი ან მეტი სივრცეა;
 - 1.2. დონეებს, რომლებიც მოიცავს სამედიცინო მომსახურების დაწესებულებებს (ჯგუფი სქ ან დწ);
 - 1.3. მგზავრთა ტრანსპორტირებასთან დაკავშირებულ ნაგებობებს და აეროპორტებს (ჯგუფი თვ-3 ან სქ);
2. დონეებს, რომლებიც არ მოიცავს მისაწვდომ ელემენტებს ან 1107-ე ან 1108-ე ქვეთავით განსაზღვრულ სხვა სივრცეებს, შეიძლება არ ჰქონდეს მისაწვდომი სვლაგეზი მისაწვდომი დონიდან;
3. საჰაერო ტრანსპორტის საკონტროლო კომპლექსებში მისაწვდომი სვლაგეზი შეიძლება არ ემსახურებოდეს კაბინას და უშუალოდ კაბინის ქვეშ არსებულ იატაკს;
4. თუ ორსართულიანი შენობაში ან ნაგებობაში ორიდან ერთი სართულის დაკავებულობის დატვირთვა ხუთი ან ნაკლებია და არ შეიცავს საზოგადოებრივი გამოყენების სივრცეს, საჭირო არ არის, ეს სართული ზედა ან ქვედა სართულს უკავშირებოდეს მისაწვდომი სვლაგეზით;
5. სასამართლო დარბაზში თანამშრომლების სამუშაო ამაღლებულ ფართობებთან შვეული მისაწვდომი აუცილებელი არ არის თავდაპირველ კონსტრუქციაში, თუ შესაძლებელია ICC A117.1-ის შესაბამისი პანდუსის ან ლიფტის დაყენება სასამართლოს დარბაზის ხელახალი კონფიგურაციის ან გაფართოების, ან ელექტრობის სისტემის გაფართოების გარეშე.

1104.5 მდებარეობა. მისაწვდომი სვლაგეზები უნდა ემთხვეოდეს საერთო გამოყენების მიმოსვლის ბილიკს ან მდებარეობდეს იმავე ფართობზე, რომელზეც საერთო გამოყენების მიმოსვლის ბილიკი. თუ

მიმოსვლის ბილიკი შიგა სივრცეშია, მისაწვდომი სვლაგეზიც შიგა სივრცეში უნდა იყოს. თუ მისაწვდომი სვლაგეზი მხოლოდ ერთია, ის არ უნდა კვეთდეს სამზარეულოებს, სათავს ოთახებს, დასასვენებელ ოთახებს, საკუჭნაოებსა და მსგავს სივრცეებს.

გამონაკლისი:

1. ზ ტიპის ერთეულებში მდებარე ავტოსადგომი გარაჟებიდან გამომავალი მისაწვდომი სვლაგეზები შეიძლება არ მდებარეობდეს შიგა სივრცეში.
2. ერთი მისაწვდომი სვლაგეზი დასაშვებია კვეთდეს სამზარეულოს ან სათავს ოთახს მისაწვდომ ერთეულში, ა ტიპის ან ზ ტიპის ერთეულში.

1104.6 უსაფრთხოების ზღუდეები. უსაფრთხოების ზღუდეები, უსაფრთხოების დაბალი ბოძები და უსაფრთხოების საკონტროლო პუნქტები არ უნდა ელოებოდეს აუცილებელ მისაწვდომ სვლაგეზს ან მისაწვდომ გასასვლელს.

გამონაკლისი: თუ უსაფრთხოების ზღუდეები მოიცავს ელემენტებს, რომლებიც არ აკმაყოფილებს ამ მოთხოვნებს, მაგ., ლითონის დეტექტორებს, ფლუროსკოპებს ან სხვა მსგავს ხელსაწყოებს, მისაწვდომი სვლაგეზი შეიძლება გადიოდეს უსაფრთხოების ეკრანიანი მოწყობილობების მომიჯნავედ. მისაწვდომი სვლაგეზი შეზღუდული შესაძლებლობების მქონე პირებს საშუალებას უნდა აძლევდეს, შემოუარონ უსაფრთხოების ზღუდეებს.

ქვეთავი 1105 - მისაწვდომი შესასვლელები

1105.1 მთავარი შესასვლელები. 1105.1.1 – 1105.1.6 ქვეთავებში განსაზღვრული მისაწვდომი შესასვლელების გარდა, ყველა მთავარი შესასვლელის, სულ მცირე, 60% მისაწვდომი უნდა იყოს.

გამონაკლისი:

1. მისაწვდომი შესასვლელი საჭირო არ არის ფართობებზე, რომელზეც მისაწვდომობის უზრუნველყოფა საჭირო არ არის;
2. ტვირთის შესაზიდი და მომსახურებისთვის განკუთვნილი შესასვლელები, რომლებიც არ არის საზოგადოებრივი სივრცის ერთადერთი შესასვლელი.

1105.1.1 ავტოსადგომი გარაჟის შესასვლელები. ავტოსადგომი ნაგებობებიდან შენობებში ან ნაგებობებში ფეხით მოსიარულეთათვის მოწყობილი პირდაპირი შესასვლელები მისაწვდომი უნდა იყოს.

1105.1.2 გვირაბების ან ამაღლებული ბილიკების შესასვლელები. თუ გვირაბებიდან ან ამაღლებული სავალი გზებიდან უზრუნველყოფილია მისაწვდომი შენობასთან ან ნაგებობასთან ფეხით მოსიარულეთათვის, სულ მცირე, ერთი შესასვლელი თითოეული გვირაბიდან ან ამაღლებული სავალი გზიდან მისაწვდომი უნდა იყოს.

1105.1.3 შეზღუდული შესასვლელები. თუ შენობას ან ნაგებობას აქვს შეზღუდული შესასვლელები, სულ მცირე, ერთი შეზღუდული შესასვლელი მისაწვდომი უნდა იყოს.

1105.1.4 შესასვლელები პატიმრებისა და წინასწარდაკავებული პირებისთვის. თუ სასჯელაღსრულების შენობებთან არსებობს შესასვლელები, რომელთაც მხოლოდ პატიმრები ან

წინასწარდაკავებული პირები და დაცვის წევრები იყენებენ, წინასწარი დაკავების ან გამოსასწორებელ დაწესებულებებს უნდა ჰქონდეს, სულ მცირე, ერთი ასეთი შესასვლელი.

1105.1.5 მომსახურებისთვის განკუთვნილი შესასვლელი. თუ მომსახურებისთვის განკუთვნილი შესასვლელი შენობაში ან მფლობელობაში არსებულ სივრცეში ერთადერთი შესასვლელია, ის მისაწვდომი უნდა იყოს.

1105.1.6 მფლობელობაში არსებული სივრცეები, საცხოვრებელი და საძინებელი ერთეულები. მფლობელობაში არსებულ თითოეულ სივრცეში, საცხოვრებელ და საძინებელ ერთეულში უნდა იყოს, სულ მცირე, ერთი მისაწვდომი შესასვლელი.

გამონაკლისი:

1. მისაწვდომი შესასვლელი საჭირო არ არის მფლობელობაში არსებულ სივრცეებში, რომელთაც არ მოეთხოვება მისაწვდომობა;
2. მისაწვდომი შესასვლელი საჭირო არ არის საცხოვრებელ და საძინებელ ერთეულებში, რომლებსაც არ მოეთხოვება, იყოს მისაწვდომი ერთეულები, ა ტიპის ან ბ ტიპის ერთეულები.

ქვეთავი 1106 - ავტოსადგომი და სატრანსპორტო საშუალებების მგზავრებით დატვირთვის ზონაში არსებული საშუალებები

1106.1 აუცილებელი. ავტოსადგომი უზრუნველყოფილი უნდა იყოს 1106.1 ცხრილის შესაბამისი მისაწვდომი სივრცეებით, გარდა 1106.2 – 1106.4 ქვეთავებში განსაზღვრული შემთხვევისა. თუ მიწის ნაკვეთზე/ტერიტორიაზე მდებარეობს ერთზე მეტი ავტოსადგომი, ავტოსადგომთან მისაწვდომი სივრცეების რაოდენობა უნდა განისაზღვროს თითოეული ავტოსადგომისთვის ცალ-ცალკე.

გამონაკლისი: ეს ქვეთავი არ ეხება ავტობუსების, სატვირთო მანქანებისა და სხვა სატვირთო ავტომობილების, პოლიციის მანქანების ან პირუტყვის გადასაყვანი ავტომობილების სადგომ და ავტოპარკებისთვის გამოყენებულ სივრცეებს, თუ საზოგადოებისთვის მისადგომ მიწის ნაკვეთებზე მოწყობილია სატრანსპორტო საშუალებების მგზავრებით დატვირთვის ზონა მისაწვდომობის მოთხოვნების გათვალისწინებით.

ცხრილი 1106.1

მისაწვდომი ავტოსადგომი სივრცეები

ავტოსადგომი სივრცეები სულ	მისაწვდომი სივრცეების აუცილებელი მინიმალური რაოდენობა
1 - 25	1
26 - 50	2
51 - 75	3
76 - 100	4
101 - 150	5
151 - 200	6
201 - 300	7
301 - 400	8
401 - 500	9
501 - 1,000	საერთოს 2%
1001 და მეტი	20, დამატებული ერთი ყოველ მე-100-ზე ან მათ ნაწილებზე 1000-ის ზემოთ

1106.2 ჯგუფები სვ-2 და სვ-3. სვ-2 და სვ-3 ჯგუფების დაკავებულობებისთვის მოწყობილი თითოეული ტიპის ავტოსადგომი სივრცის, სულ მცირე, 2 %, მაგრამ თითოეული ტიპის, არანაკლებ, ერთი ავტოსადგომი სივრცე (რომელთაც აუცილებლად უნდა ჰქონდეს მისაწვდომი საცხოვრებელი ან საძინებელი ერთეულები) მისაწვდომი უნდა იყოს. თუ ავტოსადგომი მდებარეობს შენობაში ან მის ქვევით, ავტოსადგომის მისაწვდომი სივრცეებიც ასევე უნდა განლაგდეს შენობაში ან მის ქვევით.

1106.3 საავადმყოფოს ამბულატორიული დაწესებულებები. პაციენტებისა და მომსვლელების ავტომობილების სადგომი სივრცეების, სულ მცირე, 10 %, მაგრამ საავადმყოფოს ამბულატორიული დაწესებულებებისთვის მოწყობილი, არანაკლებ, ერთი ავტოსადგომი სივრცე მისაწვდომი უნდა იყოს.

1106.4 სარეზიდენციო და ამბულატორიული ფიზიოთერაპიის დაწესებულებები. სულ მცირე, 20 %, მაგრამ სარეზიდენციო დაწესებულებებისა და ამბულატორიული ფიზიოთერაპიის დაწესებულებების პაციენტებისა და მომსვლელების ავტომობილების სადგომად განკუთვნილი სივრცეების ერთი ნაწილი მაინც უნდა იყოს მისაწვდომი.

1106.5 მიკროავტობუსებისთვის განკუთვნილი სივრცეები. ყოველი ექვსი მისაწვდომი ავტოსადგომი სივრციდან, სულ მცირე, ერთი ან მათგან რაღაც ნაწილი მიკროავტობუსებისთვის მისაწვდომი ავტოსადგომი სივრცე უნდა იყოს.

გამონაკლისი: სვ-2 და სვ-3 ჯგუფის დაკავებულობებში, კერძო გარაჟების საზღვრებში მდებარე მიკროავტობუსების მისაწვდომი სივრცეებს დასაშვებია, ჰქონდეს საავტომობილო გზები, შესასვლელები, სადგომი სივრცეები და მისაწვდომი გასასვლელები, სულ მცირე, 2,15 მ შვეული თავისუფალი მანძილით.

1106.6 მდებარეობა. მისაწვდომი ავტოსადგომი სივრცეები უნდა მდებარეობდეს უმოკლეს მისაწვდომ სვლაგზებზე შენობის მისაწვდომი შესასვლელის მომიჯნავე ავტოსადგომიდან. ავტოსადგომ ნაგებობებში, რომლებიც არ ემსახურება რომელიმე კერძო შენობას, ავტოსადგომის მისაწვდომი სივრცეები უნდა მდებარეობდეს უმოკლეს გზაზე ავტოსადგომი საშუალებების შესასვლელთან, რომელიც ფეხით მოსიარულეებისთვისაა განკუთვნილი. თუ მომიჯნავე ავტოსადგომში მოსახვედრად შენობას რამდენიმე მისაწვდომი შესასვლელი აქვს, მისაწვდომი ავტოსადგომი სივრცეები უნდა განაწილდეს და განლაგდეს მისაწვდომი შესასვლელების ახლოს.

გამონაკლისი:

1. მრავალდონიან ავტოსადგომ ნაგებობებში მიკროავტობუსის მისაწვდომი ავტოსადგომი სივრცეების არსებობა დასაშვებია მხოლოდ ერთ დონეზე;
2. მისაწვდომი ავტოსადგომი სივრცეები დასაშვებია, მდებარეობდეს სხვადასხვა ავტოსადგომ ნაგებობაში, თუ უზრუნველყოფილია არსებითად ისეთივე ან უფრო მეტი მისაწვდომობა მისაწვდომი შესასვლელიდან ან შესასვლელებიდან, დაშორების, ავტოსადგომის გამოყენებისთვის დაწესებული გადასახადისა და მომხმარებლის კომფორტულობის გათვალისწინებით.

1106.7 სატრანსპორტო საშუალებების მგზავრებით დატვირთვის ზონები. საზოგადოებრივ ტრანსპორტში ასასვლელ-ჩამოსასვლელი ზონები უნდა დაგეგმარდეს და აშენდეს ICC A117-ის შესაბამისად.

1106.7.1 სატრანსპორტო საშუალებების მგზავრებით დატვირთვის უწყვეტი ზონები. თუ მოწყობილია სატრანსპორტო საშუალებების მგზავრებით დატვირთვის ზონები, ყოველ უწყვეტ 30 ხაზოვან მეტრში საზოგადოებრივ ტრანსპორტში ასასვლელ-ჩამოსასვლელი ზონა მისაწვდომი უნდა იყოს.

1106.7.2 სამედიცინო დაწესებულებები. საზოგადოებრივ ტრანსპორტში ასასვლელ-ჩამოსასვლელი ზონები ისეთ ლიცენზირებული სამედიცინო და გრძელვადიანი სამკურნალო დაწესებულებების მისაწვდომ შესასვლელთან უნდა მოწყოს, სადაც ადამიანებს უწევს ფიზიოლოგიურ და სამედიცინო მკურნალობას და სადაც ადამიანებს 24 საათზე მეტხანს აჩერებენ.

1106.7.3 ავტოსადგომზე დაყენების მომსახურება. სატრანსპორტო საშუალებების მგზავრებით დატვირთვის ზონები უნდა მოეწყოს იმ ადგილებში, სადაც უზრუნველყოფილია ავტოსადგომზე დაყენების მომსახურება.

1106.7.4 ავტოსადგომი გარაჟები მექანიკური მისადგომით. მექანიკური მისადგომის მქონე ავტოსადგომ გარაჟებს ტრანსპორტში ჩასაჯდომად და ჩამოსასვლელად განკუთვნილ ფართობებთან უნდა ჰქონდეს, სულ მცირე, ერთი ზონა საზოგადოებრივ ტრანსპორტში ასასვლელ-ჩამოსასვლელად.

ქვეთავი 1107 - საცხოვრებელი და საძინებელი ერთეულები

1107.1 ზოგადი. ამ თავის სხვა მოთხოვნებთან ერთად საცხოვრებელი ან საძინებელი ერთეულების შემცველი დაკავებულობები უზრუნველყოფილი უნდა იყოს ამ ქვეთავის შესაბამისი მისაწვდომი საშუალებებით.

1107.2 დაგეგმარება. საცხოვრებელი და საძინებელი ერთეულები, რომლებიც აუცილებლად მისაწვდომი ერთეული, ა ტიპის ერთეული ან ბ ტიპის ერთეული უნდა იყოს, უნდა შეესაბამებოდეს ICC A117-ის მე-10 თავის შესაბამის ქვეთავებს. ერთეულები, რომლებიც ა ტიპის უნდა იყოს, დასაშვებია დაგეგმარდეს და აიგოს, როგორც მისაწვდომი ერთეულები. ერთეულები, რომლებიც ბ ტიპის უნდა იყოს, დასაშვებია დაგეგმარდეს და აიგოს, როგორც მისაწვდომი ერთეულები ან როგორც ა ტიპის ერთეულები.

გამონაკლისი: მრავალბინიან შენობებში საცხოვრებელი ერთეულები (მუდმივი საცხოვრებელი ერთეულები (ბინები)) დასაშვებია დაგეგმარდეს და აიგოს ისე, რომ საჭიროების შემთხვევაში შესაძლებელი იყოს ბინის ICC A117-ის შესაბამის მისაწვდომ ერთეულად, ა ტიპის ერთეულად ან ბ ტიპის ერთეულად მოწყობა.

1107.3 მისადგომი სივრცეები. ოთახები და სივრცეები, რომლებიც ღიაა ფართო საზოგადოებისთვის ან რომელთა გამოყენება შეუძლიათ მცხოვრებებს და რომლებიც ემსახურება მისაწვდომ ერთეულებს, ა ტიპის ან ბ ტიპის ერთეულებს, უნდა იყოს მისაწვდომი. მისაწვდომი სივრცეები უნდა მოიცავდეს ტუალეტის ოთახებსა და სააბაზანო ოთახებს, სამზარეულოს, საცხოვრებელ და სასადილო ოთახებსა და ნებისმიერ გარე სივრცეს, კერძოდ, შიგა ეზოებს, ბანებსა და აივნებს.

გამონაკლისი:

1. 1109.15 ქვეთავის შესაბამისად აგებული რეკრეაციული ნაგებობები;

2. **დწ-2** ჯგუფის დაწესებულებებში, სამინებელი ერთეულების კარებთან, ოთახის მხარეს, საჭირო არ არის მანევრირებისთვის საჭირო თავისუფალი სივრცეების მოწყობა, თუ კარის სიგანე, სულ მცირე, 1,2 მ-ია.

1107.4 მისაწვდომი სვლაგეზი. სულ მცირე, ერთი მისაწვდომი სვლაგეზი უნდა აკავშირებდეს შენობის ან ნაგებობის მისაწვდომ შესასვლელებს მისაწვდომი ერთეულის მთავარ შესასვლელთან, ასევე, იმ გარე და შიგა სივრცეებთან, რომლებიც ამ ერთეულებს ემსახურება.

გამონაკლისი:

1. თუ გარემოებათა გამო, რომელთაც ვერ აკონტროლებს მესაკუთრე, მიწის ქანობი მისაწვდომ ნაგებობებსა და შენობებს შორის აღემატება 1 შვეულ ერთეულს 12 თარაზულ ერთეულთან (1:12), ან თუ ფიზიკური ზღუდეები ან სამართლებრივი შეზღუდვები ხელს უშლის მისაწვდომი სვლაგეზის მოწყობას, მისაწვდომი სვლაგეზის ნაცვლად დასაშვებია, ყველა საზოგადოებრივ თუ საერთო სარგებლობის ნაგებობასთან ან შენობასთან მოეწყოს 1106-ე ქვეთავის შესაბამისი საავტომობილო გზა ავტოსადგომით;
2. ბანები, პათიოები ან აივნები, რომლებიც მისაწვდომი ერთეულების ნაწილებია, გაუმტარი ზედაპირები აქვს და ერთეულის მომიჯნავე შიგა სივრცის დასრულებული იატაკის დონიდან 10 სმ-ზე ქვემოთ არ მდებარეობს.

1107.5 დწ ჯგუფი. მისაწვდომი ერთეულები და **ბ** ტიპის ერთეულები უზრუნველყოფილი უნდა იყოს **დწ** ჯგუფის დაკავებულობებში, 1107.5.1 – 1107.5.5 ქვეთავების შესაბამისად.

1107.5.1 დწ-1 ჯგუფი. მისაწვდომი ერთეულები და **ბ** ტიპის ერთეულები უზრუნველყოფილი უნდა იყოს **დწ-1** ჯგუფის დაკავებულობებში, 1107.5.1.1 და 1107.5.1.2 ქვეთავების შესაბამისად.

1107.5.1.1 მისაწვდომი ერთეულები. საცხოვრებელი და სამინებელი ერთეულების, სულ მცირე, 4%, მაგრამ, არანაკლებ, თითო საცხოვრებელი და სამინებელი ერთეული მისაწვდომობის მოთხოვნებს უნდა აკმაყოფილებდეს.

1107.5.1.2 ბ ტიპის ერთეულები. თუ ნაგებობებში მოწყობილია ოთხი ან მეტი საცხოვრებელი ან სამინებელი ერთეული, რომლებიც საცხოვრებლადაა განკუთვნილი, ყველა საცხოვრებელი ან სამინებელი ერთეული უნდა იყოს **ბ** ტიპის.

გამონაკლისი: **ბ** ტიპის ერთეულების რაოდენობა შეიძლება შემცირდეს 1107.7 ქვეთავის შესაბამისად.

1107.5.2 დწ-2 ჯგუფის სამედიცინო მომსახურების სახლები. **დწ-2** ჯგუფის დაკავებულობებში განთავსებულ სამედიცინო მომსახურების სახლებში უზრუნველყოფილი უნდა იყოს მისაწვდომი ერთეულები და **ბ** ტიპის ერთეულები, 1107.5.2.1 და 1107.5.2.2 ქვეთავების შესაბამისად.

1107.5.2.1 მისაწვდომი ერთეულები. თითოეული ტიპის საცხოვრებელი და სამინებელი ერთეულების 50%, მაგრამ თითოეული ტიპის, არანაკლებ, ერთი საცხოვრებელი და ერთი სამინებელი ერთეული, მისაწვდომობის მოთხოვნებს უნდა აკმაყოფილებდეს.

1107.5.2.2 ბ ტიპის ერთეულები. თუ ნაგებობებში განლაგებულია საცხოვრებლად განკუთვნილი ოთხი ან მეტი საცხოვრებელი ან სამინებელი ერთეული, ყველა მათგანი **ბ** ტიპის ერთეული უნდა იყოს.

გამონაკლისი: ბ ტიპის ერთეულების რაოდენობა შეიძლება შემცირდეს 1107.7 ქვეთავის შესაბამისად.

1107.5.3 დწ-2 ჯგუფის საავადმყოფოები. დწ-2 ჯგუფის დაკავებულობებში განთავსებული უნივერსალური საავადმყოფოები, ფსიქიატრიული კლინიკები, ნარკოლოგიური კლინიკები და მოვლის/დახმარების უზრუნველმყოფი საცხოვრებელი დაწესებულებები უზრუნველყოფილი უნდა იყოს მისაწვდომი ერთეულებით და ბ ტიპის ერთეულებით 1107.5.3.1 და 1107.5.3.2 ქვეთავების შესაბამისად.

1107.5.3.1 მისაწვდომი ერთეულები. საცხოვრებელი და საძინებელი ერთეულების 10%, მაგრამ, არანაკლებ, თითო საცხოვრებელი და საძინებელი ერთეული მისაწვდომობის მოთხოვნებს უნდა აკმაყოფილებდეს.

1107.5.3.2 ბ ტიპის ერთეულები. თუ ნაგებობებში საცხოვრებლად განკუთვნილი ოთხი ან მეტი საცხოვრებელი ან საძინებელი ერთეულია განლაგებული, ყველა მათგანი ბ ტიპისა უნდა იყოს.

გამონაკლისი: ბ ტიპის ერთეულების რაოდენობა შეიძლება შემცირდეს 1107.7 ქვეთავის შესაბამისად.

1107.5.4 დწ-2 ჯგუფის სარეაბილიტაციო დაწესებულებები. დწ-2 ჯგუფის დაკავებულობებში განთავსებულ საავადმყოფოებსა და სარეაბილიტაციო დაწესებულებებში, სადაც მკურნალობის მეთოდი იწვევს მობილურობის შეზღუდვას, საცხოვრებელი და საძინებელი ერთეულების 100% მისაწვდომი უნდა იყოს .

1107.5.5 ჯგუფი დწ-3. დწ-3 ჯგუფის დაკავებულობებში მისაწვდომი ერთეულები უნდა განთავსდეს 1107.5.5.1 და 1107.5.5.3 ქვეთავების შესაბამისად.

1107.5.5.1 დწ-3 ჯგუფის საძინებელი ერთეულები. დწ-3 ჯგუფის დაკავებულობებში საცხოვრებელი და საძინებელი ერთეულების 2 %, მაგრამ, არანაკლებ, თითო საცხოვრებელი და საძინებელი ერთეული მისაწვდომობის მოთხოვნებს უნდა აკმაყოფილებდეს.

1107.5.5.2 სპეციალური დაკავების საკნები და საცხოვრებელი საკნები ან ოთახები. 1107.5.5.1 ქვეთავის მიხედვით აუცილებელ მისაწვდომ ერთეულებთან ერთად სპეციალური დაკავების საკნებისა და საცხოვრებელი საკნების ან ოთახების არსებობის შემთხვევაში, სულ მცირე, ერთი მათგანი უნდა იყოს მისაწვდომი ერთეული. ეს მოთხოვნა ეხება შემდეგ საკნებსა და ოთახებს (მაგრამ არა მხოლოდ მათ): საორიენტაციო დანიშნულებით, პირთა უსაფრთხოების დაცვის მიზნით დაპატიმრებისას, ადმინისტრაციული ან დისციპლინური დაკავების ან სეგრეგაციისთვის და ნარკოლოგიური და სამედიცინო იზოლირების დანიშნულებით გამოყენებული.

გამონაკლისი: საკნებს ან ოთახებს, რომლებიც საგანგებოდაა დაგეგმარებული ისე, რომ არ არსებობდეს გამონაშვრები და რომლებიც გამოიყენება მხოლოდ და მხოლოდ თვითმკვლევლობის აღკვეთის მიზნით, შეიძლება არ ჰქონდეს ხელმოსაჭიდი ძელები.

1107.5.5.3 სამედიცინო დაწესებულებები. 1107.5.5.2 ქვეთავის შესაბამისად მოწყობილ ნებისმიერ სამედიცინო საიზოლაციო საკანთან ერთად სამედიცინო დაწესებულებებში უნდა მოეწყოს პაციენტების საძინებელი ერთეულები ან საკნები, რომლებიც იქნება მისაწვდომი ერთეულები.

1107.6 ჯგუფი სვ. სვ ჯგუფის დაკავებულობებში მისაწვდომი ერთეულები, ა ტიპის ერთეულები და ბ ტიპის ერთეულები 1107.6.1 – 1107.6.4 ქვეთავების შესაბამისად უნდა განთავსდეს.

1107.6.1 ჯგუფი სვ-1. სვ-1 ჯგუფის დაკავებულობებში მისაწვდომი ერთეულები, ა ტიპის ერთეულები და ბ ტიპის ერთეულები 1107.6.1.1 და 1107.6.1.2 ქვეთავების შესაბამისად უნდა განთავსდეს.

1107.6.1.1 მისაწვდომი ერთეულები. სვ-1 ჯგუფის დაკავებულობებში მისაწვდომი საცხოვრებელი და საძინებელი ერთეულები უნდა განთავსდეს 1107.6.1.1 ცხრილის შესაბამისად. მისაწვდომი ერთეულების საერთო რაოდენობის დადგენისას უნდა გავითვალისწინოთ ადგილზე არსებული სვ-1 დაკავებულობის ყველა ერთეული. მისაწვდომი ერთეულები უნდა გადანაწილდეს სხვადასხვა კლასის ერთეულებს შორის. ეტლის შესაგორებელ საშხაპებში, რომლებიც მდებარეობს მისაწვდომ ერთეულებში, უნდა იყოს დასაკეცი საშხაპე სკამი.

1107.6.1.1.1 მისაწვდომი ერთეულის მომსახურე სივრცეები. შიგა და გარე ყველა სივრცე, რომლებიც მისაწვდომი საცხოვრებელი ან საძინებელი ერთეულის ნაწილია ან მას ემსახურება, მისაწვდომი უნდა იყოს და მისაწვდომ სვლაგეზზე უნდა მდებარეობდეს.

გამონაკლისი:

1. სადაც მისაწვდომ ერთეულში მოწყობილია რამდენიმე აბაზანა, სულ მცირე, ერთი სრულყოფილი აბაზანა მისაწვდომი უნდა იყოს;
2. სადაც მისაწვდომ ერთეულს საოჯახო ან სხვისი დახმარებით გამოსაყენებელი რამდენიმე აბაზანა ემსახურება, სულ მცირე, 50 %, მაგრამ თითოეული გამოყენებისთვის, არანაკლებ, ერთი მათგანი მისაწვდომი უნდა იყოს;
3. საწოლების 5 %, მაგრამ, არანაკლებ, ერთი მათგანი მისაწვდომი უნდა იყოს.

ცხრილი 1107.6.1.1
მისაწვდომი საცხოვრებელი და საძინებელი ერთეულები

არსებული ერთეულების საერთო რაოდენობა	ეტლის შესაგორებელი საშხაპის არმქონე მისაწვდომი ერთეულების მინიმალური აუცილებელი რაოდენობა	ეტლის შესაგორებელი საშხაპის მქონე მისაწვდომი ერთეულების მინიმალური აუცილებელი რაოდენობა	აუცილებელი მისაწვდომი ერთეულების საერთო რაოდენობა
1 - 25	1	0	1
26 - 50	2	0	2
51 - 75	3	1	4
76 - 100	4	1	5
101 - 150	5	2	7
151 - 200	6	2	8
201 - 300	7	3	10
301 - 400	8	4	12
401 - 500	9	4	13
501 - 1,000	საერთოს 2%	საერთოს 1%	საერთოს 3%
1 000-ზე მეტი	20, დამატებული 1 ყოველ 100-ზე, ან მის ნაწილზე 1000-ის ზემოთ	10, დამატებული 1 ყოველ 100-ზე, ან მის ნაწილზე 1000-ის ზემოთ	30, დამატებული 2 ყოველ 100-ზე, ან მის ნაწილზე 1000-ის ზემოთ

1107.6.1.2 ბ ტიპის ერთეულები. თუ ნაგებობებში განლაგებულია საცხოვრებლად განკუთვნილი ოთხი ან მეტი საცხოვრებელი ან საძინებელი ერთეული, ყველა მათგანი ბ ტიპისა უნდა იყოს.

გამონაკლისი: ზ ტიპის ერთეულების რაოდენობა შეიძლება შემცირდეს 1107.7 ქვეთავის შესაბამისად.

1107.6.2 ჯგუფი სც-2. სც-2 ჯგუფის დაკავებულობებში მისაწვდომი ერთეულები, ა ტიპის ერთეულები და ზ ტიპის ერთეულები 1107.6.2.1 და 1107.6.2.2 ქვეთავების შესაბამისად უნდა განთავსდეს.

1107.6.2.1 მრავალბინიანი სახლები, მამათა და დედათა მონასტრები. ა და ზ ტიპის ერთეულები მრავალბინიან სახლებში, მამათა და დედათა მონასტრებში 1107.6.2.1.1 და 1107.6.2.1.2 ქვეთავების შესაბამისად უნდა მოეწყოს.

1107.6.2.1.1 ა ტიპის ერთეულები. სც-2 ჯგუფის დაკავებულობებში, რომლებზეც განთავსებულია 20-ზე მეტი საცხოვრებელი ან საძინებელი ერთეული, ა ტიპის ერთეული უნდა იყოს 2%, მაგრამ, არანაკლებ, 1. მიწის ნაკვეთზე მდებარე ყველა სც-2 ერთეული გათვალისწინებული უნდა იყოს ერთეულების საერთო რაოდენობისა და ა ტიპის ერთეულების აუცილებელი რაოდენობის დადგენისას. ა ტიპის ერთეულები სხვადასხვა კლასის ერთეულებს შორის უნდა განაწილდეს.

გამონაკლისი:

1. ა ტიპის ერთეულების რაოდენობა შეიძლება შემცირდეს 1107.7 ქვეთავის შესაბამისად;
2. მიწის ნაკვეთზე უკვე არსებული ნაგებობები არ უნდა შევიდეს ერთეულების საერთო რაოდენობაში.

1107.6.2.1.2 ზ ტიპის ერთეულები. თუ შენობებში საცხოვრებლად განკუთვნილი ოთხი ან მეტი საცხოვრებელი ან საძინებელი ერთეულია, ყველა მათგანი ზ ტიპისა უნდა იყოს.

გამონაკლისი: ზ ტიპის ერთეულების რაოდენობა დასაშვებია შემცირდეს 1107.7 ქვეთავის შესაბამისად.

1107.6.2.2 სც-2 ჯგუფის შენობები, რომლებიც არ არის მრავალბინიანი სახლები. სც-2 ჯგუფის დაკავებულობებში, სადაც არაა განთავსებული მრავალბინიანი სახლები, მისაწვდომი ერთეულები და ზ ტიპის ერთეულები 1107.6.2.2.1 და 1107.6.2.2.2 ქვეთავების შესაბამისად უნდა მოეწყოს.

1107.6.2.2.1 მისაწვდომი ერთეულები. მისაწვდომი საცხოვრებელი და საძინებელი ერთეულები 1107.6.1.1 ცხრილის შესაბამისად უნდა მოეწყოს.

1107.6.2.2.2 ზ ტიპის ერთეულები. თუ ნაგებობებში საცხოვრებლად განკუთვნილი ოთხი ან ოთხზე მეტი საცხოვრებელი ან საძინებელი ერთეულია, ყველა მათგანი ზ ტიპისა უნდა იყოს.

გამონაკლისი: ზ ტიპის ერთეულების რაოდენობა შეიძლება შემცირდეს 1107.7 ქვეთავის შესაბამისად.

1107.6.3 სც-3 ჯგუფი. სც-3 ჯგუფის დაკავებულობებში, სადაც ოთხი ან მეტი საცხოვრებელი ან საძინებელი ერთეული განლაგებულია ერთ ნაგებობაში, ყველა მათგანი ზ ტიპისა უნდა იყოს.

გამონაკლისი: ზ ტიპის ერთეულების რაოდენობა შეიძლება შემცირდეს 1107.7 ქვეთავის შესაბამისად.

1107.6.4 სვ-4 ჯგუფი. სვ-4 ჯგუფის დაკავებულობებში მისაწვდომი ერთეულები, ა ტიპის ერთეულები და ბ ტიპის ერთეულები 1107.6.4.1 და 1107.6.4.2 ქვეთავების შესაბამისად უნდა მოეწყოს.

1107.6.4.1 მისაწვდომი ერთეულები. სულ მცირე, ერთი საცხოვრებელი ან საძინებელი ერთეული უნდა იყოს მისაწვდომი.

1107.6.4.2 ბ ტიპის ერთეულები. თუ ნაგებობებში საცხოვრებლად განკუთვნილი ოთხი ან მეტი საცხოვრებელი ან საძინებელი ერთეულია, ყველა მათგანი ბ ტიპისა უნდა იყოს.

გამონაკლისი: ბ ტიპის ერთეულების რაოდენობა შეიძლება შემცირდეს 1107.7 ქვეთავის შესაბამისად.

1107.7 ზოგადი გამონაკლისები. თუ 1107.5 ან 1107.6 ქვეთავის მიხედვით საგანგებოდაა დაშვებული, ა ტიპისა და ბ ტიპის ერთეულების აუცილებელი რაოდენობა შესაძლებელია, შემცირდეს 1107.7.1 – 1107.7.5 ქვეთავების შესაბამისად.

1107.7.1 ნაგებობები ლიფტების მომსახურების გარეშე. თუ ნაგებობაში არ არის ლიფტი, ა და ბ ტიპის ერთეულები უნდა იყოს მხოლოდ ის საცხოვრებელი და საძინებელი ერთეულები, რომლებიც მდებარეობს 1107.7.1.1 და 1107.7.1.2 ქვეთავებში მითითებულ სართულებზე. ა ტიპის ერთეულების რაოდენობა უნდა განისაზღვროს 1107.6.2.1.1 ქვეთავის მიხედვით.

1107.7.1.1 ერთი სართული აუცილებელი ბ ტიპის ერთეულებით. სულ მცირე, ერთ სართულს, რომელიც მოიცავს საცხოვრებელ ან საძინებელ ერთეულებს, უნდა ჰქონდეს მისაწვდომი შესასვლელი ნაგებობის გარედან და ამ სართულზე მდებარე ყველა ერთეული, რომელიც საცხოვრებელი დანიშნულებისაა, ბ ტიპისა უნდა იყოს.

1107.7.1.2 დამატებითი სართულები ბ ტიპის ერთეულებით. ყველა სხვა სართულზე, რომლებზეც შენობაში შესასვლელი ამ სართულზე მდებარე ერთეულების შესასვლელებთან ახლოსაა, პირველი და მე-2 პუნქტების შესაბამისად, საცხოვრებელი დანიშნულებით დაკავებული ყველა საცხოვრებელი და საძინებელი ერთეული, რომელთაც ამ სართულზე ემსახურება ეს შესასვლელი, ბ ტიპისა უნდა იყოს.

1. სადაც დაგეგმილ შესასვლელსა და ყველა სამანქანო ან ფეხით მოსიარულეთა შესასვლელს შორის გაზომილი ხელუხლებელი (დაუმუშავებელი) მიწის ნაკვეთის დაქანება დაგეგმილი შესასვლელიდან 15 მ საზღვრებში 10% ან ნაკლებია;
2. სადაც დაგეგმილი, მოპირკეთებული მიწის ზედაპირის დაქანება, გაზომილი შესასვლელსა და ყველა სამანქანო ან ფეხით მოსიარულეთა შესასვლელს შორის დაგეგმილი შესასვლელიდან 15 მ საზღვრებში, 10% ან ნაკლებია.

თუ შესასვლელიდან 15 მ საზღვრებში ასეთი შესასვლელები არ არის, გამოიყენება უახლოესი შესასვლელები, თუ ისინი 1107.7.1.1 ქვეთავში განსაზღვრულ სართულს არ ემსახურება.

1107.7.2 მრავალსართულიანი ერთეულები. მრავალსართულიანი საცხოვრებელი ან საძინებელი ერთეული, რომელსაც არ ემსახურება ლიფტი, შეიძლება არ იყოს ბ ტიპისა. თუ მრავალსართულიან ერთეულს გარედან ემსახურება ლიფტი მხოლოდ ერთი იატაკისთვის, იატაკი უნდა იყოს ერთეულის მთავარი შესასვლელი და უნდა აკმაყოფილებდეს ბ ტიპის ერთეულთან დაკავშირებულ მოთხოვნებს. ტუალეტი უნდა მდებარეობდეს ამავე სართულზე.

1107.7.3 ლიფტის მომსახურება ერთეულების შემცველ ყველაზე დაბალ სართულზე. თუ ლიფტი უზრუნველყოფს მისაწვდომ გზას შენობის მხოლოდ ყველაზე დაბალ სართულთან, სადაც მდებარეობს საცხოვრებელი დანიშნულებით დაკავებული საცხოვრებელი ან საძინებელი ერთეულები, ამ სართულზე **ბ** ტიპის ერთეულები უნდა იყოს მხოლოდ საცხოვრებელი დანიშნულებით დაკავებული ერთეულები.

1107.7.4 მიწის ნაკვეთის მიუდგომლობა. მიწის ნაკვეთზე, რომელზეც ბევრი ულიფტო შენობაა, 1107.7.1 ქვეთავის მოთხოვნით აუცილებელი **ბ** ტიპის ერთეულების რაოდენობა უნდა შემცირდეს ისეთ პროცენტამდე, რომელიც ტოლია განაშენიანებამდე მთლიანი მიწის ნაკვეთის დახრის პროცენტისა და 10%-ზე ნაკლებია, თუ დატულია ქვემოთ მოცემული ყველა პირობა:

1. 1107.7.1 ქვეთავის მიხედვით აუცილებელი ერთეულების, არანაკლებ, 20% **ბ** ტიპისაა;
2. 1107.7.1 ქვეთავის მიხედვით აუცილებელი ერთეულები **ბ** ტიპისაა, როდესაც დახრილობა შენობის შესასვლელსა (რომელიც ემსახურება იმ სართულზე მდებარე ნაწილებს) და ფეხით მოსიარულეთა ან ავტომობილების შესასვლელებს შორის არ აღემატება 8,33%-ს;
3. 1107.7.1 ქვეთავის მიხედვით აუცილებელი ერთეულები **ბ** ტიპისაა, თუ ამალეებული ბილიკი დაგეგმარებულია შენობის შესასვლელსა (რომელიც ემსახურება იმ სართულზე მდებარე ნაწილებს) და ფეხით მოსიარულეთა ან მანქანის შესასვლელებს შორის და მათ შორის დახრილობა არის 10% ან ნაკლები;
4. ერთეულები, რომელთაც ემსახურება ლიფტი 1107.7.3 ქვეთავის შესაბამისად, **ბ** ტიპისაა.

1107.7.5 დაგეგმარებისას გათვალისწინებული წყალდიდობის დონე. **ა** და **ბ** ტიპის ერთეულების აუცილებელი რაოდენობა არ ეხება მიწის ნაკვეთს, რომელზეც ულიფტო შენობის ქვედა იატაკის ან ქვედა თარაზული სტრუქტურული ნაწილების სიმაღლე მდებარეობს დაგეგმარებისას გათვალისწინებულ წყალდიდობის დონეზე ან უფრო მაღლა, რაც იწვევს იმას, რომ:

1. განსხვავება მთავარ შესასვლელთან მდებარე იატაკის მინიმალურ სიმაღლესა და სამანქანო და ფეხით მოსიარულეთა შესასვლელებს შორის 15 მ საზღვრებში აღემატება 75 სმ-ს; და
2. მთავარ შესასვლელთან მდებარე იატაკის მინიმალურ სიმაღლესა და სამანქანო და ფეხით მოსიარულეთა შესასვლელებს შორის 15 მ საზღვრებში დაქანება აღემატება 10%-ს.

თუ მთავარი შესასვლელებიდან 15 მ საზღვრებში არ არის ასეთი შესასვლელები, გამოიყენება უახლოესი შესასვლელები.

ქვეთავი 1108 - სპეციალური დაკავებულობები

1108.1 ზოგადი. ამ თავის სხვა მოთხოვნებთან ერთად, სპეციალური დაკავებულობებისთვის გამოიყენება 1108.2 – 1108.4 ქვეთავების მოთხოვნები.

1108.2 დასაჯდომები თავშეყრის ფართობზე. თავშეყრის მიზნით გამოყენებული შენობა, ოთახი ან სივრცე, სადაც მდებარეობს დამაგრებული დასაჯდომები, 1108.2.1 – 1108.2.5 ქვეთავების შესაბამისად უნდა მოეწყოს. მინდორში დასაჯდომები უნდა მოეწყოს 1108.2.6 ქვეთავის შესაბამისად. მოსმენის დამხმარე სისტემები 1108.2.7 ქვეთავის შესაბამისად უნდა დააყენონ. წარმოდგენების გასამართი ფართობები, რომლებიც ჩანს დასაჯდომებიანი თავშეყრის ფართობიდან, 1108.2.8 ქვეთავის შესაბამისად უნდა მოეწყოს. სასადილო ფართობები 1108.2.9 ქვეთავის შესაბამისად უნდა მოეწყოს.

1108.2.1 მომსახურებები. თუ მომსახურება ან მოწყობილობა უზრუნველყოფილია ფართობზე, რომელიც არ არის მისაწვდომი, ასეთივე მომსახურება ან მოწყობილობა ხელმისაწვდომი უნდა იყოს მისაწვდომ დონეზე.

1108.2.2 სივრცეები ეტლისთვის. თეატრებში, ღია ტრიბუნებზე, გადახურულ ტრიბუნებზე, სტადიონებზე, არენებსა და სხვა დამაგრებულ დასაჯდომებიან თავშეყრის ფართობებზე გამოყოფილი უნდა იყოს ICC A117-ის შესაბამისი სივრცეები ეტლისთვის, 1108.2.2.1 – 1108.2.2.4 ქვეთავების შესაბამისად.

1108.2.2.1 საერთო დასაჯდომი სივრცე. სივრცეები ეტლისთვის უნდა შეესაბამებოდეს 1108.2.2.1 ცხრილს.

ცხრილი 1108.2.2.1
ეტლისთვის განკუთვნილი მისაწვდომი სივრცეები

თავშეყრის ფართობზე დასაჯდომების რაოდენობა	ეტლისთვის განკუთვნილი სივრცეების მინიმალური აუცილებელი რაოდენობა
4 - 25	1
26 - 50	2
51 - 100	4
101 - 300	5
301 - 500	6
501 - 5000	6, დამატებული 1 ყოველ 150-ზე ან მის ნაწილზე, 501-სა და 5000-ს შორის
5001 და მეტი	36 დამატებული 1 ყოველ 200-ზე ან მის ნაწილზე 5000-ის ზემოთ

1108.2.2.2 ლუქსლოყები, კლუბის ლოყები და ლოყები. არენებზე, სტადიონებსა და გადახურულ ტრიბუნებზე მდებარე თითოეულ ლუქსლოყაში, კლუბის ლოყაში და ლოყაში სივრცეები ეტლისთვის უნდა მოეწყოს 1108.2.2.1 ცხრილის შესაბამისად.

1108.2.2.3 სხვა ლოყები. 1108.2.2.2 ქვეთავის მოთხოვნების შესაბამისი ლოყების გარდა სხვა ლოყებში ეტლისთვის განკუთვნილი სივრცეების საერთო რაოდენობა უნდა განისაზღვროს 1108.2.2.1 ცხრილის მიხედვით. ეტლისთვის განკუთვნილი სივრცეები ყველა ლოყის, არანაკლებ, 20%-ში უნდა მდებარეობდეს.

1108.2.2.4 დასაჯდომები გუნდის ან მოთამაშეებისთვის. სასპორტო თამაშებისთვის განკუთვნილ ფართობებზე, გუნდის ან მოთამაშეების დასაჯდომების გვერდით უნდა იყოს, სულ მცირე, ერთი ადგილი ეტლისთვის.

გამონაკლისი: ეტლისთვის განკუთვნილი სივრცე საჭირო არ არის გუნდის ან მოთამაშეებისთვის განკუთვნილ დასაჯდომებიან ფართობებზე, რომლებიც ემსახურება ბოულინგის ზოლებს და რომლებიც 1109.15.4.1 ქვეთავის შესაბამისად არ არის აუცილებელი, მისაწვდომ სვლაგეზზე მდებარეობდეს.

1108.2.3 თანმხლების დასაჯდომები. თანმხლების, სულ მცირე, ერთი დასაჯდომი უნდა მოეწყოს ეტლისთვის განკუთვნილ თითოეულ სივრცესთან, რომელიც მოთხოვნილია 1108.2.2.1 – 1108.2.2.3 ქვეთავში.

1108.2.4 ეტლისთვის განკუთვნილი სივრცეების განაწილება თავშეყრის მრავალდონიან ფართობზე, რომლებზეც დასაჯდომებია განთავსებული. ეტლისთვის განკუთვნილი სივრცეები თავშეყრის

მრავალდონიან ფართობზე, რომელზეც დასაჯდომებია განთავსებული, უნდა მდებარეობდეს მთავარი იატაკის დონეზე, ასევე, ყოველი ორი დამატებითი იატაკის ან ანტრესოლის ერთ დონეზე. ეტლისთვის განკუთვნილი სივრცეები უნდა განთავსდეს ყველა ლუქს ლოჟაში, კლუბის ლოჟასა და ლოჟაში, რომელიც მდებარეობს თავშეყრისთვის განკუთვნილი შენობის საზღვრებში.

გამონაკლისი:

1. თავშეყრის მრავალდონიან, დასაჯდომებით უზრუნველყოფილ ფართობებზე, რომლებიც გამოიყენება რელიგიური მსახურებისათვის, თუ მეორე იატაკის ან ანტრესოლის დონე არის დასაჯდომების მთელი ზონის 25%, ეტლისთვის განკუთვნილი სივრცეები დასაშვებია, განთავსდეს მთავარ დონეზე;
2. თავშეყრის მრავალდონიან, დასაჯდომებით უზრუნველყოფილ ფართობებზე, თუ მეორე იატაკის ან ანტრესოლის დონე არის დასაჯდომების მთელი ზონის 25% ან ნაკლები და დასაჯდომების რაოდენობა 300 ან ნაკლებია, ეტლისთვის განკუთვნილი ყველა სივრცე დასაშვებია, განთავსდეს მთავარ დონეზე;
3. ეტლისთვის განკუთვნილი სივრცეები საჭირო არ არის გუნდის ან მოთამაშეებისთვის განკუთვნილ დასაჯდომებიან ფართობზე, რომელიც ემსახურება სასპორტო თამაშებისთვის განკუთვნილ ფართობებს.

1108.2.5 გასავლელის გასწვრივ განთავსებული სკამები გადაადგილების შეზღუდვის მქონე პირებისთვის. გასავლელის გასწვრივ განთავსებული სკამების საერთო რაოდენობის 5%, მაგრამ, არანაკლებ, 1 სკამი გათვალისწინებული უნდა იყოს გადაადგილების შეზღუდვის მქონე პირებისთვის და მისაწვდომ სვლაგეზებთან ძალიან ახლოს უნდა იყოს.

გამონაკლისი: გასავლელის გასწვრივ გადაადგილების შეზღუდვის მქონე პირებისთვის დასაჯდომების უზრუნველყოფა საჭირო არ არის გუნდის ან მოთამაშეებისთვის განკუთვნილ დასაჯდომებიან ფართობზე, რომელიც ემსახურება სასპორტო თამაშებისთვის განკუთვნილ ფართობებს.

1108.2.6 მინდორში უზრუნველყოფილი დასაჯდომები. მინდორში დასაჯდომებისთვის უზრუნველყოფილი ფართობები და მოჭარბებული მაცურებლისთვის გარეთ უზრუნველყოფილი დასაჯდომები უნდა უკავშირდებოდეს მისაწვდომ სვლაგეზს, სადაც განთავსებული არ არის დამაგრებული დასაჯდომები.

1108.2.7 მოსმენის დამხმარე სისტემები. თავშეყრის მიზნით გამოყენებულ თითოეულ შენობაში, ოთახში ან სივრცეში, სადაც ხმოვანი კომუნიკაციები განუყოფლადაა დაკავშირებული სივრცის გამოყენებასთან, უზრუნველყოფილი უნდა იყოს მოსმენის დამხმარე სისტემები.

გამონაკლისი: გარდა სასამართლო დარბაზებისა, მოსმენის დამხმარე სისტემა საჭირო არ არის ადგილებში, სადაც არ არსებობს აუდიოგამაძლიერებელი სისტემა.

1108.2.7.1 მიმღებები. მოსმენის დამხმარე სისტემებისთვის მიმღებები უნდა განთავსდეს 1108.2.7.1 ცხრილის შესაბამისად.

გამონაკლისი:

1. თუ შენობა მოიცავს ერთზე მეტ თავშეყრის მიზნით გამოყენებულ ოთახს ან სივრცეს, აუცილებელი მიმღებების საერთო რაოდენობა შეიძლება გამოითვალოს შენობაში

მდებარე დასაჯდომების საერთო რაოდენობის მიხედვით, თუ ყველა მიმღები შეესაბამება ყველანაირ სისტემას და თავშეყრის მიზნით გამოყენებული ოთახები ან სივრცეები, სადაც უნდა მოეწყოს მოსმენის დამხმარე სისტემები, ერთი მმართველობის ქვეშაა.

2. თუ თავშეყრის მიზნით გამოყენებული შენობის, ოთახის ან სივრცის ყველა დასაჯდომს ემსახურება ინდუქციური მარყუჟის მქონე მოსმენის დამხმარე სისტემა, საჭირო აღარაა მოსმენის დამხმარე მოწყობილობის შესაბამისი მიმღებების მინიმალური რაოდენობა, რომელიც 1108.2.7.1 ცხრილშია მოთხოვნილი.

ცხრილი 1108.2.7.1

მიმღებები მოსმენის დამხმარე სისტემებისათვის

დასაჯდომებიან ფართობის ტევადობა თავშეყრის ფართობზე	მიმღებების მინიმალური აუცილებელი რაოდენობა	სმენის აპარატების შესაბამისი მიმღებების მინიმალური აუცილებელი რაოდენობა
50 ან ნაკლები	2	2
51 - 200	2, დამატებული 50 სკამის ზემოთ, ყოველ 25-ე სკამის შემდეგ 1	2
201 - 500	2, დამატებული 50 სკამის ზემოთ, ყოველ 25-ე სკამის შემდეგ 1*	1 ოთხ მიმღებზე*
501 - 1000	20, დამატებული 500 სკამის ზემოთ, ყოველ 33-ე სკამის შემდეგ 1*	1 ოთხ მიმღებზე*
1,001 - 2000	35, დამატებული 1000 სკამის ზემოთ, ყოველ 50-ე სკამის შემდეგ 1*	1 ოთხ მიმღებზე*
2000-ზე მეტი	55, დამატებული 2000 სკამის ზემოთ, ყოველ 100-ე სკამის შემდეგ, 1*	1 ოთხ მიმღებზე*

შენიშვნა: * = ან მათი ნაწილი

1108.2.7.2 სალაროები. სტადიონებთან და არენებთან მოწყობილი სალაროებიდან, სულ მცირე, ერთი სალარო (თითოეულ ადგილას) უზრუნველყოფილი უნდა იყოს მოსმენის დამხმარე სისტემით.

1108.2.7.3 ადგილობრივი შეტყობინების სისტემა. სტადიონებზე, არენებსა და დახურულ ტრიბუნებზე, სადაც 15 000 ან მეტი დამაგრებული დასაჯდომია განთავსებული და სადაც აცხადებენ ხმოვან საჯარო განცხადებებს, შესაძლებელი უნდა იყოს წინასწარ ჩაწერილი ან ხმოვანი საჯარო განცხადებების ტექსტური ვერსიების მიწოდებაც.

1108.2.8 წარმოდგენის შესასრულებლად განკუთვნილი ფართობები. თუ მიმოსვლის ბილიკი პირდაპირ აკავშირებს წარმოდგენის შესასრულებლად განკუთვნილ ფართობს თავშეყრის დასაჯდომებიან ფართობთან, მისაწვდომი სვლაგეზიც წარმოდგენის შესასრულებლად განკუთვნილ ფართობს პირდაპირ უნდა აკავშირებდეს თავშეყრის დასაჯდომებიან ფართობთან, წარმოდგენის შესასრულებლად განკუთვნილ ფართობსა და დამხმარე ფართობებს ან მომსახურე საშუალებებს, რომელთაც მონაწილეები იყენებენ წარმოდგენის შესრულების დროს, უნდა აკავშირებდეს მისაწვდომი სვლაგეზი.

1108.2.9 სასადილო ფართობები. სასადილო ფართობებზე შიგა და გარე ყველა იატაკის ფართობი მისაწვდომი უნდა იყოს.

გამონაკლისი:

1. თუ დაშვებულია 1004.4 ქვეთვის პირველი გამონაკლისით, მისაწვდომი სვლაგეზი მისაწვდომ დონეებსა და სართულებს შორის ზემოთ ან ქვემოთ აუცილებელი არ არის.
2. შენობებში ან ნაგებობებში, სადაც საჭირო არ არის მისაწვდომი სვლაგეზის მოწყობა სართულებს შორის, მისაწვდომი სვლაგეზი არ სჭირდება ანტრესოლს, თუ იგი საერთო ფართობის 25%-ია და მისაწვდომ ფართობზე უზრუნველყოფილია ისეთივე მომსახურებები, გაფორმება და პირობები, როგორც მთავარ ფართობზე.
3. სასპორტო ნაგებობებში ტერასულ დონეებად მოწყობილ მისაწვდომ სასადილო ფართობებს უნდა ჰქონდეს მისაწვდომი სვლაგეზები, რომლებიც მოემსახურება სასადილო ფართობის, სულ მცირე, 25%-ს, თუ მისაწვდომი სვლაგეზები ემსახურება მისაწვდომ დასაჯდომეებს და ყველა ტერასულ დონეზე ერთნაირი მომსახურებაა უზრუნველყოფილი.
4. მხოლოდ თანამშრომლების სამუშაოდ განკუთვნილი ფართობები უნდა მოეწყოს 1103.2.3 და 1104.3.1 ქვეთავების შესაბამისად.

1108.2.9.1 სასადილო ზედაპირები. თუ უზრუნველყოფილია სასადილო ზედაპირები საკვების მისაღებად, დასაჯდომ და დასადგომ სივრცეებში, სასადილო ზედაპირების 5%, მაგრამ, არანაკლებ, ერთი სასადილო ზედაპირი უნდა იყოს მისაწვდომი და განაწილებული მთელ ნაგებობაში და უნდა მდებარეობდეს მისაწვდომი სვლაგეზით უზრუნველყოფილ დონეზე.

1108.3 თვითმომსახურების სასაწყობო ნაგებობები. თვითმომსახურების სასაწყობო ნაგებობებში 1108.3 ცხრილის შესაბამისად უნდა გამოიყოს ინდივიდუალური მისაწვდომი სასაწყობო სივრცეები.

1108.3.1 განაწილება. ინდივიდუალური თვითმომსახურების მისაწვდომი სასაწყობო სივრცეები უნდა განაწილდეს სხვადასხვა კლასის სივრცეებში. თუ სივრცეების კლასები მეტია აუცილებელი მისაწვდომი სივრცეების რაოდენობაზე, არ არის აუცილებელი, მისაწვდომი სივრცეების რაოდენობა აღემატებოდეს 1108.3 ცხრილში განსაზღვრულ რაოდენობას. სასაწყობო ნაგებობების მისაწვდომი სივრცეები დასაშვებია, განთავსდეს რამდენიმე შენობიანი ნაგებობის ერთ შენობაში.

ცხრილი 1108.3

მისაწვდომი თვითმომსახურების სასაწყობო ნაგებობები

სივრცეების საერთო რაოდენობა სასაწყობო ნაგებობებში	მისაწვდომი სივრცეების მინიმალური აუცილებელი რაოდენობა
1 - 200	5%, მაგრამ, არანაკლებ, 1
200-ის ზემოთ	10, დამატებული ერთეულების საერთო რაოდენობის 2% 200-ის ზემოთ

1108.4 სასამართლო დაწესებულებები. სასამართლო დაწესებულებები უნდა მოეწყოს 1108.4.1 – 1108.4.3 ქვეთავების შესაბამისად.

1108.4.1 სასამართლო დარბაზები. ყველა სასამართლო დარბაზი მისაწვდომი უნდა იყოს შეზღუდული შესაძლებლობების მქონე პირებისთვის და უნდა აკმაყოფილებდეს 1108.4.1.1 – 1108.4.1.5 ქვეთავების მოთხოვნებს.

1108.4.1.1 ნაფიც მსაჯულთა დასაჯდომეები. ნაფიც მსაჯულთა დასაჯდომეებთან ეტლისთვის განკუთვნილი სივრცე ICC A117.1-ის შესაბამისად უნდა მოეწყოს.

გამონაკლისი: აუცილებელი არ არის დასაჯდომის მოწყობა თანმხლები პირისთვის.

1108.4.1.2 დასაჯდომები გალერეაში. ეტლისთვის ICC A117.1-ის შესაბამისად მოწყობილი სივრცეები უნდა აკმაყოფილებდეს 1108.2.2.1 ცხრილის მოთხოვნებს. ფიზიკური ნაკლის მქონე პირებისთვის განკუთვნილი სკამები უნდა მოეწყოს 1108.2.5 ქვეთავის შესაბამისად.

1108.4.1.3 მოსმენის დამხმარე სისტემები. უზრუნველყოფილი უნდა იყოს მოსმენის დამხმარე სისტემები. მოსმენის დამხმარე სისტემისთვის მიმღებები უნდა დააყენონ 1108.2.7.1 ქვეთავის შესაბამისად.

1108.4.1.4 თანამშრომლების სამუშაო ადგილები. მოსამართლის ძელსკამი, მდივნის ადგილი, ბოქაულის ადგილი, მდივნის მოადგილის ადგილი და სასამართლოს რეპორტიორის ადგილი მისაწვდომ გზაზე უნდა იყოს. თავდაპირველი მშენებლობის დროს აუცილებელი არ არის, თანამშრომლების ამალეზულ სამუშაო ფართობთან მოეწყოს შვეული მისადგომი, თუ შესაძლებელია ICC A117.1-ის შესაბამისი პანდუსის ან ლიფტის მოწყობა სასამართლოს დარბაზის ხელახალი კონფიგურაციის ან გაფართოების გარეშე ან ელექტროსისტემის გაფართოების გარეშე.

1108.4.1.5 სხვა სამუშაო ფართობები. მოდავე მხარისა და დაცვის მხარისთვის განკუთვნილი ადგილები, ასევე, კათედრა მისაწვდომი უნდა იყოს.

1108.4.2 დროებით გასაჩერებელი საკნები. ცენტრალური დროებით გასაჩერებელი საკნები და სასამართლო დარბაზთან ახლოს მდებარე დროებით გასაჩერებელი საკნები უნდა მოეწყოს 1108.4.2.1 და 1108.4.2.2 ქვეთავების შესაბამისად.

1108.4.2.1 დროებით გასაჩერებელი ცენტრალური საკნები. თუ ზრდასრული მამაკაცებისთვის, ახალგაზრდა ბიჭებისთვის, ზრდასრული ქალების ან ახალგაზრდა გოგონებისთვის ცალკეა მოწყობილი დროებით გასაჩერებელი ცენტრალური საკნები, თითოეული ტიპის საკნიდან ერთ-ერთი მისაწვდომი უნდა იყოს შეზღუდული შესაძლებლობების მქონე პირებისთვის. თუ დროებით გასაჩერებელი ცენტრალური საკნები არ არის დაყოფილი ასაკის ან სქესის მიხედვით, მისაწვდომი უნდა იყოს, სულ მცირე, ერთი საკანი.

1108.4.2.2 სასამართლო დარბაზთან ახლოს მდებარე დროებით გასაჩერებელი საკნები. თუ ზრდასრული მამაკაცებისთვის, ახალგაზრდა ბიჭებისთვის, ზრდასრული ქალების ან ახალგაზრდა გოგონებისთვის სასამართლო დარბაზთან ახლოს მოწყობილია დროებით გასაჩერებელი საკნები, სასამართლო დარბაზის მომსახურე თითოეული ტიპის საკნიდან ერთ-ერთი მისაწვდომი უნდა იყოს. თუ სასამართლო დარბაზთან ახლოს მდებარე დროებით გასაჩერებელი საკნები არ არის დაყოფილი ასაკის ან სქესის მიხედვით, მისაწვდომობის მოთხოვნებს უნდა აკმაყოფილებდეს, სულ მცირე, ერთი საკანი. მისაწვდომი საკნები შეიძლება ემსახურობდეს ერთზე მეტ სასამართლო დარბაზს.

1108.4.3 მოსანახულებლად განკუთვნილი ფართობები. მოსანახულებლად განკუთვნილი ფართობები უნდა მოეწყოს 1108.4.3.1 და 1108.4.3.2 ქვეთავების შესაბამისად.

1108.4.3.1 კაბინები და მაგიდები. კაბინების 5%, მაგრამ, არანაკლებ, 1 კაბინა, მისაწვდომი უნდა იყოს როგორც მომნახულებლის, ისე დაკავებული პირის მხარეს. თუ ოთახში არის მაგიდები, სულ მცირე, ერთი მათგანი უნდა იყოს მისაწვდომი როგორც მომნახულებლის, ისე დაკავებული პირისთვის.

გამონაკლისი: ეს მოთხოვნები არ ეხება უკონტაქტო ვიზიტისთვის გამოყოფილ ფართობებზე (რომლებიც არ ემსახურება დაკავების მისაწვდომ საკნებს) მდებარე კაბინის ან მაგიდის იმ მხარეს, სადაც იმყოფება დაკავებული პირი.

1108.4.3.2 ტიხრები. თუ მომნახულებლებს დაკავებული პირებისაგან ყოფს ტიხრები ან ბრონირებული/ტყვიანაგუმტარი მინები, თითოეული ტიპის კაბინის ან დახლის, სულ მცირე, ერთი ტიხარი მისაწვდომი უნდა იყოს.

ქვეთავი 1109 - სხვა საშუალებები და მოწყობილობები

1109.1 ზოგადი. შენობის მისაწვდომი საშუალებები და მოწყობილობები უნდა მოეწყოს 1109.2 – 1109.15 ქვეთავების შესაბამისად.

გამონაკლისი: მისაწვდომი ერთეულები, ა ტიპის ერთეულები და ბ ტიპის ერთეულები უნდა შეესაბამებოდეს ICC A117.1-ის მე-10 თავს.

1109.2 ტუალეტისა და სააბაზანოს მოწყობილობები. თითოეული ტუალეტის ოთახი და სააბაზანო ოთახი მისაწვდომი უნდა იყოს. თუ აუცილებელი არ არის, რომ იატაკის დონეს ჰქონდეს მისაწვდომი სვლაგეზი, მხოლოდ ტუალეტის ოთახები და სააბაზანო ოთახები უნდა მდებარეობდეს მისაწვდომ იატაკზე. ყოველ მისაწვდომ ტუალეტის ოთახსა და სააბაზანო ოთახში უნდა იყოს თითოეული ტიპის, სულ მცირე, ერთი მისაწვდომი ხელსაწყო, ელემენტი, მაკონტროლებელი ან გამანაწილებელი.

გამონაკლისი:

1. ტუალეტის ოთახებსა და სააბაზანო ოთახებში, სადაც მოხვედრა შესაძლებელია მხოლოდ კერძო ოფისიდან, არ არის განკუთვნილი საზოგადოებრივი ან საერთო მოხმარებისათვის და ემსახურება მხოლოდ ერთ დამკავებელს, დასაშვებია, ქვემოთ წარმოდგენილი ალტერნატივებიდან რომელიმე:
 - 1.1. კარები შეიძლება იღებოდეს თავისუფალ სივრცეში, თუ კარებს შეუძლია საწყის პოზიციაში დაბრუნება ICC A117.1-ის მოთხოვნების შესაბამისად;
 - 1.2. არ გამოიყენება ICC A117.1-ს მოთხოვნები, რომლებიც უნიტაზის სიმაღლეს ეხება;
 - 1.3. ტუალეტის ოთახებში საჭირო არ არის ხელის ჩასავლები ძელების განთავსება, თუ კედლებში ჩაყენებული გამამდიერებლები საჭიროებისას ასეთი ძელების განთავსების საშუალებას იძლევა;
 - 1.4. ხელსაბან ნიჟარებს არ ეხება სიმაღლესთან, მუხლთან და ძირთან დაშორებისადმი არსებული მოთხოვნები;
2. ეს ქვეთავი არ ეხება ტუალეტისა და სააბაზანო ოთახებს, რომლებიც ემსახურება ისეთ საცხოვრებელ ან საძინებელ ერთეულებს, რომლებიც 1107-ე ქვეთავის თანახმად არ საჭიროებს მისაწვდომობას;
3. თუ რამდენიმე ერთადგილიანი ტუალეტის ოთახი ან სააბაზანო ოთახი თავმოყრილია ერთ ადგილას, 50%, მაგრამ, არანაკლებ, 1 ოთახი (ორივე დანიშნულებისა) მისაწვდომი უნდა იყოს;
4. თუ ტუალეტის ოთახში ან სააბაზანო ოთახში არ არის ერთზე მეტი პისუარი, ის შეიძლება არ იყოს მისაწვდომი;

5. ტუალეტები, რომლებიც წარმოადგენს სარეანიმაციო განყოფილების ან ინტენსიური თერაპიის განყოფილების პაციენტების საძინებელი ოთახების ნაწილს, მისაწვდომობას არ საჭიროებს;
6. თუ ტუალეტის მოწყობილობებს ძირითადად ბავშვები იყენებენ, აუცილებელი მისაწვდომი უნიტაზები, მრავალნაკვეთურიანი ტუალეტები და ხელსაბანი ნიჟარები დასაშვებია, მოეწყოს ICC A117.1-ში ბავშვებისთვის განკუთვნილ მოწყობილობებთან დაკავშირებული დებულებების შესაბამისად.

1109.2.1 საოჯახო ან სხვისი დახმარებით გამოსაყენებელი ტუალეტისა და სააბაზანო ოთახები. თავშეყრისა და სავაჭრო დანიშნულების დაკავებულობებში, საოჯახო და სხვისი დახმარებით გამოსაყენებელი მისაწვდომი ტუალეტის ოთახი უნდა განთავსდეს იმ შემთხვევაში, თუ საჭიროა ექვსი ან მეტი უნიტაზი ქალებისა და მამაკაცებისთვის. შერეული დაკავებულობების შემცველ შენობებში მხოლოდ თავშეყრის ან სავაჭრო დაკავებულობისთვის აუცილებელი უნიტაზების მიხედვით განისაზღვრება, რამდენი საოჯახო და სხვისი დახმარებით გამოსაყენებელი ტუალეტის ოთახია საჭირო. გასართობ ნაგებობებში, სადაც სააბაზანო ოთახები განსხვავებული სქესისთვის ცალ-ცალკეა, უნდა მოეწყოს საოჯახო და სხვისი დახმარებით გამოსაყენებელი მისაწვდომი ტუალეტის ოთახი. საოჯახო და სხვისი დახმარებით გამოსაყენებელი ტუალეტის ოთახსა და სააბაზანო ოთახში მდებარე მოწყობილობები გაითვალისწინება დაკავებულობაში დასაყენებელი მოწყობილობების რაოდენობის განსაზღვრის დროს.

გამონაკლისი: თუ რომელიმე სქესისთვის განკუთვნილ სააბაზანო ოთახში მხოლოდ ერთი შხაპი ან აბაზანაა, საოჯახო და სხვისი დახმარებით გამოსაყენებელი სააბაზანო ოთახი საჭირო არ არის.

1109.2.1.1 სტანდარტი. საოჯახო და სხვისი დახმარებით გამოსაყენებელი ტუალეტისა და სააბაზანო ოთახები უნდა შეესაბამებოდეს 1109.2.1.2 – 1109.2.1.7 ქვეთავებს.

1109.2.1.2 საოჯახო და სხვისი დახმარებით გამოსაყენებელი ტუალეტის ოთახები. საოჯახო და სხვისი დახმარებით გამოსაყენებელ ტუალეტის ოთახებში უნდა იყოს მხოლოდ ერთი უნიტაზი და ერთი ნიჟარა. 1109.2.1.3 ქვეთავის შესაბამისად მოწყობილი საოჯახო და სხვისი დახმარებით გამოსაყენებელი სააბაზანო ოთახი უნდა ჩაითვალოს საოჯახო და სხვისი დახმარებით გამოსაყენებელი ტუალეტის ოთახად.

გამონაკლისი: პისუარი, რომელიც უნიტაზთან ერთად ნებადართულია საოჯახო და სხვისი დახმარებით გამოსაყენებელი ტუალეტის ოთახებში.

1109.2.1.3 საოჯახო და სხვისი დახმარებით გამოსაყენებელი სააბაზანო ოთახები. საოჯახო და სხვისი დახმარებით გამოსაყენებელ სააბაზანო ოთახებში უნდა იყოს მხოლოდ ერთი საშხაპე ან აბაზანა. საოჯახო და სხვისი დახმარებით გამოსაყენებელ სააბაზანო ოთახებში ასევე უნდა იყოს ერთი უნიტაზი და ერთი ნიჟარა. თუ ცალკეული სქესისთვის განკუთვნილ სააბაზანო ოთახებს აქვს სათავსი ნაწილები, საოჯახო და სხვისი დახმარებით გამოსაყენებელი სააბაზანოების სათავსიები მისაწვდომი უნდა იყოს.

1109.2.1.4 მდებარეობა. საოჯახო და სხვისი დახმარებით გამოსაყენებელი ტუალეტის ოთახები და სააბაზანო ოთახები უნდა განლაგდეს მისაწვდომ გზაზე. საოჯახო და სხვისი დახმარებით გამოსაყენებელი ტუალეტის ოთახები უნდა განლაგდეს ცალკეული სქესისთვის განკუთვნილი ტუალეტის ოთახებისგან, არაუმეტეს, ერთი სართულით ზემოთ ან ქვემოთ. ცალკეული

სქესისთვის განკუთვნილი ნებისმიერი ტუალეტიდან საოჯახო და სხვისი დახმარებით გამოსაყენებელ ტუალეტამდე მისასვლელი გზა არ უნდა აღემატებოდეს 150 მ-ს.

1109.2.1.5 აკრძალული ადგილი. მგზავრების ტრანსპორტირებისთვის განკუთვნილ შენობებსა და აეროპორტებში ცალკეული სქესისთვის განკუთვნილი ტუალეტის ოთახიდან საოჯახო და სხვისი დახმარებით გამოსაყენებელ ტუალეტამდე მისასვლელი სვლაგეზი არ უნდა გადიოდეს უსაფრთხოების საკონტროლო პუნქტების გავლით.

1109.2.1.6 იატაკის თავისუფალი ფართობი. თუ კარები იღება საოჯახო და სხვისი დახმარებით გამოსაყენებელი ტუალეტის ან სააბაზანო ოთახების მხარეს, ოთახში კარის სამოდრაო სივრცის მიღმა უნდა იყოს, არანაკლებ, 75 სმ × 1.2 მ თავისუფალი ფართობი.

1109.2.1.7 იზოლირებულობა. საოჯახო და სხვისი დახმარებით გამოსაყენებელი ტუალეტისა და სააბაზანო ოთახების კარები უნდა იკეტებოდეს.

1109.2.2 უნიტაზიანი ნაკვეთური. თუ ტუალეტის ოთახებში ან სააბაზანო ოთახებში მოთავსებულია უნიტაზიანი ნაკვეთურები, ეტლისთვის გაითვალისწინება, სულ მცირე, ერთი ნაკვეთური. თუ ტუალეტის ან სააბაზანო ოთახებში მოთავსებულია უნიტაზისა და პისუარის ექვსი ან მეტი კომბინირებული საერთო ნაკვეთური, ეტლისთვის განკუთვნილ ნაკვეთურთან ერთად უნდა არსებობდეს ამბულატორიისთვის მისაწვდომი, სულ მცირე, ერთი უნიტაზიანი ნაკვეთური. ეტლისა და ამბულატორიისათვის მისაწვდომი ნაკვეთურები უნდა შეესაბამებოდეს ICC A117.1-ს.

1109.2.3 ხელსაბანი ნიჟარები. ხელსაბანი ნიჟარების, სულ მცირე, 5%, მაგრამ, არანაკლებ, ერთი ხელსაბანი ნიჟარა მისაწვდომი უნდა იყოს. სადაც ტუალეტის ოთახში ან სააბაზანო ოთახში ხელსაბანი ნიჟარების საერთო რაოდენობა ექვსი ან მეტია, უზრუნველყოფილი უნდა იყოს ICC A117.1 ქვეთავის შესაბამისი, სულ მცირე, ერთი ხელსაბანი ნიჟარა, რომელთან მიწვდომის დიაპაზონი უფრო დიდია.

1109.3 სამზარეულოს ნიჟარები. სამზარეულოს ნიჟარების არსებობისას, მისაწვდომ სივრცეებში მდებარე ნიჟარების 5%, მაგრამ, არანაკლებ, 1, უნდა შეესაბამებოდეს ICC A117.1-ს.

გამონაკლისი: სარეცხ ან მომსახურე ნიჟარებს არ სჭირდება მისაწვდომობა.

1109.4 სამზარეულოები და მინი სამზარეულოები. თუ მისაწვდომ სივრცეებში ან ოთახებში მოწყობილია სამზარეულოები ან მინისამზარეულოები, ისინი მისაწვდომი უნდა იყოს.

1109.5 წყლის დასაღვეი შადრევნები. ღია მოედნებზე, იატაკზე/სართულზე ან დაცულ ფართობზე წყლის დასაღვეი შადრევნები უნდა მოეწყოს 1109.5.1 და 1109.5.2 ქვეთავების შესაბამისად.

1109.5.1 მინიმალური რაოდენობა. წყლის დასაღვეი შადრევნები ორზე ნაკლები არ უნდა იყოს. წყლის დასაღვეი ერთი შადრევანი უნდა მოეწყოს ეტლით მოსარგებლე პირთათვის, მეორე კი იმ ადამიანებისთვის, რომელთაც შეუძლიათ, ფეხზე მდგომებმა დალიონ წყალი.

გამონაკლისი:

1. წყლის დასაღვეი ერთი შადრევნის ნაცვლად, რომელიც ემსახურება როგორც შეზღუდული შესაძლებლობების, ისე ჩვეულებრივი შესაძლებლობების მქონე პირებს, შეიძლება მოეწყოს ორი დამოუკიდებელი შადრევანი.

2. თუ წყლის დასაღვე შადრევნებს ძირითადად ბავშვები იყენებენ, ეტლით მოსარგებლე პირებისთვის განკუთვნილი შადრევნები უნდა მოეწყოს ICC A117.1-ში საბავშვო შადრევნებთან დაკავშირებული დებულებების შესაბამისად. ფეხზე მდგომი ბავშვებისთვის განკუთვნილი შადრევნებში დასაშვებია, წყალი ამოდიოდეს იატაკიდან, სულ მცირე, 75 სმ-ზე.

1109.5.2 მინიმალურ რაოდენობაზე მეტი. თუ წყლის დასაღვეი შადრევნების რაოდენობა აღემატება 1109.5.1 ქვეთავში განსაზღვრულს, წყლის დასაღვეი შადრევნების საერთო რაოდენობის 50% მისაწვდომი უნდა იყოს ეტლით მოსარგებლე პირებისთვის, ხოლო დანარჩენი 50% - ჩვეულებრივი შესაძლებლობების მქონე პირებისთვის.

გამონაკლისი:

1. თუ წყლის დასაღვეი შადრევნების 50% კენტი რიცხვია, დასაშვებია, დავამრგვალოთ მომდევნო ან წინა ლუწ რიცხვამდე, თუ ამ ქვეთავის შესაბამისი წყლის დასაღვეი შადრევნების საერთო რაოდენობა წყლის დასაღვეი შადრევნების 100 %-ია;
2. თუ წყლის დასაღვე შადრევნებს ძირითადად ბავშვები იყენებენ, ეტლით მოსარგებლე პირებისთვის განკუთვნილი შადრევნები უნდა მოეწყოს ICC A117.1-ში საბავშვო შადრევნებთან დაკავშირებული დებულებების შესაბამისად. ფეხზე მდგომი ბავშვებისთვის განკუთვნილ შადრევნებში დასაშვებია, წყალი ამოდიოდეს იატაკიდან, სულ მცირე, 75 სმ-ზე.

1109.6 საუნები და ორთქლის ოთახები. საუნები და ორთქლის ოთახები მისაწვდომი უნდა იყოს.

გამონაკლისი: სადაც საუნები ან ორთქლის ოთახები ერთ ადგილზეა თავმოყრილი, მათი, სულ მცირე, 5 %, მაგრამ თითოეული ტიპის, არანაკლებ, ერთი საუნა ან ორთქლის ოთახი მისაწვდომი უნდა იყოს.

1109.7 ლიფტები. მისაწვდომ სვლაგეზზე მდებარე სამგზავრო ლიფტები მისაწვდომი უნდა იყოს შეზღუდული შესაძლებლობების მქონე პირებისთვის და უნდა აკმაყოფილებდეს მე-17 თავის მოთხოვნებს.

1109.8 ბაქან-ლიფტები. ახალ მშენებლობაში დასაშვებია, ბაქან-ლიფტები იყოს აუცილებელი მისაწვდომი სვლაგეზის ნაწილი. ისინი უნდა განთავსდეს 1-7 პუნქტებში მითითებულ ადგილებში. ბაქან-ლიფტები ASME A18.1-ის შესაბამისად უნდა დააყენონ:

1. მისაწვდომ სვლაგეზზე წარმოდგენის შესასრულებელ ფართობთან და გამომსვლელის ტრიბუნებთან, თვ ჯგუფის დაკავებულობებში;
2. მისაწვდომ სვლაგეზზე 1108.2.2 – 1108.2.5 ქვეთავების შესაბამისად მოწყობილ ეტლის სივრცესთან;
3. მისაწვდომ სვლაგეზზე ფართო საზოგადოებისთვის დახურულ სივრცეებთან, სადაც დაკავებულობის დატვირთვა არ აღემატება ხუთს;
4. მისაწვდომ სვლაგეზზე საცხოვრებელი ან საძინებელი ერთეულების საზღვრებში;
5. მისაწვდომ სვლაგეზზე, რომელიც შენობის გარეთ მდებარე სასადილო ტერასებზე (ბანებზე) ეტლისთვის გამოყოფილ სივრცესთან მისადგომია თვ-5 ჯგუფის დაკავებულობებში, სადაც სასადილო ტერასებიდან (ბანებიდან) გასასვლელი საშუალებები გადის საზოგადოებრივ გზაზე;

6. მისაწვდომ სვლაგეზზე ნაფიც მსაჯულთა სკამებთან და მოწმის ჩვენების მიცემის ადგილებთან; სასამართლო სხდომის დარბაზის შემადგენელ ადგილებთან, მათ შორის, მოსამართლეების სკამებთან, მდივნებისთვის განკუთვნილ ადგილებთან, ბოქაულებისათვის განკუთვნილ ადგილებთან, მდივნების მოადგილეებისთვის განკუთვნილ ადგილებთან და სასამართლო რეპორტიორებისთვის განკუთვნილ ადგილებთან; ასევე, დადაბლებულ ფართობებზე;
7. მისაწვდომ სვლაგეზზე ატრაქციონებში ჩასაჯდომ-გადმოსასვლელ ფართობებთან;
8. მისაწვდომ სვლაგეზზე სათამაშო კომპონენტებთან ან რბილ სათამაშო ნაგებობებთან;
9. მისაწვდომი სვლაგეზზე გუნდის ან მოთამაშეების დასაჯდომებთან, რომლებიც სასპორტო საქმიანობის ფართობებს ემსახურება;
10. მისაწვდომ სვლაგეზზე, სადაც ადგილზე არსებული შეზღუდული პირობების გამო გამოუსადეგარია პანდუსები ან ლიფტები.

1109.9 საწყობი. იქ, სადაც დამაგრებული ან ჩაშენებული სასაწყობო ელემენტები, მაგ., კარადები, ქურთუკების საკიდები, თაროები, სამედიცინო კარადები, ბარგის/ნივთების შესანახი კამერები/კარადები, საკუჭნაოები და უჯრები განლაგებულია აუცილებელ მისაწვდომ სივრცეებში, თითოეული ტიპის, სულ მცირე, 5 %, მაგრამ ერთი ამგვარი კარადა მაინც მისაწვდომი უნდა იყოს.

1109.9.1 თანაბარუფლებიანობა. მისაწვდომ ნაგებობებთან და სივრცეებთან უნდა მოეწყოს ისეთივე სასაწყობო ელემენტები, როგორც უზრუნველყოფილია მსგავსი ტიპის ნაგებობებსა და სივრცეებში, რომლებიც არ არის მისაწვდომი შეზღუდული შესაძლებლობების მქონე პირებისთვის.

1109.9.2 თაროები და ვიტრინები. თვითმომსახურების დროს გამოსაყენებელი თაროები და ვიტრინები უნდა მოთავსდეს მისაწვდომ გზაზე. არ არის აუცილებელი, ასეთი თაროები და ვიტრინები აკმაყოფილებდეს დებულებებს, რომლებიც ეხება მისაწვდომობის დიაპაზონს.

1109.10 შეგრძნებითი/ტაქტილური ზედაპირი. მგზავრების გადამყვანი ბაქნის კიდებთან, რომელიც ესაზღვრება ციცაბო დაღმართს და არ არის დაცული ჯებირებით ან მოაჯირებით, უნდა მოეწყოს შეგრძნებითი/ტაქტილური ზედაპირი.

გამონაკლისი: ამოცნობადი/ტაქტილური ზედაპირის არსებობა აუცილებელი არ არის ავტობუსის გაჩერებებთან.

1109.11 სკამები მაგიდებთან, დახლებთან და სამუშაო ზედაპირებთან. მისაწვდომ სივრცეში დამაგრებულ ან ჩაშენებულ მაგიდებთან, დახლებთან ან სამუშაო ზედაპირებთან მდებარე დასაჯდომი ან დასადგომი სივრცეების 5 %, მაგრამ ერთი სივრცე მაინც მისაწვდომი უნდა იყოს. **დწ-3** ჯგუფის დაკავებულობებში მომნახველთათვის განკუთვნილ ფართობებზე კარადების ან მაგიდების 5 %, მაგრამ არანაკლებ, ერთი კარადა ან ერთი მაგიდა, როგორც მნახველის, ისე დაკავებული პირის მხარეს მისაწვდომი უნდა იყოს.

გამონაკლისი:

1. სალაროს გასავლელში მოწყობილი ზედაპირი ქვიტორის გამოსაწერად, რომელიც არ საჭიროებს 1109.11.2 ქვეთავთან შესაბამისობას, არ არის აუცილებელი, მისაწვდომი იყოს;
2. **დწ-3** ჯგუფის დაკავებულობებში არ არის აუცილებელი, დაკავებული პირის მხრიდან კარადა ან მაგიდა იყოს მისაწვდომი, როდესაც მდებარეობს უკონტაქტო ვიზიტებისთვის გამოყოფილ

ფართობებზე ან ისეთ ფართობებზე, რომლებიც არ ემსახურება დროებით გასაჩერებელ მისაწვდომ საკნებს ან საძინებელ ერთეულებს.

1109.11.1 განაწილება. დამაგრებული ან ჩაშენებული მისაწვდომი დასაჯდომები მაგიდებთან, დახლებთან ან სამუშაო ზედაპირებთან უნდა გადანაწილდეს მთელ სივრცეში ან ასეთი ელემენტების შემცველ შენობებში და უნდა მდებარეობდეს ისეთ დონეზე, რომელსაც უდგება მისაწვდომი სვლაგეზი.

1109.12 მომსახურე მოწყობილობები. მომსახურე მოწყობილობები უნდა უზრუნველყოფდეს მისაწვდომ საშუალებებს 1109.11.1 – 1109.11.5 ქვეთავების შესაბამისად.

1109.12.1 ტანსაცმლის გამოსაცვლელი ოთახები, ტანსაცმლის გასასინჯი/მოსაზომებელი ოთახები და ნივთების შესანახი კამერები/კარადები. თუ შენობაში ან ნაგებობაში არის ტანსაცმლის გამოსაცვლელი ოთახები, ტანსაცმლის გასასინჯი/მოსაზომებელი ოთახები და ნივთების შესანახი კამერები/კარადები, თითოეული ტიპის ოთახების 5 %, მაგრამ, არანაკლებ, ერთი ოთახი, მისაწვდომი უნდა იყოს.

1109.12.2 სალაროების რიგები. სალაროების მისაწვდომი რიგები უნდა მოეწყოს 1109.12.2 ცხრილის შესაბამისად. სადაც სალაროების რიგები ასრულებს სხვადასხვა ფუნქციას, სალაროს, სულ მცირე, ერთი მისაწვდომი რიგი უზრუნველყოფილი უნდა იყოს თითო ფუნქციისთვის. თუ სალაროების რიგები ასრულებს სხვადასხვა ფუნქციას, სალაროების მისაწვდომი რიგები უნდა მოეწყოს 1109.12.2 ცხრილის შესაბამისად. სადაც სალაროების რიგები განაწილებულია მთელ შენობაში ან ნაგებობაში, სალაროების მისაწვდომი რიგები ასევე უნდა გადანაწილდეს. ტრანსპორტის საკონტროლო აპარატურა, დამცავი მოწყობილობები და ტურნიკეტები, რომლებიც მდებარეობს სალაროების მისაწვდომ რიგებში ან ზოლებში, უნდა იყოს მისაწვდომი.

ცხრილი 1109.12.2

სალაროების მისაწვდომი რიგები

ყველა ტიპის სალაროს რიგების რაოდენობა სულ	ყველა ტიპის სალაროს რიგებიდან მისაწვდომი რიგების მინიმალური რაოდენობა
1 - 4	1
5 - 8	2
9 - 15	3
15-ის ზემოთ	3, დამატებული დამხმარე გასავლელების 20%

1109.12.3 სავაჭრო პუნქტები და მომსახურების დახლები. სადაც დახლები განკუთვნილია სავაჭროდ ან საქონლისა თუ მომსახურების გასანაწილებლად, თითოეული ტიპის, სულ მცირე, ერთი დახლი უნდა იყოს მისაწვდომი. თუ ასეთი დახლები განაწილებულია მთელ შენობაში ან ნაგებობაში, მისაწვდომი დახლები ასევე უნდა გადანაწილდეს.

1109.12.4 საკვების გასაცემი დახლის ზოლები. საკვების გასაცემი დახლის ზოლები მისაწვდომი უნდა იყოს შეზღუდული შესაძლებლობების მქონე პირებისთვის. სადაც მოწყობილია თვითმომსახურებისთვის განკუთვნილი თაროები, თითოეული ტიპის 50%, მაგრამ ერთი თარო მაინც მისაწვდომი უნდა იყოს.

1109.12.5 რიგების გამომყოფი/შემქმნელი ზოლები ან მოსაცდელი ზოლები. რიგების გამომყოფი/შემქმნელი ზოლები ან მოსაცდელი ზოლები, რომლებიც ემსახურება მისაწვდომ დახლებს ან სალაროების რიგებს, მისაწვდომი უნდა იყოს.

1109.13 მაკონტროლებლები, სამართავი მექანიზმები და კავეული. დამკვეთის მიერ გამოსაყენებელი მაკონტროლებლები, სამართავი მექანიზმები და კავეული, მათ შორის, განათებისა და განიავების მაკონტროლებლები, ასევე, დენსართები (შტეფსელები), რომლებიც მისაწვდომ სივრცეებში მდებარეობს, მისაწვდომი სვლაგეზების გასწვრივ ან წარმოადგენს მისაწვდომი ელემენტების ნაწილებს, მისაწვდომი უნდა იყოს.

გამონაკლისი:

1. სამართავი ნაწილები, რომელთაც მხოლოდ მომსახურე ან შემკეთებელი პერსონალი იყენებს, არ არის აუცილებელი, მისაწვდომი იყოს;
2. სპეციალური გამოყენების ელექტრო ან საკომუნიკაციო კოლოფები არ არის აუცილებელი, მისაწვდომი იყოს;
3. სადაც სამზარეულოს სამუშაო ზედაპირის ზემოთ დაყენებული ორი ან მეტი დენსართი (შტეფსელი), რომელთაც არ ყოფს ნიჟარა ან რაიმე მოწყობილობა, ერთი დენსართი (შტეფსელი) შეიძლება არ იყოს მისაწვდომი;
4. საფარიანი დენსართები (შტეფსელები) შეიძლება არ იყოს მისაწვდომი;
5. გათბობის, განიავებისა და კონდიციონერების სისტემის დიფუზორები არ არის აუცილებელი, მისაწვდომი იყოს;
6. გარდა განათების ჩამრთველებისა, თუ ერთი ელემენტისთვის რამდენიმე მაკონტროლებელია უზრუნველყოფილი, თითო სივრცეში თითო მაკონტროლებელი არ არის აუცილებელი, მისაწვდომი იყოს;
7. აუზების, სპასა და ცხელი აბაზანების ზღუდის კედლებსა და ღობეებში დატანებულ მისადგომ კარებსა ან ჭიშკრებს, არაუმეტეს, 1,4 მ და, არანაკლებ, 1,2 მ სიმაღლეზე მოპირკეთებული იატაკის ან მიწის დონიდან უნდა ჰქონდეს სამართავი ნაწილები, რომლებიც ადებს საკეტს, თუ თვითჩამკეტი მექანიზმები თავად არ იღება გასაღებით, ელექტრო გამღებით ან კოდით.

1109.12.1 გასაღები ფანჯრები. თუ ოთახში არის გასაღები ფანჯრები, რომლებიც მისაწვდომი უნდა იყოს 1107.5.1.1, 1107.5.2.1, 1107.5.3.1, 1107.5.4, 1107.6.1.1, 1107.6.2.2.1 და 1107.6.4.1 ქვეთავების მიხედვით, თითოეულ ოთახში, სულ მცირე, ერთი ფანჯარა მისაწვდომი უნდა იყოს. ასევე მისაწვდომი უნდა იყოს თითოეული აუცილებელი გასაღები ფანჯარა.

გამონაკლისი: გასაღები ფანჯრები საჭირო არ არის სააბაზანო ოთახებში ან სამზარეულოებში.

1109.14 საწვავის გამანაწილებელი სისტემები. საწვავის გამანაწილებელი სისტემები უნდა შესაბამებოდეს ICC A117.1-ს.

1109.15 გასართობი და სასპორტო მოწყობილობები. შენობებში გასართობი და სასპორტო მოწყობილობები უნდა მოეწყოს შეზღუდული შესაძლებლობების მქონე პირთათვის მისაწვდომად, 1109.15.1 – 1109.15.4 ქვეთავების შესაბამისად.

1109.15.1 მოწყობილობები, რომლებიც ერთ შენობას ემსახურება. სც-2 და სც-3 ჯგუფის დაკავებულობებში, სადაც გასართობი მოწყობილობები ემსახურება ერთ შენობას, რომელიც მოიცავს მისაწვდომ ერთეულებს, თითოეული ტიპის გასართობი მოწყობილობის 25%, მაგრამ არანაკლებ, ერთი მოწყობილობა უნდა იყოს მისაწვდომი. თითოეული ტიპის ნებისმიერი გასართობი მოწყობილობა გათვალისწინებული უნდა იყოს მისაწვდომი მოწყობილობების საერთო რაოდენობის გამოთვლისას.

1109.15.2 მოწყობილობები, რომლებიც რამდენიმე შენობას ემსახურება. სც-2 და სც-3 ჯგუფის დაკავებულობებში, სადაც გასართობი მოწყობილობები ემსახურება ერთ შენობას, რომელიც მოიცავს მისწვდომ ერთეულებს, თითოეული ტიპის გასართობი მოწყობილობის 25%, მაგრამ, არანაკლებ, ერთი მოწყობილობა უნდა იყოს მისაწვდომი. თითოეული ტიპის მისაწვდომი რეკრეაციული მოწყობილობების საერთო რაოდენობის გამოთვლისას უნდა გავითვალისწინოთ მიწის ნაკვეთზე მდებარე თითოეული შენობის მომსახურე თითოეული ტიპის რეკრეაციული მოწყობილობა.

1109.15.3 სხვა დაკავებულობები. ყველა გასართობი და სასპორტო მოწყობილობა, რომელიც არაა განსაზღვრული 1109.15.1 ან 1109.15.2 ქვეთავებში, უნდა იყოს მისაწვდომი.

1109.15.4 გასართობ და სასპორტო მოწყობილობებთან დაკავშირებული გამონაკლისები. მისაწვდომ გასართობ და სასპორტო მოწყობილობებთან ამ თავის მოთხოვნები არ გამოიყენება ამ ქვეთავში განსაზღვრული ხარისხით.

1109.15.4.1 ბოულინგის ზოლები. თითოეული ტიპის ბოულინგის ზოლების 5%-ს, მაგრამ, არანაკლებ, ერთ ზოლს, უნდა ჰქონდეს შეზღუდული შესაძლებლობების მქონე პირთათვის მისაწვდომი სვლაგეზი.

1109.15.4.2 კორტები. კორტებზე, სულ მცირე, ერთი მისაწვდომი სვლაგეზი პირდაპირ უნდა აკავშირებდეს კორტის ორივე მხარეს.

1109.15.4.3 კრივის ან საჭიდაო შემადლებული მოედნები/რინგები. არ არის აუცილებელი, კრივის ან საჭიდაო შემადლებული მოედნები/რინგები მისაწვდომი იყოს.

1109.15.4.4 შემადლებული ფართობები მსაჯების, ჟიურისა და ქულებისთვის. შემადლებული ნაგებობები, რომლებიც გამოიყენება მხოლოდ სასპორტო თამაშების შესაფასებლად, არ საჭიროებს მისაწვდომობას.

1109.15.4.5 ტრამპლინები და პლატფორმები. ტრამპლინები და პლატფორმები არ საჭიროებს მისაწვდომობას.

ქვეთავი 1110 - ნიშანთა სისტემა

1110.1 ნიშნები. მისაწვდომობის საერთაშორისო სიმბოლო მისაწვდომ ელემენტებთან უნდა განთავსდეს ქვემოთ ჩამოთვლილ ადგილებში:

1. 1106.1 ქვეთავში მოთხოვნილი მისაწვდომი ავტოსადგომი სივრცეები, გარდა იმ შემთხვევისა, როცა ავტოსადგომი სივრცეების საერთო რაოდენობა ოთხი ან ნაკლებია;
2. სატრანსპორტო საშუალებების მგზავრებით დატვირთვა-დაცლის ზონები;
3. მისაწვდომი ოთახები, სადაც ერთ ადგილზეა თავმოყრილი ერთადგილიანი ტუალეტის ან სააბაზანო ოთახები;
4. მისაწვდომი შესასვლელები, თუ ყველა შესასვლელი მისაწვდომი არ არის;

5. სალაროების მისაწვდომი რიგები, სადაც ყველა გასავლელი მისაწვდომი არ არის. ნიშანი უნდა ეკიდოს სალაროების რიგების თავზე სალაროების რიგების ნომრების ან ტიპის აღმნიშვნელ ნიშანთან ერთად;
6. საოჯახო ან სხვისი დახმარებით გამოსაყენებელი ტუალეტისა და სააბაზანო ოთახები;
7. ტანსაცმლის გამოსაცვლელი მისაწვდომი ოთახები, ტანსაცმლის გასასინჯი/მოსაზომებელი მისაწვდომი ოთახები და ნივთების შესანახი მისაწვდომი კამერები/კარადები;
8. 1007.9 ქვეთავის შესაბამისად მოწყობილი თავშესაფრის მისაწვდომი ფართობები;
9. 1007.9 ქვეთავის შესაბამისად მოწყობილი გარე ფართობები სხვისი დახმარებით თავდასაღწევად.

1110.2 მიმართულების აღმნიშვნელი ნიშნები. მიმართულების აღმნიშვნელი ნიშნები, რომლებიც მიუთითებს სვლაგეზს უახლოესი მისაწვდომი ელემენტისკენ, უნდა განთავსდეს ქვემოთ ჩამოთვლილ ადგილებში. ამ მიმართულების აღმნიშვნელ ნიშნებზე დატანილი უნდა იყოს მისაწვდომობის საერთაშორისო სიმბოლო:

1. შეზღუდული შესაძლებლობების მქონე პირთათვის მიუწვდომელი შესასვლელები;
2. შეზღუდული შესაძლებლობების მქონე პირთათვის მიუწვდომელი ტუალეტისა და აბაზანის მოწყობილობები;
3. ლიფტები, რომლებიც არ ემსახურება მისაწვდომ სვლაგეზს;
4. თითოეული სქესისთვის განკუთვნილ ტუალეტისა და აბაზანის ოთახთან განთავსებული ნიშანი უნდა მიაწვდეს საოჯახო ან სხვისი დახმარებით გამოსაყენებელი ტუალეტის ან სააბაზანო უახლოესი ოთახის მდებარეობას, თუ ისინი მოწყობილია 1109.2.1 ქვეთავის შესაბამისად;
5. გასასვლელებთან და გასასვლელის გზა-კიბეებთან, რომლებიც ემსახურება აუცილებელ მისაწვდომ სივრცეს, მაგრამ არ წარმოადგენს აღიარებულ გასასვლელ საშუალებას, ნიშანი უნდა განთავსდეს 1007.10 ქვეთავის შესაბამისად.

1110.3 სხვა ნიშნები. მისაწვდომობის აღმნიშვნელი სპეციალური ნიშნები შემდეგნაირად უნდა განთავსდეს:

1. 1108.2.7 ქვეთავის შესაბამისად მოწყობილ თავშეყრის თითოეულ ფართობზე უნდა განთავსდეს ნიშანი, რომელიც მიუთითებს, რომ მოსმენის დამხმარე სისტემები ხელმისაწვდომია;

გამონაკლისი: ნიშნების მოთავსება თავშეყრის ყველა ფართობთან საჭირო არ არის, თუ ბილეთების სალაროებსა და სარკმელებზე მითითებულია, რომ მოსმენის დამხმარე აპარატურა ხელმისაწვდომია.
2. თავშესაფრის ფართობის, გარე სამაშველო ფართობის, გასასვლელის გზა-კიბის, გასასვლელი გზისა და შენობიდან გამოსასვლელის ყველა კართან ნიშანი უნდა განთავსდეს 1011.4 ქვეთავის შესაბამისად;
3. თავშესაფრის ფართობებთან ნიშანი 1007.11 ქვეთავის შესაბამისად უნდა განთავსდეს;
4. გარე სამაშველო ფართობთან ნიშანი 1007.11 ქვეთავის შესაბამისად უნდა განთავსდეს;
5. ორმხრივი კავშირის სისტემასთან, ნიშანი 1007.8.2 ქვეთავის შესაბამისად უნდა განთავსდეს;
6. შიგა გასასვლელის გზა-კიბეებისა და პანდუსების საზღვრებში ნიშანი 1022.9 ქვეთავის შესაბამისად უნდა განთავსდეს.

1110.4 ცვლადი ინფორმაციის შემცველი ნიშნები (VMS). 1110.4.1 და 1110.4.2 ქვეთავებში მითითებულ ადგილებში განთავსებული ნიშნები, რომელზეც ინფორმაცია იცვლება, უნდა აკმაყოფილებდეს ამგვარი ნიშნებისთვის ICC A117.1-ში განსაზღვრულ მოთხოვნებს.

1110.4.1 სატრანსპორტო ნაგებობები. სატრანსპორტო ნაგებობებში განთავსებული ცვლადი ინფორმაციის შემცველი ნიშნები, რომლებზეც გამოდის ტრანსპორტირებასთან დაკავშირებული ინფორმაციები, უნდა აკმაყოფილებდეს 1110.4 ქვეთავის მოთხოვნებს.

1110.4.2 საგანგებო ვითარებისას თავშესაფრები. საგანგებო ვითარებისას თავშესაფრებში განთავსებული ცვლადი ინფორმაციის შემცველი ნიშნები, რომლებზეც გამოდის საგანგებო ვითარებასთან დაკავშირებული ინფორმაციები, უნდა აკმაყოფილებდეს 1110.4 ქვეთავის მოთხოვნებს.

გამონაკლისი: სადაც ცვლადი ინფორმაციის შემცველ ნიშნებზე გამოტანილი ინფორმაცია ხმოვანი შეტყობინების ფორმითაც მიეწოდება, არ არის აუცილებელი, ცვლადი ინფორმაციის შემცველი ნიშნები შეესაბამებოდეს ICC A117.1-ს.

თავი 12 - შიგა გარემო

ქვეთავი 1201 - ზოგადი

1201. რეგულირების საგანი. ამ თავის დებულებები არეგულირებს განიავებას, ტემპერატურის კონტროლს, განათებულობას, ეზობსა და შიგა ეზობს, ოთახის ზომებს, შენობების შიგა სივრცეების გარემომცველ მასალებსა და მღრღნელებისაგან დამცავ საშუალებებს.

ქვეთავი 1202 - განმარტებები

1202.1 ზოგადი. ქვემოთ წარმოდგენილი ტერმინები განმარტებულია მე-2 თავში:

თბოიზოლაცია

მზის ოთახი

ქვეთავი 1203 - განიავება

1203.1 ზოგადი. შენობებს უნდა ჰქონდეს 1203.4 ქვეთავის შესაბამისად მოწყობილი ბუნებრივი განიავება ან შესაბამისი მექანიკური განიავება.

სადაც 50 პა წნევის პირობებში მხერავი კარის ტესტის გამოყენებით შემოწმებისას, საცხოვრებელ ერთეულში ჰაერის გადინების სიჩქარე საათში 5 ჰაერცვლაზე ნაკლებია, საცხოვრებელი ერთეული უნდა ნიავედბოდეს მექანიკური საშუალებებით.

1203.2 სხვენის და ნივნივებს შორის სივრცეები. შემოზღუდული სხვენები და ნივნივებს შორის სივრცეები იმ ადგილებში, სადაც ჭერი უშუალოდ სახურავის ჩარჩოს (კარკასის) ნაწილების ქვედაპირებზეა განთავსებული, უზრუნველყოფილი უნდა იყოს გამჭოლი განიავებით, რომელიც თითოეულ დამოუკიდებელ სივრცეს გაანიავებს წვიმისა და თოვლისაგან დაცული ღიობების საშუალებით. ბლოკირება და ხიდური შეერთება ისე უნდა მოეწყოს, რომ ხელი არ შეუშალოს ჰაერის გადაადგილებას. იზოლაციასა და სახურავის ფენილს შორის უნდა დარჩეს, სულ მცირე, 2,5 სმ თავისუფალი სივრცე. საჭაერო ნახვრეტის თავისუფალი ფართობი არ უნდა იყოს გასანიავებელი სივრცის ფართობის $\frac{1}{150}$ -ზე ნაკლები და განიავების შესაქმნელად ამ ფართობის 50% უნდა განთავსდეს გასანიავებელი სივრცის ზედა ნაწილში, ნაშვერის ან ლავგარდნის ნახვრეტებიდან 90 სმ-ით მაღლა.

გამონაკლისი:

1. განიავებისათვის საჭირო ნახვრეტის სუფთა თავისუფალი ფართობი დასაშვებია, შემცირდეს $\frac{1}{300}$ -მდე, თუ გასანიავებელი ფართობის არანაკლებ, 50% და, არაუმეტეს, 80%-ი ნაწილი მდებარეობს სულ მცირე, 90 სმ-ით მაღლა სახურავის განაკიდის ან ლავგარდნის სანიავებლებიდან ზემოთ, სადაც განიავებისათვის აუცილებელი ბალანსი იქმნება სახურავის განაკიდის ან ლავგარდნის სანიავებლების საშუალებით;

2. გამჭოლი განიავების ხვრეტის სუფთა თავისუფალი ფართობი დასაშვებია, შემცირდეს $\frac{1}{300}$ -მდე, სადაც I ან II კლასის ორთქლის საწინააღმდეგო ზღუდე მოწყობილია ჭერის იმ მხარეს, რომელიც ზამთარში თბილია;
3. სხვენის განიავება საჭირო არ არის, როდესაც მშენებლობის ნებართვის გამცემი/ზედამხედველი ორგანო ჩათვლის, რომ ატმოსფერული ან კლიმატური პირობების გათვალისწინებით სხვენს განიავება არ სჭირდება.

1203.2.1 სხვენში ან ნივნივებს შორის სივრცეებში შემავალი ღიობები. ადამიანების მიერ დაკავებული ნებისმიერი შენობის სხვენში ან ნივნივებს შორის სივრცეში გარედან შემავალი ღიობები ისე უნდა იყოს დაცული, რომ შიგ ვერ შეაღწიონ ჩიტებმა, ციყვებმა, მღრღნელებმა, გველებმა და სხვა მსგავსმა არსებებმა. დასაშვებია, სულ მცირე, 1,6 მმ და მაქსიმუმ 6,4 მმ ზომის მქონე სანიავებელი ღიობები. 1,6 მმ მინიმალური და 6,4 მმ მაქსიმალური ზომის მქონე სანიავებელი ღიობები უნდა დაიფაროს კოროზიამდეგი მავთულის ბადის ფილტრით, ლითონის ბადით, პერფორირებული ვინილით ან მსგავსი მასალით.

1203.3 იატაკქვეშა განიავება. ნებისმიერი შენობის ქვეშ არსებული სივრცე იატაკის კოჭების ძირსა და მიწას შორის, გარდა სივრცეებისა, სადაც მდებარეობს მიწის დონის ქვედა სართული ან სარდაფი, უზრუნველყოფილი უნდა იყოს სანიავებელი ღიობებით, რომლებიც გადის საძირკვლის ან გარე კედლებში. ასეთი ღიობები უნდა განლაგდეს ისე, რომ იატაკქვეშა სივრცეში უზრუნველყოს გამჭოლი განიავება.

1203.3.1 ღიობები იატაკქვეშა განიავებისათვის. სანიავებელი ღიობების მინიმალური სუფთა ფართობი დაბალი სივრცის ფართობის ყოველ 100 მ²-ზე არ უნდა იყოს 0,7 მ²-ზე ნაკლები. სანიავებელი ღიობები უნდა დაიფაროს მთელ სიგრძე-სიგანეზე ნებისმიერი ქვემოთ ჩამოთვლილი მასალით, საფრის მინიმალური ზომა არ უნდა აღემატებოდეს 6 მმ-ს:

1. პერფორირებული ფურცლოვანი ლითონის ფირფიტებით, არანაკლებ, 1,8 მმ სისქისა;
2. ფურცლოვანი ლითონის ბადეებით, არანაკლებ, 1,2 მმ სისქისა;
3. თუჯის ცხაურებით ან გისოსებით;
4. შტამპიანი მზიდი საჰაეროებით;
5. 0,9 მმ ან უფრო მძიმე მავთულის ლითონის ბადით;
6. კოროზიამდეგი მავთულის ბადით, რომლის მინიმალური ზომა არ აღემატება 3,2 მმ-ს;

1203.3.2 გამონაკლისი. ქვემოთ წარმოდგენილი გამონაკლისი ეხება 1203.3 და 1203.3.1 ქვეთავების დებულებებს:

1. კლიმატური პირობებიდან გამომდინარე, გარეთ გამავალი სანიავებელი ღიობები საჭირო არ არის, თუ არსებობს შიგა სივრცეში შემავალი სანიავებელი ღიობები;
2. სანიავებელი ღიობების საერთო ფართობი დასაშვებია შემცირდეს იატაკქვეშა ფართობის $\frac{1}{1500}$ -მდე, თუ მიწის ზედაპირი დაფარულია I კლასის ორთქლშემკავებელი მასალით და აუცილებელი ღიობები ისეა განლაგებული, რომ სივრცეში უზრუნველყოს გამჭოლი განიავება. გასახსნელ-დასახური ფირფიტანების (ჟალუზების) დაყენება აკრძალული არ არის;
3. სანიავებელი ღიობები საჭირო არ არის, თუ მუდმივად მომუშავე მექანიკური განიავება მუშაობს დაბალი სივრცის იატაკის ფართობის ყოველ 10 მ²-ზე 1,0 ლ/წმ სიჩქარით და მიწის ზედაპირი დაფარულია I კლასის ორთქლის შემკავებლით;

4. სანიავებელი ღიობები საჭირო არ არის, თუ მიწის ზედაპირი დაფარულია I კლასის ორთქლშემკავებელი მასალით, პერიმეტრის კედლები დაფარულია იზოლაციით და სივრცე კონდიციონდება;

1203.4 ბუნებრივი განიავება. გამოყენებული სივრცე ბუნებრივდ უნდა ნიავედებოდეს ფანჯრების, კარების, სანიავებელი ღიობების ან სხვა ღიობების საშუალებით, რომლებიც შენობის გარეთ გადის. ასეთი ღიობების სამართავი მექანიზმი ადვილად მისადგომი უნდა იყოს, რომ შენობაში მყოფთ შეეძლოთ ღიობების ადვილად მართვა.

1203.4.1 აუცილებელი გასანიავებელი ფართობი. გარე გასაღები ღიობის მინიმალური ფართობი გაღებულ მდგომარეობაში უნდა იყოს გასანიავებელი იატაკის ფართობის 4%.

1203.4.1.1 მომიჯნავე სივრცეები. სადაც ოთახები და სივრცეები, რომელთაც არ აქვს გარე ღიობები, ნიავედება მომიჯნავე ოთახიდან, მომიჯნავე ოთახის ღიობს არაფერი არ უნდა ფარავდეს და მისი ფართობი არ უნდა იყოს შიგა ოთახის ან სივრცის იატაკის ფართობის 8%-ზე ნაკლები, მაგრამ, არანაკლებ, 2,5 მ². გარე გასაღები ღიობის მინიმალური ფართობი გაღებულ მდგომარეობაში უნდა განისაზღვროს გასანიავებელი იატაკის საერთო ფართობის გათვალისწინებით.

გამონაკლისი: განიავებისთვის აუცილებელი გარე გასაღები ღიობები შეიძლება გადიოდეს თერმულად იზოლირებულ მიშენებულ მზის ოთახში ან პატიოზე, თუ ღიობის ფართობი გაღებულ მდგომარეობაში მიშენებულ მზის ოთახს ან პატიოს და შიგა ოთახს ან სივრცეს შორის არის შიგა ოთახის იატაკის ფართობის, არანაკლებ, 8%, მაგრამ 2,0 მ²-ზე ნაკლები არა.

1203.4.1.2 ღიობები მიწის დონის ქვემოთ. თუ აუცილებელი ბუნებრივი განიავება უზრუნველყოფილია მიწის დონის ქვემოთ მდებარე ღიობებით, ღიობის პერპენდიკულარულად გაზომილი გარეთა თარაზული თავისუფალი სივრცე ერთნახევარჯერ უნდა აღემატებოდეს ღიობის სიღრმეს. ღიობის სიღრმე უნდა გრძელდებოდეს მომიჯნავე მიწის დონის საშუალო დონიდან ღიობის ძირამდე.

1203.4.2 დამაბინძურებლების გაწოვა. ბუნებრივად განიავებად სივრცეებიდან დამაბინძურებლები უნდა გაიწოვებოდეს.

1203.4.2.1 სააბაზანო ოთახები. აბაზანების, საშხაპეების, სპას და მსგავსი სააბაზანო მოწყობილობების შემცველი ოთახები მექანიკურად უნდა ნიავედებოდეს.

1203.4.3 ღიობები ეზოების ან შიგა ეზოებისკენ. სადაც ბუნებრივი განიავების წყაროს წარმოადგენს ისეთი ღიობები, რომლებიც ეზოებში ან შიგა ეზოებში გადის, ასეთი ეზოები ან შიგა ეზოები უნდა მოეწყოს 1206-ე ქვეთავის შესაბამისად.

ქვეთავი 1204 - ტემპერატურის კონტროლი

1204.1 მოწყობილობები და სისტემები. შიგა სივრცეებს, რომელსაც იკავებენ ადამიანები, უნდა ჰქონდეს აქტიური ან პასიური გამათბობელი სისტემები, რომელთა საშუალებით შენობაში შესაძლებელია ტემპერატურის შენარჩუნება, სულ მცირე, 20°C-ზე იატაკიდან 90 სმ სიმაღლეზე.

გამონაკლისი: შიგა სივრცეები, რომელთა მთავრი დანიშნულება არ არის დაკავშირებული ადამიანის კომფორტთან.

ქვეთავი 1205 - განათება

1205.1 ზოგადი. ადამიანის მიერ დაკავებულ ნებისმიერ სივრცეს უნდა ჰქონდეს ბუნებრივი განათება
1205.2 ქვეთავის შესაბამისი გარე შუქგამტარი ღიობების საშუალებით ან უნდა ჰქონდეს 1205.3
ქვეთავის შესაბამისი ხელოვნური განათება. 1206-ე ქვეთავის შესაბამისად, გარე შუქგამტარი ღიობები
უნდა გადიოდეს პირდაპირ საზოგადოებრივ გზაზე, ეზოში ან შიგა ეზოში.

1205.2 ბუნებრივი განათება. შუქგამტარი მინიმალური სუფთა ფართობი არ უნდა იყოს ოთახის
იატაკის ფართობის 8%-ზე ნაკლები.

1205.2.1 მომიჯნავე სივრცეები. ბუნებრივი განათების მიზნით, ნებისმიერი ოთახი დასაშვებია
ჩაითვალოს მომიჯნავე ოთახის ნაწილად, თუ საერთო კედლის ფართობის ნახევარი ღიაა და ღია
ნაწილი წარმოადგენს შიგა ოთახის იატაკის ფართობის, არანაკლებ, ერთ მეათედს ან 2,5 მ²
ფართობის მქონე ღიობს (რომელიც მეტი იქნება).

გამონაკლისი: ბუნებრივი განათებისთვის საჭირო ღიობები შეიძლება გადიოდეს თერმულად
იზოლირებულ მიშენებულ მზის ოთახში ან პატიოზე, თუ საერთო კედლის შუქგამტარი
ფართობი წარმოადგენს შიგა ოთახის იატაკის ფართობის, არანაკლებ, ერთ მეათედს ან 2,0 მ²
ფართობის მქონე ღიობს, რომელიც მეტი იქნება.

1205.2.2 გარე ღიობები. 1205.2 ქვეთავში ბუნებრივი განათებისთვის მოთხოვნილი გარე ღიობები
უნდა გადიოდეს პირდაპირ საზოგადოებრივ გზაზე, ეზოში ან შიგა ეზოში, როგორც
განსაზღვრულია 1206-ე ქვეთავში.

გამონაკლისი:

1. აუცილებელი გარე ღიობები შეიძლება გადიოდეს გადახურულ პორტიკზე (კართანზე), თუ
პორტიკი (კართანი):
 - 1.1. ესაზღვრება საზოგადოებრივ გზას, ეზოს ან შიგა ეზოს;
 - 1.2. ჭერის სიმაღლე, არანაკლებ, 2,15 მ-ია;
 - 1.3. ყველაზე გრძელი მხრის, სულ მცირე, 65% ღია და თავისუფალია;
2. გამჭვირვალე ჭერები შეიძლება არ გადიოდეს პირდაპირ საზოგადოებრივი გზისკენ,
ეზოსკენ ან შიგა ეზოსკენ.

1205.3 ხელოვნური განათება. ხელოვნური განათება უნდა უზრუნველყოფდეს საშუალო
განათებულობას, რაც ოთახში იატაკის დონიდან 75 სმ სიმაღლეზე უნდა შეადგენდეს 107 ლუქსს.

1205.4 გზა-კიბის ხელოვნური განათება. საცხოვრებელ ერთეულში მდებარე გზა-კიბეები და გარე გზა-
კიბეები, რომლებიც საცხოვრებელ ერთეულს ემსახურება, უნდა ნათდებოდეს ხელოვნური განათებით
თითოეული საფეხურის დონეზე, არანაკლებ, 11 ლუქსით. სხვა დაკავებულობებში მდებარე გზა-
კიბეები უნდა აკმაყოფილებდეს მე-10 თავის მოთხოვნებს.

1205.4.1 მაკონტროლებლები. გზა-კიბის აუცილებელი განათების მაკონტროლებლები უნდა აკმაყოფილებდეს NFPA 70-ის მოთხოვნებს.

1205.5 გასასვლელის საავარიო განათება. გასასვლელი საშუალებები უნდა ნათდებოდეს 1006.1 ქვეთავის შესაბამისად.

ქვეთავი 1206 - ეზოები ან შიგა ეზოები

1206.1 ზოგადი. ეს ქვეთავი ეხება ეზოებსა და შიგა ეზოებს, რომლებიც ესაზღვრება ბუნებრივი განათების ან განიავების უზრუნველყოფი გარე ღიობებს. ასეთი ეზოები და შიგა ეზოები უნდა მდებარეობდეს იმავე საკუთრებაზე, რომელზეც დგას შენობა.

1206.2 ეზოები. ეზოები არ უნდა იყოს 1.0 მ-ზე ნაკლები სიგანის შენობებისთვის, რომლებიც მიწის დონიდან ორ ან ნაკლებ სართულიანია. თუ შენობა მიწის დონიდან ორ სართულზე მაღალია, ყოველი დამატებითი სართულისთვის ეზოს სიგანე უნდა გაიზარდოს, სულ მცირე, 50 სმ-ით. მიწის დონიდან 14 სართულზე მაღალი შენობებისთვის, ეზოს აუცილებელი სიგანე უნდა გამოითვალოს მიწის დონიდან 14 სართულის საფუძველზე.

1206.3 შიგა ეზოები. შიგა ეზოების სიგანე არ უნდა იყოს 1,0 მ-ზე ნაკლები. შიგა ეზოები, რომელთა ფანჯრები გადის საპირისპირო მხარეებზე, არ უნდა იყოს 2,0 მ-ზე ნაკლები სიგანისა. შიგა ეზოების სიგრძე არ უნდა იყოს 3,0 მ-ზე ნაკლები, თუ მისი ერთი ბოლო არ ესაზღვრება საზოგადოებრივ გზას ან ეზოს. მიწის დონიდან ორსართულიანზე მაღალი შენობებისთვის, ყოველ დამატებით სართულზე, ეზოს სიგანე უნდა გაიზარდოს 50 სმ-ით, ხოლო სიგრძე 1,0 მ-ით. მიწის დონიდან 14 სართულზე მაღალი შენობებისთვის, აუცილებელი ზომები უნდა გამოითვალოს მიწის დონიდან 14 სართულის საფუძველზე.

1206.3.1 შიგა ეზოებთან მისადგომი. დასუფთავების მიზნებისთვის შიგა ეზოებს ბოლოში უნდა ჰქონდეს მისადგომი.

1206.3.2 ჰაერის შეწოვა. თუ ორზე მეტსართულიანი შიგა ეზოები არ ემიჯნება ეზოს ან საზოგადოებრივ გზას, მაშინ შიგა ეზოებს ბოლოში უნდა ჰქონდეს, არანაკლებ, 1,0 მ² ფართობის თარაზული ჰაერშემომტანი, რომელიც უნდა გადიოდეს შენობის გარეთ.

1206.3.3 შიგა ეზოების დაწრეტა. თითოეულ შიგა ეზოს ბოლოსკენ უნდა უნდა ჰქონდეს სათანადო დახრილობა და მისი საწრეტი სისტემა უნდა ჩაედინებოდეს საზოგადოებრივი მოხმარების წყალარინ სისტემაში.

ქვეთავი 1207 - ბერის გადაცემა

1207.1 რეგულირების საგანი. ეს ქვეთავი ეხება მომიჯნავე საცხოვრებელი ერთეულების ან საცხოვრებელი ერთეულებისა და მომიჯნავე საზოგადოებრივი სივრცეების ჰოლებს, დერეფნებს, კიბეებს ან მომსახურების ფართობებს შორის მდებარე შიგა საზიარო იატაკ-ჭერის ანაწყობებს, კედლებს და ტიხრებს.

1207.2 ბგერის გავრცელება ჰაერში. ASTM E90-ის მიხედვით შემოწმების დროს საცხოვრებელი ერთეულების ერთმანეთისგან ან საზოგადოებრივი ან მომსახურების ფართობებისგან გამმიჯნავი იატაკ-ჭერის ანაწყოების, კედლების და ტიხრების ბგერის გადაცემის კლასი არ უნდა იყოს 50-ზე ნაკლები (45, ადგილზე შემოწმების შემთხვევაში) ჰაერში გავრცელებული ხმაურისთვის. ელექტრომექანიზმების, კედლის კარადების, აბაზანების, ქვედა ზედაპირების, ან გათბობის, განიავების ან გამწოვი არხების ანაწყოებისთვის გაყვანილობები ან ღიობები უნდა იყოს დალუქული, დაგმანული, საიზოლაციო შრით დაფარული ან სხვაგვარად დამუშავებული საჭირო ნომინალური მნიშვნელობების/პარამეტრების შენარჩუნების მიზნით. ეს მოთხოვნები არ ეხება საცხოვრებელ ერთეულში შესასვლელ კარებს, თუმცა, ასეთი კარები კარგად უნდა იყოს მორგებული ჩარჩოსთან და ზღურბლთან.

1207.2.1 წყობა. ბეტონის წყობისა და თიხის წყობის ანაწყოებში ბგერის შეღწევადობის კლასი უნდა გამოითვალოს TMS 0302-ის შესაბამისად ან განისაზღვროს ASTM E 492-ის მიხედვით.

1207.3 ბგერის გავრცელება ნაგებობაში. ASTM E492-ის მიხედვით შემოწმების დროს, საცხოვრებელ ერთეულებს ან საცხოვრებელ ერთეულსა და საზოგადოებრივ ან მომსახურების ფართობს შორის მდებარე იატაკ-ჭერის ანაწყოების ზემოქმედების იზოლირების მინიმალური კლასი არ უნდა იყოს 50-ზე ნაკლები (45, ადგილზე შემოწმების შემთხვევაში).

ქვეთავი 1208 - შიგა სივრცის ზომები

1208.1 ოთახის მინიმალური სიგანე. სამზარეულოს გარდა, საცხოვრებელი სივრცეების არცერთი ზომა გეგმაში არ უნდა იყოს 2.2 მ-ზე ნაკლები. სამზარეულოებს უნდა ჰქონდეს, არანაკლებ, 90 სმ სიგანის თავისუფალი გასასვლელი ნებისმიერი საგნის ფრონტსა და სამზარეულოს დანადგარებს შორის ან ნებისმიერი საგნის ფრონტსა და კედლებს შორის.

1208.2 ჭერის მინიმალური სიმაღლე. დასაკავებელი სივრცეების, საცხოვრებელი სივრცეებისა და დერეფნების ჭერის სიმაღლე არ უნდა იყოს 2,3 მ-ზე ნაკლები. სააბაზანოების, ტუალეტების, სამზარეულოების, საწყობებისა და სამრეცხაო ოთახების ჭერის სიმაღლე დასაშვებია, იყოს, არანაკლებ, 2,15 მ.

გამონაკლისი:

1. ერთი და ორი ოჯახის საცხოვრებლებში, ცენტრიდან, არანაკლებ, 1,2 მ-ით დაშორებული და ჭერის აუცილებელი სიმაღლის ქვემოთ 15 სმ-ზე მეტად არ უნდა იყოს ჩამოწეული კოჭები ან მთავარი კოჭები;
2. თუ შენობის რომელიმე ოთახს აქვს დახრილი ჭერი, ოთახისთვის მოთხოვნილი ჭერის სიმაღლე უნდა შენარჩუნდეს მისი ფართობის ნახევარში. ოთახის ნებისმიერი ნაწილი, გაზომილი მოპირკეთებული იატაკიდან ჭერამდე, რომელიც 1,5 მ-ზე დაბალია, არ უნდა შევიდეს ჭერის მინიმალური ფართობის არანაირ გამოთვლაში;
3. 505.1 ქვეთავის შესაბამისად აგებული ანტრესოლები.

1208.2.1 ძელებიანი ჭერი. ნებისმიერ ოთახში, სადაც არის ძელებიანი ჭერი, ჭერის მინიმალური სიმაღლე აუცილებელია ოთახის ფართობის ორ მესამედში, მაგრამ, დაუშვებელია, ასეთი ჭერის სიმაღლე 2,15 მ-ზე ნაკლები იყოს.

1208.3 ოთახის ფართობი. ყველა საცხოვრებელ ერთეულს უნდა ჰქონდეს, არანაკლებ, 14,0 მ² ფართობის ერთი ოთახი მაინც. სხვა საცხოვრებელი ოთახების იატაკის სუფთა ფართობი უნდა იყოს, არანაკლებ, 7,0 მ².

გამონაკლისი: მინიმალური იატაკის ფართობი არ არის აუცილებელი სამზარეულოებისათვის.

1208.4 კომპაქტური საცხოვრებელი ერთეულები (სტუდიოები). კომპაქტური საცხოვრებელი ერთეული (სტუდიო) უნდა აკმაყოფილებდეს *წესების* მოთხოვნებს, გარდა შემდეგი გამონაკლისისა:

1. ერთეულს უნდა ჰქონდეს, არანაკლებ, 20,5 მ² იატაკის ფართობის საცხოვრებელი ოთახი. 9,5 მ² დამატებითი იატაკის ფართობი გათვალისწინებული უნდა იყოს ასეთი ერთეულის ყოველ დამკვეთზე, თუ მათი რაოდენობა ორზე მეტია;
2. ერთეულს უნდა ჰქონდეს ტანსაცმლის იზოლირებული სათავსი;
3. ერთეულში უნდა იყოს სამზარეულოს ნიჟარა, საჭმლის მოსამზადებელი ქურა და მაცივარი, ხოლო მათ წინ თავისუფალი სამუშაო სივრცე არ უნდა იყოს 80 სმ-ზე ნაკლები. განათება და განიავება უნდა მოეწყოს *წესების* შესაბამისად;
4. ნაწილს უნდა ჰქონდეს დამოუკიდებელი სააბაზანო უნიტაჟით, ხელსაბანი ნიჟართა და აბაზანით ან საშხაპით.

ქვეთავი 1209 - დაუკავებელ სივრცეებთან მისადგომი

1209.1 დაბალი სივრცეები. დაბალ სივრცეებს უნდა ჰქონდეს, არანაკლებ, 45 სმ × 60 სმ ზომის ერთი მისადგომი ღიობი მაინც.

1209.2 სხვენის სივრცეები. სხვენის ნებისმიერ ფართობს, რომლის თავისუფალი სიმაღლე აღემატება 75 სმ-ს, უნდა ჰქონდეს, არანაკლებ, 55 სმ × 75 სმ ზომის ღიობი. სხვენის სივრცეში, მისადგომი ღიობის თავზე, ღიობიდან უნდა იყოს დარჩენილი, სულ მცირე, 75 სმ თავისუფალი სივრცე.

ქვეთავი 1210 - ტუალეტისა და სააბაზანო ოთახების მიმართ მოთხოვნები

1210.1 აუცილებელი მოწყობილობები. ნებისმიერ დაკავებულობაში დაყენებული წყალგაყვანილობის მოწყობილობების რაოდენობა და ტიპები უნდა აკმაყოფილებდეს მე-16 თავის მოთხოვნებს.

1210.2 მოსაპირკეთებელი მასალები. ტუალეტისა და სააბაზანო ოთახების კედლები, იატაკები და ტიხრები უნდა აკმაყოფილებდეს 1210.2.1 – 1210.2.4 ქვეთავების მოთხოვნებს.

1210.2.1 იატაკები და კედლის ძირები. საცხოვრებელი ერთეულებისგან განსხვავებულ ერთეულებში მდებარე ტუალეტის, აბაზანისა და საშხაპე ოთახების იატაკებს უნდა ჰქონდეს გლუვი, მაგარი, შეწოვამდეგი ზედაპირი. ასეთი იატაკების კედლებთან შეხვედრის ადგილებში უნდა იყოს გლუვი, მაგარი, არაშეწოვადი შვეული ზედაპირები, რომლებიც გრძელდება კედლებზე ძირიდან, სულ მცირე, 10 სმ სიმაღლემდე.

1210.2.2 კედლები და ტიხრები. სამომსახურო ნიჟარებიდან, პისუარებიდან და უნიტაჟებიდან 60 სმ-ის საზღვრებში მდებარე კედლები და ტიხრები იატაკიდან 1,2 მ სიმაღლემდე უნდა იყოს გლუვი, მაგარი, არაშეწოვადი ზედაპირით. ასეთ კედლებში გამოყენებული მასალები, გარდა

სტრუქტურული ელემენტებისა, ისეთი ტიპის უნდა იყოს, რომ ტენმა მათზე უარყოფითად არ იმოქმედოს.

გამონაკლისი: ეს ქვეთავი არ ეხება ქვემოთ ჩამოთვლილ შენობებსა და სივრცეებს:

1. საცხოვრებელი და სამინებელი ერთეულები;
2. ტუალეტის ოთახები, რომლებიც არაა განკუთვნილი ფართო საზოგადოებისთვის და სადაც, არაუმეტეს, ერთი უნიტაზია.

აქსესუარები, კერძოდ, ხელის მოსაჭიდი ძელები, პირსახოცის დასაკიდებელი ძელები, ქალაღის ჩამოსაკიდებლები და სასაპნეები, რომლებიც მაგრდება კედლებზე, უნდა დააყენონ და დაგმანონ, რომ სტრუქტურული ელემენტები დაცული იყოს ტენისგან.

1210.2.3 საშხაპეები. საშხაპე ნაკვეთურები და კედლები აბაზანების ზემოთ, სადაც დაყენებულია საშხაპის თავები, უნდა მოპირკეთდეს გლუვი, არაშეწოვადი მასალებით, საწრეტი ხვრელიდან, არანაკლებ, 1,8 მ სიმაღლემდე.

1210.2.4 წყალგაუმტარი ნაკერები. საშხაპეებიან ჩაშენებულ აბაზანებსა და მომიჯნავე კედლებს შორის ნაკერები უნდა იყოს წყალგაუმტარი.

1210.3 იზოლირებულობა. უნიტაზებთან და პისუარებთან იზოლირებული გარემო უზრუნველყოფილი უნდა იყოს 1210.3.1 და 1210.3.2 ქვეთავების შესაბამისად.

1210.3.1 უნიტაზიანი ნაკვეთური. საზოგადოების ან თანამშრომლების გამოსაყენებელი თითოეული უნიტაზი უნდა განთავსდეს ცალკე ნაკვეთურში, რომელიც იზოლირებულობის უზრუნველსაყოფად მოწყობილობას ზღუდავს კედლებით ან ტიხრებით და კარით.

გამონაკლისი:

1. უნიტაზიანი ნაკვეთურები საჭირო არ არის ერთადგილიან ტუალეტის ოთახში, რომელსაც აქვს საკეტიანი კარი;
2. საბავშვო ბაღებში მდებარე ტუალეტის ოთახებს, სადაც განთავსებულია ორი ან მეტი უნიტაზი, დასაშვებია, ჰქონდეს ერთი უნიტაზი, რომელიც არ განთავსდება ნაკვეთურში;
3. ეს დებულება არ ეხება ტუალეტის ფართობებს, რომლებიც მოწყობილია დწ-3 ჯგუფის დაკავებულობის საზღვრებში მდებარე საცხოვრებელ ფართობებზე;

1210.3.2 პისუარის ტიხრები. საზოგადოების ან თანამშრომლების გამოსაყენებელი თითოეული პისუარი უნდა განთავსდეს ცალკე ფართობზე და განცალკევების უზრუნველსაყოფად უნდა შემოიზღუდოს კედლებით ან ტიხრებით. კედლები ან ტიხრები უნდა იწყებოდეს 30 სმ სიმაღლეზე და გრძელდებოდეს, არანაკლებ, 1,5 მ სიმაღლემდე იატაკის მოპირკეთებული ზედაპირიდან. კედლები ან ტიხრები კედლის ზედაპირიდან უნდა ვრცელდებოდეს პისუარის ყველა მხრიდან, არანაკლებ, 45 სმ-მდე ან პისუარის უკიდურესი წინა კიდიდან, არანაკლებ, 15 სმ-მდე, რაც იზომება მის უკან მდებარე კედლის მოპირკეთებული ზედაპირიდან (რომელიც მეტია).

გამონაკლისი:

1. პისუარის ტიხრები საჭირო არ არის ერთი დამკავებლის, საოჯახო ან სხვისი დახმარებით გამოსაყენებელ ტუალეტის ოთახში, რომელსაც აქვს საკეტიანი კარი;

2. საბავშვო ბაღებში მდებარე ტულეტის ოთახებს, სადაც განთავსებულია ორი ან მეტი პისუარი, დასაშვებია, ჰქონდეს ერთი პისუარი, რომელიც არ შემოიზღუდება ტიხრებით.

1210.4 ტულეტის ოთახის მდებარეობა. ტულეტის ოთახები პირდაპირ არ უნდა გადიოდეს ოთახში, რომელიც გამოიყენება საზოგადოებისათვის საკვების მოსამზადებლად.

თავი 13 ენერგოეფექტიანობა

ქვეთავი 1301 - ზოგადი

1301.1 რეგულირების საგანი. ეს თავი არეგულირებს ენერგო ეფექტიანი შენობების დაგეგმარებასა და მშენებლობას.

1301.1.1 კრიტერიუმები. შენობების დაგეგმარება და მშენებლობა უნდა შეესაბამებოდეს ენერგოდაზოგვის წესებს (ენერგოდაზოგვის წესები შეასამუშავებელია).

თავი 14 - გარე კედლები

ქვეთავი 1401 - ზოგადი

1401. რეგულირების საგანი. ამ თავში შესული დებულებები წარმოადგენს გარე კედლების, გარე კედლების საფრის, გარე კედლების ღიობების, გარე ფანჯრებისა და კარების, არქიტექტურული გაფორმების, აივნებისა და მსგავსი ნაშევრების, ასევე ერკერების და ერკერ-ფანჯრებისთვის საჭირო მინიმალურ მოთხოვნებს.

ქვეთავი 1402 - განმარტებები

1402.1 ზოგადი. ქვემოთ წარმოდგენილი ტერმინები განმარტებულია მე-2 თავში:

ბოჭკოვანი ცემენტის სამოსი

დასამაგრებელი საფრის წყობა

გარე საიზოლაციო და მოპირკეთების სისტემები

გარე საიზოლაციო და მოპირკეთების სისტემები საწრეტით

გარე კედელი

გარე კედლის საფარი

გარე კედლის კონვერტი

ვინილის სამოსი

ლითონშემცველი მასალა

ლითონშემცველი მასალის სისტემა

მისაწებებელი საფრის წყობა

მოსაპირკეთებელი საფარი

უკანასაყრდენი

მაღალი წნევით დამუშავებული, გარე დეკორატიული, კომპაქტური ლამინატი

მაღალი წნევით დამუშავებული, გარე დეკორატიული, კომპაქტური ლამინატის სისტემა

წყალმედეგი ზღუდე

ქვეთავი 1403 - საანგარიშო მოთხოვნები

1403.1 ზოგადი. ეს ქვეთავი ეხება გარე კედლებს, კედლის საფრებსა და მათ კომპონენტებს.

1403.2 ატმოსფერული ზემოქმედებისგან დაცვა. გარე კედლები უზრუნველყოფს შენობას ატმოსფერული ზემოქმედებისგან დამცავი კონვერტი. გარე კედლის კონვერტი მოიცავს ჰიდროიზოლაციას (აღწერილია ქვეთავში 1405.4). გარე კედლის კონვერტის დაგეგმარება და მშენებლობა უნდა უზრუნველყოფდეს, რომ წყალი არ დაგროვდეს კედლის სტრუქტურაში, რაც მიიღწევა გარე საფრის ქვეშ (აღწერილია ქვეთავში 1404.2) წყალმდეგი ზღუდის მოწყობით და გარე მხარეზე განთავსებულ ანაწყობში მოხვედრილი ნაწრეტი წყლის ამრიდი საშუალებით. გარე კედლის ანაწყობი კონდენსატისგან დაცული უნდა იყოს 1405.3 ქვეთავის შესაბამისად.

გამონაკლისი:

1. გარე კედლის ატმოსფერული ზემოქმედებისგან დამცავი კონვერტი არ მოეთხოვებათ ბეტონით ან წყობით აგებულ კედლებს, რომელთა დაგეგმარება შესრულებულია მე-19 და 21-ე თავების შესაბამისად;
2. გარე კედლის კონვერტი, რომელიც ASTM E 331-ის შესაბამისი მთელი ტესტირებისას ინარჩუნებს ქარისგან მოტანილი წვიმის მიმართ მედეგობას, მათ შორის, ნაკერებთან, გაყვანილობებთან და განსხვავებული/არამსგავსი მასალების გადაბმის ადგილებთან, არ საჭიროებს შესაბამისობას საწრეტი საშუალების მოთხოვნებთან და 1404.2 და 1405.4 ქვეთავების მოთხოვნებთან ქვემოთ ჩამოთვლილ შემთხვევებში:
 - 2.1 ტესტირებისას გამოყენებული გარე კედლის კონვერტის ანაწყობებს უნდა ჰქონდეს, სულ მცირე, ერთი ღიობი, ერთი დეფორმაციული ნაკერი, კედელ-სახურავის ერთი შეხვედრის ადგილი და კედლის ერთი წოლანა. ყველა ტესტირებული ღიობი და გაყვანილობა წარმოადგენილი იქნება საბოლოო გამოყენების განსაზღვრულ კონფიგურაციაში;
 - 2.2 ტესტირებისას გამოყენებული გარე კედლის კონვერტის ანაწყობები უნდა იყოს, სულ მცირე, 1,2 მ × 2,4 მ ზომის;
 - 2.3 გარე კედლის კონვერტის ანაწყობების ტესტირება წარმოებს 0,297 კნ/მ² მინიმალური დიფერენციალური წნევის პირობებში;
 - 2.4 გარე კედლის კონვერტის ანაწყობების ტესტირების ხანგრძლივობა უნდა შეადგენდეს, სულ მცირე, 2 საათს.

გარე კედლის კონვერტის დაგეგმარებისას ქარის მოტანილი წვიმისგან დაცვა მაშინ მიიღწევა, თუ ტესტირებისას ჩანს, რომ წყალი არ აღწევს გარე კედლის კონვერტის დეფორმაციულ ნაკერებში, ღიობების პერიმეტრთან მდებარე ნაკერებში ან განსხვავებული/არამსგავსი მასალების შეხვედრის ადგილებში.

3. 1408.4.1 ქვეთავის შესაბამისი გარე საიზოლაციო და მოსაპირკეთებელი სისტემები.

1403.3 სტრუქტურული. გარე კედლებისა და მათი ღიობების დაგეგმარება და მშენებლობა უნდა უზრუნველყოფდეს დატვირთვების მიმართ მედეგობას.

1403.4 ცეცხლმედეგობა. გარე კედლებს უნდა ჰქონდეს *წესების* სხვადასხვა ქვეთავში მოთხოვნილი მინიმალური ცეცხლმედეგობა და მე-7 თავის მოთხოვნების მიხედვით დაცული ღიობები.

1403.5 ალის შვეული და განივი გავრცელება. I, II, III ან IV ტიპის კონსტრუქციის შენობების გარე კედლები, რომლებიც მიწის დონიდან 12 მ-ზე მაღალია და შეიცავს წვად წყალმდეგ ბარიერს, უნდა

შემოწმდეს NFPA 285-ის შესაბამისად და უნდა აკმაყოფილებდეს ხსენებულ სტანდარტში გასაზღვრულ მისაღებობის კრიტერიუმებს.

1403.6 წყალდიდობის მიმართ მედეგობა. წყალდიდობის საფრთხის შემცველ ფართობებზე/ადგილებში მდებარე შენობების გარე კედლები, რომლებიც გრძელდება დაგეგმარებისას გათვალისწინებული წყალდიდობის დონის ქვემოთ, უნდა აიგოს წყალდიდობისგან გამოწვეული დაზიანების მიმართ მედეგი მასალებით. ხე უნდა დამუშავდეს დამცავი ნივთიერებებით წნევის ქვეშ AWWA U1-ის შესაბამისად ისეთი სახეობების, პროდუქტისა და საბოლოო გამოყენებისთვის, რომლებიც AWWA U1-ის მე-4 ქვეთავში ჩამოთვლილ დამცავ ნივთიერებებს იყენებს ან ხის მასალად უნდა გამოიყენებოდეს ლპობამედეგი მერქნის მქონე ხეები, როგორებიცაა, მაგალითად: წითელი ხე, შავი ცრუ აკაცია ან კედარი.

1403.7 სწრაფი ტალღების მოქმედების ფართობების/ადგილების წყალდიდობის მიმართ მედეგობა. წყალდიდობის საფრთხის შემცველ ადგილებში სწრაფი ტალღების ზემოქმედების ქვეშ არსებულ შენობებში ელექტრო-მექანიკური და წყალგაყვანილობის სისტემის კომპონენტები არ უნდა დააყენონ ან ჩააყენონ გარე კედლებში, რომელთა დაგეგმარება არ უზრუნველყოფს მათ შენარჩუნებას წყალდიდობის დატვირთვების დროს.

ქვეთავი 1404 - მასალები

1404.1 ზოგადი. გარე კედლების ასაგებად გამოყენებული მასალები უნდა აკმაყოფილებდეს ამ ქვეთავის დებულებებს. ნებართვის მიღებისას, დასაშვებია ისეთი ალტერნატიული მასალების გამოყენება, რომლებიც აქ არაა განსაზღვრული.

1404.2 წყალმედეგი ზღუდე. ASTM D 226-ში განსაზღვრული ტიპი 1 ქეჩის ან სხვა ნებადართული მასალების შესაფერისი No15 რუბეროიდის, სულ მცირე, ერთი ფენა მაგრდება დგარებზე ან ფენილზე, 1405.4 ქვეთავში აღწერილი ჰიდროიზოლაციით, რომ შეიქმნას უწყვეტი წყალმედეგი ზღუდე გარე კედლის საფრის უკან.

1404.3 ხე. ხით აგებული გარე კედლების დაგეგმარება და მშენებლობა უნდა აკმაყოფილებდეს 23-ე თავის მოთხოვნებს.

1404.3.1 საბაზისო მყარი ბოჭკოვანი ფილა. საბაზისო მყარი ბოჭკოვანი ფილა უნდა აკმაყოფილებდეს AHA A 135.4-ის მოთხოვნებს.

1404.3.2 მყარი ბოჭკოვანი ფილის სამოსი. მყარი ბოჭკოვანი ფილა უნდა აკმაყოფილებდეს AHA A 135.4-ის მოთხოვნებს და სტრუქტურული გამოყენებისას მიკრული უნდა ჰქონდეს აღიარებული/ლიცენზირებული სააგენტოს ეტიკეტი.

1404.4 წყობა. წყობის კონსტრუქციის გარე კედლების დაგეგმარება და მშენებლობა უნდა აკმაყოფილებდეს ამ ქვეთავის მოთხოვნებს. მოსაპირკეთებელი საფარი წებდება და მაგრდება ბეტონზე, წყობაზე, ფოლადის ან ხის ჩარჩოზე.

1404.5 ვინილის სამოსი. ვინილის სამოსის სერტიფიცირებასა და ეტიკეტირებას ახდენს ხარისხის კონტროლის აღიარებული/ლიცენზირებული სააგენტო, ASTM D 3679-ის მოთხოვნების შესაბამისად.

1404.6 ბოჭკოვანი ცემენტის სამოსი. ბოჭკოვანი ცემენტის სამოსი უნდა აკმაყოფილებდეს ASTM C 1186-ის მოთხოვნებს.

1404.7 გარე საიზოლაციო და მოსაპირკეთებელი სისტემები. გარე საიზოლაციო და მოსაპირკეთებელი სისტემები და გარე საიზოლაციო და საწრეტანი მოსაპირკეთებელი სისტემები უნდა აკმაყოფილებდეს 1408-ე ქვეთავის მოთხოვნებს.

1404.8 პოლიპროპილენის სამოსი. პოლიპროპილენის სამოსი უნდა იყოს ASTM D 7254-ისა და 1404.12.1 ან 1404.12.2 ქვეთავების შესაბამისი მასალა. პოლიპროპილენის სამოსი უნდა დააყენონ 1405.18 ქვეთავის მოთხოვნებისა და მწარმოებლის დასაყენებელი მითითებების შესაბამისად. პოლიპროპილენის სამოსი შენობაზე ისე უნდა მიმაგრდეს, რომ უზრუნველყოს შენობის გარე კედლების დაცულობა ატმოსფერული ზემოქმედებისგან.

1404.8.1 ალის გავრცელების ინდექსი. ალის გავრცელების ინდექსის სერტიფიკატს უნდა ახლდეს ტესტის ოქმი, რომელიც ადასტურებს, რომ საცდელი ნიმუშის ყველა ნაწილი ალის ზემოქმედების დროს ადგილზე დარჩა ASTM E84-ის ან UL 723-ის შესაბამისად წარმოებული მთელი ტესტის განმავლობაში.

1404.8.2 ხანძარსაწინააღმდეგო მანძილი. ხანძარსაწინააღმდეგო მანძილი პოლიპროპილენის სამოსიან შენობასა და მომიჯნავე შენობას შორის არ უნდა იყოს 3,0 მ-ზე ნაკლები.

ქვეთავი 1405 - კედლის საფარის მოწყობა

1405.1 ზოგადი. გარე კედლის საფრები უნდა დაგეგმარდეს და მოეწყოს ამ ქვეთავის დებულებების შესაბამისად.

1405.2 ატმოსფერული ზემოქმედებისგან დაცვა. გარე კედლებმა შენობა უნდა დაიცვას ატმოსფერული ზემოქმედებისგან. ატმოსფერული ზემოქმედებისგან დამცავ საფრებად დასაშვებია 1405.2 ცხრილში განსაზღვრული მინიმალური ნომინალური სისქის მასალების გამოყენება.

ცხრილი 1405.2

ატმოსფერული ზემოქმედებისგან დამცავი საფრის მინიმალური სისქე

საფრის ტიპი	მინიმალური სისქე (მმ)
მისაწებებელი საფრის წყობა	6,4
ალუმინის სამოსი	0,5
მისამაგრებელი საფრის წყობა	67
აზბსტცემენტის ფილები	3,2
აზბესტის ყავრები	4,0
ცივნაგლინი სპილენძი [®]	0,55 ნომინალური
სპილენძის ყავრები [®]	0,4 ნომინალური
გარე ფირფიცარი (ფენილით)	8,0
გარე ფირფიცარი (ფენილის გარეშე)	იხ. ქვ. 2304.6
ბოჭკოვანი ცემენტის პირგადადებიანი სამოსი	6,4 ^ა
ბოჭკოვანი ცემენტის პანელიანი სამოსი	6,4 ^ა
ბოჭკოვანი ფილის სამოსი	12,5
მინის ბოჭკოთი გაძლიერებული ბეტონის პანელები	9,5

მყარი მერქანბოჭკოვანი ფილის სამოსი ^ა	6,4
მაღალი დენადობის ზღვრის მქონე სპილენძი ^ა	0,4 ნომინალური
ტყვიით დაფარული სპილენძი ^ა	0,55 ნომინალური
ტყვიით დაფარული, მაღალი დენადობის ზღვრის მქონე სპილენძი	0,4 ნომინალური
მარმარილოს ფილები	25
მერქანბურბუმელოვანი ფილა (ფენილით)	იხ. ქვ. 2304.6
მერქანბურბუმელოვანი ფილა (ფენილის გარეშე)	იხ. ქვ. 2304.6
წინასწარჩამოსხმული ქვის მოპირკეთება ^ა	16
ფოლადი (კოროზიამდეევი)	0,4
ქვა (ხელოვნურად ჩამოსხმული)	38,0
ქვა (ბუნებრივი)	50
სტრუქტურული მინა	8,8
სტუკო ან გარე ცემენტის ბათქაში სამშრიანი სამუშაოს დასრულების შემდეგ: ლითონის ქვეშე ბათქაშისთვის წყობის ერთეული ადგილზე ჩასხმული ან წინასწარჩამოსხმული ბეტონი	22 ^ბ 16 ^ბ 16 ^ბ
ორშრიანი სამუშაოს დასრულების შემდეგ: წყობის ერთეული ადგილზე ჩასხმული ან წინასწარჩამოსხმული ბეტონი	12,5 ^ბ 9,5 ^ბ
ტერაკოტა (მიმაგრებული)	25
ტერაკოტა (მიწებებული)	16
ფაიფურის ფილა	0,635
ვინილის სამოსი	0,9
ხის ყავრები	9,5
ხის სამოსი (ფიცარფენილის გარეშე) ^ა	12,5

ა. 12,5 მმ თხელი ხის სამოსი უნდა განთავსდეს ფენილზე;

ბ. ქსოვილის გარდა;

გ. როგორც იზომება დეკორატიული ღარის ძირში;

დ. 0,04 კგ/მ²-ზე ცინკალინი სპილენძისა და ტყვიით დაფარული სპილენძისათვის, 0,03 კგ/მ²-ზე სპილენძის ყავრებისათვის, მაღალი დენადობის ზღვრის მქონე სპილენძისა და მაღალი დენადობის ზღვრის მქონე ტყვიით დაფარული სპილენძისათვის.

1405.3 ორთქლშემკავებელი. I ან II კლასის ორთქლის შემკავებლები უნდა დააყენონ ჩარჩოიანი კედლების შიგა მხრიდან მე-5, მე-6, მე-7, მე-8 ზონებში და მე-4 (საზღვაო) ზონაში.

გამონაკლისი:

1. მიწის დონის ქვედა კედლები;
2. ნებისმიერი კედლის ნაწილი მიწის ზედაპირის ქვემოთ;
3. კონსტრუქცია, რომლის მასალებიც არ დაზიანდება ტენის ან მისი გაყინვის შედეგად.

1405.3.1 III კლასის ორთქლის შემკავებლები. III კლასის ორთქლის შემკავებლების გამოყენება დასაშვებია, სადაც დაცულია 1405.3.1 ცხრილში მოცემული რომელიმე პირობა.

ცხრილი 1405.3.1

III კლასის ორთქლის შემკავებლები

ზონა	III კლასის ორთქლის შემკავებლები დასაშვებია^ა
-------------	---

საზვავო 4	განიავებადი საფარი ხის სტრუქტურულ პანელებზე განიავებადი საფარი ფანერაზე განიავებადი საფარი ბოჭკოვანი ფილაზე განიავებადი საფარი თაბაშირზე იზოლაციის მქონე ფენილი R-სიდიდით (5×10 სმ) კედელზე, როცა R-სიდიდე >R2,5 იზოლაციის მქონე ფენილი R-სიდიდით (5×15 სმ) კედელზე, როცა R-სიდიდე >R3,75
5	განიავებადი საფარი ხის სტრუქტურულ პანელებზე განიავებადი საფარი ფანერაზე განიავებადი საფარი ბოჭკოვანი ფილაზე განიავებადი საფარი თაბაშირზე იზოლაციის მქონე ფენილი R-სიდიდით (5×10 სმ) კედელზე, როცა R-სიდიდე >R2,5 იზოლაციის მქონე ფენილი R-სიდიდით (5×15 სმ) კედელზე, როცა R-სიდიდე >R7,5
6	განიავებადი საფარი ბოჭკოვანი ფილაზე განიავებადი საფარი თაბაშირზე იზოლაციის მქონე ფენილი R-სიდიდით (5×10 სმ) კედელზე, როცა R-სიდიდე >R7,5 იზოლაციის მქონე ფენილი R-სიდიდით (5×15 სმ) კედელზე, როცა R-სიდიდე >R11,25
7 და 8	იზოლაციის მქონე ფენილი R-სიდიდით (5×10 სმ) კედელზე, როცა R-სიდიდე >R10 იზოლაციის მქონე ფენილი R-სიდიდით (5×15 სმ) კედელზე, როცა R-სიდიდე >R15

ა. სულ მცირე, 32,0 კვ/მ³ სიმკვრივის შესასხურებელი ქაფი, გამოყენებული OSB-ის, ფანერის, ბოჭკოვანი ფილის, იზოლაციანი ფენილის ან თაბაშირის შიგა ღრუიან მხარეს, უნდა აკმაყოფილებდეს საიზოლაციო ფენილისადმი მოთხოვნებს, რომელშიც შესასხურებელი ქაფის R-მნიშვნელობა ტოლია ან მეტია საიზოლაციო ფენილის R-მნიშვნელობისა.

1405.3.2 მასალის ორთქლშემკავებლის კლასი. ორთქლშემკავებლის კლასი განისაზღვრება მწარმოებლის მიერ სერტიფიცირებული ტესტირების ან შემოწმებული ანაწყოების საფუძველზე.

ქვემოთ ჩამოთვლილი უნდა შეესაბამებოდეს რომელიმე კლასს:

კლასი I: ფურცლოვანი პოლიეთილენი, არაპერფორირებული ალუმინის კილიტი (ფოლგა);

კლასი II: კრაფტქაღალდისპირიანი მინის ბოჭკოს იზოლაცია ან 0,1-ზე მეტი და 1,0-ზე ნაკლები პერმის ხარისხის მქონე საღებავი;

კლასი III: ლატექსი ან მინანქარ-საღებავი.

1405.3.3 მინიმალური თავისუფალი საჰაერო სივრცეები და საჰაერო ღიობები ნიავებადი გარსამოსისთვის. ამ ქვეთავის მიზნებისთვის, განიავებადი გარსამოსის მინიმალურ თავისუფალ საჰაერო სივრცეებში შედის შემდეგი:

1. ვინილის პირგადადებული ან ალუმინის თარაზული საფარი, გამოყენებული ატმოსფერულ ზემოქმედებისგან დამცავ ზღუდებზე, როგორც განსაზღვრულია ამ თავში;
2. აგურის საფარი თავისუფალი საჰაერო სივრცით, როგორც განსაზღვრულია წესებში;
3. სხვა ნებადართული განიავებადი გარსამოსები.

1405.4 ჰიდროიზოლაცია. ჰიდროიზოლაცია ისე უნდა მოეწყოს, რომ ნესტმა კედელში ვერ შეაღწიოს ან არ გადავიდეს გარე მხარეს. ჰიდროიზოლაცია უნდა მოეწყოს გარე კარისა და ფანჯრის ანაწყოების, გაყვანილობების და გარე კედლის ანაწყოების დასრულების ადგილების პერიმეტრებთან, გარე კედლისა და სახურავის გადაკვეთასთან, საკვამურებთან, პორტიკებთან (კართანებთან), ტერასებთან (ბანებთან), აივნებთან და მსგავს ნაშევრებთან შეერთების ადგილებში, ასევე, ჩამენებულ წყალსადინარ ღარებში და მსგავს ადგილებში, საიდანაც წყალმა შეიძლება კედელში შეაღწიოს. ჰიდროიზოლაცია უნდა მოეწყოს გამოშვებული კიდეების ორივე მხარეზე და ბოლოებთან კედლისზე და ბურთულების, წოლანების ქვეშ და უწყვეტი გამოშვებული გაფორმების თავზე.

1405.4.1 გარე კედლის ჩაღრმავებები/ჯიბეები. შენობების ან ნაგებობების გარე კედლებში, ჩაღრმავებები/ჯიბეები ან ნაპრალები, ანუ ის ადგილები, სადაც შეიძლება ნესტი დაგროვდეს, წყლით დაზიანების თავიდან ასაცილებლად დაცული უნდა იყოს ხუფებით ან საწვეთურებით ან სხვა ნებადართული საშუალებებით.

1405.4.2 წყობა. ანკერებით დამაგრებულ საფარში ჰიდროიზოლაცია და საცრემლე ხვრელები უნდა განთავსდეს მოპირკეთებული მიწის დონის ზემოთ წყობის პირველ რიგში, საძირკვლის კედლის ან ფილის ზემოთ და საყრდენის სხვა წერტილებში, მათ შორის, სტრუქტურულ იატაკებზე, კუთხოვანა თაროებზე და ზღუდარებზე, სადაც მიმაგრებული მოსაპირკეთებელი საფრის დაგეგმარება შესრულებულია 1405.6 ქვეთავის შესაბამისად.

1405.5 ხის საფრები. I, II, III და IV ტიპის კონსტრუქციის გარე კედლების ხის საფრების მინიმალური სისქე უნდა იყოს, არანაკლებ, 2,5 სმ, გარე მერქანბოჭკოვანი ფილის – 1,1 სმ, გარე ხის სტრუქტურული პანელების ან მერქანბურბუმელოვანი ფილის – 1,0 სმ და უნდა შეესაბამებოდეს შემდეგს:

1. მოსაპირკეთებელი საფრის სიმაღლე არ უნდა აღემატებოდეს 12 მ-ს მიწის ზედაპირიდან. ცეცხლმდეგობისთვის დამუშავებული ხის გამოყენებისას საფრის სიმაღლე არ უნდა აღემატებოდეს 18 მ-ს მიწის ზედაპირიდან;
2. მოსაპირკეთებელი საფარი მაგრდება არაწვად ქვეშეზე ან მასზე განთავსებულ ლარტყებზე და აქვს ცეცხლმდეგობის ხარისხი, მოთხოვნილი *წესების* სხვადასხვა დებულებებში;
3. ღია ან ერთმანეთისგან დაშორებული ხის მოსაპირკეთებელი საფრების (დამალული სივრცეების გარდა) გამოყენებისას, ისინი შენობის კედლიდან გამოშვრილი არ უნდა იყოს 60 სმ-ზე მეტად.

1405.6 მიმაგრებული საფრის წყობა. მიმაგრებული საფრის წყობა უნდა აკმაყოფილებდეს 1405.6, 1405.7, 1405.8 და 1405.9 ქვეთავების, ასევე, ACI 530/ASCE 5/TMS 402-ის 6.1 და 6.2 ქვეთავების დებულებებს.

1405.6.1 დაშვებები. მე-14 თავის თანახმად, არ არის აუცილებელი, მიმაგრებული საფრის წყობა აკმაყოფილებდეს TMS 602/ACI 530.1/ASCE 6/-ის 3.3 F1 მუხლში განსაზღვრულ დაშვებებს.

1405.6.2 სეისმომდეგობის მოთხოვნები. C, D, E ან F სეისმომდეგობის დაგეგმარების კატეგორიაში მიმაგრებული საფრის წყობა უნდა აკმაყოფილებდეს TMS 402/ACI 530/ASCE 5/-ის 6.2.2.10 ქვეთავის მოთხოვნებს.

1405.7 ქვის საფარი. არაუმეტეს, 25 სმ-მდე სისქის ქვის საფრის ერთეულები პირდაპირ უნდა მიმაგრდეს წყობის, ბეტონის ან დგარებიან კონსტრუქციაზე ქვემოთ განსაზღვრული ერთ-ერთი მეთოდით:

1. ბეტონის ან წყობის უკანასაყრდენზე ანკერულ სამაგრებად გამოიყენება, არანაკლებ, 2,7 მმ სისქის კოროზიამდეეგი მავთული (ან ნებადართული იდენტური სამაგრი), რომელიც ჩამაგრებულია ქვეშეში. მარყუქების მხრების სიგრძე არ უნდა იყოს 15 სმ-ზე ნაკლები, ისინი უნდა მოიღუნოს მარჯვენა კუთხეებში და მოთავსდეს დუღაბის ნაკერებში ისე, რომ თვლები ან მარყუქები ცენტრიდან 30 სმ-ზე მეტად არ იყოს დაშორებული ორივე მიმართულებით. აქ გამოიყენება, არანაკლებ, 2,7 მმ-იანი კოროზიამდეეგი მავთულის სამაგრები ან ნებადართული იდენტური სამაგრები, რომლებიც გადის მარყუქებში და მაგრდება ქვის მოსაპირკეთებელი საფრის ყოველ 0,2 მ²-ზე. ეს სამაგრი არის მარყუქის ფორმის, მხრებიანი/ფეხებიანი, 38 სმ სიგრძის და ისე მოხრილი, რომ ჩაჯდეს ქვის საფრის დუღაბის ნაკერში. თითოეული მავთულის მხარის/ფეხის ბოლო 5 სმ-ით გადაღუნულია მარჯვნივ. უკანასაყრდენსა და ქვის საფარს შორის ისხმება, სულ მცირე, 2,5 სმ სისქის ცემენტის დუღაბი.

2. ხის დგარებიანი უკანასაყრდენის შემთხვევაში, მოთუთიებული ან არალითონის შრით დაფარული, 1,6 მმ სისქის მავთულისგან დაწნული 5 სმ × 5 სმ ზომის ბადე წყალმდევეგი ზღუდის ორმაგი შრით, როგორც მოთხოვნილია 1404.2 ქვეთავში, პირდაპირ უნდა განთავსდეს ხის დგარზე ცენტრიდან, არაუმეტეს, 40 სმ-ის დაშორებით. დგარებზე ბადე მაგრდება ცენტრიდან 10 სმ-ის დაშორებით 5 სმ სიგრძის უჟანგავი ფოლადის ბადის დასამაგრებელი ლურსმნებით, რომლებიც თითოეულ დგარში აღწევს, სულ მცირე, 3 სმ სიღრმემდე, ასეთი ბადე ასევე მაგრდება ცენტრიდან 20 სმ-ზე 8დ ჩვეულებრივი ლურსმნებით ან იდენტური მავთულის სამაგრებით ზედა და ქვედა ფირფიტებზე. ყოველი 0,2 მ² ქვის საფრის დასამაგრებლად გამოიყენება, არანაკლებ, 2,68 მმ სისქის მოთუთიებული ან არალითონის შრით დაფარული მავთული ან მსგავსი ნებადართული მავთული, რომელიც დგარზე მაგრდება, სულ მცირე, 8დ დიამეტრის მრგვალი ჩასახრახნი ლურსმნით. ეს სამაგრი წარმოადგენს, არანაკლებ, 38 სმ სიგრძის მხრებიან/ფეხებიან მარყუქს, რომლებიც მოხრილია ისე, რომ ჩაჯდეს მოსაპირკეთებელი ქვის საფრის დუღაბის ნაკერში. თითოეული მავთულის ფეხის ბოლო 5 სმ-ით გადაღუნულია მარჯვნივ. უკანასაყრდენსა და ქვის საფარს შორის ისხმება, სულ მცირე, 2,5 სმ სისქის წვრილშემესვებიანი დუღაბი.

3. თუ არის მოთუთიებული ან არალითონის შრით დაფარული ცივნაგლინი ფოლადის დგარებიანი უკანასაყრდენი, 1,6 მმ სისქის მავთულისგან დაწნული 5 სმ × 5 სმ ზომის ბადე წყალმდევეგი ზღუდის ორმაგი შრით, როგორც მოთხოვნილია 1404.2 ქვეთავში, პირდაპირ უნდა განთავსდეს ხის დგარზე ცენტრიდან მაქსიმუმ 40 სმ-ის დაშორებით. ბადე უნდა დამაგრდეს კოროზიამდევეგი #8 ზომის თვითმზურღავი, თვითმზვრეტი სახრახნით ცენტრიდან 10 სმ-ის დაშორებით და ზედა და ქვედა რონზე (რელსზე) ცენტრიდან 20 სმ-ის დაშორებით, ან მავთულის ეკვივალენტური სამაგრებით. ყოველი 0,2 მ² ქვის საფრის დასამაგრებლად გამოიყენება, არანაკლებ, 2,68 მმ სისქის კოროზიამდევეგი მავთული ან მსგავსი ნებადართული მავთული, რომელიც დგარზე მაგრდება სულ მცირე, #8 ზომის თვითმზურღავი, თვითმზვრეტი სახრახნით, რომელიც ფოლადის ჩარჩოში შედის, სულ მცირე, სამი ჩახრახნილი ჩასახრახნი ლურსმნით. ეს სამაგრი, არანაკლებ, 38 სმ სიგრძის მხრებიანი/ფეხებიანი მარყუქია, რომლებიც მოხრილია ისე, რომ ჩაჯდეს მოსაპირკეთებელი ქვის საფრის დუღაბის ნაკერში. ყოველი მავთულის მხრის/ფეხის ბოლო 5 სმ-ით გადაღუნულია მარჯვნივ. უკანასაყრდენსა და ქვის საფარს შორის ისხმება, სულ მცირე, 2,5 სმ სისქის ცემენტის დუღაბი. ცივნაგლინი ფოლადის ჩარჩოს ნაწილებში შიშველი ფოლადის სისქე უნდა იყოს, სულ მცირე, 1,0 მმ.

1405.8 ფილის ტიპის საფარი. არაუმეტეს, 5 სმ სისქის ფილის ტიპის საფრის ერთეულები პირდაპირ მაგრდება წყობის, ბეტონის ან დგარებიან კონსტრუქციაზე. ფილის ტიპის საფრის მარმარილოს, ტრავერტინის, გრანიტის ან სხვა ქვების ერთეულებისთვის უჟანგავი ხრახნიანი სამაგრები თავსდება ერთეულის კიდის შუა მესამედში ამოზურღულ ნახვრეტებში, თითოეული ერთეულის კიდეებიდან 60 სმ-ის დაშორებით. თითოეულ ერთეულს სჭირდება, არანაკლებ, ოთხი ასეთი სამაგრი. ერთეულის ფართობი არ უნდა აღემატებოდეს 1,9 მ²-ს. თუ ხრახნები მჭიდროდ მორგებული არ არის, გაზურღული ხვრეტების დიამეტრი არ უნდა აღემატებოდეს ხრახნის დიამეტრს 1,6 მმ-ზე მეტად, ცილინდრული ხვრეტის დიამეტრი და სიღრმე კი ორჯერ უნდა აღემატებოდეს ხრახნის დიამეტრს, რათა ცემენტის დუღაბი მჭიდროდ შემოეჭდოს ხრახნებს, როცა მარყუქი ჩაჯდება ნაკერში. საფრის სამაგრები უჟანგავი ლითონისა უნდა იყოს და გაჭიმვა-შეკუმშვისას მიმაგრებული საფრის წონაზე ორჯერ მეტ ძალას უნდა უძლებდეს. საფრის ფურცლოვანი ლითონისგან დამზადებული სამაგრების ზომა არ უნდა იყოს 0,9 მმ × 25 მმ-ზე ნაკლები, ხოლო თუ მავთულისგანაა დამზადებული - 3,8 მმ-ზე ნაკლები დიამეტრის მავთულისა.

1405.9 ტერაკოტა. არანაკლებ, 4 სმ სისქის მისამაგრებელი კერამიკა ან კერამიკული ერთეულები პირდაპირ მაგრდება ქვის, ბეტონის ან დგარებიან კონსტრუქციაზე. ანკერით დამაგრებული კერამიკის ან საფრის კერამიკული ერთეულების სისქე არ უნდა იყოს 4 სმ-ზე ნაკლები, უკანა მხრიდან უნდა ჰქონდეს მერცხლისკუდა გადაბმის ნაშვერები, რომლებიც ცენტრიდან დაშორებულია დაახლოებით 20 სმ-ით. საფარი უკანასაყრდენზე უნდა დამაგრდეს No.8 (არანაკლებ) ზომის მავთულისგან დამზადებული უჟანგავი ლითონის ანკერებით, თითოეული ნაჭრის ზედა ნაწილში თარაზულ ნაკერებში, არანაკლებ, 30 სმ და, არაუმეტეს, 45 სმ-ის დაშორებით ცენტრიდან. ანკერები მაგრდება 6,4 მმ-ის წვრილ, უჟანგავ ძელებზე, რომლებიც გადის უკანა კედელზე შვეულად განლაგებული ანკერების მარყუჟებში. საფრის ანკერები საკმაოდ გამძლე უნდა იყოს, რომ გაუძლოს საფრის წონას. საფარსა და უკანასაყრდენს შორის სივრცე არ უნდა იყოს 5 სმ-ზე ნაკლები და უნდა შეივსოს პორტლანდცემენტი და წვრილი ხრეშით. უშუალოდ ჩასხმის წინ უკანასაყრდენი და საფარი უნდა დასველდეს სუფთა წყლით, წვრილშემესვებიანი დულაბის ჩასმისას მათი ზედაპირები ნოტიო უნდა იყოს.

1405.10 მისაწებებელი საფრის წყობა. მისაწებებელი საფრის წყობა 1405.10.1 ქვეთავისა და TMS 402/ACI 530/ASCE 5/-ის 6.1 და 6.3 ქვეთავების მოთხოვნებს უნდა აკმაყოფილებდეს.

1405.10.1 გარე მისაწებებელი საფრის წყობა. გარე მისაწებებელი საფარი 1405.10 ქვეთავისა და მწარმოებლის მითითებების შესაბამისად უნდა მოეწყოს.

1405.10.1.1 ჰიდროიზოლაცია საძირკველთან. სულ მცირე, 1 სმ ქიმურებით შვეულად მიმაგრებული, სულ მცირე, 0,48 მმ კოროზიამდედეგი ან 26 ზომის გალვანიზებული ან პლასტმასის ძელი ან ჰიდროიზოლაცია ისე უნდა მოეწყოს, რომ გრძელდებოდეს, სულ მცირე, 2,5 სმ-ზე საძირკვლის ფორფიტის/წოლანას ხაზიდან ქვემოთ დგარებიან გარე კედლებზე 1405.4 ქვეთავის შესაბამისად. წყალმდედეგი ზღუდე პირგადადებული უნდა იყოს ძელის ან ჰიდროიზოლაციის ქიმურას გარე მხარეზე.

1405.10.1.2 თავისუფალი დაშორებები. დგარებიან გარე კედლებზე მიწებებული ქვის საფარი უნდა მოეწყოს მიწის ზედაპირიდან, სულ მცირე, 10 სმ სიმაღლეზე, ან მოკირწყლული ფართობებიდან, სულ მცირე, 5 სმ სიმაღლეზე, ან გარე სავალი ზედაპირებიდან, სულ მცირე, 1,2 სმ სიმაღლეზე, რომლებიც ემყარება იმავე საძირკველს, რომელიც იჭერს გარე კედლებს.

1405.10.2 გარე მისაწებებელი ქვის საფარი – ფაიფურის/მოჭიქული ფილა. მიწებებული ერთეულების სისქე არ უნდა აღემატებოდეს 15,8 მმ-ს და ნებისმიერი პირის ზომა უნდა იყოს მაქსიმუმ 60 სმ, არ უნდა იწონიდეს 0,43 კნ/მ²-ზე მეტს. ფაიფურის/მოჭიქული ფილა უნდა მიწებდეს უკანასაყრდენის ნებადართულ სისტემაზე.

1405.10.3 შიგა მისაწებებელი საფრის წყობა. შიგა მისაწებებელი საფრის მაქსიმალური წონა უნდა იყოს 0,96 კგ/მ². საფარი უნდა დამაგრდეს 1405.10 ქვეთავის შესაბამისად. იქ, სადაც შიგა მისაწებებელი საფრის წყობა ეყრდნობა ხის კონსტრუქციას, საყრდენი ნაწილები ისე უნდა დაგეგმარდეს, რომ საყრდენი ნაწილების მალის ჩალუნვა $\frac{1}{600}$ -მდე შეიზღუდოს.

1405.11 ლითონის საფრები. ლითონის საფრები უნდა დამზადდეს ნებადართული უჟანგავი მასალებისგან ან ორივე მხრიდან კოროზიისაგან დაცული უნდა იყოს ფაიფურის/მოჭიქული მინანქრით, ან სხვაგვარად. ამგვარი საფრები უნდა იყოს, არანაკლებ, 0,4 მმ ნომინალური სისქის, ფურცლოვანი ფოლადის და უნდა დამაგრდეს ხის ან ლითონის ლარტყებზე ან ხის კონსტრუქციის ფენილზე.

1405.11.1 დამაგრება. გარე ლითონის საფარი უჟანგავი სამაგრებით, ლითონის სამაგრებით ან სხვა აღიარებული მექანიზმებითა თუ მეთოდებით საიმედოდ უნდა დამაგრდეს წყობის ან ჩარჩოს საყრდენ ელემენტებზე. სამაგრებს შორის დამორება არც შვეული და არც თარაზული მიმართულებით 60 სმ-ს არ უნდა აღემატებოდეს. მაგრამ იქ, სადაც ერთეულების ფართობი აღემატება 0,4 მ²-ს, ყოველ ერთეულს, არანაკლებ, ოთხი სამაგრი დასჭირდება. ლითონის დამაგრებების განივი კვეთის/პროფილის ფართობი არ უნდა იყოს W1.7 მავთულით უზრუნველყოფილ ფართობზე ნაკლები. ამგვარი დამაგრებები და მათი საყრდენები უნდა უძლებდეს ქარისმიერი დატვირთვით წარმოქმნილ თარაზულ ძალას, თუმცა, არანაკლებ, 0,96 კგ/მ² ძალას.

1405.11.2 ატმოსფერული ზემოქმედებისგან დაცვა. გარე ლითონის საფრის ლითონის საყრდენები უნდა დავიცვათ საღებავით, გალვანიზებით ან სხვა მსგავსი მეთოდით. გარე ლითონის საფრისთვის გამოსაყენებელი ხის დგარები, ლარტყები ან ხის სხვა საყრდენები უნდა დამზადდეს წნევით დამუშავებული ხის ან 1403.2 ქვეთავის მოთხოვნების შესაბამისად დაცული ხისგან. ნესტის შეღწევის თავიდან ასაცილებლად ატმოსფერული ზემოქმედების ქვეშ არსებული ნაკერები და კიდები უნდა დაიგმანოს ნებადართული წყალგაუმტარი, გამძლე მასალით ან ნებადართული სხვა საშუალებით.

1405.11.3 უკანასაყრდენი. ლითონის საფარს არ სჭირდება წყობის უკანასაყრდენი, თუ ეს წესები არ მოითხოვს, რომ საფარი უნდა აკმაყოფილებდეს ცეცხლმდეგობის მოთხოვნებს.

1405.12 მინის საფარი. თხელი მინის გარე სტრუქტურული საფრის ცალკეული ერთეულის ფართობი 0,1 მ²-ს არ უნდა აღემატებოდეს, როდესაც ეს ერთეული განთავსებულია ტროტუარიდან მაღლა ან უშუალოდ მის ქვემოთ მდებარე მიწის დონიდან, არაუმეტეს, 4,6 მ-დე. 4,6 მ-ზე მაღლა კი მისი ფართობი 0,56 მ²-ს არ უნდა აღემატებოდეს.

1405.12.1 სიგრძე და სიმაღლე. თხელი მინის გარე სტრუქტურული საფრის არცერთი ნაწილის სიგრძე და სიმაღლე 1,2 მ- არ უნდა აღემატებოდეს.

1405.12.2 სისქე. თხელი მინის გარე სტრუქტურული საფარი 8,7 მმ-ზე ნაკლები სისქის არ უნდა იყოს.

1405.12.3 გამოყენება. თხელი მინის გარე სტრუქტურული საფარი უნდა მიეკრას მხოლოდ მას შემდეგ, რაც საყრდენი მთლიანად გამოშრება და მთელი ზედაპირი თანაბრად დაიფარება ნებადართული შემაერთებელი ფენით, რომ ზედაპირი ეფექტიანად დაიგმანოს. მინა უნდა მიეკრას ცემენტის მასტიკით ისე, რომ მინის თითოეული ერთეულის, არანაკლებ, 50% მიეკრას უშუალოდ საყრდენს, არანაკლებ, 6,4 მმ-ისა და არაუმეტეს 1,6 სმ სისქის მასტიკის ფენით. შემაერთებელი ფენა და მასტიკა ურთიერთთავსებადი უნდა იყოს და მტკიცე შეერთებას უზრუნველყოფდეს.

1405.12.4 მოწყობა ტროტუარის დონეზე. თუ მინა ტროტუარის ზედაპირზე გადმოდის, თითოეული ერთეული უნდა დაეყრდნოს ნებადართულ ლითონის საყრდენს და უნდა მოთავსდეს ტროტუარის ყველაზე მაღალი წერტილიდან 6,4 მმ-ით მაღლა. საყრდენსა და ტროტუარს შორის სივრცე მთლიანად უნდა დაიგმანოს ისე, რომ შიგ წყალმა ვერ შეაღწიოს.

1405.12.4.1 მოწყობა ტროტუარის დონეზე მაღლა. თუ მინის თხელი გარე სტრუქტურული საფარი ეწყობა ზღუდრის ზემოთ ან ტროტუარის ზედაპირიდან 90 მ-ით მაღლა, ცემენტის

მასტიკასთან ერთად გამოიყენება ნებადართული ფერადი ლითონისგან დამზადებული კუთხოვანები, რომლებიც უნდა მოთავსდეს ყველა ფენის თარაზულ ნაკერებში. ამგვარი კუთხოვანები, არანაკლებ, 1,2 მმ სისქისა და 5 სმ სიგანის უნდა იყოს და განსაზღვრული დამორებებით უნდა განლაგდეს. მინის თითო ერთეულზე საჭიროა, არანაკლებ, ორი კუთხოვანა. კუთხოვანები უნდა დამაგრდეს კედელზე ან საყრდენზე საფართოებლიანი ჭანჭიკებით, ბერკეტისანი ჭანჭიკებით ან სხვა ნებადართული მეთოდით.

1405.12.5 გადაბმები. თხელი მინის გარე სტრუქტურული საფრის მომიჯნავე კიდეები უნდა წაიმახოს. მინების მახვილკუთხოვანი გადაბმა არასოდეს გამოიყენება, თუ სპეციალურად არ არის განსაზღვრული განიერი კუთხეების შემთხვევაში. გადაბმებზე თანაბრად უნდა იყოს გადასმული ნებადართული მჭიდა ნაერთი და თარაზული გადაბმები რბილი მასალით ან მექანიზმით უნდა შეჩერდეს, არანაკლებ, 1,6 მმ-მდე. როცა მინის თხელი გარე სტრუქტურული საფარი ებჯინება არადრეკად მასალას გვერდებით ან თავით, იგი უზრუნველყოფილი უნდა იყოს, არანაკლებ, 6,4 მმ-ის სიგანის გაფართოებადი გადაბმებით.

1405.12.6 მექანიკური სამაგრები. ვიტრინების ზემოთ მოწყობილი მინის თხელი გარე სტრუქტურული საფრისა და ტროტუარიდან 3,7 მ-ზე მაღლა მოწყობილი საფრის ადგილზე დასამაგრებლად, ცემენტის მასტიკასა და კუთხოვანებთან ერთად, გამოიყენება სამაგრები, რომლებიც ყველა შვეულ და თარაზულ კიდეზე ან მინის თითოეული ერთეულის ოთხივე კუთხეშია. სამაგრები უნდა ჩამაგრდეს კედელში ან უკანა ზედაპირზე საფართოებლიანი ჭანჭიკებით, ბერკეტისანი ჭანჭიკებით ან სხვა ნებადართული მეთოდით. სამაგრებმა მინის საფარი ცემენტის მასტიკისაგან შვეულად უნდა დაიჭიროს დამოუკიდებლად. დასაშვებია ისეთი კუთხოვანების გამოყენება, რომლებიც უზრუნველყოფს როგორც საყრდენს, ისე დამაგრებას.

1405.12.7 ჰიდროიზოლაცია. მინის თხელი გარე სტრუქტურული საფრის დაუცველ კიდეებზე პირგადადებით უნდა განთავსდეს კოროზიამედეგი ლითონის ჰიდროიზოლაცია და დაიგმანოს წყალგაუმტარი ნაერთით ისე, რომ ნესტმა ვერ შეაღწიოს მინის საფარსა და უკანა ზედაპირს შორის.

1405.13 გარე ფანჯრები და კარები. გარე კედლებში ჩასმულ ფანჯრებსა და კარებს აყენებენ აღიარებული მწარმოებლის მითითებების შესაბამისად. ამგვარი მითითებები უნდა შეიცავდეს ინფორმაციას სამაგრის ზომასა და მათ შორის დამორებების შესახებ, რაც განისაზღვრება ტესტირებისას გამოყენებული მაქსიმალური დატვირთვისა და დამორებების საფუძველზე.

1405.14 ვინილის სამოსი. ამ ქვეთავისა და ASTM D 3679-ის მოთხოვნების შესაბამისი ვინილის სამოსის გამოყენება შენობების გარე კედლებზე დასაშვებია იმ შემთხვევაში, თუ შენობის განთავსების ადგილზე გამოთვლილი ქარის სიჩქარე არ აღემატება საათში 45 მ/წმ და შენობის სიმაღლე ზემოქმედების C კატეგორიაში ნაკლებია ან ტოლია 12 მ-ის. ვინილის სამოსის შენობაზე დამაგრების მეთოდი შენობის გარე კედლებს ატმოსფერული ზემოქმედებისგან უნდა იცავდეს.

1405.14.1 გამოყენება. სამოსი მაგრდება ფენილზე. სამოსი უნდა უზრუნველყონ 1403-ე ქვეთავის მოთხოვნის შესაბამისად მოწყობილი წყალმედეგი ზღუდით. სამოსი და აქსესუარები უნდა მოეწყოს აღიარებული მწარმოებლის მითითებების შესაბამისად. თუ აღიარებული მწარმოებლის მითითებებში სხვაგვარად არაა განსაზღვრული, სამოსისა და აქსესუარების დასამაგრებლად გამოყენებული ლურსმნების თავების დიამეტრი უნდა იყოს 7,9 მმ, ხოლო ფეხისა – 3,2 მმ. ლურსმნები უნდა იყოს უჟანგავი, გარდა ამისა, საკმარისად გრძელი, რომ დგარში ან სალურსმნე

ზოლში, არანაკლებ, 19 მმ სიღრმემდე შევიდეს. იქ, სადაც სამოსი თარაზულად ეწყობა, სამაგრებს შორის დაშორება არ უნდა აღემატებოდეს 40 სმ-ს თარაზულად და 30 სმ-ს შვეულად. იქ, სადაც სამოსი შვეულად ეწყობა, სამაგრებს შორის დაშორება თარაზულად და შვეულად 30 სმ-ს არ უნდა აღემატებოდეს.

1405.15 ბოჭკოვანი ცემენტის სამოსი. I, II, III, IV და V ტიპის კონსტრუქციების გარე კედლებზე დასაშვებია 1404.10 ქვეთავში განსაზღვრული ბოჭკოვანი ცემენტის გამოყენება ქარის წნევისადმი მედეგობისთვის ან ქარის სიჩქარის ზემოქმედებისგან დასაცავად, როგორც ეს მითითებულია მწარმოებლის ჩამონათვალში და ეტიკეტზე, ასევე, აღიარებულ მოსაწობ ინსტრუქციებში. საჭიროების შემთხვევაში, სამოსი უნდა მოწყოს ფენილზე და უზრუნველყოფილი უნდა იყოს 1403-ე ქვეთავის შესაბამისად მოწყობილი წყალმდეგი ზღუდით. სამოსი და აქსესუარები უნდა მოეწყოს აღიარებული მწარმოებლის მითითებების შესაბამისად. თუ სხვაგვარად არ არის განსაზღვრული მწარმოებლის მითითებებში, ხის დგარებთან სამოსის მისამაგრებლად გამოყენებული ლურსმნები უნდა იყოს კოროზიამდეგი, მრგვალთავიანი და გლუვფეხიანი და საკმარისი სიგრძის, რომ დგარში, არანაკლებ, 2,5 სმ სიღრმეზე შეაღწიოს. ლითონის ჩარჩოსთან გამოიყენება ყველანაირი ამინდისთვის შესაფერისი ხრახნები, რომლებიც ლითონის ჩარჩოში აღწევს, სულ მცირე, სამი სრული ბრუნით.

1405.15.1 პანელის სამოსი. ბოჭკოვანი ცემენტის პანელები უნდა იყოს ASTM C 1186, A ტიპის, სულ მცირე, II ხარისხისა. პანელები უნდა დამაგრდეს ჩარჩოს პარალელურად სიგრძით. შვეული და თარაზული ნაკერები უნდა მოხდეს ჩარჩოს ელემენტებს შორის და უნდა დაიგმანოს, უნდა დაიფაროს ფიცრებით ან დაგეგმარდეს 1403.2 ქვეთავის შესაბამისად. პანელის სამოსი უნდა დამაგრდეს სამაგრებით აღიარებული მწარმოებლის მითითებების შესაბამისად.

1405.15.2 პირგადადებული სამოსი. მაქსიმუმ 30 სმ სიგანის ბოჭკოვანი ცემენტის პირგადადებული სამოსი უნდა აკმაყოფილებდეს ASTM C 1186, A ტიპის, სულ მცირე, II ხარისხის მოთხოვნებს. პირგადადებული სამოსი უნდა იყოს, სულ მცირე, 3,2 სმ და პირგადადებული სამოსის კიდეები, რომლებიც არ არის ნარანდით შეერთებული, უნდა დაიგმანოს საგმანით, რომელიც დაიფარება H-ისებრი (ორტესებრი) პროფილით, ჰიდროიზოლაციის ზოლით ან მათი დაგეგმარება (დიზაინი) უნდა შესრულდეს 1403.2 ქვეთავის შესაბამისად. პირგადადებული სამოსის რიგები უნდა დამაგრდეს სამაგრებით, რომელთა თავები ჩანს ან დამალულია, აღიარებული მწარმოებლის მითითებების შესაბამისად.

1405.16 დამაგრება. ატმოსფერული ზემოქმედებისგან დამცავი ფიცრები და კედლის საფრები მაგრად უნდა დამაგრდეს ალუმინის, სპილენძის, თუთიის, მოთუთიებული ან სხვა ნებადართული კოროზიამდეგი სამაგრებით. ყავრები და ატმოსფერული ზემოქმედებისგან დამცავი სხვა საფრები უნდა დამაგრდეს შესაბამისი სტანდარტული ყავარის ლურსმნებით ლარტყებზე, რომლებიც მიჭედებულია დგარებზე ან უნდა დამაგრდეს მექანიკურად შემაერთებელი ნებადართული ლურსმნებით, გარდა იმ შემთხვევისა, როდესაც ფენილად გამოყენებულია, არანაკლებ, 2,5 მმ სისქის ხე ან ხის სტრუქტურული პანელები.

1405.17 პოლიპროპილენის სამოსი. ამ ქვეთავისა და 1404.12 ქვეთავის მოთხოვნების დამაკმაყოფილებელი პოლიპროპილენის სამოსი გამოიყენება მხოლოდ VB ტიპის კონსტრუქციის გარე კედლებზე, რომელთა განთავსების ადგილას ქარის სიჩქარე საათში 45 მ/წმ-ს არ აღემატება და ზემოქმედების C კატეგორიაში შენობის სიმაღლე ნაკლებია ან ტოლია 12 მ-ისა. პოლიპროპილენის

სამოსის შენობაზე დამაგრების მეთოდი შენობის გარე კედლებს ატმოსფერული ზემოქმედებისგან იცავს.

ქვეთავი 1406 - წვადი მასალები გარე კედლების გარეთა მხარეს

1406.1 ზოგადი. 1406-ე ქვეთავი ეხება გარე კედლის საფრებს, აივნებსა და მსგავს ნაშვერებს, ერკერებს და ერკერ-ფანჯრებს, რომლებიც დამზადებულია წვადი მასალებისგან.

1406.2 წვადი მასალის საფრები გარე კედლისთვის. გარე კედლებზე გამოყენებული წვადი მასალის საფრები ამ ქვეთავის მოთხოვნებს უნდა აკმაყოფილებდეს.

1406.2.1 I, II, III და IV ტიპის კონსტრუქცია. I, II, III და IV ტიპის შენობებში, გარე კედლის საფრები დასაშვებია, ააგონ წვადი მასალებით, თუ ისინი შეესაბამება ქვემოთ მოცემულ შეზღუდვებს:

1. გარე კედლის წვადი საფრები არ უნდა აღემატებოდეს გარე კედლის ზედაპირის 10%-ს, სადაც ხანძარსაწინააღმდეგო მანძილი 1,5 მ ან 1,5 მ-ზე ნაკლებია;
2. გარე კედლის წვადი მასალების სიმაღლე მიწის ზედაპირიდან 12 მ-მდეა შეზღუდული;
3. გარე კედლის გარეთა მხარეზე მოწყობილი წვადი საფრები, აგებული ცეცხლმედეგობისთვის დამუშავებული ხით, არ უნდა შეიზღუდოს კედლის ზედაპირის ფართობზე, სადაც ხანძარსაწინააღმდეგო მანძილი 1,5 მ ან 1,5 მ-ზე ნაკლებია და დასაშვებია გაგრძელდეს მიწის ზედაპირიდან 18 მ სიმაღლემდე, მიუხედავად იმისა, რამხელაა ხანძარსაწინააღმდეგო მანძილი.

1406.2.1.1 აალებისადმი მედეგობა. 1406.2.1 ქვეთავში დაშვებულ შემთხვევებში, გარე კედლის წვადი მასალის საფრები NFPA 268-ის მიხედვით უნდა შემოწმდეს.

გამონაკლისი:

1. ხის ან ხის ბაზაზე წარმოებული პროდუქტები;
2. სხვა წვადი მასალები, რომლებიც დაფარულია გარე საფარით, გარდა 1405.2 ცხრილში ჩამოთვლილი ვინილის საფრებისა;
3. სულ მცირე, 0,48 მმ სისქის ალუმინი.

1406.2.1.1.1. 1,5 მ ან 1,5 მ-ზე ნაკლები ხანძარსაწინააღმდეგო მანძილი. იქ, სადაც გარე კედლის წვადი საფრები ეწყობა ისეთ გარე კედლებზე, რომელთა ხანძარსაწინააღმდეგო მანძილი 1,5 მ ან 1,5 მ-ზე ნაკლებია, არ უნდა ავლენდეს ხანგრძლივად წვის უნარს, როგორც ეს NFPA 268-შია განსაზღვრული.

1406.2.1.1.2. 1,5 მ-ზე დიდი ხანძარსაწინააღმდეგო მანძილი. 1,5 მ-ზე დიდი ხანძარსაწინააღმდეგო მანძილის დროს დასაშვებია გარე კედლის ნებისმიერი საფრის გამოყენება, რომელიც, NFPA 268-ის შესაბამისად შემოწმებისას არ ამჟღავნებს ხანგრძლივად წვის უნარს, როდესაც ზემოქმედებს შემცირებული დონის მიმართული გამოსხივებული სითბოს ნაკადი. გარე კედლის საფრისთვის საჭირო მინიმალური ხანძარსაწინააღმდეგო მანძილი განისაზღვრება 1406.2.1.1.2 ცხრილის მიხედვით, რომელშიც მოცემულია სითბოს მიმართული ნაკადის მაქსიმალურად დასაშვები დონე, რომლის ზემოქმედება არ იწვევს ხანგრძლივ წვას.

ცხრილი 1406.2.1.1.2

მინიმალური ხანძარსაწინააღმდეგო მანძილი წვადი მოსაპირკეთებელი საფრებისთვის

ხანძარსაწინააღმდეგო მანძილი (მ)	მიმართული სითბოს გამოსხივებული ენერჯის დასაშვები დონე (კვ/მ ²)	ხანძარსაწინააღმდეგო მანძილი (მ)	მიმართული სითბოს გამოსხივებული ენერჯის დასაშვები დონე (კვ/მ ²)
1.5	12,5	4.9	5,9
1.8	11,8	5.2	5,5
2.1	11,0	5.5	5,2
2.4	10,3	5.8	4,9
2.8	9,6	6.0	4,6
3.0	8,9	6.4	4,4
3.4	8,3	6.7	4,1
3.7	7,7	7.0	3,9
4.0	7,2	7.3	3,7
4.3	6,7	6.6	3,5
4.5	6,3		

1406.2.2 მდებარეობა. გარე კედლის თავის გასწვრივ მდებარე გარე კედლის წვადი საფრები მთლიანად უნდა ეყრდნობოდეს გარე კედელს და არ უნდა გრძელდებოდეს გარე კედლის ზემოთ ან გარე კედლის თავის ზემოთ.

1406.2.3 ცეცხლამრიდი. იქ, სადაც გარე კედლის წვადი საფარი განთავსებულია ლარტყებზე და ქმნის მასიურ ზედაპირს, მანძილი გარე კედლის საფრის უკანა მხარესა და გარე კედელს შორის არ უნდა აღემატებოდეს 4 სმ-ს. ამგვარად შექმნილ დამალულ სივრცეში ცეცხლამრიდი 718-ე ქვეთავის შესაბამისად უნდა მოეწყოს.

გამონაკლისი: გარე კედლის საფრის უკანა მხარესა და გარე კედელს შორის მანძილი დასაშვებია, აღემატებოდეს 4 სმ-ს, იქ, სადაც 718-ე ქვეთავი არ მოითხოვს, რომ დამალულ სივრცეში უზრუნველყოფილი იყოს ცეცხლამრიდი.

1406.3 აივნები და მსგავსი ნაშვერები. სადაც აივნები და მსგავსი ნაშვერები ცეცხლმედეგობისთვის დამუშავებული ხისა არ არის, მათ დასამზადებლად გამოყენებული მასალის მინიმალური ცეცხლმედეგობის ხარისხი უნდა განისაზღვროს იატაკის კონსტრუქციასთან დაკავშირებული 602.4 ცხრილის მიხედვით ან ისინი უნდა აიგოს 602.4 ქვეთავის შესაბამისად, როგორც IV ტიპის კონსტრუქცია. ნაშვერების გაერთიანებული სიგრძე თითოეულ იატაკთან შენობის პერიმეტრის 50 %-ს არ უნდა აღემატებოდეს.

გამონაკლისი:

1. მიწის დონიდან სამ ან სამზე ნაკლებსართულიან I და II ტიპის კონსტრუქციის შენობებში, ცეცხლმედეგობისთვის დამუშავებული ხის გამოყენება ნებადართულია ისეთი ნაშვერებისთვის, როგორებიცაა: აივნები, პორტიკები (კართანები), ტერასები (ბანები) და გარე გზა-კიბეები, რომლებიც აუცილებელ გასასვლელებად არ გამოიყენება;
2. დაუმუშავებელი ხის გამოყენება ნებადართულია თამასიანი ღობეების და მოაჯირების ან მსგავსი დამცავი მოაჯირების ასაგებად, რომელთა სიმაღლე 1,1 მ-ს არ აღემატება;
3. III, IV და V ტიპის კონსტრუქციის შენობების აივნები და მსგავსი ნაშვერები შეიძლება ააგონ V ტიპის შენობისთვის ნებადართული ნაშვერების მსგავსად და არ არის აუცილებელი, ჰქონდეს მინიმალური ცეცხლმედეგობის ხარისხი, თუ ეს ფართობები დაცულია საშხეფებით;

4. იქ, სადაც საშხეფები იცავს აივნის ფართობებსაც, თითოეულ იატაკზე აივნის საერთო სიგრძე არ უნდა შეიზღუდოს.

1406.4 ერკერები და ერკერ-ფანჯრები. ერკერები და ერკერ-ფანჯრები უნდა შეესაბამებოდეს შენობების იმ ტიპს, რომლებზეც ისინია მიმაგრებული.

გამონაკლისი: ცეცხლმედეგობისთვის დამუშავებული ხის გამოყენება ნებადართულია I, II, III და IV ტიპის კონსტრუქციის შენობებში, რომელთა სიმაღლე მიწის დონიდან სამი ან სამზე ნაკლები სართულია.

ქვეთავი 1407 - ლითონშემცველი მასალები

1407.1 ზოგადი. ამ ქვეთავის დებულებები მე-14 თავში განსაზღვრული სხვა შესაბამისი მოთხოვნების დამატებითი მოთხოვნებია, რომლებიც გარე კედლების საფარად გამოყენებული ლითონშემცველი მასალების შემადგენელ ნივთიერებებს, კონსტრუქციასა და ხარისხს არეგულირებს.

1407.2 გარე კედლის მოპირკეთება. გარე კედლის მოსაპირკეთებლად ან აივნებისა და მსგავსი ნაშევრების ელემენტებში, ერკერებსა და ერკერ-ფანჯრებში გამოყენებული ლითონშემცველი მასალები, რომლებიც ასრულებს გარსაცმის ან წყლის შემკავებლის ფუნქციას, 1407.4 – 1407.14 ქვეთავების მოთხოვნებს უნდა აკმაყოფილებდეს.

1407.3 არქიტექტურული გაფორმება და დეკორი. არქიტექტურული გაფორმების ან დეკორის მიზნით გამოყენებული ლითონშემცველი მასალები 1407.7 – 1407.14 ქვეთავების მოთხოვნებს უნდა აკმაყოფილებდეს.

1407.4 სტრუქტურული დაგეგმარება. ლითონშემცველი მასალების სისტემების დაგეგმარება და მშენებლობა უნდა უზრუნველყოფდეს კომპონენტებისა და გარსაცმებისთვის განსაზღვრული ქარისმიერი დატვირთვებისადმი მედეგობას.

1407.5 აღიარება. აღიარებული ტესტების შედეგები ან საინჟინრო ანალიზი უნდა წარედგინოს მშენებლობის ნებართვის გამცემი/ზედამხედველი ორგანოს, რომელმაც უნდა დაადასტუროს ქარისმიერი დატვირთვებისადმი განსაზღვრულ მოთხოვნებთან შესაბამისობა.

1407.6 ატმოსფერული ზემოქმედებისადმი მედეგობა. ლითონშემცველი მასალების სისტემები რომ ქარისა და წვიმისადმი მედეგი იყოს, უნდა აკმაყოფილებდეს 1403-ე ქვეთავის მოთხოვნებს, ხოლო მათი დაგეგმარება და მშენებლობა უნდა აკმაყოფილებდეს ამ ქვეთავის მოთხოვნებსა და მწარმოებლის ინსტრუქციებს.

1407.7 ხანგამძლეობა. ლითონშემცველი მასალების სისტემები უნდა აიგოს ნებადართული მასალებისგან, რომლებიც 1407-ე ქვეთავში ხანგამძლეობისთვის განსაზღვრულ მოთხოვნებს აკმაყოფილებს.

1407.8 ცეცხლმედეგობის ხარისხი. სადაც ლითონშემცველი მასალების სისტემები გამოიყენება ისეთი გარე კედლების აგებისას, რომელთაც მოეთხოვება ცეცხლმედეგობის ხარისხი (ქვეთავი 705), მშენებლობის ნებართვის გამცემი/ზედამხედველი ორგანოს უნდა წარედგინოს დამადასტურებელი დოკუმენტი, რომ ცეცხლმედეგობის ხარისხი შენარჩუნებულია.

გამონაკლისი: ლითონშემცველი მასალების სისტემები, რომლებიც არ შეიცავს ქაფპლასტის იზოლაციას და მოწყობილია ცეცხლმედეგობის ხარისხიანი გარე კედლის გარეთა ზედაპირზე ისე, რომ სამაგრები მთლიანად არ კვეთს გარე კედლის ანაწყობს, საჭირო არ არის, აკმაყოფილებდეს ამ ქვეთავის მოთხოვნებს.

1407.9 ღია წვის თავისებურებები. თუ სხვაგვარად არაა განსაზღვრული, ASTM E 84-ში ან UL 723-ში განსაზღვრული მაქსიმალური სისქის მქონე კონსტრუქციაზე ჩატარებული ცდის მიხედვით, ლითონშემცველი მასალების ალის გავრცელების ინდექსი უნდა იყოს 75 ან 75-ზე ნაკლები, ხოლო კვამლის განვითარების ინდექსი - 450 ან 450-ზე ნაკლები.

1407.10 I, II, III და IV ტიპის კონსტრუქციები. I, II, III და IV ტიპის კონსტრუქციებზე მოწყობისას, ლითონშემცველი მასალები 1407.10.1 – 1407.10.4 ან 1407.11 ქვეთავების მოთხოვნებს უნდა აკმაყოფილებდეს.

1407.10.1 ღია წვის თავისებურებები. ASTM E 84-ში ან UL 723-ში განსაზღვრული მაქსიმალური სისქის მქონე კონსტრუქციაზე ჩატარებული ცდის მიხედვით, ლითონშემცველი მასალების ალის გავრცელების ინდექსი უნდა იყოს 75 ან 75-ზე ნაკლები, ხოლო კვამლის განვითარების ინდექსი - 450 ან 450-ზე ნაკლები.

1407.10.2 თერმული ზღუდეები. ლითონშემცველი მასალები შენობის შიგა სივრცისგან უნდა გაიმიჯნოს ნებადართული თერმული ზღუდით, რომელიც შეიცავს 1,25 სმ სისქის თაბაშირის ფილას ან მასალას, რომელიც შემოწმებულია NFPA 275-ის შესაბამისად და აკმაყოფილებს როგორც „ტემპერატურის გადაცემის სახანძრო ტესტის“, ისე „მთლიანობის სახანძრო ტესტის“ მისაღებობის კრიტერიუმებს.

1407.10.3 თერმული ზღუდე საჭირო არ არის. 1407.10.2 ქვეთავში ლითონშემცველი მასალებისთვის განსაზღვრული თერმული ზღუდე საჭირო არ არის, სადაც:

1. ლითონშემცველ მასალებს საგანგებოდ აღიარებენ NFPA 286-ის შესაბამისად ჩატარებული ტესტისა და UL 1040-ის და UL 1715-ის მისაღებობის კრიტერიუმების საფუძველზე. ამგვარი ტესტი უტარდება მაქსიმალური სისქის მქონე ლითონის კომპოზიტურ მასალებს. ლითონშემცველი მასალების სისტემებში შედის ნაკერები, გადაბმები და სხვა ტიპური დეტალები, რომლებიც მოწყობისას გამოიყენება და შესაბამისი წესით მოწმდება;
2. ლითონშემცველი მასალები გამოყენებულია, როგორც აივნებისა და მსგავსი ნაშენების, არქიტექტურული გაფორმებისა და დეკორის ელემენტები.

1407.10.4 სრულმასშტაბიანი ტესტები. ლითონშემცველი მასალების შემცველი გარე კედლის ანაწყობები უნდა შემოწმდეს NFPA 285-ის შესაბამისად და უნდა აკმაყოფილებდეს იქ განსაზღვრულ მისაღებობის კრიტერიუმებს. ამგვარი ტესტი მაქსიმალური სისქის მქონე ლითონის კომპოზიტურ მასალებს უტარდება.

1407.11 ალტერნატიული პირობები. საჭირო არ არის, ლითონშემცველი მასალები და ლითონშემცველი მასალების სისტემები აკმაყოფილებდეს 1407.10.1 – 1407.10.4 ქვეთავების მოთხოვნებს, თუ ისინი 1407.11.1, 1407.11.2, 1407.11.3 ან 1407.11.4 ქვეთავების მოთხოვნებს აკმაყოფილებს.

1407.11.1 მოწყობა 12 მ სიმაღლემდე. ადგილზე მოწყობილი ლითონშემცველი მასალების სიმაღლე მიწის ზედაპირიდან არ უნდა აღემატებოდეს 12 მ-ს, როდესაც 1407.11.1.1 და 1407.11.1.2 ქვეთავების შესაბამისადაა მოწყობილი.

1407.11.1.1. 1,5 მ ან 1,5 მ-ზე ნაკლები ხანძარსაწინააღმდეგო მანძილი. სადაც ხანძარსაწინააღმდეგო მანძილი 1,5 მ ან 1,5 მ-ზე ნაკლებია, ლითონშემცველი მასალებით დაკავებული ფართობი არ უნდა აღემატებოდეს გარე კედლის ზედაპირის 10%-ს.

1407.11.1.2. 1,5 მ-ზე მეტი ხანძარსაწინააღმდეგო მანძილი. იქ, სადაც ხანძარსაწინააღმდეგო მანძილი აღემატება 1,5 მ-ს, გარე კედლის ზედაპირზე ლითონშემცველი მასალების გამოყენება შეუზღუდავი რაოდენობით დასაშვებია.

1407.11.2 მოწყობა 15 მ სიმაღლემდე. მოწყობილი ლითონშემცველი მასალების სიმაღლე მიწის ზედაპირიდან არ უნდა აღემატებოდეს 15 მ-ს, როდესაც 1407.11.2.1 და 1407.11.2.2 ქვეთავების შესაბამისადაა მოწყობილი.

1407.11.2.1 თვითაალების ტემპერატურა. ASTM D 1929-ის მიხედვით, ლითონშემცველი მასალების თვითაალების ტემპერატურა უნდა იყოს 343°C ან 343°C-ზე მეტი.

1407.11.2.2 შეზღუდვები. ლითონშემცველი მასალების ნაწილების ფართობი არ უნდა აღემატებოდეს 28 მ²-ს და შვეულად, სულ მცირე, 1,2 მ-ით უნდა იყოს დაშორებული.

1407.11.3 მოწყობა 23 მ სიმაღლემდე (არჩევანი 1). ლითონშემცველი მასალები არ უნდა მოეწყოს მიწის დონიდან 23 მ-ზე მაღლა, თუ 1407.11.3.1 – 1407.11.3.5 ქვეთავების შესაბამისადაა მოწყობილი.

გამონაკლისი: შენობებს, რომლებიც მთლიანადაა აღჭურვილი 903.3.1.1 ქვეთავის შესაბამისად დაყენებული ავტოსაშხეფი სისტემით, სიმაღლესთან დაკავშირებული შეზღუდვა არ ეხება.

1407.11.3.1 აკრძალული დაკავებულობები. ლითონშემცველი მასალების გამოყენება დაუშვებელია თვ-1, თვ-2, დსშ, დწ-2 ან დწ-3 ჯგუფის დაკავებულობების შემცველ შენობებში.

1407.11.3.2 გარე კედლები ცეცხლმედეგობის ხარისხის გარეშე. ლითონშემცველი მასალების გამოყენება დაუშვებელია გარე კედლებზე, რომელთაც წესების სხვა დებულებების მიხედვით ცეცხლმედეგობის ხარისხი უნდა ჰქონდეს.

1407.11.3.3 ტექნიკური მახასიათებლები (სპეციფიკაციები). ლითონშემცველი მასალები უნდა აკმაყოფილებდეს ქვემოთ ჩამოთვლილ ყველა მოთხოვნას:

1. ASTM D 1919-ის შესაბამისად შემოწმების დროს ლითონშემცველი მასალების თვითაალების ტემპერატურა უნდა იყოს 343°C ან 343°C-ზე მეტი;

2. ASTM 635-ის შესაბამისად შემოწმების დროს ლითონშემცველი მასალები უნდა შეესაბამებოდეს ქვემოთ მოცემული წვადობის კლასებიდან ერთ-ერთს:

კლასი CC1: მასალები, რომელთა წვის სიდიდე, 1,5 მმ ნომინალური სისქის ან გამოსაყენებელი სისქის შემოწმებისას 2,5 სმ ან 2,5 სმ-ზე ნაკლებია;

კლასი CC2: მასალები, რომელთა წვის სიჩქარე, 1,5 მმ ნომინალური სისქის ან გამოსაყენებელი სისქის შემოწმებისას 1,06 მმ/წმ ან 1,06 მმ/წმ-ზე ნაკლებია.

1407.11.3.4 ფართობის შეზღუდვა და გამიჯვნა. ლითონშემცველი მასალის ერთი პანელის მაქსიმალური ფართობი და ლითონშემცველი მასალის პანელების მინიმალური შვეული და თარაზული გამიჯვნები უნდა შეესაბამებოდეს 1407.11.3.4 ცხრილის მოთხოვნებს. ლითონშემცველი მასალის პანელებით დაფარული ნებისმიერი სართულის გარე კედლის ფართობის მაქსიმალური პროცენტი არ უნდა აღემატებოდეს 1407.11.3.4 ცხრილში მითითებულს ან 705.8 ქვეთავში დაუცველი ღიობებისთვის ნებადართულ პროცენტს, რომელიც ნაკლები იქნება.

გამონაკლისი: 705.8.5 ქვეთავის შესაბამისად მოწყობილი ალის გავრცელების საწინააღმდეგო ზღუდეებით დაცულ შენობებში, სადაც ამგვარი ზღუდეები გრძელდება გარე კედლის მიღმა იატაკის სიბრტყეში, იატაკთან შვეული გამიჯვნა საჭირო არ არის, გარდა ალის გავრცელების საწინააღმდეგო ზღუდის შვეული სისქით უზრუნველყოფილი გამიჯვნისა.

ცხრილი 1407.11.3.4

ლითონშემცველი მასალის პანელების ფართობის შეზღუდვასა და გამიჯვნასთან დაკავშირებული მოთხოვნები

ხანძარსაწინააღმდეგო მანძილი (მ)	ლითონშემცველი მასალის წვადობის კლასი	ლითონშემცველი მასალის პანელებით დაფარული გარე კედლის მაქსიმალური პროცენტი	ლითონშემცველი მასალის თითო პანელის მაქსიმალური ფართობი (კვ/მ)	ლითონშემცველი მასალის პანელების მინიმალური გამიჯვნა (მ)	
				შვეული	თარაზული
1,2 მ-ზე ნაკლები	-	დაუშვებელია	დაუშვებელია	-	-
1,2 მ ან მეტი, მაგრამ, არანაკლებ, 3,3 მ	CC1	10%	4 645	2.4	1.2
	CC2	დაუშვებელია	დაუშვებელია	-	-
3,3 მ ან მეტი, მაგრამ 9 მ-ზე ნაკლები ან 9 მ	CC1	25%	8 361	1.8	1.2
	CC2	15%	6 503	2.4	1.2
9 მ-ზე მეტი	CC1	50%	დაუშვებელია	0.9	0
	CC2	50%	929	1.8*	0.9

ა. მინიმალური შვეული გამიჯვნის შემცირებასთან დაკავშირებით იხილეთ ქვეთავი 1407.11.3.4.

1407.11.3.5 ავტოსაშხეფი სისტემის გაფართოება. იქ, სადაც შენობა მთლიანადაა აღჭურვილი 903.3.1.1 ქვეთავის შესაბამისად დაყენებული ავტოსაშხეფი სისტემით, 1407.11.3.4 ცხრილის მიხედვით ლითონშემცველი მასალის პანელებით დაფარული ნებისმიერი სართულის გარე კედლის ფართობის მაქსიმალური პროცენტი და ლითონშემცველი მასალის პანელების ცალკეული ფართობის მაქსიმალური კვადრატული მეტრაჟი, დასაშვებია 100%-ით გაიზარდოს. ლითონშემცველი მასალის პანელების ფართობი არ უნდა აღემატებოდეს ნებისმიერი სართულის გარე კედლის ფართობის ან 704.8 ქვეთავში დაუცველი ღიობებისთვის დასაშვები ფართობის 50%-ს (რომელიც ნაკლები იქნება).

1407.11.4 მოწყობა 23 მ სიმაღლემდე (არჩევანი 2). ლითონშემცველი მასალები არ უნდა მოეწყოს 23 მ-ზე მაღლა მიწის დონიდან, თუ 1407.11.4.1 – 1407.11.4.4 ქვეთავების შესაბამისადაა მოწყობილი.

გამონაკლისი: შენობებს, რომლებიც მთლიანადაა აღჭურვილი 903.3.1.1 ქვეთავის შესაბამისად დაყენებული ავტოსაშხეფი სისტემით, სიმაღლესთან დაკავშირებული შეზღუდვა არ ეხება.

1407.11.4.1 მინიმალური ხანძარსაწინააღმდეგო მანძილი. ლითონშემცველი მასალები არ უნდა მოეწყოს ისეთ კედელზე, რომლის ხანძარსაწინააღმდეგო მანძილი 9 მ-ზე ნაკლებია.

გამონაკლისი: შენობებში, რომლებიც მთლიანადაა აღჭურვილი 903.3.1.1 ქვეთავის შესაბამისად დაყენებული ავტოსაშხეფი სისტემით, ხანძარსაწინააღმდეგო მანძილი დასაშვებია, არანაკლებ, 6 მ-მდე შემცირდეს.

1407.11.4.2 ტექნიკური მახასიათებლები (სპეციფიკაციები). ლითონშემცველი მასალები უნდა აკმაყოფილებდეს ქვემოთ ჩამოთვლილ ყველა მოთხოვნას:

1. ASTM D 1919-ის შესაბამისად შემოწმების დროს ლითონშემცველი მასალების თვითაალების ტემპერატურა უნდა იყოს 343°C ან 343°C-ზე მეტი;
2. ASTM 635-ის შესაბამისად შემოწმების დროს ლითონშემცველი მასალები უნდა შეესაბამებოდეს ქვემოთ მოცემული წვადობის კლასებიდან ერთ-ერთს:

კლასი CC1: მასალები, რომელთა წვის სიდიდე 1,5 მმ ნომინალური სისქის ან გამოსაყენებელი სისქის შემოწმებისას 2,5 სმ ან 2,5 სმ-ზე ნაკლებია;

კლასი CC2: მასალები, რომელთა წვის სიჩქარე, 1,5 მმ ნომინალური სისქის ან გამოსაყენებელი სისქის შემოწმებისას 1,06 მმ/წმ ან 1,06 მმ/წმ-ზე ნაკლებია.

1407.11.4.3 ფართობისა და ზომის შეზღუდვები. ლითონშემცველი მასალის პანელების საერთო ფართობი არ უნდა აღემატებოდეს სართულის წინა გარე კედლის (რომელზეც მოწყობილია პანელები) ფართობის 25 %-ს. მიწის ზედაპირიდან პირველი სართულის ზემოთ მოწყობილი ლითონშემცველი მასალის თითო პანელის ფართობი არ უნდა აღემატებოდეს 1,5 მ²-ს, ხოლო ლითონშემცველი მასალის თითო პანელის შვეული ზომა 1,2 მ-ს არ უნდა აღემატებოდეს.

გამონაკლისი: შენობებში, რომლებიც მთლიანადაა აღჭურვილი 903.3.1.1 ქვეთავის შესაბამისად დაყენებული ავტოსაშხეფი სისტემით, ლითონშემცველი მასალის პანელების მაქსიმალური საეთო ფართობი უნდა გაიზარდოს სართულის წინა გარე კედლის ფართობის 50%-მდე და ლითონშემცველი მასალის თითო პანელის მაქსიმალური ზომა და ფართობი არ უნდა შეიზღუდოს.

1407.11.4.4 შვეული გამიჯვნები. 705.8 ქვეთავის შესაბამისად მოწყობილი ალის გავრცელების საწინააღმდეგო ზღუდეები, რომლებიც გრძელდება გარე კედლიდან 75 სმ-ზე ან ლითონშემცველი მასალის პანელების გასამიჯნავად, თითო სართულის გამოტოვებით, უზრუნველყოფილი უნდა იყოს, არანაკლებ, 1,2 მ სიმაღლის შვეული გამიჯნავი.

გამონაკლისი: 903.3.1.1 ქვეთავის შესაბამისად დაყენებული ავტოსაშხეფი სისტემით მთლიანად აღჭურვილი შენობები.

1407.12 V ტიპის შენობა. ლითონშემცველი მასალების მოწყობა ნებადართულია V ტიპის კონსტრუქციებზე.

ქვეთავი 1408 - გარე საიზოლაციო და მოსაპირკეთებელი სისტემები

1408.1 ზოგადი. ამ ქვეთავის დებულებები, მე-7 და მე-14 თავების შესაბამის მოთხოვნებთან ერთად, არეგულირებს ისეთი გარე საიზოლაციო და მოსაპირკეთებელი სისტემების მასალებს, კონსტრუქციასა და ხარისხს, რომლებიც გამოიყენება გარე კედლის საფრებად.

1408.2 სამუშაო მახასიათებლები. გარე საიზოლაციო და მოსაპირკეთებელი სისტემები ისე უნდა ააგონ, რომ ASTM E 2568-ით მოთხოვნილი სამუშაო მახასიათებლები დააკმაყოფილოს.

1408.3 სტრუქტურული დაგეგმარება. შიგა სტრუქტურული ჩარჩოსა და ქვეშრის დაგეგმარება და მშენებლობა უნდა უზრუნველყოფდეს დატვირთვებისადმი მედეგობას.

1408.4 ატმოსფერული ზემოქმედებისადმი მედეგობა. გარე საიზოლაციო და მოსაპირკეთებელი სისტემები უნდა აკმაყოფილებდეს 1403-ე ქვეთავის მოთხოვნებს და მათი დაგეგმარება და მშენებლობა უნდა უზრუნველყოფდეს ქარისმიერი და წვიმისმიერი დატვირთვებისადმი მედეგობას ამ ქვეთავისა და მწარმოებლის მითითებების შესაბამისად.

1408.4.1 საწრეტიანი გარე საიზოლაციო და მოსაპირკეთებელი სისტემები. გარე საიზოლაციო და მოსაპირკეთებელი საწრეტიანი სისტემების დაწრეტის მინიმალური საშუალო ეფექტიანობა უნდა იყოს 90 % ASTM E 2273-ის შესაბამისად შემოწმების დროს და მათი მოწყობა აუცილებელია სც-1, სც-2, სც-3 და სც-4 ჯგუფის დაკავებულობებში მდებარე V ტიპის კონსტრუქციის ჩარჩოიან კედლებზე.

1408.4.1.1 წყალმდეგი ზღუდე. გარე საიზოლაციო და მოსაპირკეთებელი საწრეტიანი სისტემების წყალმდეგი ზღუდე 1404.2 ქვეთავის ან ASTM E 2570-ის შესაბამისად უნდა აშენდეს.

1408.5 მოწყობა. გარე საიზოლაციო და მოსაპირკეთებელი სისტემები და გარე საიზოლაციო და მოსაპირკეთებელი საწრეტიანი სისტემები მწარმოებლის მითითებების შესაბამისად უნდა დააყენონ.

ქვეთავი 1409 - მაღალი წნევით დამუშავებული, გარე დეკორატიული, კომპაქტური ლამინატი

1409.1 ზოგადი. ამ ქვეთავის დებულებები, მე-14 თავის შესაბამის მოთხოვნებთან ერთად, არეგულირებს გარე კედლის საფრებად გამოყენებული მაღალი წნევით დამუშავებული გარე დეკორატიული, კომპაქტური ლამინატის მასალებს, კონსტრუქციასა და ხარისხს.

1409.2 გარე კედლის მოპირკეთება. გარე კედლის მოპირკეთებაში ან აივნებისა და მსგავსი ნაშვერების ელემენტებში, ერკერებსა და ერკერ-ფანჯრებში გამოყენებული მაღალი წნევით დამუშავებული გარე დეკორატიული, კომპაქტური ლამინატი, რომელიც ასრულებს გარსაცმის ან წყლის შემკავებლის ფუნქციას, 1409.4 – 1409.14 ქვეთავების მოთხოვნებს უნდა აკმაყოფილებდეს.

1409.3 არქიტექტურული გაფორმება და დეკორი. არქიტექტურული გაფორმების ან დეკორის მიზნით გამოყენებული მაღალი წნევით დამუშავებული, გარე დეკორატიული, კომპაქტური ლამინატი 1409.7 – 1409.14 ქვეთავების მოთხოვნებს უნდა აკმაყოფილებდეს.

1409.4 სტრუქტურული დაგეგმარება. შიგა სტრუქტურული ჩარჩოსა და ქვეშრის დაგეგმარება და მშენებლობა უნდა უზრუნველყოფდეს ქარისმიერი დატვირთვებისადმი მედეგობას.

1409.5 აღიარება. აღიარებული ტესტების შედეგები ან საინჟინრო ანალიზი უნდა წარედგინოს მშენებლობის ნებართვის გამცემი/ზედამხედველი ორგანოს, რომელმაც უნდა დაადასტუროს ქარისმიერი დატვირთვებისთვისადმი განსაზღვრულ მოთხოვნებთან შესაბამისობა.

1409.6 ატმოსფერული ზემოქმედებისადმი მედეგობა. მაღალი წნევით დამუშავებული, გარე დეკორატიული, კომპაქტური ლამინატი უნდა აკმაყოფილებდეს 1403-ე ქვეთავის მოთხოვნებს და მისი დაგეგმარება და მშენებლობა უნდა უზრუნველყოფდეს ქარისმიერი და წვიმისმიერი დატვირთვებისადმი მედეგობას ამ ქვეთავისა და მწარმოებლის მითითებების შესაბამისად.

1409.7 ხანმედეგობა. მაღალი წნევით დამუშავებული, გარე დეკორატიული, კომპაქტური ლამინატი უნდა დამზადდეს ნებადართული მასალებისგან, რომლებიც 1409-ე ქვეთავში ხანმედეგობისთვის განსაზღვრულ მოთხოვნებს აკმაყოფილებს.

1409.8 ცეცხლმედეგობის ხარისხი. იქ, სადაც მაღალი წნევით დამუშავებული, გარე დეკორატიული, კომპაქტური ლამინატი გამოიყენება ისეთ გარე კედლებზე, რომელთაც მოეთხოვება ცეცხლმედეგობის ხარისხი 705-ე ქვეთავის შესაბამისად, მშენებლობის ნებართვის გამცემ/ზედამხედველ ორგანოს უნდა წარედგინოს დამადასტურებელი დოკუმენტი, რომ ცეცხლმედეგობის ხარისხი შენარჩუნებულია.

გამონაკლისი: მაღალი წნევით დამუშავებული გარე დეკორატიული, კომპაქტური ლამინატი, რომელიც არ შეიცავს ქაფპლასტის იზოლაციას და მოწყობილია ცეცხლმედეგობის ხარისხიანი გარე კედლის გარეთა ზედაპირზე ისე, რომ სამაგრები მთლიანად არ კვეთს გარე კედლის ანაწყობს, არ არის აუცილებელი, აკმაყოფილებდეს ამ ქვეთავის მოთხოვნებს.

1409.9 ღია წვის თავისებურებები. თუ სხვაგვარად არაა განსაზღვრული, ASTM E 84-ში ან UL 723-ში განსაზღვრული მაქსიმალური სისქის მქონე კონსტრუქციაზე ჩატარებული ცდის მიხედვით, მაღალი წნევით დამუშავებული, გარე დეკორატიული, კომპაქტური ლამინატის ალის გავრცელების ინდექსი უნდა იყოს 75 ან 75-ზე ნაკლები, ხოლო კვამლის განვითარების ინდექსი - 450 ან 450-ზე ნაკლები.

1409.10 I, II, III და IV ტიპის კონსტრუქცია. I, II, III და IV ტიპის კონსტრუქციებზე მოწყობის დროს, მაღალი წნევით დამუშავებული, გარე დეკორატიული, კომპაქტური ლამინატი 1409.10.1 – 1409.10.4 ან 1409.11 ქვეთავების მოთხოვნებს უნდა აკმაყოფილებდეს.

1409.10.1 ღია წვის თავისებურებები. ASTM E 84-ში ან UL 723-ში განსაზღვრული მაქსიმალური სისქის მქონე კონსტრუქციაზე ჩატარებული ცდის მიხედვით, მაღალი წნევით დამუშავებული, გარე დეკორატიული, კომპაქტური ლამინატის ალის გავრცელების ინდექსი უნდა იყოს 75 ან 75-ზე ნაკლები, ხოლო კვამლის განვითარების ინდექსი - 450 ან 450-ზე ნაკლები.

1409.10.2 თერმული ზღუდეები. მაღალი წნევით დამუშავებული გარე დეკორატიული, კომპაქტური ლამინატი შენობის შიგა სივრცისგან უნდა გამოიყოს ნებადართული თერმული ზღუდით, რომელიც შეიცავს 1,25 სმ სისქის თაბაშირის ფილას ან მასალას, რომელიც შემოწმებულია NFPA 275-ის შესაბამისად და აკმაყოფილებს როგორც „ტემპერატურის გადაცემის სახანძრო ტესტის“, ისე „მთლიანობის სახანძრო ტესტის“ მისაღებობის კრიტერიუმებს.

1409.10.3 თერმული ზღუდე საჭირო არ არის. 1409.10.2 ქვეთავში ლითონშემცველი მასალებისთვის განსაზღვრული თერმული ზღუდე საჭირო არ არის, იქ, სადაც:

1. მაღალი წნევით დამუშავებული, გარე დეკორატიული, კომპაქტური ლამინატის საგანგებო აღიარება ხდება NFPA 286-ის შესაბამისად ჩატარებული ტესტისა და UL 1040-ის და UL 1715-ის მისაღებობის კრიტერიუმების საფუძველზე. ამგვარი ტესტი უტარდება მაქსიმალური სისქის მქონე ლითონის კომპოზიტურ მასალებს. მაღალი წნევით დამუშავებული გარე დეკორატიული, კომპაქტური ლამინატის სისტემებში შედის ნაკერები, გადაბმები და სხვა ტიპიური დეტალები, რომლებიც გამოიყენება მოწყობისას და მოწმდება შესაბამისი წესით.
2. მაღალი წნევით დამუშავებული გარე დეკორატიული, კომპაქტური ლამინატი გამოყენებულია, როგორც აივნებისა და მსგავსი ნაშვრების, არქიტექტურული გაფორმებისა და დეკორის ელემენტები.

1409.10.4 სრულმასშტაბიანი ტესტები. მაღალი წნევით დამუშავებული გარე დეკორატიული, კომპაქტური ლამინატის სისტემა უნდა შემოწმდეს NFPA 285-ის შესაბამისად და უნდა აკმაყოფილებდეს იქ განსაზღვრულ მისაღებობის კრიტერიუმებს. ამგვარი ტესტი უტარდება სისტემას, რომელშიც გამოყენებულია მინიმალური და მაქსიმალური სისქის მქონე მაღალი წნევით დამუშავებული გარე დეკორატიული, კომპაქტური ლამინატი.

1409.11 ალტერნატიული პირობები. არ არის აუცილებელი, მაღალი წნევით დამუშავებული, გარე დეკორატიული, კომპაქტური ლამინატის სისტემები აკმაყოფილებდეს 1409.10.1 – 1409.10.4 ქვეთავების მოთხოვნებს, თუ ისინი 1409.11.1 ან 1409.11.2 ქვეთავების მოთხოვნებს აკმაყოფილებს.

1409.11.1 მოწყობა 12 მ სიმაღლემდე. მაღალი წნევით დამუშავებული გარე დეკორატიული, კომპაქტური ლამინატის სიმაღლე მიწის ზედაპირიდან არ უნდა აღემატებოდეს 12 მ-ს, თუ 1409.11.1.1 და 1409.11.1.2 ქვეთავების შესაბამისად ეწყობა.

1409.11.1.1. 1,5 მ ან 1,5 მ-ზე ნაკლები ხანძარსაწინააღმდეგო მანძილი. სადაც ხანძარსაწინააღმდეგო მანძილი 1,5 მ ან 1,5 მ-ზე ნაკლებია, მაღალი წნევით დამუშავებული გარე დეკორატიული, კომპაქტური ლამინატით დაკავებული ფართობი გარე კედლის ზედაპირის 10%-ს არ უნდა აღემატებოდეს.

1409.11.1.2. 1,5 მ ან 1,5 მ-ზე მეტი ხანძარსაწინააღმდეგო მანძილი. სადაც ხანძარსაწინააღმდეგო მანძილი აღემატება 1,5 მ-ს, გარე კედლის ზედაპირზე მაღალი წნევით დამუშავებული გარე დეკორატიული, კომპაქტური ლამინატის გამოყენება დასაშვებია შეუზღუდავი რაოდენობით.

1409.11.2 მოწყობა 15 მ სიმაღლემდე. მაღალი წნევით დამუშავებული გარე დეკორატიული, კომპაქტური ლამინატის სიმაღლე მიწის ზედაპირიდან არ უნდა აღემატებოდეს 15 მ-ს, როდესაც 1409.11.2.1 და 1409.11.2.2 ქვეთავების შესაბამისად ეწყობა.

1409.11.2.1 თვითაალების ტემპერატურა. ASTM D 1929-ის მიხედვით, მაღალი წნევით დამუშავებული, გარე დეკორატიული, კომპაქტური ლამინატის თვითაალების ტემპერატურა უნდა იყოს 343°C ან 343°C-ზე მეტი.

1409.11.2.2 შეზღუდვები. მაღალი წნევით დამუშავებული, გარე დეკორატიული, კომპაქტური ლამინატის ნაწილების ფართობი არ უნდა აღემატებოდეს 28 მ²-ს და შვეული მიმართულებით, სულ მცირე, 1,2 მ-ით უნდა იყოს დაშორებული.

1409.12 V ტიპის კონსტრუქცია. მაღალი წნევით დამუშავებული, გარე დეკორატიული, კომპაქტური ლამინატის მოწყობა V ტიპის კონსტრუქციებზეა ნებადართული.

თავი 15 - სახურავის ანაწყოები და სახურავზედა ნაგებობები

ქვეთავი 1501 - ზოგადი

1501.1 რეგულირების საგანი. ამ თავის დებულებებით რეგულირდება სახურავის ანაწყოებისა და სახურავზედა ნაგებობების დაგეგმარება, მასალები, მშენებლობა და ხარისხი.

ქვეთავი 1502 - განმარტებები

1502.1 განმარტებები. ქვემოთ წარმოდგენილი ტერმინები განმარტებულია მე-2 თავში:

სახურავის ანაწყოები

სამძიმი (ბალასტი)

ერთფენიანი მემბრანა

მექანიკური მოწყობილობის საფარი

პენტჰაუსი

სახურავის მრავალშრიანი ბურული

სახურავის ლითონის პანელი

სახურავის ლითონის ყავარი

სახურავის მოდიფიცირებული ბიტუმის ბურული

სახურავის პოზიტიური საწრეტი (დრენაჟი)

სახურავის ბურული

სახურავის ბურულის სისტემა

სახურავის ფენილი

სახურავის ორმაგი გადახურვა

სახურავის შეკეთება

სახურავის გამოცვლა

სახურავის განიავება

სახურავზედა ნაგებობა

ფოტოვოლტაიკური (ფოტოვოლტური) მოდულები/ყავრები

ქვეშრე

შემვსები

შუაშრე

წყალგამშვები ხერელი

ხელახალი გადახურვა

ქვეთავი 1503 - ატმოსფერული ზემოქმედებისგან დაცვა

1503.1 ზოგადი. სახურავის ფენილი უნდა დაიფაროს სახურავისთვის ნებადართული ბურულებით, რომლებიც შენობაზე ან ნაგებობაზე მაგრდება ამ თავის მოთხოვნების შესაბამისად. სახურავის ბურულმა რომ შენობა ან ნაგებობა დაიცვას, ისინი *წესებისა* და მწარმოებლის მითითებების შესაბამისად უნდა დაგეგმარდეს და მოეწყოს.

1503.2 ჰიდროიზოლაცია. ჰიდროიზოლაცია ისე უნდა მოეწყოს, რომ კედლისზედა ბურულების გადაბმების, ნესტგამტარი მასალების, პარაპეტის კედლების გადაკვეთის ადგილებისა და სახურავის ზედაპირზე არსებული სხვა ღიობების გავლით ნესტმა ვერ შეაღწიოს კედელსა და სახურავში.

1503.2.1 მდებარეობა. ჰიდროიზოლაცია უნდა მოთავსდეს კედლისა და სახურავის გადაკვეთის ადგილებში, წყალსადინარ არხებთან, სახურავის ქანობის ან მიმართულების შეცვლის ადგილებში, ასევე, სახურავის ღიობების გარშემო. ლითონის ჰიდროიზოლაცია უნდა იყოს კოროზიამდეეგი და, არანაკლებ, 0,5 მმ სისქისა (No. 26 გალვანიზებული ფურცლისა).

1503.3 კედელზედა ბურული. პარაპეტის კედლები სათანადოდ უნდა დაიფაროს არაწვადი, წყალგაუმტარი მასალებით, რომელთა სისქე პარაპეტის კედლების სისქეზე ნაკლები არ უნდა იყოს.

1503.4 სახურავის წყალარინი (დრენაჟი). სახურავის წყალარინი სისტემა 1503-ე ქვეთავის შესაბამისად უნდა დაგეგმარდეს და მოეწყოს.

1503.4.1 დამხმარე (გადავსებისგან დასაცავი) წყალარინი ან წყალგამშვები. სახურავის წყალარინის აუცილებლობისას სახურავის დამხმარე (გადავსებისგან დასაცავი) წყალარინები ან წყალგამშვებები უნდა მდებარეობდეს იმ ადგილებში, სადაც სახურავის პერიმეტრიდან კონსტრუქციის სახურავის ზემოთ გაგრძელების გამო წყალი გროვდება და რაიმე მიზეზით მთავარი წყალარინები წყალს ვერ წრეტს.

1503.4.2 წყალგამშვები. თუ სახურავის დამხმარე (გადავსებისგან დასაცავი) წყალარინებად გამოყენებულია წყალგამშვები ღიობები, მათი რაოდენობა, ზომა, მდებარეობა და შემშვები ღიობის სიმაღლე ისეთი უნდა იყოს, რომ დაგროვილი წყლის სიღრმემ არ გადააჭარბოს დონეს, რომელიც დაგეგმარებულია სახურავისთვის. წყალგამშვები ღიობის ზომა არ უნდა იყოს 10 სმ-ზე ნაკლები. მთავარ სისტემაში გამავალი ნაკადი წყალგამშვები ღიობების მდებარეობისა და ზომის განსაზღვრისასარ უნდა გაითვალისწინონ.

1503.4.3 წყალარინი. სვ-3 ჯგუფისა და V ტიპის კონსტრუქციის კერძო გარაჟების გარდა, შენობების გარეთ მოთავსებული წყალარინი ღარები და მილები არაწვადი მასალით ან, სულ მცირე, 40 ზომის პლასტმასის მილებით უნდა ააგონ.

1503.5 სახურავის განიავება. ჰაერის შემწოვ-გამწოვები 1203.2 ქვეთავისა და მწარმოებლის მითითებების შესაბამისად უნდა მოეწყოს.

1503.6 საკვამურის უკან მდებარე წყალამრიდები. საკვამურის უკან მდებარე წყალამრიდები და სარჩულები უნდა მოწყოს 75 სმ-ზე განიერი ნებისმიერი საკვამურის ან სახურავის გადაძვევითი გაყვანილობის უკანა მხარეს, ქანობისადმი პერპენდიკულარულად გაზომვისას. საკვამურის უკან მდებარე წყალამრიდების ბურულებად უნდა გამოიყენებოდეს ფურცლოვანი ლითონი ან სახურავის ბურულად გამოყენებული მასალა.

გამონაკლისი: დასაშვებია, 2405.5 ქვეთავის შესაბამისად მოწყობილ გამჭვირვალე ჭერის ერთეულებსა და მწარმოებლის მითითებების შესაბამისად მოწყობილ ჰიდროიზოლაციას არ ჰქონდეს წყალამრიდები.

ქვეთავი 1504 - საანგარიშო მოთხოვნები

1504.1 სახურავების ქარმედევობა. სახურავის ფენილები და ბურულები უნდა დაგეგმარდეს 1504.2, 1504.3 და 1504.4 ქვეთავების შესაბამისად, რომ ქარისმიერ დატვირთვებს გაუძლოს.

1504.1.1 ასფალტის ყავრების ქარმედევობა. ასფალტის ყავრები უნდა აკმაყოფილებდეს 1507.2.7 ქვეთავის მოთხოვნებს.

1504.2 თიხისა და ბეტონის ფილების ქარმედევობა. სახურავის ბურულად გამოყენებული თიხისა და ბეტონის ფილებზე ქარისმიერი დატვირთვები უნდა გამოითვალოს.

1504.3 სამძიმის გარეშე (არაბალასტირებული) სახურავების ქარმედევობა. 1507-ე ქვეთავის შესაბამისად მოწყობილი სახურავის ბურულები, რომლებიც მექანიკურად მაგრდება ან ეწებება სახურავის ფენილს, ისე უნდა დაგეგმარდეს, რომ ქარის წნევის დატვირთვას გაუძლოს.

1504.3.1 სახურავის სხვა სისტემები. მრავალშრიანი, მოდიფიცირებული ბიტუმის, მთლიანად მიწებებული ან მექანიკურად მიმაგრებული ცალშრიანი გოფირებული ლითონის პანელიანი სახურავის სისტემები და სხვა ტიპის მემბრანიანი სახურავის ბურულები ასევე FM 4474, UL 580 ან UL 1897-ის შესაბამისად უნდა შემოწმდეს.

1504.3.2 ფურცლოვანი ლითონის სახურავის სისტემები. ტალღოვანი ან მდგარნარიმანდიანი, ფურცლოვანი ლითონის სახურავის სისტემები ASTM E 1592-ის შესაბამისად მოწმდება.

1504.4 მცირექანობიანი, სამძიმის (ბალასტირებული) სახურავის სისტემები. მცირე ქანობიანი, სამძიმის (ბალასტირებული), ცალშრიანი სახურავის სისტემის ბურულები (სახურავის ქანობი <2:12), რომლებსაც აწყობენ 1507.12 და 1507.13 ქვეთავების შესაბამისად, 1504.8 ქვეთავისა და ANSI/SPRI RP 4-ის მიხედვით უნდა ააგონ.

1504.5 მცირექანობიანი სახურავების კიდეების დამცავი. მცირექანობიანი, მრავალშრიანი, მოდიფიცირებული ბიტუმისა და ცალშრიანი სახურავის სისტემის კიდეების ლითონის დამცავი, გარდა წყალსარინი ღარის კაუჩებისა, უნდა დაგეგმარდეს და მოეწყოს ისე, რომ გაუძლოს ქარისმიერ დატვირთვებს და უნდა შემოწმდეს ANSI/SPRI ES 1-ის RE-1, RE-2 და RE-3 ტესტის მეთოდების შესაბამისად.

1504.6 ფიზიკური მახასიათებლები. ASTM G 152, ASTM G 155 ან ASTM G 154-ის შესაბამისი ტესტების საფუძველზე, როდესაც სახურავის ბურულები 2 000 საათის განმავლობაში უძლებს ატმოსფერულ

ზემოქმედებას, მცირექანობიან სახურავებზე (სახურავის ქანობი < 2:12) 1507-ე ქვეთავის მიხედვით დამაგრებულმა ბურულემა უნდა შეინარჩუნოს ფიზიკური მთლიანობა, ვიდრე მას იყენებენ. აქ განსაზღვრული ტესტების დროს, სახურავის ბურულეები, რომლებიც ქარისმიერი დატვირთვების გამო ციკლური ღუნვის რეაქციის ზემოქმედების ქვეშ ექცევა, მნიშვნელოვნად არ უნდა კარგავდეს გაჭიმვაზე მედეგობის უნარს, თუ მემბრანები არაა გაძლიერებული და გატეხაზე მედეგობის უნარს, თუ მემბრანები გაძლიერებულია.

1504.7 დარტყმისადმი მედეგობა. ASTM D 3746, ASTM D 4272, CGSB 37-CP-52M ან FM 4470-ის 5.5 ქვეთავში წარმოდგენილი „ფეხით სიარულისას წარმოშობილი დატვირთვისადმი მედეგობის ტესტის“ მიხედვით, მცირექანობიან სახურავებზე (სახურავის ქანობი < 2:12) 1507-ე ქვეთავის შესაბამისად დამაგრებული ბურულეები სიარულით გამოწვეული დარტყმითი ზემოქმედების გათვალისწინებით არ უნდა დაგეგმარდეს.

1504.8 შემვსები. სახურავის ბურულის ზედაპირად და სამძიმად (ბალასტად) არ უნდა გამოიყენებოდეს შემვსები, ხრეში ან ქვა ქარიშხლებისადმი მიდრეკილ ადგილებში, ან ნებისმიერ სხვა შენობაზე, რომელთა საშუალო სიმაღლე აღემატება 1504.8 ცხრილში ზემოქმედების კატეგორიისა და გაბატონებული ქარის სიჩქარის გათვალისწინებით განსაზღვრულ სიმაღლეებს.

ცხრილი 1504.8

სახურავის მაქსიმალურად დასაშვები საშუალო სიმაღლე შენობისთვის, რომლის სახურავი მოწყობილია შემვსებით და არ მდებარეობს ქარიშხლებისადმი მიდრეკილ რეგიონში

დაგეგმარებისათვის ქარის ნომინალური სიჩქარე (მ/წმ) ^ა	სახურავის მაქსიმალურად დასაშვები საშუალო სიმაღლე (მ) ^ა		
	ზემოქმედების კატეგორია		
	B	C	D
38,0	52	18	9,0
40,0	33,5	11	4, 5
43,0	23	6	დაუშვებელია
45,0	17	4,5	დაუშვებელია
47,0	12	დაუშვებელია	დაუშვებელია
49,0	9,0	დაუშვებელია	დაუშვებელია
52,0	6,0	დაუშვებელია	დაუშვებელია
54,0	4,5	დაუშვებელია	დაუშვებელია
54,0-ზე მეტი	დაუშვებელია	დაუშვებელია	დაუშვებელია

- ა. სახურავის საშუალო სიმაღლე, როგორც განსაზღვრულია ASTM E 7-ში.
- ბ. გაბატონებული ქარის სიჩქარის შუალედური მნიშვნელობებისთვის, გამოიყენება ქარის სიჩქარის მომდევნო უფრო მაღალი მნიშვნელობა ან დასაშვებია პირდაპირი ინტერპოლაცია.
- გ. დაუშვებელია = ხრეში და ქვა დაუშვებელია ნებისმიერი სიმაღლის სახურავისთვის.

1504.9 ზემოქმედების კატეგორია. ქარის თითოეული მიმართულებისთვის უნდა განისაზღვროს ზემოქმედების კატეგორია, რომელიც ასახავს მიწის ზედაპირის უსწორმასწორობას შენობის ან ნაგებობის ასაგებ ადგილას. გასათვალისწინებელია მიწის ზედაპირის სხვადასხვაგვარი უსწორმასწორობები, რომლებსაც წარმოქმნის ბუნებრივი ტოპოგრაფია და მწვანე საფარი, ასევე, აგებული ფორმები.

1504.9.1 ქარის მიმართულებები და სექტორები. ქარის თითოეული შერჩეული მიმართულება, რომლისთვისაც უნდა შეფასდეს ქარისმიერი დატვირთვები, საჭიროებს შენობაზე ან

ნაგებობაზე ზემოქმედების განსაზღვრას ორი ქარსაწინააღმდეგო მიმართულების სექტორისთვის, რომლებიც ვრცელდება 45°-ზე ქარის შერჩეული მიმართულების ყველა მხარეს. ამ ორ სექტორში ზემოქმედებები უნდა განისაზღვროს 1504.9.2 და 1504.9.3 ქვეთავების შესაბამისად და უნდა ჩაითვალოს, რომ ყველაზე ძლიერი ქარისმიერი დატვირთვებისას წარმოქმნილი ზემოქმედება წარმოადგენს ქარისმიერ ზემოქმედებებს ამ მიმართულებიდან.

1504.9.2 ზედაპირის უსწორმასწორობის კატეგორიები. თითოეულ 45°-იანი სექტორის საზღვრებში მიწის ზედაპირის უსწორმასწორობა უნდა განისაზღვროს ადგილის ქარსაწინააღმდეგო მანძილისთვის, 1504.9.3 ქვეთავის შესაბამისად, ქვემოთ წარმოდგენილი კატეგორიებიდან იმისათვის, რომ მიენიჭოს ზემოქმედების კატეგორია, 1504.9.3 ქვეთავის მიხედვით.

ზედაპირის უსწორმასწორობა B. ურბანული და ქვეურბანული ტერიტორიები, ტყით დაფარული ტერიტორიები ან სხვა ადგილები, სადაც ერთმანეთთან ახლო-ახლოს უამრავი დაბრკოლებაა და მათი ზომა ერთი ოჯახის საცხოვრებლის ხელა ან უფრო დიდია.

ზედაპირის უსწორმასწორობა C. გაშლილი ადგილი, მიმოფანტული დაბრკოლებებით, რომელთა სიმაღლეები, ჩვეულებრივ, 9 მ-ზე ნაკლებია. ამ კატეგორიაში შედის დაბლობი ვაკიანი ადგილები და მდელოები.

ზედაპირის უსწორმასწორობა D. ვაკე ადგილები, დაბრკოლებების გარეშე, და წყლიანი ზედაპირები. ამ კატეგორიაში შედის გლუვი ტალახიანი დაბლობები, დამლაშებული/მარილიანი დაბლობები და მარადიული ყინულით დაფარული ადგილები.

1504.9.3 ზემოქმედების კატეგორიები. ზემოქმედების კატეგორია განისაზღვრება შემდეგნაირად:

ზემოქმედება B. შენობებისთვის, რომელთა სახურავის საშუალო სიმაღლე ნაკლებია ან ტოლია 9 მ-ის, ზემოქმედება B გამოიყენება, თუ მიწის ზედაპირის უსწორმასწორობა, ზედაპირის უსწორმასწორობა B-ის მიხედვით, ვრცელდება ქარსაწინააღმდეგო მიმართულებით მინიმუმ 450 მეტრზე. შენობებისთვის, რომელთა სახურავის საშუალო სიმაღლე ნაკლებია ან ტოლია 9 მ-ის, ზემოქმედება B გამოიყენება, თუ მიწის ზედაპირის უსწორმასწორობა, ზედაპირის უსწორმასწორობა B-ის მიხედვით, ვრცელდება ქარსაწინააღმდეგო მიმართულებით მინიმუმ 800 მეტრზე ან შენობის სიმაღლეზე 20-ჯერ დიდ მანძილზე, რომელიც მეტი იქნება.

ზემოქმედება C. ზემოქმედება C გამოიყენება ყველა იმ შემთხვევაში, როცა არ გამოიყენება B და D ზემოქმედებები.

ზემოქმედება D. ზემოქმედება D გამოიყენება, როცა მიწის ზედაპირის უსწორმასწორობა, ზედაპირის უსწორმასწორობა D-ის მიხედვით, ვრცელდება ქარსაწინააღმდეგო მიმართულებით მინიმუმ 1500 მ-ზე ან შენობის სიმაღლეზე 20-ჯერ დიდ მანძილზე (რომელიც მეტი იქნება). ზემოქმედება D ასევე გამოიყენება, როდესაც მიწის ზედაპირის უსწორმასწორობა ქარსაწინააღმდეგო მიმართულებით მიეკუთვნება B ან C კატეგორიას და ადგილი ზემოქმედების D მდგომარეობისგან დაშორებულია 180 მეტრით ან შენობის სიმაღლეზე 20-ჯერ დიდი მანძილით (რომელიც მეტი გამოვა).

ქვეთავი 1505 - ხანძრის კლასიფიცირება

1505.1 ზოგადი. სახურავის ანაწყოები იყოფა ქვემოთ განსაზღვრულ კლასებად. A, B და C კლასების სახურავის ანაწყოები და სახურავის ბურულები უნდა შემოწმდეს ASTM E 108 ან UL 790-ის მიხედვით. ამასთან, სახურავის ცეცხლგამძლეობისთვის დამუშავებული ხის ბურულები უნდა შემოწმდეს ASTM D 2898-ის შესაბამისად. შენობის ტიპიდან გამომდინარე, შენობებზე მოწყობილი სახურავის მინიმალური ბურულები უნდა შეესაბამებოდეს 1505.1 ცხრილს.

ცხრილი 1505.1^a

სახურავის მინიმალური ბურულების კლასიფიკაცია კონსტრუქციის ტიპებისთვის

IA	IB	IIA	IIB	IIIA	IIIB	IV	VA	VB
B	B	B	C ^b	B	C ^b	B	B	C ^b

- ა. სახურავის არაკლასიფიცირებული ბურულები დასაშვებია სც-3 ჯგუფისა და დს ჯგუფის დაკავებულობებში, სადაც ცეცხლგამყოფი მინიმალური მანძილი სახურავის კიდიდან 1,8 მ-ია.
- ბ. შენობებს, რომელთა სიმაღლე მიწის დონიდან ორ სართულს არ აღემატება, ხოლო სახურავის პროექციის ფართობი - 560 კვადრატულ მეტრს და სადაც სახურავის კიდიდან მიწის ნაკვეთის საზღვრამდე (მაგრამ არა საზოგადოებრივ გზებამდე) შენობის ყველა მხარეს ხანძარსაწინააღმდეგო მანძილი შეადგენს, სულ მცირე, 3,0 მ-ს, დასაშვებია ჰქონდეს No. 1 კედრის ან წითელი ხის ფილებიანი სახურავები ან No. 1 ყავრებიანი სახურავები.

1505.2 A კლასის სახურავის ანაწყოები. A კლასის სახურავის ანაწყოებს მიეკუთვნება ისეთი ანაწყოები, რომლებიც ტესტირების დროს უძლებს ძლიერი ცეცხლის ზემოქმედებას. A კლასის სახურავის ანაწყოების გამოყენება ნებადართულია ყველა ტიპის შენობაზე ან ნაგებობაზე.

გამონაკლისი:

1. A კლასის სახურავის ანაწყოებს მიეკუთვნება აგურის, წყობის ან დაუფარავი ბეტონის სახურავის ბურული.
2. A კლასის სახურავის ანაწყოებს ასევე მიეკუთვნება რკინოვანი ან სპილენძის ყავრებიანი ან ფურცლებიანი, ლითონის ფურცლებიანი და ყავრებიანი, თიხის ან ბეტონის ფილებიანი ან ასპიდური ფიქლის ბურულები, დაგებული არაწვად ფენილზე ან რკინოვანი, სპილენძის ან ლითონის ფურცლების ბურულები, დაგებული არაწვად ჩარჩოზე სახურავის ფენილის გარეშე.
3. A კლასის სახურავის ანაწყოებში შედის წვად ფენილზე მოწყობილი სულ მცირე, 0,0416 კგ/მ² სპილენძის ფირფიტები.

1505.3 B კლასის სახურავის ანაწყოები. B კლასის სახურავის ანაწყოებად ითვლება ის ანაწყოები, რომლებიც ტესტირების დროს უძლებს ზომიერი ცეცხლის ზემოქმედებას.

1505.4 C კლასის სახურავის ანაწყოები. C კლასის სახურავის ანაწყოებად ითვლება ის ანაწყოები, რომლებიც ტესტირების დროს უძლებს სუსტი ცეცხლის ზემოქმედებას.

1505.5 არაკლასიფიცირებული ბურულები. არაკლასიფიცირებულ ბურულებს მიეკუთვნება ნებადართული მასალა, რომელიც ნუსხაში არაა მითითებული, როგორც A, B ან C კლასის სახურავის ბურულები.

1505.6 ცეცხლმედეგობისთვის დამუშავებული ხის ყავრები და ფილები. ცეცხლმედეგობისთვის დამუშავებული ხის ყავრები და ფილები მდიდრდება ქიმიური ნივთიერებებით

სრულუჯრედოვანი ვაკუუმწნევის ტექნოლოგიით, AWWA C1-ის შესაბამისად. თითოეულ შეკვრაზე უნდა აღინიშნოს წარმოების ადგილი და ინფორმაცია მწარმოებლის შესახებ, ასევე უნდა მიეთითოს 1505.1 ქვეთავის მოთხოვნის შესაბამისად ჩატარებული ტესტირებისას მინიჭებული კლასი.

1505.7 სპეციალური დანიშნულების სახურავები. სპეციალური დანიშნულების ხის ყავრები ან ფილები უნდა აკმაყოფილებდეს 1507.8 ან 1507.9 ქვეთავებში განსაზღვრულ კლასიფიკაციასა და მოთხოვნებს. ამასთან, X ტიპის 1.6 სმ-იანი წყალმედეგი თაბაშირის ქვეშრე ან თაბაშირის ფენილი თავსდება სულ მცირე, 1.25 სმ ნომინალური სისქის ხის სტრუქტურული პანელის მასიურ ფენილზე ან 2.5 სმ-იან ფენილზე.

1505.8 ფოტოვოლტაიკური (ფოტოვოლტური) სისტემები. სახურავის თავზე მოწყობილ ფოტოვოლტაიკურ (ფოტოვოლტურ) სისტემებს, რომლებიც მიწებებული ან მიმაგრებულია სახურავის ბურულზე ან ფოტოვოლტაიკურ (ფოტოვოლტურ) მოდულებს/ყავარებს, რომლთაც აგებენ, როგორც სახურავის ბურულებს, უნდა ჰქონდეს ეტიკეტი, რომელიც შეიცავს ინფორმაციას 1505.1 ქვეთავის შესაბამისად წარმოებული ტესტირებისას მინიჭებული ცეცხლმედეგობის კლასის შესახებ.

ქვეთავი 1506 - მასალები

1506.1 რეგულირების სფერო. ამ თავში წარმოდგენილი მოთხოვნები ეხება აქ განსაზღვრული სახურავის მასალების გამოყენებას. სახურავის ბურულები გამოიყენება ამ თავისა და მწარმოებლის მითითებების შესაბამისად. სახურავის ბურულები უნდა მოეწყოს 1507-ე ქვეთავის დებულებების შესაბამისად.

1506.2 მასალების თავსებადობა. სახურავებისა და სახურავის ბურულების მასალები ურთიერთთავსებადი უნდა იყოს. ისინი ასევე უნდა შეესაბამებოდეს იმ შენობებისა თუ ნაგებობების მასალებს, რომლებშიც ისინი გამოიყენება.

1506.3 მასალების ტექნიკური და ფიზიკური მახასიათებლები. სახურავის ბურულის მასალები უნდა შეესაბამებოდეს ამ თავში ჩამოთვლილ სტანდარტებს. სტანდარტების არარსებობის შემთხვევაში, ან როდესაც მასალების შესატყვისობა სათუთა, უნდა შემოწმდეს მასალების თვისებები/მახასიათებლები, ხარისხი და გამოყენების შეზღუდვები.

1506.4 მასალების ამოცნობა. სახურავის ბურულის მასალები პაკეტებად უნდა შეიფუთოს, რომელზეც მითითებული იქნება მწარმოებლის საიდენტიფიკაციო ნიშნები და რომელსაც მიკრული ექნება 1505-ე ქვეთავის შესაბამისი ეტიკეტები. დიდი რაოდენობით ტრანსპორტირებულ მასალას უნდა ახლდეს ასეთივე ინფორმაცია, სერთიფიკატის ფორმით, ან მწარმოებლის მიერ მიწოდებული კონოსამენტით.

ქვეთავი 1507 - სახურავის ბურულებთან დაკავშირებული მოთხოვნები

1507.1 რეგულირების სფერო. სახურავის ბურულები უნდა მოეწყოს ამ ქვეთავის დებულებებისა და მწარმოებლის მითითებების შესაბამისად.

1507.2 ასფალტის ყავრები. ასფალტის ყავრები უნდა მოეწყოს, ამ ქვეთავის დებულებების შესაბამისად.

1507.2.1 ფენილთან დაკავშირებული მოთხოვნები. ასფალტის ყავრები უნდა დამაგრდეს მასიურად შემოსილ ფენილზე.

1507.2.2 ქანობი. ასფალტის ყავრები გამოიყენება მხოლოდ ისეთ სახურავზე, რომლის ქანობი არის ორი შვეული ერთეული 12 თარაზულ ერთეულთან (17% ქანობი) ან მეტი. სახურავებისთვის, რომელთა ქანობი 17%-დან (ორი შვეული ერთეული 12 თარაზულ ერთეულთან) 33%-მდეა (4 შვეული ერთეული 12 თარაზულ ერთეულთან) 1507.2.8 ქვეთავის თანახმად, საჭიროა ორმაგი ქვეშრის გამოყენება.

1507.2.3 ქვეშრე. თუ სხვაგვარი მითითება არაა, ქვეშრე ASTM D 226, ტიპი I, ASTM D 4869, ტიპი I ან ASTM D 6757-ის მოთხოვნებს უნდა აკმაყოფილებდეს.

1507.2.4 თვითდაკრობადი პოლიმერცემენტის ბიტუმის ფურცელი. თვითდაკრობადი პოლიმერცემენტის ბიტუმის ფურცელი ASTM D 1970-ს უნდა შეესაბამებოდეს.

1507.2.5 ასფალტის ყავრები. ასფალტის ყავრებს უნდა ჰქონდეს თვითწებვადი ზოლები ან უნდა იყოს ურთიერთგადაბმადი და შეესაბამებოდეს ASTM D 225 ან ASTM D 3462-ს.

1507.2.6 სამაგრები. ასფალტის ყავრების სამაგრებად გამოიყენება გალვანიზებული, უჟანგავი ფოლადის, ალუმინის ან სპილენძის ლურსმნები, სულ მცირე, 12 ზომის 2,7 მმ სიგანის ფეხით და 1,0 სმ დიამეტრის თავით და ისეთი სიგრძის, რომ მთლიანად შევიდეს ბურულის მასალაში და 1,9 სმ-ით სახურავის ფენილში. თუ სახურავის ფენილი 1,9 სმ-ზე ნაკლები სისქისაა, ლურსმნები ფენილს მთლიანად გაივლის. სამაგრები ASTM F 1667-ს უნდა შეესაბამებოდეს.

1507.2.7 მიმაგრება. ასფალტის ყავრებისთვის საჭირო სამაგრების მინიმალური რაოდენობა განისაზღვრება მწარმოებლის მიერ, თუმცა თითო გრძელ/ზოლოვან ყავარს, არაუმეტეს, ოთხი სამაგრი უნდა ჰქონდეს, ხოლო თითო ინდივიდუალურ ყავარს - არაუმეტეს, ორი სამაგრი. იქ, სადაც სახურავის ქანობი 21:12-ს (20 შვეულ ერთეულს 12 თარაზულ ერთეულთან) აღემატება, ასფალტის ყავრები უნდა დაიგოს მწარმოებლის მოთხოვნების შესაბამისად.

1507.2.7.1 ქარმედევობა. ასფალტის ყავრები უნდა მოეწყოს ASTM D 7158-ის შესაბამისად. ასფალტის ყავრები უნდა აკმაყოფილებდეს 1507.2.7.1(1) ცხრილის კლასიფიცირების მოთხოვნებს, რომლებიც ეხება გაბატონებული ქარის მაქსიმალურ სიჩქარეს. ასფალტის ყავრების შეკვრას უნდა ჰქონდეს ეტიკეტი, რომელიც მიუთითებს ASTM D 7158-თან და 1507.2.7.1(1) ცხრილით აუცილებელ კლასიფიცირებასთან შესაბამისობაზე.

გამონაკლისი: ასფალტის ყავრები, რომლებიც არ შედის ASTM D 7158-ის რეგულირების სფეროში, უნდა შემოწმდეს და მისი ეტიკეტი უნდა მიუთითებდეს ASTM D 3161-ითა და 1507.2.7.1(2) ცხრილით აუცილებელ კლასიფიცირებასთან შესაბამისობაზე.

სახურავის ასფალტის ყავრების კლასიფიცირება ASTM D 7158-ის მიხედვით

დაგეგმარებისათვის ქარის ნომინალური სიჩქარე (მეტრი/წამში)	საჭირო კლასი
38 მ/წმ	D,G ან H
40,2 მ/წმ	D,G ან H
44,7 მ/წმ	G ან H
49,2 მ/წმ	G ან H
53,6 მ/წმ	G ან H
58,1 მ/წმ	H
62,6 მ/წმ	H
67 მ/წმ	H

ა. ASTM D 7158-ში განსაზღვრულ სტანდარტულ გამოთვლებში ივარაუდება ზემოქმედების B ან G კატეგორია და შენობის სიმაღლე 18 მ ან 18 მ-ზე ნაკლები. სხვა პირობებისათვის, რომლებიც არ შეესაბამება ამ ვარაუდებს, საჭიროა დამატებითი გამოთვლები.

ცხრილი 1507.2.7.1(2)

ასფალტის ყავრების კლასიფიცირება ASTM D 3161-ისა მიხედვით

დაგეგმარებისათვის ქარის ნომინალური სიჩქარე (მეტრი/წამში)	საჭირო კლასი
38 მ/წმ	A, D ან F
40,2 მ/წმ	A, D ან F
44,7 მ/წმ	A, D ან F
49,2 მ/წმ	F
53,6 მ/წმ	F
58,1 მ/წმ	F
62,6 მ/წმ	F
67 მ/წმ	F

1507.2.8 ქვეშრის გამოყენება. 17%-დან (2 შვეული ერთეული 12 თარაზულ ერთეულთან) 33%-მდე (4 შვეული ერთეული 12 თარაზულ ერთეულთან) ქანობიანი სახურავებისთვის ქვეშრე იგება ორ ფენად შემდეგნაირად: სულ მცირე, 48 სმ ქვეშრის ზოლი იდება სახურავის ნაშვერის პარალელურად და მყარად მაგრდება ადგილზე სამაგრებით. სახურავის განაკიდიდან მოყოლებული, 90 სმ-იანი ქვეშრის ფურცლები იდება 48 სმ პირგადადებით მომდევნო ფურცლებზე და მაგრდება სამაგრებით. მრუდედ წასული ქვეშრე ხელს არ უშლის ყავრების დაწებებას. 33%-იან (4 შვეული ერთეული 12 თარაზულ ერთეულთან) ან 33%-ზე მეტი ქანობიანი სახურავებისთვის, ქვეშრე იგება ერთ ფენად შემდეგნაირად: ქვეშრე იგება ყავარის მსგავსად სახურავის განაკიდიდან და მის პარალელურად 5 სმ პირგადადებით, შემდეგ სამაგრებით მაგრდება ადგილზე. მრუდედ წასული ქვეშრე ხელს არ უშლის ყავრების დაწებებას.

1507.2.8.1 დამაგრება, რომელიც უძლებს ძლიერ ქარს. ძლიერი ქარის (49 მ/წმ-ზე მეტი) ზემოქმედების ადგილებში ქვეშრე მაგრდება კოროზიამედეგი სამაგრებით, მწარმოებლის მითითებების შესაბამისად. სამაგრები მაგრდება პირგადადების გასწვრივ ცენტრიდან მაქსიმუმ 90 სმ-ის დაშორებით.

ისეთ ადგილებში მოწყობილი ქვეშრე, სადაც ქარის სიჩქარე ტოლია ან მეტია 54 მ/წმ-ზე, უნდა აკმაყოფილებდეს ASTM D 226-ის II ტიპს, ASTM D 4869-ის IV ტიპს ან ASTM D 6757-ს. ქვეშრე უნდა დამაგრდეს ბადისებრად გვერდით პირგადადებებს შორის 30 სმ-ის დაშორებით გვერდით პირგადადებებთან 15 სმ-ის დაშორებით. ქვეშრე უნდა მოეწყოს 1507.2.8 ქვეთავის შესაბამისად, თუმცა ყველა პირგადადება უნდა იყოს, სულ მცირე, 10 სმ. ქვეშრე უნდა დამაგრდეს ლითონის ან პლასტმასისათვისიანი ლურსმნებით, რომელთა თავის დიამეტრი, არანაკლებ, 2,5 სმ-ია, ხოლო სისქე – სულ მცირე, 0,34 მმ და დამზადებულია ფურცლოვანი ლითონით. თავიანი ლურსმნის

ფეხი, სულ მცირე, 2,7 მმ სიგრძის უნდა იყოს, რომ სახურავის ფენილში მთლიანად შევიდეს/დაიმალოს ან შევიდეს, სულ მცირე, 1,9 სმ-ის სიღრმეში.

გამონაკლისი: ალტერნატივის სახით დასაშვებია ASTM D 1970-ის შესაბამისი მისაწებებელი ქვეშრე.

1507.2.8.2 ცინულსაწინააღმდეგო ზღუდე. ისეთ ადგილებში, სადაც ცნობილია, რომ სახურავის განაკიდების გასწვრივ წარმოიქმნება ცინული (რაც წყლის დაგროვებას იწვევს), გამოიყენება, არანაკლებ, ორშრიანი ქვეშრისგან შედგენილი ცინულსაწინააღმდეგო ზღუდე, რომლებიც შეცემენტებულია ერთმანეთთან ან შეწყებებულია პოლიმერცემენტის ბიტუმის ფურცლით. ეს უზრუნველყოფს ნორმალურ ქვეშრეს, რომელიც გრძელდება სახურავის ყველა ზედაპირის ყველაზე ქვედა კიდეებიდან შენობის გარე კედლის ხაზის შიგნით სულ მცირე, 60 სმ წერტილამდე.

გამონაკლისი: ცალკე მდგომი დამხმარე ნაგებობები, სადაც არ არის კონდიციონირებული იატაკის ფართობი.

1507.2.9 ჰიდროიზოლაცია. ასფალტის ყავრების ჰიდროიზოლაციები უნდა აკმაყოფილებდეს ამ ქვეთავის მოთხოვნებს. ჰიდროიზოლაცია გამოიყენება ამ ქვეთავისა და ასფალტის ყავრების მწარმოებლის მითითებების შესაბამისად.

1507.2.9.1 ჰიდროიზოლაციის ქვედა და ზედა შრეები. ჰიდროიზოლაციის ქვედა და ზედა შრეები უნდა მოეწყოს მწარმოებლის მითითებების შესაბამისად. ჰიდროიზოლაციის ქვედა შრე უნდა იყოს, სულ მცირე, 0,5 მმ სისქის კოროზიამდეგი ლითონის ან სულ მცირე, 3,8 კგ/მ² წონის მინერალურ ზედაპირიანი რულონური ბურული. ჰიდროიზოლაციის ზედა შრე, სულ მცირე, 0,5 მმ სისქის კოროზიამდეგი ლითონის უნდა იყოს.

1507.2.9.2 შენადარები. შენადარების ქვეშრე მწარმოებლის მითითებების შესაბამისად უნდა მოეწყოს, ყავრების დამაგრებამდე. ნებადართულია შენადარების შემდეგი სახის ქვეშრეების გამოყენება:

1. ღია შენადარების (როცა ქვესადები დაფარული არ არის) ლითონის ქვესადებები უნდა იყოს, სულ მცირე, 60 სმ სიგანის და 1507.2.9.2 ცხრილში მოცემული რომელიმე კოროზიამდეგი ლითონის;
2. ღია შენადარების ქვესადებებად დასაშვებია ASTM D 3909 ან ASTM D 6380-ის შესაბამისი მინერალურზედაპირიანი რულონის ბურულის ორშრიანი ქვესადებების გამოყენება. ქვესადების ქვედა შრე უნდა იყოს 46 სმ, ხოლო ზედა შრე – სულ მცირე, 90 სმ სიგანის;
3. დახურული შენადარების ქვესადებებად (ყავრებით დაფარული გადაკვეთის ადგილები) დასაშვებია ASTM D 6380, შ კლასი ტიპი III, M კლასი ტიპი II ან ASTM D 3909-ის ან პირველ და მე-2 პუნქტებში აღწერილი ტიპების შესაბამისი, სულ მცირე, 90 სმ სიგანის გლუვი რულონური ბურულის გამოყენება. სპეციალიზებული ქვესადები უნდა შეესაბამებოდეს ASTM D 1970-ს.

ცხრილი 1507.2.9.2

შენადარების ქვესადების მასალა

მასალა	მინიმალური სისქე	კალიბრი/ზომა	წონა
ალუმინი	0,6 მმ	—	—

ცივანაგლინი სპილენძი	0,55 მმ	—	ASTM B 370, 454 გრამი 0,09 მ ² -ზე
სპილენძი	—	—	454 გრამი
გალვანიზებული ფოლადი	0,45 მმ	26 (მოუთუთიებელი)	—
მაღალი დენადობის ზღვრის მქონე სპილენძი	0,4 მმ	—	ASTM B 370, 340 გრამი 0,09 მ ² -ზე
ტყვია	—	—	1,14 კგ.
ტყვიით დაფარული სპილენძი	0,55 მმ	—	ASTM B 101, 454 გრამი 0,09 მ ² -ზე
ტყვიით დაფარული მაღალი დენადობის ზღვრის მქონე სპილენძი	0,4 მმ	—	ASTM B 101, 340 გრამი 0,09 მ ² -ზე
შედებილი ტყვია-კალის შენადნობი	—	—	9,1 კგ.
უქანგავი ფოლადი	—	28	—
თუთიის შენადნობი	0,7 მმ	—	—

1507.2.9.3 საწვეთი კიდე. სახურავის განაკიდებთან და ყავრებიანი სახურავების წვეტურებთან უნდა მოეწყოს საწვეთი კიდე. პირგადადება არ უნდა აღემატებოდეს 5 სმ-ს. სახურავის განაკიდების საწვეთი კიდე უნდა ჩამოგრძელდეს ფენილისკენ 6,4 მმ-ით, ხოლო უკან სახურავისკენ – სულ მცირე, 5 სმ-ით. საწვეთი კიდე მექანიკურად მაგრდება, ცენტრიდან მაქსიმუმ 30 სმ-ის დაშორებით.

1507.3 თიხისა და ბეტონის ფილა. თიხისა და ბეტონის ფილები უნდა დაიგოს ამ ქვეთავის დებულებების შესაბამისად.

1507.3.1 მოთხოვნები ფენილის მიმართ. ბეტონისა და თიხის ფილები უნდა დაიგოს მასიურ ფენილზე ან ურთიერთდაშორებულ სტრუქტურულ ფიცრებზე.

1507.3.2 ფენილის ქანობი. თიხისა და ბეტონის სახურავის ფილები იგება 21%-იან (2,5 შვეული ერთეული 12 თარაზულ ერთეულთან) ან მეტი ქანობის მქონე სახურავებზე. 1507.3.3 ქვეთავის თანახმად, 21%-დან (2,5 შვეული ერთეული 12 თარაზულ ერთეულთან) 33%-მდე (4 შვეული ერთეული 12 თარაზულ ერთეულთან) ქანობის მქონე სახურავებზე უნდა დაიგოს ორმაგი ქვეშრე.

1507.3.3 ქვეშრე. თუ სხვაგვარი მითითება არაა, ქვეშრე უნდა შეესაბამებოდეს: ASTM D 229, ტიპი II; ASTM D 2626 ან ASTM D 6380, M კლასის მინერალურზედაპირიან რულონის ბურულს.

1507.3.3.1 მცირექანობიანი სახურავები. 21%-დან (2,5 შვეული ერთეული 12 თარაზულ ერთეულთან) 33%-მდე (4 შვეული ერთეული 12 თარაზულ ერთეულთან) ქანობის მქონე სახურავებზე გამოყენებული ქვეშრე, სულ მცირე, ორი შრისგან უნდა შედგებოდეს და უნდა დაიგოს შემდეგნაირად:

1. ქვეშრის 48 სმ-იანი ზოლი ეწყობა სახურავის განაკიდის ბოლოდან მის პარალელურად და მაგრდება სამაგრებით;
2. სახურავის განაკიდის ბოლოდან მოყოლებული, ტოლის ქვეშრის 90 სმ-იანი ზოლები ეწყობა იმგვარად, რომ მომდევნო ფურცელზე პირგადადება იყოს 48 სმ და ადგილზე მაგრდება სამაგრებით.

1507.3.3.2 მკვეთრქანობიანი სახურავები. 33% (4 შვეული ერთეული 12 თარაზულ ერთეულთან) ან 33%-ზე მეტქანობიანი სახურავებისთვის გამოიყენება ყავრისებური, სულ მცირე, ერთშრიანი ტოლის ქვეშრე, რომელიც იგება სახურავის განაკიდიდან მის პარალელურად, მომდევნო ფურცელზე პირგადადება 5 სმ-ზე და მაგრდება მხოლოდ საჭიროების შემთხვევაში.

1507.3.3.3 ძლიერქარგამძლე დამაგრება. ძლიერი ქარის (49 მ/წმ-ზე მეტი) ზემოქმედების ადგილებში ქვეშრე მაგრდება კოროზიამდეეგი სამაგრებით მწარმოებლის მითითებების შესაბამისად. სამაგრები მაგრდება პირგადადების გასწვრივ ცენტრიდან მაქსიმუმ 90 სმ-ის დაშორებით.

ისეთ ადგილებში მოწყობილი ქვეშრე, სადაც ქარის სიჩქარე ტოლია ან მეტია 54 მ/წმ-ზე, უნდა დამაგრდეს ბადისებურად გვერდით პირგადადებებს შორის 30 სმ-ის დაშორებით გვერდით პირგადადებებთან 15 სმ-ის დაშორებით. ქვეშრე უნდა მოეწყოს 1507.3.3.1 და 1507.3.3.2 ქვეთავების შესაბამისად, მაგრამ ყველა პირგადადება უნდა იყოს, სულ მცირე, 10 სმ. ქვეშრე უნდა დამაგრდეს ლითონის ან პლასტმასის თავიანი ლურსმნებით, რომელთა თავის დიამეტრი, არანაკლებ, 2,5 სმ-ია, ხოლო სისქე – სულ მცირე, 0,34 მმ და დამზადებულია ფურცლოვანი ლითონისგან. თავიანი ლურსმნის ფეხი, სულ მცირე, 2,7 მმ სიგრძის უნდა იყოს, რომ სახურავის ფიცარფენილში მთლიანად ან, სულ მცირე, 1,9 სმ სიღრმეში შევიდეს.

გამონაკლისი: ალტერნატივის სახით დასაშვებია ASTM D 1970-ის შესაბამისი მისაწებებელი ქვეშრე.

1507.3.4 თიხის ფილა. თიხის ფილა უნდა შეესაბამებოდეს ASTM C 1167-ს.

1507.3.5 ბეტონის ფილა. ბეტონის ფილა უნდა შეესაბამებოდეს ASTM C 1492-ს.

1507.3.6 სამაგრები. ფილის სამაგრები უნდა იყოს კოროზიამდეეგი და, არანაკლებ, 11 კალიბრი/ზომა, 8,0 მმ-იანი თავით და ისეთი სიგრძის, რომ შევიდეს ქვეშრეში, სულ მცირე, 1,9 სმ-ზე ან ქვეშრის მთელ სისქეში. თიხის ან ბეტონის ფილის მისამაგრებელი მავთული არ უნდა იყოს 2 მმ-ზე ნაკლები. დამაგრებებისთვის განკუთვნილი ფართობი უნდა მოიცავდეს ფილის სამ რიგს, მაგრამ, არანაკლებ, 90 სმ-ს სახურავის წიბოების ან კეხების და სახურავის განაკიდების კიდებისა და ფრონტონის ნაპირების ორივე მხრიდან.

1507.3.7 მიმაგრება. თიხის ან ბეტონის სახურავის ფილები უნდა დამაგრდეს 1507.3.7 ცხრილის შესაბამისად.

ცხრილი 1507.3.7
თიხისა და ბეტონის ფილის დამაგრებააა

ზოგადი — სახურავის თიხის ან ბეტონის ფილა			
დაგეგმარებისას გათვალისწინებული ქარის მაქსიმალური ნომინალური სიჩქარე (მ/წმ)	სახურავის საშუალო სიმაღლე (მ)	სახურავის ქანობი 3:12-მდე	სახურავის ქანობი 3:12 და მეტი
38,0	0 - 18	თითო სამაგრი ერთ ფილაზე.	ორი სამაგრი ერთ ფილაზე. მხოლოდ ერთი სამაგრი 7-12 და ნაკლებ ქანობებზე მოსაწყობი ფილებისთვის, რომელთა წონა აღემატება 36.6 კგ/მ ² -ს, ხოლო სიგანე არ აღემატება 40 სმ-ს.
45,0	0 - 12	ბრტყელი ფილა - შვეული პირგადადების გარეშე, ორი სამაგრი ერთ ფილაზე.	
45,0	> 12- 18	ყველა ფილის ზედა კიდე უნდა დამაგრდეს ლურსმნებით. სახურავის ნაშვერის ყველა ფილის წინაპირი უნდა დამაგრდეს ნებადართული კავებით. კიდურა ფილები უნდა დამაგრდეს ორი ლურსმნით. კეხის, წიბოსა და კიდურა ყველა ფილის წინაპირი უნდა დაიფაროს სახურავის მასტიკით.	
49,0	0 - 18	დამაგრების სისტემამ უნდა გაუძლოს ქარისმიერ დატვირთვებს.	

54,0	0 - 18	დამაგრების სისტემამ უნდა გაუძლოს ქარისმიერ დატვირთვებს.		
58,0	0 - 18	დამაგრების სისტემამ უნდა გაუძლოს ქარისმიერ დატვირთვებს.		
ყველა	> 18	დამაგრების სისტემამ უნდა გაუძლოს ქარისმიერ დატვირთვებს.		
სახურავის ურთიერთგადაბმადი თიხის ან ბეტონის ფილა გამოშვებული საანკერო ყუნწებით^ა (ლარტყებიან/მასიურ ფენილზე ან დაშორებებიან ფენილზე მოწყობა)				
დაგეგმარებისას გათვალისწინებული ქარის მაქსიმალური ნომინალური სიჩქარე (მ/წმ)	სახურავის საშუალო სიმაღლე (მ)	სახურავის ქანობი 5:12-მდე	სახურავის ქანობი 5:12<12:12	სახურავის ქანობი 12:12 და მეტი
38,0	0 - 18	სამაგრები საჭირო არ არის. 44 კგ/მ ² -ზე ნაკლები წონის მქონე დასამაგრებელი ფილებისთვის საჭიროა, სულ მცირე, ერთი სამაგრი თითო ფილაზე.	თითო სამაგრი ყოველ მეორე რიგში. ყველა პერიმეტრულ ფილას სჭირდება თითო სამაგრი. 44 კგ/მ ² -ზე ნაკლები წონის მქონე დასამაგრებელი ფილებისთვის საჭიროა, სულ მცირე, ერთი სამაგრი თითო ფილაზე.	ერთი ფილისათვის საჭიროა ერთი სამაგრი. 44 კგ/მ ² -ზე ნაკლები წონის მქონე დასამაგრებელი ფილებისთვის საჭიროა, სულ მცირე, ერთი სამაგრი თითო ფილაზე.
45,0	0 - 12	ფილებისთვის საჭიროა, სულ მცირე, ერთი სამაგრი თითო ფილაზე.	ფილებისთვის საჭიროა, სულ მცირე, ერთი სამაგრი თითო ფილაზე.	ფილებისთვის საჭიროა, სულ მცირე, ერთი სამაგრი თითო ფილაზე.
45,0	> 12- 18	ყველა ფილის ზედა კიდე უნდა დამაგრდეს ლურსმნებით. სახურავის ნაშვერის ყველა ფილის წინაპირი უნდა დამაგრდეს ნებადართული კავებით. განაპირა/კიდურა ფილები უნდა დამაგრდეს ორი ლურსმნით. კეხის, წიბოსა და განაპირა/კიდურა ყველა ფილის ცხვირი უნდა დაიფაროს სახურავის მასტიკით.	ყველა ფილის ზედა კიდე უნდა დამაგრდეს ლურსმნებით. სახურავის ნაშვერის ყველა ფილის წინაპირი უნდა დამაგრდეს ნებადართული კავებით. განაპირა/კიდურა ფილები უნდა დამაგრდეს ორი ლურსმნით. კეხის, წიბოსა და განაპირა/კიდურა ყველა ფილის ცხვირი უნდა დაიფაროს სახურავის მასტიკით.	ყველა ფილის ზედა კიდე უნდა დამაგრდეს ლურსმნებით. სახურავის ნაშვერის ყველა ფილის წინაპირი უნდა დამაგრდეს ნებადართული კავებით. განაპირა/კიდურა ფილები უნდა დამაგრდეს ორი ლურსმნით. კეხის, წიბოსა და განაპირა/კიდურა ყველა ფილის ცხვირი უნდა დაიფაროს სახურავის მასტიკით.
49,0	0 – 18	დამაგრების სისტემამ უნდა გაუძლოს ქარისმიერ დატვირთვებს.		
54,0	0 – 18	დამაგრების სისტემამ უნდა გაუძლოს ქარისმიერ დატვირთვებს.		
58,0	0 – 18	დამაგრების სისტემამ უნდა გაუძლოს ქარისმიერ დატვირთვებს.		
ყველა	> 18	დამაგრების სისტემამ უნდა გაუძლოს ქარისმიერ დატვირთვებს.		
თიხის ან ბეტონის ურთიერთგადაბმადი სახურავის ფილა გამოშვებული საანკერო ყუნწებით (მოწყობა მასიურ ფენილზე, რომელსაც არ აქვს ლარტყები)				
დაგეგმარებისას გათვალისწინებული ქარის მაქსიმალური ნომინალური სიჩქარე (მ/წმ)	სახურავის საშუალო სიმაღლე (მ)	ყველანაირი ქანობის სახურავი		
38,0	0 - 18	ერთი სამაგრი ერთ ფილაზე.		
45,0	0 - 12	ერთი სამაგრი ერთ ფილაზე.		
45,0	> 12 - 18	ყველა ფილის ზედა ნაწილი უნდა დამაგრდეს ლურსმნებით. სახურავის ნაშვერის ყველა ფილის წინაპირი უნდა დამაგრდეს ნებადართული კავებით. კიდურა ფილები უნდა დამაგრდეს ორი ლურსმნით. კეხის, წიბოსა და კიდურა ყველა ფილის წინაპირი უნდა დაიფაროს სახურავის მასტიკით.		
49,0	0 – 18	დამაგრების სისტემამ უნდა გაუძლოს ქარისმიერ დატვირთვებს.		
54,0	0 – 18	დამაგრების სისტემამ უნდა გაუძლოს ქარისმიერ დატვირთვებს.		
58,0	0 – 18	დამაგრების სისტემამ უნდა გაუძლოს ქარისმიერ დატვირთვებს.		
ყველა	> 18	დამაგრების სისტემამ უნდა გაუძლოს ქარისმიერ დატვირთვებს.		

- ა. სამაგრის მინიმალური ზომა. კოროზიამდევე ლურსმნები, არანაკლებ, No. 11 კალიბრისა, 8 მმ-იანი თავით. სამაგრები საკმარისად გრძელი უნდა იყოს იმისათვის, რომ ფენილში შევიდეს 1,9 სმ-ის სიღრმეში ან ფენილის მთელ სიღრმეში, თუკი ის ნაკლები იქნება. თიხისა და ბეტონის ფილების სამაგრი მავთული არ უნდა იყოს 2 მმ-ზე ნაკლები სისქის;
- ბ. თოვლის ზემოქმედების ქვეშ არსებული ფართობები. ერთი ფილისთვის აუცილებელია, სულ მცირე, ორი სამაგრი ან ლარტყები და ერთი სამაგრი;
- გ. 24:12-ზე მკვეთრი სახურავის ქანობები. ყველა ფილის წინაპირი კარგად უნდა დამაგრდეს;

- დ. თარაზული ლარტყები. ლარტყების ნომინალური ზომები არ უნდა იყოს 2,5 × 5 სმ-ზე ნაკლები. საწრეტის პირობები უნდა შეიქმნას, სულ მცირე, 3,2 მმ-იანი ამალღებით თითოეულ ლურსმანთან ან 1,2 მ სიგრძის ლარტყებით, რომელთა შორის დაშორება, სულ მცირე, 1,25 სმ-ია. თარაზული ლარტყები საჭიროა 7:12-ზე მკვეთრ ქანობებზე;
- ე. პერიმეტრის დამაგრების ფართობები მოიცავს ფილების სამ რიგს, მაგრამ, არანაკლებ, 90 სმ-ს წიბოების ან კეხების ორივე მხარიდან, ასევე, სახურავის განაკიდების კიდებებსა და ფრონტონის ნაპირებს;

1507.3.8 გამოყენება. ფილა იგება მწარმოებლის მითითებების შესაბამისად და ქვემოთ ჩამოთვლილის გათვალისწინებით:

1. კლიმატური პირობები;
2. სახურავის ქანობი;
3. ქვეშრის სისტემა;
4. ფილის სახეობა.

1507.3.9 ჰიდროიზოლაცია. სახურავის შვეული ზედაპირების გადაკვეთის ადგილას ჰიდროიზოლაცია და გადამფარავი ჰიდროიზოლაცია უნდა მოეწყოს მწარმოებლის მითითებების შესაბამისად და თუ ლითონისაა, უნდა იყოს, არანაკლებ, 0,5 მმ, კოროზიამდედგი No. 26 კალიბრის გალვანიზებული ფურცლის. შენადარების ჰიდროიზოლაცია უნდა გრძელდებოდეს შუახაზიდან ორივე მხარეს, სულ მცირე 28 სმ-ზე და დინების ხაზთან უნდა დამაგრდეს, არანაკლებ, 2,5 სმ სიმაღლის შხეფამრიდი, რომელიც ჰიდროიზოლაციის ნაწილია. ჰიდროიზოლაციის მონაკვეთების ბოლოების პირგადადება უნდა იყოს არანაკლებ, 10 სმ. 3:12 (25%-იანი ქანობი) და მეტქანობიანი სახურავებისთვის შენადარების ჰიდროიზოლაციას მთელ სიგრძეზე დატანებული უნდა ჰქონდეს 90 სმ სიგანის I ტიპის ერთშრიანი ქვეშრე ან ASTM D 1970-ის შესაბამისი თვითკრობადი პოლიმერცემენტის ბიტუმის ფურცელი, სხვა საჭირო ქვეშრესთან ერთად. თუ იანვარში საშუალო ტემპერატურა - 4°C ან ნაკლებია ან, სავარაუდოდ, სახურავის განაკიდების გასწვრივ შეიძლება წარმოიქმნას ყინულის ფენა (რაც წყლის დაგროვებას იწვევს), 7:12 (58%-იანი ქანობი) ქანობის შემთხვევაში, შენადარების ლითონის ჰიდროიზოლაციის ქვეშრე მყარად უნდა დამაგრდეს სახურავის ქვეშრეზე ან თვითკრობადი პოლიმერცემენტის ბიტუმის ფურცელი დაიგოს.

1507.4 სახურავის ლითონის პანელები. სახურავის ლითონის პანელები უნდა მოეწყოს ამ ქვეთავის დებულებების შესაბამისად.

1507.4.1 ფენილთან დაკავშირებული მოთხოვნები. სახურავის ლითონის პანელები იგება მასიურ ან ერთმანეთთან მჭიდროდ მიჯრილ ქვეშრეზე, გარდა განსაკუთრებული შემთხვევებისა, როდესაც სახურავის ბურული ეწყობა ერთმანეთისგან დაშორებულ საყრდენებზე.

1507.4.2 ფენილის ქანობი. სახურავის ლითონის პანელების მინიმალური ქანობი უნდა აკმაყოფილებდეს ქვემოთ ჩამოთვლილ მოთხოვნებს:

1. დაურჩილავნაკერიანი ლითონის სახურავებისთვის, როდესაც პირგადადება არ მაგრდება წებოთი, მინიმალური ქანობი უნდა იყოს 3 შვეული ერთეული 12 თარაზულ ერთეულთან (25%-იანი ქანობი);
2. დაურჩილავნაკერიანი ლითონის სახურავებისთვის, როდესაც პირგადადება მაგრდება წებოთი, მინიმალური ქანობი უნდა იყოს 0,5 შვეული ერთეული 12 თარაზულ

ერთეულთან (4%-იანი ქანობი). წებოების გამოყენებისას დაცული უნდა იყოს მწარმოებლის მითითებები;

3. მდგარნარიმანდიანი სახურავის სისტემების მინიმალური ქანობი უნდა იყოს ¼ შვეული ერთეული 12 თარაზულ ერთეულთან (2%-იანი ქანობი).

1507.4.3 მასალის სტანდარტები. სტრუქტურულ ფენილზე დაგებული ლითონის ფურცლოვანი სახურავის ბურულები უნდა შეესაბამებოდეს 1507.4.3.(1) ცხრილს. ლითონის ფურცლოვანი სახურავის ბურულებში გამოყენებული მასალები ბუნებრივად უნდა იყოს კოროზიამდედგი ან მათი კოროზიამდედგობა უნდა მიიღწეს სტანდარტების მიხედვით, ამ მასალების მინიმალური სისქეები მოცემულია 1507.4.3(2) ცხრილში.

**ცხრილი 1507.4.3(1)
სახურავის ლითონის ბურულები**

სახურავის ბურულის ტიპი	სტანდარტის გამოყენება ხარისხი/სისქე
ალუმინი	ASTM B 209, 0,64 მმ მინიმალური სისქე გორგოლაჭებით ფორმირებული პანელებისთვის და 0,48 მმ მინიმალური სისქე დაპრესვით ფორმირებული ყავრებისთვის.
ალუმინ-თუთიის შენადნობით დაფარული ფოლადი	ASTM A 792 AZ 50
ცივანგალინი სპილენძი	ASTM B 370, სულ მცირე, 0,04 კგ/მ ² და 0,03 კგ/მ ² დენადობის მაღალი ზღვრის მქონე ფოლადი ლითონის ფურცლოვანბურულებიანი სახურავის სისტემებისთვის: 0,03 კგ/მ ² წინასწარფორმირებული ლითონის ყავრების სისტემებისთვის.
სპილენძი	0,04 კგ/მ ² ლითონის ფურცლიანი ბურულების მქონე სახურავის სისტემებისთვის: 0,03 კგ/მ ² წინასწარფორმირებული ლითონის ყავრების სისტემებისთვის.
გალვანიზებული ფოლადი	ASTM A 653 G-90 მოთუთიებულია.
მაგარი ტყვია	9,64 კგ/მ ² -ზე
ტყვიით დაფარული სპილენძი	ASTM B 101
წინასწარ შეღებილი ფოლადი	ASTM A 755
რბილი ტყვია	14,65 კგ/მ ² -ზე
უქანგავი ფოლადი	ASTM A 240, 300 სერიის შენადნობები.
ფოლადი	ASTM A 924
ტყვია-კალის შენადნობით დაფარული უქანგავი ფოლადი	18,16 კგ ტყვია-კალის შენადნობი ორმაგი საბაზო კოლოფისთვის, შემღებისდაგვარად, ადგილზე შეღებილი მწარმოებლის მითითებების შესაბამისად.
თუთია	0,69 მმ მინიმალური სისქე; 99,995% ელექტროლიტური მაღალხარისხოვანი თუთია სპილენძის (0,08% - 0,20%), ტიტანისა (0,07% - 0,12%) და ალუმინის

- ა. **დს** ჯგუფის შენობებისთვის, ASTM A 653-ის შესაბამისი გალვანიზებული ფოლადის სახურავის ბურულის მინიმალური სისქე უნდა იყოს G-60.

**ცხრილი 1507.4.3(2)
მინიმალური კოროზიამდედგობა**

55%-იანი ალუმინ-თუთიის შენადნობით დაფარული ფოლადი	ASTM A 792 AZ 50
5%-იანი ალუმინის შენადნობით დაფარული ფოლადი	ASTM A875 GF60
ალუმინით დაფარული ფოლადი	ASTM A463 T2 65
გალვანიზებული ფოლადი	ASTM A 653 G-90
წინასწარ შეღებილი ფოლადი	ASTM A 755 ^a

- ა. ASTM A 755-ის შესაბამისი საღებავი სისტემები გამოიყენება კოროზიამდედგი ბურულების მქონე ფოლადის პროდუქტებზე, რომლებიც შეესაბამება შემდეგ სტანდარტებს: ASTM A 792, ASTM A 875, ASTM A 463, ან ASTM A 653.

1507.4.4 დამაგრება. სახურავის ლითონის პანელები საყრდენებზე უნდა დამაგრდეს მწარმოებლის მიერ რეკომენდირებული სამაგრებით. თუ მწარმოებლის რეკომენდაციები არ არსებობს, დასაშვებია ქვემოთ ჩამოთვლილი სამაგრების გამოყენება:

1. ფოლადის სახურავებისთვის გამოიყენება გალვანიზებული სამაგრები,
2. სპილენძის სახურავებისთვის გამოიყენება სპილენძის, თითბრის, სპილენძის შენადნობის ან 300 სერიის უჟანგავი ფოლადის სამაგრები;
3. უჟანგავი ფოლადის სამაგრების გამოყენება დასაშვებია ყველა ტიპის ლითონის სახურავისთვის.

1507.4.5 ქვეშრე და ძლიერი ქარი. ძლიერი ქარის (49 მ/წმ-ზე მეტი) ზემოქმედების ადგილებში ქვეშრე მაგრდება კოროზიამედეგი სამაგრებით, მწარმოებლის მითითებების შესაბამისად. სამაგრები მაგრდება პირგადადების გასწვრივ ცენტრიდან მაქსიმუმ 90 სმ-ის დაშორებით.

ისეთ ადგილებში მოწყობილი ქვეშრე, სადაც ქარის სიჩქარე ტოლი ან მეტია 54 მ/წმ-ის, უნდა აკმაყოფილებდეს ASTM D 226-ის II ტიპს, ASTM D 4869-ის IV ტიპს ან ASTM D 6757-ს. ქვეშრე უნდა დამაგრდეს გვერდითა პირგადადებებიდან 15 სმ-ის დაშორებით ბადისებურად 30 სმ-იანი შუალედებით. ქვეშრე უნდა მოეწყოს მწარმოებლის მითითებების შესაბამისად, მაგრამ ყველა პირგადადება უნდა იყოს, სულ მცირე, 10 სმ. ქვეშრე უნდა დამაგრდეს ლითონის ან პლასტმასის თავიანი ლურსმნებით, რომელთა თავის დიამეტრი, არანაკლებ, 2,5 სმ-ია, ხოლო სისქე – სულ მცირე, 0,34 მმ და დამზადებულია ფურცლოვანი ლითონით. თავიანი ლურსმნის ფეხი, სულ მცირე, 2,7 მმ სიგრძის უნდა იყოს, რათა სახურავის ფენილში მთლიანად ან, სულ მცირე, 1,9 სმ-ის სიღრმეში შევიდეს.

გამონაკლისი: ალტერნატივის სახით დასაშვებია ASTM D 1970-ის შესაბამისი მისაწებელი ქვეშრე.

1507.5 სახურავის ლითონის ყავრები. სახურავის ლითონის ყავრები უნდა დაიგოს ამ ქვეთავის დებულებების შესაბამისად.

1507.5.1 ფენილთან დაკავშირებული მოთხოვნები. სახურავის ლითონის ყავრები უნდა დაიგოს მასიურ ან ერთმანეთთან მჭიდროდ მიჯრილ ფენილზე, გარდა განსაკუთრებული შემთხვევებისა, როდესაც სახურავის ბურული იგება დაშორიშორებულ ფენილზე.

1507.5.2 ფენილის ქანობი. სახურავის ლითონის ყავრები არ უნდა დაიგოს ისეთ სახურავებზე, რომელთა ქანობი 25%-ზე ნაკლებია (3 შვეული ერთეული 12 თარაზულ ერთეულთან).

1507.5.3 ქვეშრე. ქვეშრე უნდა შეესაბამებოდეს ASTM D 226, ტიპი I ან ASTM D 4869-ს.

1507.5.3.1 ქვეშრე და ძლიერი ქარი. ძლიერი ქარის (49 მ/წმ-ზე მეტი) ზემოქმედების ადგილებში ქვეშრე მაგრდება კოროზიამედეგი სამაგრებით მწარმოებლის მითითებების შესაბამისად. სამაგრები მაგრდება პირგადადების გასწვრივ ცენტრიდან, არაუმეტეს, 90 სმ-ის დაშორებით.

ისეთ ადგილებში მოწყობილი ქვეშრე, სადაც ქარის სიჩქარე ტოლი ან მეტია 54 მ/წმ-ის, ის უნდა აკმაყოფილებდეს ASTM D 226-ის II ტიპს, ASTM D 4869-ის IV ტიპს ან ASTM D 6757-ს. ქვეშრე უნდა დამაგრდეს გვერდითა პირგადადებებიდან 15 სმ-ის დაშორებით ბადისებურად 30 სმ-იანი შუალედებით. ქვეშრე უნდა მოეწყოს მწარმოებლის მითითებების შესაბამისად, მაგრამ ყველა პირგადადება უნდა იყოს, სულ მცირე, 10 სმ. ქვეშრე უნდა დამაგრდეს ლითონის ან პლასტმასის თავიანი ლურსმნებით, რომელთა თავის დიამეტრი, არანაკლებ, 2,5 სმ-ია, ხოლო სისქე – სულ მცირე, 0,34 მმ და დამზადებულია ფურცლოვანი ლითონისგან. თავიანი ლურსმნის

ფეხი, სულ მცირე, 2,7 მმ სიგრძის უნდა იყოს, რათა სახურავის ფენილში მთლიანად ან, სულ მცირე, 1,9 სმ-ის სიღრმეში შევიდეს.

გამონაკლისი: ალტერნატივის სახით დასაშვებია ASTM D 1970-ის შესაბამისი მისაწებებელი ქვეშრე.

1507.5.4 ყინულსაწინააღმდეგო ზღუდე. ადგილებში, სადაც სახურავის განაკიდების გასწვრივ წარმოიქმნება ყინული (რაც წყლის დაგროვებას იწვევს), გამოიყენება, არანაკლებ, ორშრიანი ქვეშრისგან შედგენილი ყინულსაწინააღმდეგო ზღუდე. ეს შრეები მიმაგრებულია ერთმანეთთან ან შეწებებულია პოლიმერცემენტის ბიტუმის ფურცლით, რათა უზრუნველყოს ნორმალური ქვეშრე. ქვეშრე გრძელდება სახურავის ყველა ზედაპირის ყველაზე ქვედა კიდეებიდან შენობის გარე კედლის ხაზის შიგნით, სულ მცირე, 60 სმ-მდე.

გამონაკლისი: ცალკე მდგომი დამხმარე ნაგებობები, სადაც არ არის კონდიციონერული იატაკის ფართობი.

1507.5.5 მასალის სტანდარტები. სახურავის ლითონის ყავრიანი ბურულები უნდა შეესაბამებოდეს 1507.4.3(1) ცხრილს. სახურავის ლითონის ყავრიან ბურულებში გამოყენებული მასალები უნდა იყოს ბუნებრივად კოროზიამდეეგი ან ეს კოროზიამდეეგობა უზრუნველყოფილი უნდა იყოს სტანდარტების შესაბამისად, ამ მასალების მინიმალური სისქეები მოცემულია 1507.4.3(2) ცხრილში.

1507.5.6 მიმაგრება. სახურავის ლითონის ყავრები სახურავზე უნდა დამაგრდეს მწარმოებლის მითითებების შესაბამისად.

1507.5.7 ჰიდროიზოლაცია. სახურავის შენაღარების ჰიდროიზოლაცია უნდა იყოს სახურავის ბურულის მასალის, კოროზიამდეეგი ლითონის ან 1507.4.3(1) ცხრილში მოცემულ სტანდარტებს უნდა აკმაყოფილებდეს. შენაღარების ჰიდროიზოლაცია შუახაზიდან ორივე მხარეს უნდა გრძელდებოდეს, არანაკლებ, 20 სმ-ზე და დინების ხაზთან უნდა ჰქონდეს მიმაგრებული, არანაკლებ, 1,9 სმ სიმაღლის შხეფამრიდი, რომელიც არის ჰიდროიზოლაციის ნაწილი. ჰიდროიზოლაციის მონაკვეთების ბოლოების პირგადადება უნდა იყოს, არანაკლებ, 10 სმ. ზონებში, სადაც იანვარში საშუალო ტემპერატურა - 4°C ან ნაკლებია, ან სადაც სავარაუდოდ სახურავის განაკიდების გასწვრივ შეიძლება ყინულის ფენა წარმოიქმნას (რაც იწვევს წყლის დაგროვებას), შენაღარების ლითონის ჰიდროიზოლაციის ქვეშ მთელ სიგრძეზე უნდა დაიგოს 90 სმ ერთშრიანი ქვეშრე ან ASTM D 1970-ში გათვალისწინებული თვითდაკრობადი პოლიმერცემენტის ბიტუმის ფურცელი, სახურავის ლითონის ყავრის ქვეშრესთან ერთად. 7:12 (58%-იანი ქანობი) ქანობის შემთხვევაში შენაღარების ლითონის ჰიდროიზოლაციის ქვეშრე საიმედოდ უნდა დამაგრდეს სახურავის ქვეშრეზე ან დაიგოს თვითკრობადი პოლიმერცემენტის ბიტუმის ფურცელი.

1507.6 მინერალურზედაპირიანი რულონის ბურული. მინერალურზედაპირიანი რულონის ბურული ამ ქვეთავის შესაბამისად უნდა მოეწყოს.

1507.6.1 ფენილთან დაკავშირებული მოთხოვნები. მინერალურზედაპირიანი რულონის ბურული მასიურფენილიან სახურავებზე უნდა დამაგრდეს.

1507.6.2 ფენილის ქანობი. მინერალურზედაპირიანი რულონის ბურული 8%-ზე (1 შვეული ერთეული 12 თარაზულ ერთეულთან) ნაკლები ქანობის მქონე სახურავებზე არ უნდა დამაგრდეს.

1507.6.3 ქვეშრე. ქვეშრე უნდა შეესაბამებოდეს ASTM D 226, ტიპი I ან ASTM D 4869-ს.

1507.6.3.1 ქვეშრე და ძლიერი ქარი. ძლიერი ქარის (49 მ/წმ-ზე მეტი) ზემოქმედების ადგილებში ქვეშრე მაგრდება კოროზიამედეგი სამაგრებით მწარმოებლის მითითებების შესაბამისად. სამაგრები მაგრდება პირგადადების გასწვრივ ცენტრიდან, არაუმეტეს, 90 სმ-ის დაშორებით.

ისეთ ადგილებში მოწყობილი ქვეშრე, სადაც ქარის სიჩქარე ტოლი ან მეტია 54 მ/წმ-ის, ის უნდა აკმაყოფილებდეს ASTM D 226-ის II ტიპს. ქვეშრე უნდა დამაგრდეს გვერდითა პირგადადებებიდან 15 სმ-ის დაშორებით ბადისებურად 30 სმ-იანი შუალედებით. ქვეშრე უნდა მოეწყოს მწარმოებლის მითითებების შესაბამისად, მაგრამ ყველა პირგადადება უნდა იყოს, სულ მცირე, 10 სმ. ქვეშრე უნდა დამაგრდეს ლითონის ან პლასტმასის თავიანი ლურსმნებით, რომელთა თავის დიამეტრი, არანაკლებ, 2,5 სმ-ია, სისქე კი – სულ მცირე, 0,34 მმ და დამზადებულია ფურცლოვანი ლითონისგან. თავიანი ლურსმნის ფეხის სიგრძე, სულ მცირე, 2,7 მმ უნდა იყოს, რათა სახურავის ფიცარფენილში მთლიანად ან, სულ მცირე, 19 მმ-ის სიღრმეში შევიდეს.

გამონაკლისი: ალტერნატივის სახით დასაშვებია ASTM D 1970-ის შესაბამისი მისაწებებელი ქვეშრე.

1507.6.4 ცინულსაწინააღმდეგო ზღუდე. ისეთ ადგილებში, სადაც სახურავის განაკიდების გასწვრივ წარმოიქმნება ცინული (რაც იწვევს წყლის დაგროვებას), გამოიყენება ცინულის საწინააღმდეგო ზღუდე, რომელიც შედგება ერთმანეთთან მიმაგრებული არანაკლებ ორი შრისგან ან თვითკრობადი პოლიმერცემენტის ბიტუმის ფურცლისაგან და გრძელდება სახურავის განაკიდიდან შენობის გარე კედლის მიმართულებით 60 სმ-ზე.

გამონაკლისი: ცალკე მდგომი დამხმარე ნაგებობები, სადაც არ არის კონდიციონირებული იატაკის ფართობი.

1507.6.5 მასალის სტანდარტები. მინერალურზედაპირიანი რულონის ბურული ASTM D 226, ტიპი I ან ASTM 4869-ს უნდა შეესაბამებოდეს.

1507.7 ასპიდური ფიქლის ყავრები. ასპიდური ფიქლის ყავრები ამ ქვეთავის დებულებების შესაბამისად უნდა დაიგოს.

1507.7.1 ფენილთან დაკავშირებული მოთხოვნები. ასპიდური ფიქლის ყავრები მასიურფენილიან სახურავებზე უნდა დამაგრდეს.

1507.7.2 ფენილის ქანობი. ფიქლის ყავრები გამოიყენება მხოლოდ მაშინ, როდესაც ქანობი არის 4 შვეული ერთეული 12 თარაზულ ერთეულთან ან მეტი.

1507.7.3 ქვეშრე. ქვეშრე უნდა შეესაბამებოდეს ASTM D 226, ტიპი I ან ASTM D 4869-ს.

1507.7.3.1 ქვეშრე და ძლიერი ქარი. ძლიერი ქარის (49 მ/წმ-ზე მეტი) ზემოქმედების ადგილებში ქვეშრე მაგრდება კოროზიამედეგი სამაგრებით მწარმოებლის მითითებების შესაბამისად. სამაგრები მაგრდება პირგადადების გასწვრივ ცენტრიდან, არაუმეტეს, 90 სმ-ის დაშორებით.

ისეთ ადგილებში მოწყობილი ქვეშრე, სადაც ქარის სიჩქარე ტოლი ან მეტია 54 მ/წმ-ის, ის უნდა აკმაყოფილებდეს ASTM D 226-ის II ტიპს ან ASTM D 4869-ის IV ტიპს. ქვეშრე უნდა დამაგრდეს გვერდითა პირგადადებებიდან 15 სმ-ის დაშორებით ბადისებურად 30 სმ-იანი

შუალედებით. ქვეშრე უნდა მოეწყოს მწარმოებლის მითითებების შესაბამისად, მაგრამ ყველა პირგადადება უნდა იყოს, სულ მცირე, 10 სმ. ქვეშრე უნდა დამაგრდეს ლითონის ან პლასტმასის თავიანი ლურსმნებით, რომელთა თავის დიამეტრი, არანაკლებ, 2,5 სმ-ია, სისქე კი – სულ მცირე, 0,34 მმ და დამზადებულია ფურცლოვანი ლითონისგან. თავიანი ლურსმნის ფეხის სიგრძე, სულ მცირე, 2,7 მმ უნდა იყოს, რათა სახურავის ფენილში მთლიანად ან, სულ მცირე, 19,1 მმ-ის სიღრმეში შევიდეს.

გამონაკლისი: ალტერნატივის სახით დასაშვებია ASTM D 1970-ის შესაბამისი მისაწებებელი ქვეშრე.

1507.7.4 ცინულსაწინააღმდეგო ზღუდე. ისეთ ადგილებში, სადაც სახურავის განაკიდების გასწვრივ წარმოიქმნება ცინული (რაც იწვევს წყლის დაგროვებას), გამოიყენება ცინულის საწინააღმდეგო ზღუდე, რომელიც შედგება ერთმანეთთან მიმაგრებული, არანაკლებ, ორი შრისგან ან თვითკრობადი პოლიმერცემენტის ბიტუმის ფურცლისაგან და გრძელდება სახურავის განაკიდიდან შენობის გარე კედლისკენ 60 სმ-ზე.

გამონაკლისი: ცალკე მდგომი დამხმარე ნაგებობები, სადაც არ არის კონდიციონერული იატაკის ფართობი.

1507.7.5 მასალის სტანდარტები. ასპიდური ფიქლის ყავრები უნდა შეესაბამებოდეს ASTM C 406-ს.

1507.7.6 გამოყენება. ასპიდური ფიქლის ყავრების მინიმალური ზედა პირგადადება მოცემულია 1507.7.6 ცხრილში. ასპიდური ფიქლის ყავრები სახურავზე მაგრდება ორი სამაგრიტო (თითო ფირფიტაზე).

ცხრილი 1507.7.6
ასპიდური ფიქლის ყავრების პირგადადება

ქანობი	პირგადადება (სმ)
4:12 < ქანობი < 8:12	10
8:12 < ქანობი < 20:12	7.5
ქანობი ≥ 20:12	5

1507.7.7 ჰიდროიზოლაცია. ჰიდროიზოლაცია და გადამფარავი ჰიდროიზოლაცია მზადდება ფურცლოვანი ლითონისგან. შენადარების ჰიდროიზოლაცია, სულ მცირე, 38 სმ სიგანის უნდა იყოს. შენადარებისა და ჰიდროიზოლაციისთვის გამოყენებული ლითონი უნდა იყოს, სულ მცირე, 0,5 მმ სისქის, მოთუთიებული G-90. საკვამლე მილებს, ბათქაშის ან აგურის კედლების ჰიდროიზოლაციის ზედა ფენას უნდა ჰქონდეს ტოლის, სულ მცირე, ორი შრე, რომელიც შედგება პლასტიკურ ცემენტში ჩასმული ტოლის 10 სმ-იანი ზოლისგან და გრძელდება ტოლის პირველი ფენის ზემოთ და პლასტიკური ცემენტის ზედა ბურულიდან 2,5 სმ-ზე. ტოლისა და ჰიდროიზოლაციის ფუძე-ფენის პირები 5 სმ-ით უნდა გადაედოს ერთმანეთს.

1507.8 ხის ყავრები. ხის ყავრები ამ ქვეთავისა და ცხრილის 1507.8 შესაბამისად უნდა დაიგოს.

ცხრილი 1507.8
ხის ყავრებისა და ფირფიტების მოწყობა

სახურავის ელემენტი	ხის ყავრები	ხის ფირფიტები
1. სახურავის ქანობი	შიგა მიმართულებით, სულ მცირე, 60 სმ-ზე.	ხის ყავრები უნდა მოეწყოს, როცა ქანობები არის 4 შვეული ერთ. 12 თარ. ერთ. (4:12) ან უფრო მკვეთრი.

2. ფენილისადმი მოთხოვნა	—	—
ზომიერი კლიმატი	ყვარები უნდა მოეწყოს ისეთ სახურავებზე, სადაც არის მასიური ან დაშორებების მქონე ფენილი. დაშორიშორებული ფენილის გამოყენებისას ფენილად გამოყენებული ფიცრების ნომინალური ზომები არ უნდა იყოს 2,5 სმ × 10 სმ-ზე ნაკლები. ფიცრები უნდა განლაგდეს ცენტრებში იმ ნაწილების ანალოგიურად, რომლებზეც ატმოსფერო ზემოქმედებს, რათა სამაგრების განლაგებას დაემთხვას.	ფირფიტები უნდა მოეწყოს ისეთ სახურავებზე, სადაც არის მასიური ან დაშორებების მქონე ფენილი. დაშორიშორებული ფენილის გამოყენებისას ფენილად გამოყენებული ფიცრების ნომინალური ზომები არ უნდა იყოს 2,5 სმ × 10 სმ-ზე ნაკლები. ფიცრები უნდა განლაგდეს ცენტრებში იმ ნაწილების ანალოგიურად, რომლებზეც ატმოსფერო ზემოქმედებს, რათა სამაგრების განლაგებას დაემთხვას. როცა 25 სმ-ზე მოწყობილია 2,5 × 10 სმ დაშორიშორებული ფენილი, ფიცრები უნდა მოეწყოს ფენილის ფიცრებს შორის.
ისეთ ადგილებში, სადაც იანვარში საშუალო ტემპერატურა - 4°C ან ნაკლებია, ან სადაც სახურავის განაკიდების გასწვრივ შეიძლება წარმოიქმნას ყინულის ფენა (რაც წყლის დაგროვებას იწვევს)	აუცილებელია მასიური ფენილი.	აუცილებელია მასიური ფენილი.
3. შუაშრე	ორი თითო ყვარზე.	შუაშრეები უნდა შეესაბამებოდეს ASTM D 226, ტიპი 1-ს.
4. ქვეშრე	—	—
ზომიერი კლიმატი	ქვეშრე უნდა შეესაბამებოდეს ASTM D 226, ტიპი 1-ს.	ქვეშრე უნდა შეესაბამებოდეს ASTM D 226, ტიპი 1-ს.
ისეთ ადგილებში, სადაც სახურავის განაკიდების გასწვრივ შეიძლება წარმოიქმნას ყინულის ფენა (რაც წყლის დაგროვებას იწვევს)	ყინულის საწინააღმდეგო ფარი, რომელიც შედგება სულ მცირე, ორი, ერთმანეთთან შეცემენტებული ქვეშრისგან ან თვითკრობადი პოლიმერმოდულიფიცრებული ბიტუმის ფურცლისგან, უნდა გრძელდებოდეს სახურავის ყველა ზედაპირის ყველაზე ქვედა კიდეებიდან შერბობის გარე კედლის ხაზიდან შიგა მიმართულებით, სულ მცირე, 60 სმ-ზე.	ყინულის საწინააღმდეგო ფარი, რომელიც შედგება სულ მცირე, ორი, ერთმანეთთან შეცემენტებული ქვეშრისგან ან თვითკრობადი პოლიმერმოდულიფიცრებული ბიტუმის ფურცლისგან, უნდა გრძელდებოდეს სახურავის ყველა ზედაპირის ყველაზე ქვედა კიდეებიდან შერბობის გარე კედლის ხაზიდან შიგა მიმართულებით, სულ მცირე, 60 სმ-ზე.
5. გამოყენება	—	—
მიმაგრება	ხის ყვარების სამაგრები უნდა იყოს ცხლად, ამოვლებით გალვანიზებული ან 304 ტიპის (316 ტიპის ზღვისპირა ადგილებისთვის) და ფენილში შედიოდეს, სულ მცირე, 1,9 სმ-ზე სიდრემში. 1,25 სმ-ზე თხელი ფენილის შემთხვევაში, სამაგრები მთლიანად უნდა გადიოდეს ფენილის სისქეში.	ხის ფირფიტების სამაგრები უნდა იყოს ცხლად, ამოვლებით გალვანიზებული ან 304 ტიპის (316 ტიპის ზღვისპირა ადგილებისთვის) და ფენილში უნდა შედიოდეს, სულ მცირე, 1,9 სმ-ზე სიდრემში. 1,25 სმ-ზე თხელი ფენილის შემთხვევაში სამაგრები უნდა შედიოდეს ფენილის მთელ სისქეში.
სამაგრების რაოდენობა	ორი ყოველ ხის ყვარზე	ორი ყოველ ხის ფირფიტაზე
ზემოქმედება	ატმოსფერული ზემოქმედება არ უნდა აღემატებოდეს 1507.8.7 ცხრილში განსაზღვრულს.	ატმოსფერული ზემოქმედება არ უნდა აღემატებოდეს 1507.9.8 ცხრილში განსაზღვრულს.
მეთოდი	ყვარები უნდა დაიგოს ისე, რომ რიგებს შორის გადაბმის ადგილებში გვერდითი პირგადადება იყოს, არანაკლებ, 3,8 სმ და არცერთ სამ მომიჯნავე რიგში ორი გადაბმა არ უნდა მოხვდეს ერთმანეთის გასწვრივ. ყვარებს შორის დაშორება უნდა იყოს 9-დან 9,5 მმ-მდე.	ფირფიტები უნდა დაიგოს, არანაკლებ, 3,8 სმ პირგადადებით გადაბმებს შორის მომიჯნავე რიგებში. ფირფიტებს შორის დაშორება არ უნდა იყოს 9,5 მმ-ზე ნაკლები ან 16 მმ-ზე მეტი, თუ ფირფიტები და კონუსისებურად დახერხილი ფირფიტები ბუნებრივად გამძლეა, ხოლო თუ კონუსისებურად დახერხილი ფირფიტები დამცავი ნივთიერებითაა დამუშავებული, მაშინ დაშორება 6,4 მმ-დან 9,5 მმ-მდე უნდა იყოს.
ჰიდროიზოლაცია	1507.8.8 ქვეთავის შესაბამისად.	1507.8.9 ქვეთავის შესაბამისად.

1507.8.1 ფენილთან დაკავშირებული მოთხოვნები. ხის ყვარები უნდა დაიგოს მასიურ ან დაშორიშორებულ ფენილზე. დაშორიშორებული ფენილის ფიცრების ნომინალური ზომები არ

უნდა იყოს 2,5 × 10 სმ-ზე ნაკლები. ისინი უნდა განლაგდეს ცენტრებში, იმ ნაწილების იდენტურად, რომლებზეც ატმოსფერო ზემოქმედებს, რათა სამაგრების განლაგებას დაემთხვას.

1507.8.1.1 მასიურ ფენილთან დაკავშირებული მოთხოვნები. მასიური ფენილი საჭიროა ისეთ ადგილებში, სადაც დღე-ღამის საშუალო ტემპერატურა იანვარში – 4°C ან ნაკლებია, ან სადაც სახურავის განაკიდების გასწვრივ შესაძლოა წარმოიქმნას ყინულის ფენა, რაც წყლის დაგროვებას გამოიწვევს.

1507.8.2 ფენილის ქანობი. ხის ყავრები უნდა დაიგოს 25%-იან ან მეტპროცენტთან ქანობებზე (3 შვეული ერთეული 12 თარაზულ ერთეულთან).

1507.8.3 ქვეშრე. ქვეშრე უნდა შეესაბამებოდეს ASTM D 226, ტიპი I ან ASTM D 4869-ს.

1507.8.3.1 ქვეშრე და ძლიერი ქარი. ძლიერი ქარის (49 მ/წმ-ზე მეტი) ზემოქმედების ადგილებში ქვეშრე მაგრდება კოროზიამედეგი სამაგრებით, მწარმოებლის მითითებების შესაბამისად. სამაგრები მაგრდება პირგადადების გასწვრივ ცენტრიდან, არაუმეტეს, 90 სმ-ის დაშორებით.

ისეთ ადგილებში მოწყობილი ქვეშრე, სადაც ქარის სიჩქარე ტოლი ან მეტია 54 მ/წმ-ის, უნდა აკმაყოფილებდეს ASTM D 226-ის II ტიპს ან ASTM D 4869-ის IV ტიპს. ქვეშრე უნდა დამაგრდეს გვერდითა პირგადადებებიდან 15 სმ-ის დაშორებით ბადისებურად 30 სმ-იანი შუალედებით. ქვეშრე უნდა მოეწყოს მწარმოებლის მითითებების შესაბამისად, მაგრამ ყველა პირგადადება უნდა იყოს, სულ მცირე, 10 სმ. ქვეშრე უნდა დამაგრდეს ლითონის ან პლასტმასის თავიანი ლურსმნებით, რომელთა თავის დიამეტრი, არანაკლებ, 2,5 სმ-ია, სისქე კი – სულ მცირე, 0,34 მმ და დამზადებულია ფურცლოვანი ლითონისგან. თავიანი ლურსმნის ფეხის სიგრძე, სულ მცირე, 2,7 მმ უნდა იყოს, რათა სახურავის ფენილში მთლიანად ან, სულ მცირე, 1,9 სმ-ის სიღრმეში შევიდეს.

გამონაკლისი: ალტერნატივის სახით დასაშვებია ASTM D 1970-ის შესაბამისი მისაწებებელი ქვეშრე.

1507.8.4 ყინულსაწინააღმდეგო ზღუდე. ისეთ ადგილებში, სადაც სახურავის განაკიდების გასწვრივ წარმოქმნება ყინული (რაც იწვევს წყლის დაგროვებას), გამოიყენება ყინულის საწინააღმდეგო ზღუდე, რომელიც შედგება ერთმანეთთან მიმაგრებული არანაკლებ ორი შრისგან ან თვითკრობადი პოლიმერცემენტის ბიტუმის ფურცლისაგან და გრძელდება სახურავის განაკიდიდან შენობის გარე კედლის მიმართულებით 60 სმ-ზე.

გამონაკლისი: ცალკე მდგომი დამხმარე ნაგებობები, სადაც არ არის კონდიციონერული იატაკის ფართობი.

1507.8.5 მასალების სტანდარტები. ხის ყავრები უნდა იყოს ბუნებრივად გამძლე ხის მასალის და უნდა შეესაბამებოდეს 1507.8.5 ცხრილს.

ცხრილი 1507.8.5
მოთხოვნები ხის ყავარის მასალისადმი

მასალა	მინიმალური ხარისხის გამოყენება	დახრის წესები
ბუნებრივად გამძლე ხის ყავრები	1, 2 ან 3	CSSB

CSSB = კედრის ფილისა და ყავრის ბიურო

1507.8.6 მიმაგრება. ხის ყავრების სამაგრები უნდა იყოს კოროზიამდე დეგი და, სულ მცირე, 1,9 სმ-ით მაინც უნდა შედიოდეს ფენილში. 1,25 სმ-ზე თხელი ფენილისთვის სამაგრებმა უნდა გაიაროს ფენილის მთელ სისქეში. ერთი ყავარის დასამაგრებლად საჭიროა, სულ მცირე, ორი სამაგრი.

1507.8.7 გამოყენება. ხის ყავრები უნდა დაიგოს მომიჯნავე რიგების გადაბმებს შორის გვერდების, არანაკლებ, 3,8 სმ-იანი პირგადადებით. მომიჯნავე რიგებში ყავრები ერთმანეთთან აცდენით უნდა დაიგოს. ყავრები ერთმანეთისგან დაშორებული უნდა იყოს 6,4 მმ - 9,5 მმ-ით. ხის ყავრების ატმოსფერული ზემოქმედების ქვეშ დარჩენილი ნაწილის ფართობი არ უნდა აღემატებოდეს 1507.8.6 ცხრილში განსაზღვრულს.

ცხრილი 1507.8.7

ხის ყავრები და სახურავის ქანობი ატმოსფერული ზემოქმედების ქვეშ

ბურულის მასალა	სიგრძე (სმ)	ხარისხი	ატმოსფერული ზემოქმედების ქვეშ მყოფი ნაწილი (სმ)	
			3:12 ქანობი < 4:12	4:12 ან უფრო მეტი ქანობი
ბუნებრივად გამძლე ხის ყავრები	40	No. 1	9,5	13
		No. 2	9	10
		No. 3	7,5	9
	50	No. 1	10	14
		No. 2	10	11,5
		No. 3	9	10
	60	No. 1	14,5	19
		No. 2	14	16,5
		No. 3	13	14

ესს: 1 დუიმი = 25,4 მმ.

1507.8.8 ჰიდროიზოლაცია. სახურავისა და შვეული ზედაპირების გადაკვეთის ადგილას გამოიყენება ჰიდროიზოლაცია და გადამფარავი ჰიდროიზოლაცია (მწარმოებლის მითითებების შესაბამისად), რომლის სისქე, თუ ლითონისაა, არ უნდა იყოს 0,5 მმ-ზე (No. 26 კალიბრის გალვანიზებული ფურცელი) ნაკლები, ხოლო თვითონ ლითონი უნდა იყოს კოროზიამდე დეგი. შენაღარების ჰიდროიზოლაცია შუახაზიდან ორივე მხარეს უნდა გრძელდებოდეს, სულ მცირე 28 სმ-ით და დინების ხაზთან მიმაგრებული უნდა ჰქონდეს, არანაკლებ, 2,5 სმ სიმაღლის შხეფამრიდი, რომელიც არის ჰიდროიზოლაციის ნაწილი. ჰიდროიზოლაციის ნაწილების ბოლოების პირგადადება უნდა იყოს, არანაკლებ, 10 სმ. სახურავებისთვის, რომელთა ქანობი ტოლია ან მეტია 25%-იან ქანობზე (3 შვეული ერთეული 12 თარაზულ ერთეულთან), შენაღარების ჰიდროიზოლაციას უნდა ჰქონდეს 90 სმ სიგანის ქვეშრე, რომელიც შედგება I ტიპის ქვეშრის ერთი ფენისგან და შენაღარს მთელ სიგრძეზე გასდევს, ან ASTM D 1970-ის შესაბამისი თვითკრობადი პოლიმერცემენტის ბიტუმის ფურცლისაგან აუცილებელ ქვეშრესთან ერთად. იქ, სადაც იანვარში საშუალო ტემპერატურა - 4°C ან ნაკლებია ან სახურავის განაკიდების გასწვრივ შეიძლება წარმოიქმნას ყინულის ფენა (რომელის იწვევს წყლის დაგროვებას), 58%-იანი (7 შვეული ერთეული 12 თარაზულ ერთეულთან) ქანობის მქონე სახურავების შენაღარის ლითონის ჰიდროიზოლაციის ქვეშრე მყარად უნდა დაცემენტდეს სახურავის ქვეშრესთან ან გამოყენებულ იქნეს თვითდაკრობადი პოლიმერცემენტის ბიტუმის ფურცელი.

1507.9 ხის ფირფიტები. ხის ფირფიტები უნდა დაიგოს ამ ქვეთავის დებულებებისა და ცხრილის 1507.8 შესაბამისად.

1507.9.1 ფენილისადმი მოთხოვნები. ხის ფირფიტები უნდა დაიგოს მხოლოდ მასიურ ან დაშორიშორებულ ფენილზე. დაშორიშორებული ფენილის ფიცრების ნომინალური ზომა არ უნდა იყოს 2,5 სმ × 10 სმ-ზე ნაკლები და უნდა განლაგდეს ცენტრებში იმ ნაწილების იდენტურად, რომლებზეც ატმოსფერო ზემოქმედებს, რათა სამაგრების განლაგებას დაემთხვას. თუ 2,5 სმ × 10 სმ ზომის ფენილი ცენტრიდან 25 სმ-ის დაშორებით იგება, ფენილის ფიცრებს შორის დამატებით 2,5 სმ × 10 სმ-ზე-იანი ფიცრები იგება.

1507.9.1.1. მასიური ფენილის აუცილებლობა. მასიური ფენილის გამოყენება აუცილებელია იქ, სადაც დღეღამის საშუალო ტემპერატურა იანვარში - 4°C ან ნაკლებია, ან სახურავის განაკიდების გასწვრივ შეიძლება წარმოიქმნას ყინულის ფენა, რაც წყლის დაგროვებას გამოიწვევს.

1507.9.2 ფენილის ქანობი. ხის ფირფიტები იგება მხოლოდ იმ შემთხვევაში, თუ ქანობი არის 4 შვეული ერთეული 12 თარაზულ ერთეულთან ან მეტი.

1507.9.3 ქვეშრე. ქვეშრე უნდა შეესაბამებოდეს ASTM D 226, ტიპი I ან ASTM D 4869-ს.

1507.9.3.1 ქვეშრე და ძლიერი ქარი. ძლიერი ქარის (49 მ/წმ-ზე მეტი) ზემოქმედების ადგილებში ქვეშრე მაგრდება კოროზიამედეგი სამაგრებით მწარმოებლის მითითებების შესაბამისად. სამაგრები მაგრდება პირგადადების გასწვრივ ცენტრიდან, არაუმეტეს, 90 სმ-ის დაშორებით.

ქვეშრე, მოწყობილი ისეთ ადგილებში, სადაც ქარის სიჩქარე ტოლია ან მეტია 54 მ/წმ-ზე, უნდა აკმაყოფილებდეს ASTM D 226-ის II ტიპს ან ASTM D 4869-ის IV ტიპს. ქვეშრე უნდა დამაგრდეს გვერდითა პირგადადებებიდან 15 სმ-ის დაშორებით ბადისებურად 30 სმ-იანი შუალედებით. ქვეშრე უნდა მოეწყოს მწარმოებლის მითითებების შესაბამისად, მაგრამ ყველა პირგადადება უნდა იყოს, სულ მცირე, 10 სმ. ქვეშრე უნდა დამაგრდეს ლითონის ან პლასტმასის თავიანი ლურსმნებით, რომელთა თავის დიამეტრი, არანაკლებ, 2,5 სმ-ია, სისქე კი – სულ მცირე, 0,34 მმ და დამზადებულია ფურცლოვანი ლითონისგან. თავიანი ლურსმნის ფეხის სიგრძე, სულ მცირე, 2,7 მმ უნდა იყოს, რათა სახურავის ფიცარფენილში მთლიანად ან, სულ მცირე, 1,9 სმ-ის სიღრმეში შევიდეს.

გამონაკლისი: ალტერნატივის სახით დასაშვებია ASTM D 1970-ის შესაბამისი მისაწებებელი ქვეშრე.

1507.9.4 ყინულსაწინააღმდეგო ზღუდე. ისეთ ადგილებში, სადაც სახურავის განაკიდების გასწვრივ წარმოქმნება ყინული (რაც იწვევს წყლის დაგროვებას), გამოიყენება ყინულის საწინააღმდეგო ზრუდე, რომელიც შედგება ერთმანეთზე დაცემენტებული, არანაკლებ, ორი შრისგან ან თვითკრობადი პოლიმერცემენტის ბიტუმის ფურცლისაგან და გრძელდება სახურავის განაკიდიდან შენობის გარე კედლისკენ 60 სმ-ზე.

გამონაკლისი: ცალკე მდგომი დამხმარე ნაგებობები, სადაც არ არის კონდიციონერული იატაკის ფართობი.

1507.9.5 შუაშრე. შუაშრე უნდა შეესაბამებოდეს ASTM D 226, ტიპს I.

1507.9.6 მასალის სტანდარტები. ხის ფირფიტები უნდა აკმაყოფილებდეს 1507.9.6 ცხრილის მოთხოვნებს.

ხის ფირფიტების მასალისადმი მოთხოვნები

მასალა	მინიმალური ხარისხი	დახრის წესები
ბუნებრივად გამძლე ხის ფირფიტები	1	CSSB
ბუნებრივად გამძლე ხის კონსუსურად დახერხილი ფირფიტები	1 ან 2	CSSB
დამცავი ნივთიერებებით დამუშავებული ფირფიტები და ბუნებრივად გამძლე ხის ყავრები	1	CSSB
ცეცხლმდეფობისთვის დამუშავებული ფირფიტები	1	CSSB
ბუნებრივად გამძლე ხის ყავრები	1 ან 2	TFS

CSSB = კედრის ფირფიტისა და ყავრის ბიურო.

TFS = ტეხასის ტყის მომსახურების ლაბორატორია ხეტყის პროდუქტებისათვის.

1507.9.7 მიმაგრება. ხის ფირფიტების სამაგრები კოროზიამდეეგი უნდა იყოს და, სულ მცირე, 1,9 სმ-ით უნდა შედიოდეს ფენილის სიღრმეში. 1,25 სმ-ზე თხელი ფენილის სამაგრები ფენილის მთელ სიღრმეში უნდა შევიდეს. ერთი ფირფიტა უნდა დამაგრდეს, სულ მცირე, ორი სამაგრიტ.

1507.9.8 გამოყენება. ფირფიტების დაგებისას მომიჯნავე რიგების პირგადადება არ უნდა იყოს 3,8 სმ-ზე ნაკლები. ერთსა და იმავე რიგში ფირფიტებს შორის მანძილი უნდა იყოს 9,5 – 16 მმ, თუ ფირფიტა და კონსუსურად დახერხილი ფირფიტა დამზადებულია ბუნებრივად გამძლე ხის მასალისგან, ხოლო თუ კონსუსურად დახერხილი ფირფიტა დამზადებულია დამცავი ნივთიერებით დამუშავებული მასალისგან, ფირფიტებს შორის მანძილი უნდა იყოს 6,4 – 9,5 მმ. ხის ფირფიტებზე ატმოსფერული ზემოქმედება არ უნდა აღემატებოდეს 1507.9.8 ცხრილში განსაზღვრულს.

1507.9.9 ჰიდროიზოლაცია. სახურავისა და შვეული ზედაპირების გადაკვეთის ადგილას გამოიყენება ჰიდროიზოლაცია და გადამფარავი ჰიდროიზოლაცია (მწარმოებლის მითითებების შესაბამისად), რომლის სისქე, თუ ლითონისაა, არ უნდა იყოს 0,5 მმ-ზე (No. 26 კალიბრის გალვანიზებული ფურცელი) ნაკლები, ხოლო თვითონ ლითონი უნდა იყოს კოროზიამდეეგი. შენადარების ჰიდროიზოლაცია შუახაზიდან ორივე მხარეს უნდა გრძელდებოდეს, სულ ცოტა 28 სმ-ზე და დინების ხაზთან უნდა ჰქონდეს მიმაგრებული, არანაკლებ, 2,5 სმ სიმაღლის შხეფამრიდი, რომელიც არის ჰიდროიზოლაციის ნაწილი. ჰიდროიზოლაციის მონაკვეთების ბოლოების პირგადადება უნდა იყოს, არანაკლებ, 10 სმ. 25%-იანი (3 შვეული ერთეული 12 თარაზულ ერთეულთან) და მეტქანობიანი სახურავებისთვის, შენადარების ჰიდროიზოლაციას უნდა ჰქონდეს 90 სმ სიგანის ქვეშრე, რომელიც შედგება ერთი ქვეშრისგან და შენადარს მთელ სიგრძეზე გასდევს, ან შედგება ASTM D 1970-ის შესაბამისი თვითდაკრობადი პოლიმერცემენტის ბიტუმის ფურცლისაგან სხვა აუცილებელ ქვეშრესთან ერთად. იქ, სადაც იანვარში საშუალო ტემპერატურა - 4°C ან ნაკლებია, ან სახურავის განაკიდების გასწვრივ შეიძლება წარმოიქმნას ყინულის ფენა (რაც წყლის დაგროვებას იწვევს), 7:12 (58%-იანი ქანობი) ქანობის შემთხვევაში, შენადარების ლითონის ჰიდროიზოლაციის ქვეშრე მყარად უნდა დამაგრდეს სახურავის ქვეშრეზე ან დაიგოს თვითკრობადი პოლიმერცემენტის ბიტუმის ფურცელი.

1507.10 მრავალშრიანი სახურავები. მრავალშრიანი სახურავები უნდა მოეწყოს ამ ქვეთავის დებულებების შესაბამისად.

1507.10.1 ქანობი. წყლის მოცილების (დრენაჟის) უზრუნველსაყოფად მრავალშრიანი სახურავის ქანობი უნდა იყოს, სულ მცირე, ¼ შვეული ერთეული 12 თარაზულ ერთეულთან (2%-იანი ქანობი), გარდა იმ შემთხვევისა, როცა მრავალშრიანი სახურავი ქვანახშირის კუპრისაა. ასეთ დროს ქანობი უნდა იყოს 1/8 შვეული ერთეული 12 თარაზულ ერთეულთან (1%-იანი ქანობი).

1507.10.2 მასალის სტანდარტები. მრავალშრიანი სახურავის ბურულის მასალები უნდა აკმაყოფილებდეს 1507.10.2 ცხრილში ან UL 55^a-ში მოცემულ სტანდარტებს.

ცხრილი 1507.10.2

მრავალშრიანი სახურავის ბურულების სტანდარტები

მასალის სტანდარტი	სტანდარტი
გადახურვისას გამოსაყენებელი აკრილის ბურულები	ASTM D 6083
შემკვებების ზედაპირი	ASTM D 1863
გადახურვისას გამოსაყენებელი ასფალტის წებო	ASTM D 3747
გადახურვისას გამოსაყენებელი ასფალტ-ცემენტი	ASTM D 3019; D 2822; D 4586
ასფალტით დაფარული მინა-ბოჭკოს ფუძიანი ფურცელი	ASTM D 4601
ბურულებში გამოყენებული ასფალტის საფრები	ASTM D 1227; D 2823; D 2824; D 4479
გადახურვისას გამოსაყენებელი ასფალტის ბურულები	ASTM D1227; D 2823; D4479
ასფალტ-მინის თექა	ASTM D 2178
გადახურვისას გამოსაყენებელი თხევადი ასფალტი	ASTM D 41
ასფალტით გაყდენილი და ასფალტით დაფარული ორგანული თექის ფუძიანი ფურცელი	ASTM D 2626
ასფალტით გაყდენილი ორგანული თექა (პერფორირებული)	ASTM D 226
გადახურვისას გამოსაყენებელი ასფალტი	ASTM D 312
გადახურვისას გამოსაყენებელი ქვანახშირ-კუპრის ცემენტები	ASTM D 4022; D 5643
ქვანახშირ-კუპრით გაყდენილი ორგანული თექა	ASTM D 227
გადახურვისას გამოსაყენებელი ქვანახშირ-კუპრი	ASTM D 450; Type I or II
გადახურვისას გამოსაყენებელი თხევადი ქვანახშირ-კუპრი, ნესტგაუმტარი და წყალგაუმტარი	ASTM D 43
მინის ხალიჩა, ქვანახშირ-კუპრი	ASTM D 4990
მინის ხალიჩა, განიავებადი ტიპის	ASTM D 4897
მინერალურზედაპირიანი არაორგანული ბურული ფურცელი	ASTM D 3909
გადახურვისას გამოსაყენებელი თერმოპლასტიკური ქსოვილები	ASTM D 5665, D 5726

1507.11 მოდიფიცირებული ბიტუმის ბურული. მოდიფიცირებული ბიტუმის ბურული უნდა მოეწყოს ამ ქვეთავის მოთხოვნების შესაბამისად.

1507.11.1 ქანობი. წყლის მოცილების (დრენაჟის) უზრუნველსაყოფად, მოდიფიცირებული ბიტუმის მემბრანებიანი სახურავების ქანობი უნდა იყოს, სულ მცირე, ¼ შვეული ერთეული 12 თარაზულ ერთეულთან (2%-იანი ქანობი).

1507.11.2 მასალის სტანდარტები. სახურავის მოდიფიცირებული ბიტუმის ბურულები უნდა შეესაბამებოდეს ASTM D 6162, ASTM D 6163, ASTM D 6164, ASTM D 6222, ASTM D 6223, ASTM D 6298 ან ASTM D 6509-ს.

1507.12 თერმორეაქტიული (გაცხელებით დასაგები) ერთშრიანი ბურული. თერმორეაქტიული (გაცხელებით დასაგები) ერთშრიანი ბურული უნდა მოეწყოს ამ ქვეთავის მოთხოვნების შესაბამისად.

1507.12.1 ქანობი. წყლის მოცილების (დრენაჟის) უზრუნველსაყოფად, თერმორეაქტიული (გაცხელებით დასაგები) ცალშრიანი მემბრანის მქონე სახურავების ქანობი უნდა იყოს, სულ მცირე, ¼ შვეული ერთეული 12 თარაზულ ერთეულთან (2%-იანი ქანობი).

1507.12.2 მასალის სტანდარტები. სახურავის თერმორეაქტიული (გაცხელებით დასაგები) ერთშირიანი ბურულები უნდა შეესაბამებოდეს ASTM D 4637, ASTM D 5019 -ს.

1507.12.3 სამიმიანი (ბალასტირებული) თერმორეაქტიული (გაცხელებით დასაგები) მცირექანობიანი სახურავები. სამიმიანი (ბალასტირებული) თერმორეაქტიული (გაცხელებით დასაგები) მცირექანობიანი სახურავები (სახურავის ქანობი < 2:12) უნდა მოეწყოს ამ ქვეთავისა და 1504.4 ქვეთავის შესაბამისად. სამიმიად (ბალასტად) გამოყენებული ქვა უნდა შეესაბამებოდეს ASTM D 448-ს.

1507.13 თერმოპლასტიკური ცალშირიანი ბურული. თერმოპლასტიკური ცალშირიანი ბურული უნდა მოეწყოს ამ ქვეთავის მოთხოვნების შესაბამისად.

1507.13.1 ქანობი. თერმოპლასტიკური ცალშირიანი მემბრანის მქონე სახურავების ქანობი უნდა იყოს, სულ მცირე, ¼ შვეული ერთეული 12 თარაზულ ერთეულთან (2%-იანი ქანობი).

1507.13.2 მასალის სტანდარტები. სახურავის თერმოპლასტიკური ერთშირიანი ბურულები უნდა შეესაბამებოდეს ASTM D 4434, ASTM D 6754, ASTM D 6878 -ს.

1507.13.3 სამიმიანი (ბალასტირებული) თერმოპლასტიკური მცირექანობიანი სახურავები. სამიმიანი (ბალასტირებული) თერმოპლასტიკური მცირექანობიანი სახურავები (სახურავის ქანობი < 2:12) უნდა მოეწყოს ამ ქვეთავისა და 1504.4 ქვეთავის შესაბამისად. სამიმიად (ბალასტად) გამოყენებული ქვა უნდა შეესაბამებოდეს ASTM D 448-ს.

1507.14 სასხურებელი პოლიურეთანის ქაფით დაფარული გადახურვა. სასხურებელი პოლიურეთანის ქაფით დაფარული ბურული უნდა მოეწყოს ამ ქვეთავის დებულებების შესაბამისად.

1507.14.1 ქანობი. წყლის მოცილების (დრენაჟის) უზრუნველსაყოფად, პოლიურეთანის ქაფით დაფარული სახურავის ქანობი უნდა იყოს, სულ მცირე, ¼ შვეული ერთეული 12 თარაზულ ერთეულთან.

1507.14.2 მასალის სტანდარტები. პოლიურეთანის ქაფის მისხურებით შექმნილი იზოლაცია უნდა შეესაბამებოდეს ASTM C 1029-ს.

1507.14.3 გამოყენება. სახურავზე ქაფის მისხურებით ადგილზე ფორმირებული თბოიზოლაცია უნდა მოეწყოს მწარმოებლის მითითებების შესაბამისად. სითხის შემცველი დამცავი ბურულის (რომელიც შეესაბამება 1507.14.3 ცხრილს) გამოყენება შესაძლებელია ქაფის გამოყენებიდან, არანაკლებ, 2 და არაუმეტეს 72 საათის შემდეგ.

**ცხრილი 1507.14.3
დამცავი საფარი მასალის სტანდარტები**

მასალა	სტანდარტი
აკრილის საფარი	ASTM D 6083
სილიკონის საფარი	ASTM D 6694
ტენმედევი პოლიურეთანის საფარი	ASTM D 6947

1507.14.4 ქაფპლასტი. ქაფპლასტის მასალები და მოწყობა უნდა შეესაბამებოდეს 26-ე თავს.

1507.15 თხევადი სახით გამოსაყენებელი ბურულები. თხევადი სახით გამოსაყენებელი ბურულები უნდა მოეწყოს ამ ქვეთავის დებულებების შესაბამისად.

1507.15.1 ქანობი. თხევადის სახით გამოსაყენებელი ბურულების მქონე სახურავის დაგეგმარებისას გათვალისწინებული ქანობი უნდა იყოს, სულ მცირე, ¼ შვეული ერთეული 12 თარაზულ ერთეულთან (2%-იანი ქანობი).

1507.15.2 მასალის სტანდარტები. სახურავის თხევადის სახით გამოსაყენებელი ბურულები უნდა შეესაბამებოდეს ASTM C 836, ASTM C 957, ASTM D 1227 ან ASTM D 3468, ASTM D 6083, ASTM D 6694 ან ASTM D 6947-ს.

1507.16 სახურავის ბალები და გამწვანებული სახურავები. სახურავის ბალები და გამწვანებული სახურავები უნდა აკმაყოფილებდეს ამ თავის მოთხოვნებს.

1507.16.1 ნაგებობის ცეცხლმედეგობა. სტრუქტურული ჩარჩო და სახურავის კონსტრუქცია, რომელიც სახურავის ბალების ან გამწვანებული სახურავებისგან გამოწვეულ დატვირთვას ზიდავს, უნდა აკმაყოფილებდეს 601-ე ცხრილის მოთხოვნებს.

1507.17 ფოტოვოლტაიკური (ფოტოვოლტური) მოდულები/ყავრები. ფოტოვოლტაიკური (ფოტოვოლტური) მოდულები/ყავრები უნდა მოეწყოს ამ ქვეთავის დებულებების შესაბამისად.

1507.17.1 მასალის სტანდარტები. ფოტოვოლტაიკური (ფოტოვოლტური) მოდულების/ყავრების აღნუსხვა და ეტიკეტირება UL 1703-ს უნდა შეესაბამებოდეს.

1507.17.2 დამაგრება. ფოტოვოლტაიკური (ფოტოვოლტური) მოდულები/ყავრები უნდა დამაგრდეს მწარმოებლის მითითებების შესაბამისად.

1507.17.3 ქარისადმი მედეგობა. ფოტოვოლტაიკური (ფოტოვოლტური) მოდულები/ყავრები უნდა შემოწმდეს ASTM D 3161-ში განსაზღვრული პროცედურებისა და მისაღებობის კრიტერიუმების შესაბამისად. ფოტოვოლტაიკური (ფოტოვოლტური) მოდულები/ყავრები უნდა აკმაყოფილებდეს 1507.2.7.1(2) ცხრილში განსაზღვრულ კლასიფიცირების მოთხოვნებს, რომლებიც ეხება დაგეგმარებისას გათვალისწინებულ ქარის მაქსიმალურ ნომინალურ სიჩქარეს. ფოტოვოლტაიკური (ფოტოვოლტური) მოდულების/ყავრების შეკვრას უნდა ჰქონდეს ეტიკეტი, რომელიც ადასტურებს ASTM D 3161-ის პროცედურებთან და 1507.2.7.1(2) ცხრილში განსაზღვრულ კლასიფიცირების მოთხოვნებთან შესაბამისობას.

ქვეთავი 1508 - სახურავის იზოლაცია

1508.1 ზოგადი. ფენილის თავზე თერმული იზოლაციის გამოყენება დასაშვებია, თუ ამგვარი იზოლაცია დაფარულია სახურავის ნებადართული ბურულით და შემოწმებულია, როგორც ანაწყობი FM 4450 ან UL 1256 ტესტებით.

გამონაკლისი:

1. თუ გამოყენებულია ბეტონის სახურავის ფენილი და ზემოხსენებული ფენილის თავზე მოწყობილი თერმული იზოლაცია დაფარულია სახურავის ნებადართული ბურულით.

1508.2 მასალის სტანდარტები. ფენილის თავზე მოწყობილი თერმული იზოლაციის ფილა უნდა შეესაბამებოდეს 1508.2 ცხრილში მოცემულ სტანდარტებს.

ცხრილი 1508.2

მასალის სტანდარტები სახურავის იზოლაციისთვის

ცელულოზ-მინის ფილა	ASTM C 552
კომპოზიტური ფილები	ASTM C 1289, ტიპი III, IV, V ან VI
გაფუებული პოლისტირენი	ASTM C 578
ექსტრუდირებული/დაპრესილი პოლისტირენის ფილა	ASTM C 578
მინერალურბოჭკოვანი იზოლაციის ფილა	ASTM C 726
პერლიტის ფილა	ASTM C 728
პოლიიზოციანურიტის ფილა	ASTM C 1289, ტიპი I ან ტიპი II
მერქანბოჭკოვანი ფილა	ASTM C 208

ქვეთავი 1509 - სახურავზედა ნაგებობები

1509.1 ზოგადი. ამ ქვეთავის დებულებები ეხება სახურავზედა ნაგებობების მშენებლობას.

1509.2 პენტჰაუსები. 1509.2.1 – 1509.2.5 ქვეთავების შესაბამისად მოწყობილი პენტჰაუსები უნდა ჩაითვალოს უშუალოდ სახურავის ქვემოთ მდებარე სართულის ნაწილად. ყველა სხვა პენტჰაუსი ითვლება შენობის დამატებით სართულად.

1509.2.1 სახურავზედა ნაგებობის სიმაღლე. I ტიპის კონსტრუქციისგან განსხვავებულ შენობებზე აგებული პენტჰაუსების სიმაღლე არ უნდა აღემატებოდეს 5,5 მ-ს სახურავიდან პენტჰაუსის სახურავის საშუალო სიმაღლემდე.

გამონაკლისი:

1. თუ აგებულია ავზების ან სახურავის დონეზე ამავალი ლიფტების შემოსაზღვრულად, პენტჰაუსების სიმაღლე არ უნდა აღემატებოდეს 8,5 მ-ს სახურავის ფენილის ზემოთ;
2. I ტიპის კონსტრუქციის შენობებზე მდებარე პენტჰაუსების სიმაღლე არ იზღუდება.

1509.2.2 ფართობის შეზღუდვა. პენტჰაუსისა და სახურავზედა სხვა შემოზღუდული ნაგებობების საერთო ფართობი არ უნდა აღემატებოდეს საყრდენი სახურავის ფართობის ერთ მესამედს. 503.1-ის ქვეთავის მიხედვით, ასეთი პენტჰაუსებისა და სხვა შემოზღუდული ნაგებობების გათვალისწინება შენობის ფართობის ან სართულების რაოდენობის განსაზღვრისას საჭირო არ არის. ასეთი პენტჰაუსების ფართობი არ გაითვალისწინება 901.7 ქვეთავის შესაბამისად მოსაწყობი ხანძრისგან დაცული ფართობის განსაზღვრისას.

1509.2.3 შეზღუდვა გამოყენებაში. პენტჰაუსები არ უნდა გამოიყენებოდეს სხვა დანიშნულებით, გარდა მექანიკური ან ელექტრომოწყობილობების, ავზების ან სახურავზე არსებული შვეული შახტის ღიობების შესანიღბად.

1509.2.4 ატმოსფერული ზემოქმედებისგან დაცვა. მექანიკური მოწყობილობებისა და შენობის შიგა სივრცის ატმოსფერული ზემოქმედებისგან დასაცავად გამოიყენება ისეთი დამცავი საშუალებები, როგორებიცაა: ფირფიტანები (ყალუზები), დარაბები და ჰიდროიზოლაცია.

1509.2.5 კონსტრუქციის ტიპი. პენტჰაუსებს უნდა ჰქონდეს კედლები, იატაკი და სახურავი, როგორც ეს მოეთხოვება იმ შენობის კონსტრუქციის ტიპს, რომელზეც აგებულია პენტჰაუსი.

გამონაკლისი:

1. დასაშვებია, I ტიპის კონსტრუქციის შენობებზე პენტჰაუსების გარე კედლებსა და სახურავებს, რომელთა ხანძარსაწინააღმდეგო მანძილი აღემატება 1,5 მ-ს, მაგრამ ნაკლებია 6,0 მ-ზე, ჰქონდეს, არანაკლებ, 1-საათიანი ცეცხლმედეგობის ხარისხი. პენტჰაუსების გარე კედლებსა და სახურავებს, რომელთა ხანძარსაწინააღმდეგო მანძილი 6,0 მ ან 6,0 მ-ზე მეტია, არ სჭირდება ცეცხლმედეგობის ხარისხი.
2. დასაშვებია, მიწის დონიდან ორ ან ორზე ნაკლებსართულიან I ტიპის კონსტრუქციის შენობებზე ან II ტიპის კონსტრუქციის შენობებზე, პენტჰაუსების გარე კედლებსა და სახურავებს, რომელთა ხანძარსაწინააღმდეგო მანძილი აღემატება 1,5 მ-ს, მაგრამ ნაკლებია 6,0 მ-ზე, ჰქონდეს, არანაკლებ, 1-საათიანი ცეცხლმედეგობის ხარისხი ან 602-ე ცხრილში განსაზღვრულზე ნაკლები ცეცხლმედეგობის ხარისხი და აიგოს ცეცხლმედეგობისთვის დამუშავებული ხით. ასევე დასაშვებია, პენტჰაუსების გარე კედლები და სახურავები, რომელთა ხანძარსაწინააღმდეგო მანძილი 6,0 მ ან 6,0 მ-ზე მეტია, აიგოს ცეცხლმედეგობისთვის დამუშავებული ხით და მას არ მოეთხოვება ცეცხლმედეგობის ხარისხი. დასაშვებია, შიგა კარკასი და კედლები აიგოს ცეცხლმედეგობისთვის დამუშავებული ხით.
3. დასაშვებია, III, IV და V ტიპის კონსტრუქციის შენობებზე პენტჰაუსის გარე კედლებს, რომელთა ხანძარსაწინააღმდეგო მანძილი 1,5 მ-ს აღემატება, მაგრამ ნაკლებია 6,0 მ-ზე, ჰქონდეს არანაკლებ, 1-საათიანი ცეცხლმედეგობის ხარისხი ან 602-ე ცხრილში განსაზღვრულზე ნაკლები ცეცხლმედეგობის ხარისხი. დასაშვებია, III, IV და VA ტიპის კონსტრუქციის შენობებზე, პენტჰაუსის გარე კედლები, რომელთა ხანძარსაწინააღმდეგო მანძილი 6,0 მ ან 6,0 მ-ზე მეტია, იყოს IV ტიპის კონსტრუქცია, არაწვადი კონსტრუქცია ან ცეცხლმედეგობისთვის დამუშავებული ხის კონსტრუქცია და მას არ მოეთხოვება ცეცხლმედეგობის ხარისხი.

1509.3 ავზები. შენობის სახურავზე განთავსებული 2 მ³-ზე მეტი ტევადობის ავზები უნდა ეყრდნობოდეს წყობით აგებულ, გაძლიერებული ბეტონის, ფოლადის ან IV ტიპის კონსტრუქციას. თუ ასეთი საყრდენები განთავსებულია უდაბლესი სართულის თავზე მდებარე შენობაში, მათი მინიმალური ცეცხლმედეგობა უნდა შეესაბამებოდეს მოთხოვნებს IA ტიპი კონსტრუქციისთვის.

1509.3.1 სარქველი და სარინი. ავზის ძირში ან გვერდზე (ძირთან ახლოს) უნდა იყოს სწრაფად გასაღები სარქველით აღჭურვილი მილი ან დამცლელი ხვრელი, საიდანაც ავზის შიგთავსი წყალარინში ჩაიცლება საგანგებო ვითარებისას.

1509.3.2 მდებარეობა. ავზები არ უნდა მოთავსდეს გზა-კიბესთან ან ლიფტის შახტასთან ახლოს, თუ ავზი არ დგას მასიურ სახურავზე ან იატაკზე.

1509.3.3 ავზის საფარი. სახურავის შემოუზღულდავი ავზები უნდა დაიფაროს საფარით, რომელიც იხრება ავზების პერიმეტრისკენ.

1509.4 გამაგრილებელი მილი (კოშკი). შენობის სახურავზე მდებარე გამაგრილებელი მილები (კოშკები), რომელთა ფუძის ფართობი აღემატება 24 მ²-ს, ხოლო სახურავიდან გამაგრილებელი მილის (კოშკის) უმაღლეს წერტილამდე სიმაღლე აღემატება 4,5 მ-ს, სადაც სახურავი მიწის დონიდან 15 მ-ზე მაღლა, უნდა აიგოს არაწვადი მასალებით. გამაგრილებელი მილის (კოშკის) ფუძის ფართობი არ უნდა აღემატებოდეს საყრდენი სახურავის ფართობის ერთ მესამედს.

გამონაკლისი: დასაშვებია, საწვეთი დაფები და შემომზღუდავი კონსტრუქციები იყოს, სულ მცირე, 2,5 სმ ნომინალური სისქის ხის, თუ გამაგრებელი მილის (კოშკის) გარეთა მხარეს ხე დაფარულია არაწვადი მასალით.

1509.5 კოშკები, წვეტიანი კოშკები, კამარები და გუმბათები. კოშკები, წვეტიანი კოშკები, კამარები ან გუმბათები კონსტრუქციათა იმ ტიპს უნდა მიეკუთვნებოდეს, რომლის მინიმალური ცეცხლმედეგობის ხარისხი არ არის იმ შენობის მინიმალურ ცეცხლმედეგობის ხარისხზე ნაკლები, რომელზეც ისინია აგებული. იქ, სადაც მიწის დონიდან ამგვარი ნაგებობების უმაღლეს წერტილამდე კოშკების, წვეტიანი კოშკების, კამარების ან გუმბათების სიმაღლე 26 მ-ზე მეტია ან მათი თარაზული ფართობი 19 მ²-ს აღემატება, ან გამოყენებულია სხვა დანიშნულებით, ვიდრე სამრეკლო ან არქიტექტურული გაფორმება, უნდა აიგოს, როგორც I ან II ტიპის კონსტრუქციები და საყრდენებადაც ამ ტიპის კონსტრუქციები უნდა ჰქონდეს.

1509.5.1 არაწვადი კონსტრუქციის მოთხოვნა. კოშკები, წვეტიანი კოშკები, კამარები ან გუმბათები მთლიანად არაწვადი მასალებისგან უნდა აიგოს და ასეთივე მასალის საყრდენებს უნდა ეყრდნობოდეს, თუ: ამგვარი ნაგებობების სახურავთან შეხების უმაღლესი წერტილიდან ნაგებობის უმაღლეს წერტილამდე სიმაღლე 18 მ-ს აღემატება; თუ მისი ფართობი ნებისმიერ თარაზულ კვეთში 19 მ²-ზე მეტია; თუ ეს ნაგებობები არ გამოიყენება სამრეკლოდ ან არქიტექტურულ გაფორმებად; თუ ისინი მდებარეობს შენობის თავზე 1,5 მ-ზე მაღლა. ამგვარი ნაგებობები ქვემოთ მდებარე შენობისგან უნდა გაიმიჯნოს, არანაკლებ, 1,5-საათიანი ცეცხლმედეგობის ხარისხიანი კონსტრუქციით, რომლის ღიობები დაცულია 712-ე ქვეთავის შესაბამისად. 15 მ-ზე მაღალი შენობების თავზე მდებარე ამგვარი ნაგებობები უნდა ეყრდნობოდეს არაწვად კონსტრუქციას.

1509.5.2 კოშკები და წვეტიანი კოშკები. შემოზღუდული კოშკებისა და წვეტიანი კოშკების გარე კედლები უნდა აიგოს იმ შენობის შესაბამისად, რომლის თავზეც ისინია აგებული. წვეტიანი კოშკების სახურავის ბურულების კლასი არ უნდა იყოს იმ შენობის სახურავის ბურულის კლასზე ნაკლები, რომლის თავზეც მდებარეობს ისინი.

1509.6 მექანიკური მოწყობილობების საფარი. მექანიკური მოწყობილობების საფარი უნდა აიგოს შენობის კონსტრუქციის ტიპის გარე კედლებისთვის შესაფერისი მასალებით. თუ ხანძარსაწინააღმდეგო მანძილი აღემატება 1,5 მ-ს, არ არის აუცილებელი, მექანიკური მოწყობილობის საფარი აკმაყოფილებდეს ცეცხლმედეგობის მინიმალური ხარისხისადმი მოთხოვნებს.

1509.6.1 სიმაღლის შეზღუდვა. მექანიკური მოწყობილობის საფრის სიმაღლე არ უნდა აღემატებოდეს 5,5 მ-ს სახურავიდან მექანიკური მოწყობილობის საფრის უმაღლეს წერტილამდე.

გამონაკლისი: მექანიკური მოწყობილობის საფრის სიმაღლე არ იზღუდება, თუ ისინი მდებარეობს IA ტიპის კონსტრუქციის შენობებზე.

1509.6.2 I, II, III და IV ტიპების კონსტრუქცია. 1509.6 ქვეთავის მოთხოვნების მიუხედავად, დასაშვებია, მექანიკური მოწყობილობის საფარი აიგოს წვადი მასალებით, თუ მდებარეობს I, II, III ან IV ტიპის კონსტრუქციის შენობის სახურავზე, ქვემოთ ჩამოთვლილი რომელიმე შეზღუდვის გათვალისწინებით:

1. ხანძარსაწინააღმდეგო მანძილი არ უნდა იყოს 6,0 მ-ზე ნაკლები, ხოლო სახურავიდან მექანიკური მოწყობილობის საფრის უმაღლეს წერტილამდე სიმაღლე არ უნდა აღემატებოდეს 1,2 მ-ს;
2. ხანძარსაწინააღმდეგო მანძილი არ უნდა იყოს 6,0 მ-ზე ნაკლები და მექანიკური მოწყობილობის საფარი უნდა აიგოს ცეცხლმედეგობისთვის დამუშავებული ხით;
3. თუ გარე კედლების საფარად გამოყენებულია პანელები, ASTM E 84-ის ან UL 723-ის შესაბამისი ტესტით მინიმალური და მაქსიმალური სისქეების თითოეული პირის/მხარის დამოუკიდებლად შემოწმებისას პანელების ალის გავრცელების ინდექსი უნდა იყოს 25 ან 25-ზე ნაკლები. პანელები უნდა შემოწმდეს მინიმალური და მაქსიმალური სისქეების მიხედვით NFPA 285-ის შესაბამისად და ისინი უნდა აკმაყოფილებდეს ამ სტანდარტში განსაზღვრულ მისაღებობის კრიტერიუმებს. თუ პანელები მოწმდება NFPA 285-ის შესაბამისად, როგორც გარე კედლის ანაწყობის ნაწილი, პანელები მექანიკური მოწყობილობის საფრის საყრდენი ნაგებობის წინაპირზე ისეთივე წესით უნდა მოეწყოს, როგორც შემოწმებული გარე კედლის ანაწყობზე.

1509.6.3 V ტიპის კონსტრუქცია. დასაშვებია, V ტიპის კონსტრუქციის შენობების სახურავზე მდებარე მექანიკური მოწყობილობის საფრის სიმაღლე მიწის დონიდან მის უმაღლეს წერტილამდე აღემატებოდეს შენობისთვის *წესების* სხვა დებულებებით დაშვებულ მაქსიმალურ სიმაღლეს, თუკი ის ითვალისწინებს ჩამოთვლილი შეზღუდვებიდან რომელიმეს და ხანძარსაწინააღმდეგო მანძილი აღემატება 1,5 მ-ს:

1. თუ ხანძარსაწინააღმდეგო მანძილი, არანაკლებ, 6,0 მ-ია, მექანიკური მოწყობილობის საფრის სიმაღლე მიწის დონიდან არ უნდა აღემატებოდეს შენობის მაქსიმალურად დასაშვებ სიმაღლეს 1,2 მ-ზე მეტად;
2. მექანიკური მოწყობილობის საფარი უნდა აიგოს არაწვადი მასალებისგან;
3. მექანიკური მოწყობილობის საფარი უნდა აიგოს ცეცხლმედეგობისთვის დამუშავებული ხით;
4. თუ ხანძარსაწინააღმდეგო მანძილი, არანაკლებ, 6,0 მ-ია, მექანიკური მოწყობილობის საფარი უნდა აიგოს მასალებისგან, რომელთა ალის გავრცელების ინდექსი 25 ან ნაკლებია, როდესაც მინიმალური და მაქსიმალური სისქეები მოწმდება ASTM E 84-ის ან UL 723-ის შესაბამისად, ორივე პირის ცალ-ცალკე შემოწმებით.

1509.7 ფოტოვოლტატიკური (ფოტოვოლტური) სისტემები. სახურავზე განთავსებული ფოტოვოლტატიკური (ფოტოვოლტური) სისტემები უნდა დაგეგმარდეს ამ ქვეთავის შესაბამისად.

1509.7.1 ქარისადმი მედეგობა. სახურავზე განთავსებული ფოტოვოლტატიკური (ფოტოვოლტური) სისტემების დაგეგმარება უნდა ითვალისწინებდეს კომპონენტებსა და გარსამოსზე მოქმედ ქარისმიერ დატვირთვებს, ერთი ერთეული ჩარჩოს ზომების საფუძველზე განსაზღვრული ქარის მოქმედების ფართობის გამოყენებით.

1509.7.2 ხანძრის კლასიფიკაცია. სახურავზე განთავსებული ფოტოვოლტატიკური (ფოტოვოლტური) სისტემების ხანძრის კლასი ისეთივე უნდა იყოს, როგორც მოეთხოვება სახურავის ანაწყობს 1505-ე ქვეთავის შესაბამისად.

1509.7.3 მოწყობა. სახურავზე განთავსებული ფოტოვოლტატიკური (ფოტოვოლტური) სისტემები უნდა მოეწყოს მწარმოებლის მითითებების შესაბამისად.

1509.7.4 ფოტოვოლტაიკური (ფოტოვოლტური) პანელები და მოდულები. სახურავზე განთავსებული ფოტოვოლტაიკური (ფოტოვოლტური) პანელებისა და მოდულების აღნუსხვა და ეტიკეტირება უნდა შეესაბამებოდეს UL 1703-ს და მოეწყოს მწარმოებლის მითითებების შესაბამისად.

1509.8 სახურავზე მდებარე სხვა ნაგებობები. სახურავზე მდებარე ნაგებობები, რომლებიც არ რეგულირდება 1509.2 – 1509.7 ქვეთავების შესაბამისად, უნდა აკმაყოფილებდეს 1509.8.1 – 1509.8.5 ქვეთავების მოთხოვნებს.

1509.8.1 ანტენების საყრდენები. ანტენების საყრდენები უნდა აიგოს არაწვადი მასალებისგან.

გამონაკლისი: დასაშვებია, ანტენის საყრდენები, რომელთა სიმაღლე არ აღემატება 3,7 მ-ს სახურავიდან ანტენის საყრდენების უმაღლეს წერტილამდე აიგოს წვადი მასალებით.

1509.8.2 დაშენებები. დაშენებები, რომლებიც გამოიყენება მექანიკური ან ელექტრომოწობილობების, ან შვეული შახტების სახურავის ანაწყობში გამავალი ღიობების დასაფარად, უნდა შეესაბამებოდეს 1509.2 ქვეთავს, როგორც პენტკაუზები. ნებისმიერი დანიშნულებით გამოყენებული დაშენებები უნდა ჩაითვალოს შენობის დამატებით სართულად.

1509.8.3 სამერცხლეები. სამერცხლეები იმავე ტიპის კონსტრუქციას უნდა მიეკუთვნებოდეს, როგორსაც სახურავი, რომელშიც სამერცხლე მდებარეობს, ან როგორსაც შენობის გარე კედლები.

1509.8.4 ღობეები. ღობეები და მსგავსი ნაგებობები უნდა შეესაბამებოდეს 1509.6 ქვეთავს, როგორც მექანიკური მოწყობილობების საფარი.

1509.8.5 ფლაგშტოკები. ფლაგშტოკები და მსგავსი ნაგებობები არ საჭიროებს არაწვად მასალებს და დასაშვებია შეუზღუდავი სიმაღლე და რაოდენობა.

ქვეთავი 1510 - ხელახალი გადახურვა

1510.1 ზოგადი. სახურავის არსებული ბურულების აღდგენის ან შეცვლის დროს გამოყენებული მასალები და მეთოდები უნდა აკმაყოფილებდეს 15-ე თავის მოთხოვნებს.

გამონაკლისი: ხელახალი გადახურვისას საჭირო არ არის 1507-ე ქვეთავში (რომელიც ეხება სახურავიდან წყლის სრულად მოცილებას დაგეგმარებისას გათვალისწინებული მინიმალური ქანობის უზრუნველყოფას, რაც შეადგენს ¼ ვეტიკალურ ერთეულს 12 თარაზულ ერთეულთან (2%-იანი ქანობი).

1510.2 სტრუქტურული და კონსტრუქციული დატვირთვები. სახურავის სტრუქტურულმა კომპონენტებმა უნდა დაიჭიროს სახურავის ბურულების საყრდენი სისტემა და გაუძლოს ამ სისტემის მოწყობის დროს გამოყენებული მასალებისა და მოწყობილობების სიმძიმეს.

1510.3 აღდგენის აუცილებლობა შეცვლის საპირისპიროდ. მოცემულ ვითარებებში სახურავის ახალი ბურულები ვერ მოეწყობა, თუ თავდაპირველად არ იქნა მოცილებული სახურავის ბურულების ყველა არსებული შრე სახურავის ფენილამდე:

1. თუ არსებული სახურავი ან სახურავის ბურული გაჟღენთილია წყლით ან იმდენადაა დაზიანებული, რომ არსებული სახურავი ან სახურავის ბურული დამატებითი გადახურვის საფუძვლად აღარ გამოდგება;
2. თუ სახურავის არსებული ბურული ხის ფირფიტების, ასპიდური ფიქლების, თიხის, ცემენტის ან აზბესტცემენტის ფილებითაა მოწყობილი;
3. სადაც არსებულ სახურავზე ორი ან რამდენიმე სახის ბურულია გამოყენებული.

გამონაკლისი:

1. სახურავის არსებული ბურულების დაშლა საჭირო არაა მთლიანი და დაშორიშორებული გადახურვის სისტემების არსებობისას, როგორებიცაა: მდგარნარიმანდიანი ლითონის სახურავის სისტემები, რომელთა დაგეგმარებულია სახურავის დატვირთვის პირდაპირ შენობის სტრუქტურულ სისტემაზე დაწოლაზე და რომლებიც არსებულ სახურავებს და სახურავის ბურულებს არ ეყრდნობა;
2. ლითონის პანელის, ლითონის ყავრებიანი, ბეტონისა და თიხის ფილებიანი სახურავის ბურულები შეიძლება მოეწყოს არსებულ ხის ფირფიტებიან სახურავებზე, თუ გათვალისწინებულია 1510.4 ქვეთავის მოთხოვნები;
3. პოლიურეთანის ქაფის შესხურებით მოწყობილი სახურავის არსებულ სისტემაზე ახალი დამცავი ბურულის მოწყობა შესაძლებელია სახურავის არსებული ბურულის აძრობის გარეშე;
4. თუ არსებული სახურავის ანაწყობი მოიცავს ყინულსაწინააღმდეგო ზღუდის მემბრანას, რომელიც მიწებებულია სახურავის ფენილზე, დასაშვებია, არსებული ყინულსაწინააღმდეგო ზღუდის მემბრანა დარჩეს და დაიფაროს ყინულსაწინააღმდეგო ზღუდის მემბრანის დამატებითი შრით 1507-ე ქვეთავის შესაბამისად.

1510.4 სახურავის აღდგენა. თუ ხის ყავრებიან ან ფირფიტებიან სახურავებზე ახალი სახურავის ბურულის მოწყობით იქმნება წვადი დამალული სივრცე, მთელი ზედაპირი უნდა დაიფაროს თაბაშირის ფილით, მინერალურ-ბოჭკოვანი ფილით, მინაბოჭკოვანი ფილით ან სხვა ნებადართული მასალებით, რომლებიც მყარად უნდა დამაგრდეს ადგილზე.

1510.5 მასალების ხელახლა გამოყენება. დასაშვებია, არსებული ასპიდური ფიქლების, თიხის ან ცემენტის ფილების ხელახლა გამოყენება, თუ ისინი დაზიანებული, გაბზარული ან გატეხილი არ არის. არსებული ნახვრეტების ჰიდროიზოლაცია, ლითონის კიდეები, საწრეტი ხვრელები, საყელურები და ლითონის გადამფარავი ჰიდროიზოლაციები ხელახლა არ გამოიყენება, თუ დამტვერილი, დაზიანებული ან გაფუჭებულია. ზედაპირის შემვსები მასალები ხელახლა აღარ გამოიყენება.

1510.6 ჰიდროიზოლაციები. ჰიდროიზოლაციები უნდა აღდგეს/შეკეთდეს მწარმოებლის მითითებების შესაბამისად. ლითონის ჰიდროიზოლაციები, რომელთაც ბიტუმის მასალები უნდა მიეკრას, მოწყობის წინ საჭიროებს წინასწარ მომზადებას.

ქვეთავი 1511 - მზის ფოტოვოლტაიკური (ფოტოვოლტური) პანელები/მოდულები

1511.1 მზის ფოტოვოლტაიკური (ფოტოვოლტური) პანელები/მოდულები. სტრუქტურული ჩარჩო და სახურავის კონსტრუქცია, რომელიც იჭერს ფოტოვოლტაიკური (ფოტოვოლტური)

პანელებისგან/მოდულებისგან სახურავზე წარმოქმნილ დატვირთვებს, უნდა აკმაყოფილებდეს 601-ე ცხრილის მოთხოვნებს.

თავი 16 წყალსადენი სისტემები

ქვეთავი 1601 ზოგადი

1601.1 რეგულირების საგანი. ამ თავის დებულებებით წყალსადენი საშუალებებისადმი მინიმალური მოთხოვნები რეგულირდება. ტუალეტისა და სააბაზანო ოთახები 1210-ე ქვეთავის შესაბამისად იგება.

ქვეთავი 1602 წყალსადენი საშუალებებისადმი მინიმალური მოთხოვნები

1602.1 წყალსადენი სისტემების ფიქსირებული მოწყობილობების მინიმალური რაოდენობა. წყალსადენი სისტემების ფიქსირებული მოწყობილობები დაკავებულობის ტიპს უნდა შეესაბამებოდეს, მათი რაოდენობა კი -1602.1 ცხრილში მოცემულ მინიმალურ რაოდენობას. დაკავებულობის ტიპებს, რომლებიც 1602.1 ცხრილში არაა მოცემული, ინდივიდუალურად განსაზღვრავს მშენებლობის ნებართვის გამცემი/ზედამხედველი ორგანო. დაკავებულობის დატვირთვა წესების მიხედვით განისაზღვრება. დაკავებულობის კლასი მე-3 თავის შესაბამისად განისაზღვრება.

1602.1.1 მოწყობილობების რაოდენობის გამოთვლა. თითოეული სქესის დამკავებელთა რაოდენობის დასადგენად, დამკავებელთა საერთო რაოდენობა ორზე უნდა გაიყოს. მოწყობილობების აუცილებელი რაოდენობის გამოსათვლელად, მოწყობილობების პროპორცია ან პროპორციები თითოეული მოწყობილობის ტიპისთვის თითოეული სქესის დამკავებელთა რაოდენობას უნდა მიესადაგოს 1602.1 ცხრილის შესაბამისად. 1602.1 ცხრილის გამოყენებისას მიღებული წილადი რიცხვები მომდევნო მთელ რიცხვამდე უნდა დამრგვალდეს. რამდენიმე დაკავებულობასთან დაკავშირებული გამოთვლებისთვის, ასეთი წილადი რიცხვები თითოეული დაკავებულობისთვის ჯერ უნდა დაჯამდეს და შემდეგ მომდევნო მთელ რიცხვამდე დამრგვალდეს.

გამონაკლისი: საერთო დაკავებულობის დატვირთვის გაყოფა ორზე საჭირო არ არის, თუ აღიარებული სტატისტიკური მონაცემების მიხედვით სქესთა განაწილება არა 50/50, არამედ სხვაგვარია.

1602.1.2 საოჯახო და სხვისი დახმარებით გამოყენებადი ტუალეტისა და სააბაზანოს მოწყობილობები. მოწყობილობები, რომლებიც საოჯახო გამოყენების ან სხვისი დახმარებით გამოსაყენებელ ტუალეტების ოთახებსა და სააბაზანო ოთახებშია განთავსებული (1109.2 ქვეთავის მოთხოვნის შესაბამისად), დასაშვებია, გათვალისწინებული იყოს კაცი ან ქალი დამკავებლებისთვის აუცილებელი მოწყობილობების რიცხვში თავშეყრისა და სავაჭრო დაკავებულობებში.

ცხრილი 1602.1

**წყალსადენი სისტემების აუცილებელი ფიქსირებული მოწყობილობების მინიმალური რაოდენობა^a
(იხილეთ ქვეთავები 1602.2 და 1602.3)**

No.	კლასი	დაკავებულობა	აღწერილობა	უნიტაზები	ხელსაბანები	აბაზანები/ შაპები	წყლის დასალევი შადრევენები ^b	სხვა

			კაცების	ქალების	კაცების	ქალების				
1	თავ შეყრა	თვ-1 ^ე	თეატრები და საშემსრულებლო ხელოვნებისა და ფილმების გასაშვებად განკუთვნილი შენობები	1 ცალი 125-თვის	1 ცალი 65-თვის	1 ცალი 200-თვის		—	1 ცალი 500-თვის	1 სამომსახურო ნიჟარა
		თვ-1 ^ე	დამის კლუბების, ბარების, ტავერნების, საცეკვაო დარბაზებისა და სხვა მსგავსი დანიშნულებისათვის განკუთვნილი შენობები	1 ცალი 40-თვის	1 ცალი 40-თვის	1 ცალი 75-თვის		—	1 ცალი 500-თვის	1 სამომსახურო ნიჟარა
			რესტორნები, საბანკეტო დარბაზები და საზ.კვების ობიექტები	1 ცალი 75-თვის	1 ცალი 75-თვის	1 ცალი 200-თვის		—	1 ცალი 500-თვის	1 სამომსახურო ნიჟარა
		თვ-3 ^ე	აუდიტორიები, სადაც არ არის მუდმივი სკამები; სურათების გალერეები, საგამოფენო დარბაზები, მუზეუმები, სალექციო დარბაზები, ბიბლიოთეკები, გალერეები და სპორტული დარბაზები	1 ცალი 125-თვის	1 ცალი 65-თვის	1 ცალი 200-თვის		—	1 ცალი 500-თვის	1 სამომსახურო ნიჟარა
			სამგზავრო ტერმინალები და ტრანსპორთან დაკავშირებული ნაგებობები	1 ცალი 500-თვის	1 ცალი 500-თვის	1 ცალი 750-თვის		—	1 ცალი 1,000-თვის	1 სამომსახურო ნიჟარა
			საკულტო და სადვთისმსახურო ადგილები	1 ცალი 150-თვის	1 ცალი 75-თვის	1 ცალი 200-თვის		—	1 ცალი 1,000-თვის	1 სამომსახურო ნიჟარა
		თვ-4	კოლიზიუმები, არენები, საციგურო მოედნები, აუზები და ჩოგბურთის კორტები შენობაში ჩასატარებელი სპორტული ღონისძიებებისა და აქტივობებისათვის	1 ცალი 75- ზე პირველი 1,500-თვის და 1 ცალი 120-ზე დანარჩენ ისთვის 1,500-ს ზემოთ	1 ცალი 40-ზე პირველი 1,520-თვის და 1 ცალი 60-ზე დანარჩენ ისთვის 1,520-ს ზემოთ	1 ცალი 200-თვის	1 ცალი 150-თვის	—	1 ცალი 1,000-თვის	1 სამომსახურო ნიჟარა

		თვ-5	სტადიონები, გასართობი პარკები, ღია და დახურული ტრიბუნები ღია ცის ქვეშ ჩასატარებელი სპორტული ღონისძიებებისა და აქტივობებისთვის	1 ცალი 75-ზე პირველი 1,500-თვის და 1 ცალი 120-ზე დანარჩენისთვის 1,500-ს ზემოთ	1 ცალი 40-ზე პირველი 1,520-თვის და 1 ცალი 60-ზე დანარჩენისთვის 1,520-ს ზემოთ	1 ცალი 200-თვის	1 ცალი 150-თვის	—	1 ცალი 1,000-თვის	1 სამომსახურო ნიჟარა
2	საქმიანი	სქ	შენობები, რომლებიც განკუთვნილია ბიზნეს საქმიანობისთვის, პროფესიული მომსახურებების გასაწევად, სხვა მომსახურებების გასაწევად, სავაჭრო მომსახურების ჩათვლით, საოფისე შენობები, ბანკები, მსუბუქი მრეწველობის და მსგავსი გამოყენებები	1 ცალი 25-ზე პირველი 150-თვის და 1 ცალი 50-ზე დანარჩენისთვის 50-ს ზემოთ	1 ცალი 40-ზე პირველი 150-თვის და 1 ცალი 850-ზე დანარჩენისთვის 80-ს ზემოთ	—	1 ცალი 100-ზე	—	1 ცალი 100-ზე	1 სამომსახურო ნიჟარა
3	საგანმანათლებლო	სგ	საგანმანათლებლო დაწესებულებები	1 ცალი 50-ზე	1 ცალი 50-ზე	—	1 ცალი 100-ზე	—	1 ცალი 100-ზე	1 სამომსახურო ნიჟარა
4	სამრეწველო	სმ-1 და სმ-2	ნაგებობები, სადაც დამკვეთები დასაქმებულნი არიან პროდუქტების ან მასალების წარმოებით, აწყობით ან გადამუშავებით	1 ცალი 100-ზე	1 ცალი 100-ზე	იხ. წყალსადენების საერთაშორისო კოდექსის 411-ე ქვეთავი	1 ცალი 400-ზე	—	1 ცალი 400-ზე	1 სამომსახურო ნიჟარა
5	დაწესებულებითი	დწ-1	საცხოვრებელ-მზრუნველობითი	1 ცალი 10-ზე	1 ცალი 10-ზე	1 ცალი 8-ზე	1 ცალი 100-ზე	—	1 ცალი 100-ზე	1 სამომსახურო ნიჟარა
		დწ-2	საავადმყოფოები, ამბულატორიული სამედიცინო მომსახურების სახლები ^ბ	1 ცალი ერთ ოთახზე ^ბ	1 ცალი ერთ ოთახზე ^ბ	1 ცალი 15-ზე	1 ცალი 100-ზე	—	1 ცალი 100-ზე	1 სამომსახურო ნიჟარა
			თანამშრომლები, გარდა საცხოვრებელ-მზრუნველობითი დაწესებულებებისა ^ბ	1 ცალი 25-ზე	1 ცალი 35-ზე	—	1 ცალი 100-ზე	—	1 ცალი 100-ზე	---
			სტუმრები, გარდა საცხოვრებელ-მზრუნველობითი დაწესებულებებისა	1 ცალი 75-ზე	1 ცალი 100-ზე	—	1 ცალი 500-ზე	—	1 ცალი 500-ზე	---
		დწ-3	ციხეები ^ბ	1 ცალი ერთ საკანზე	1 ცალი ერთ საკანზე	1 ცალი 15-ზე	1 ცალი 100-ზე	—	1 ცალი 100-ზე	1 სამომსახურო ნიჟარა

		დწ-3	არასრულწლოვანთა გამოსასწორებლები, დაკავების ცენტრები და გამოსასწორებელი დაწესებულებები ^ბ	1 ცალი 15-ზე	1 ცალი 15-ზე	1 ცალი 15-ზე	1 ცალი 100-ზე	1 სამომსახურო ნიჟარა
			თანამშრომლები/ დაქირავებულები	1 ცალი 25-ზე	1 ცალი 15-ზე	---	1 ცალი 100-ზე	---
		დწ-4	ზრდასრულთა დღიური ზრუნვა და ბავშვებზე ზრუნვა	1 ცალი 15-ზე	1 ცალი 15-ზე	1	1 ცალი 100-ზე	1 სამომსახურო ნიჟარა
6	სავაჭრო	სვ	საცალო ვაჭრობის მაღაზიები, მომსახურების სადგურები, მაღაზიები, სააუქციონო დარბაზები, ბაზრები და სავაჭრო	1 ცალი 500-ზე	1 ცალი 750-ზე	—	1 ცალი 1000-ზე	1 სამომსახურო ნიჟარა
		სვ-1	სასტუმროები, მოტელები, საოჯახო სასტუმროები (დროებითი საცხოვრებელი)	1 ცალი ერთ საძინებელ ერთეულზე	1 ცალი ერთ საძინებელ ერთეულზე	1 ცალი ერთ საძინებელ ერთეულზე	—	1 სამომსახურო ნიჟარა
		სვ-2	საერთო საძინებლებიანი საცხოვრებლები და საოჯახო სასტუმროები (არა დროებითი საცხოვრებელი)	1 ცალი 10-ზე	1 ცალი 10-ზე	1 ცალი 8-ზე	1 ცალი 100-ზე	1 სამომსახურო ნიჟარა
7	საცხოვრებელი	სვ-2	მრავალბინიანი სახლი	1 ცალი ერთ საცხოვრებელ ერთეულზე	1 ცალი ერთ საცხოვრებელ ერთეულზე	1 ცალი ერთ საცხოვრებელ ერთეულზე	—	1 სამზარეულო ნიჟარა ერთ საცხოვრებელ ერთეულზე; 1 ავტომატური სარეცხი მანქანის მისაერთებელი ყოველ 20 საცხოვრებელ ერთეულზე
		სვ-3	ერთი და ორი ოჯახის საცხოვრებლები	1 ცალი ერთ საცხოვრებელ ერთეულზე	1 ცალი ერთ საცხოვრებელ ერთეულზე	1 ცალი ერთ საცხოვრებელ ერთეულზე	—	1 სამზარეულო ნიჟარა ერთ საცხოვრებელ ერთეულზე; 1 ავტომატური სარეცხი მანქანის მისაერთებელი 20 საცხოვრებელ ერთეულზე

		სგ-3	საერთო საცხოვრებელი დაწესებულებები 16 ან ნაკლები მაცხოვრებლისთვის	1 ცალი 10-ზე	1 ცალი 10-ზე	1 ცალი 8-ზე	1 ცალი 100-ზე	1 სამომსახურო ნიჟარა
		სგ-4	მოვლის/დახმარების უზრუნველყოფი საცხოვრებელი დაწესებულებები	1 ცალი 10-ზე	1 ცალი 10-ზე	1 ცალი 8-ზე	1 ცალი 100-ზე	1 სამომსახურო ნიჟარა
8	სასაწ ყოზო	სწ-1 წს-2	ნაგებობები საქონლის შესანახად, საწყობები, სათავსიები და ბარგის დეპოები, მცირე და საშუალო საფრთხის	1 ცალი 100-ზე	1 ცალი 100-ზე	იხ. წყალსადენების საერთაშორისო კოდექსის 411-ე ქვეთავი	1 ცალი 100-ზე	1 სამომსახურო ნიჟარა

- ა. წარმოდგენილი რაოდენობებიდან ერთი მოწყობილობა მინიმალურია ადამიანთა მითითებული რაოდენობისთვის ან ადამიანთა მითითებული რაოდენობის ნაწილისთვის. დაკავებულობის დატვირთვა განისაზღვრება ამ კოდექსით.
- ბ. თანამშრომლებისთვის განკუთვნილი ტუალეტის მოწყობილობები უნდა იყოს ცალკე და პაციენტების ან მდგმურებისთვის განკუთვნილი ცალკე.
- გ. ერთი დამკვეზისთვის განკუთვნილი ტუალეტის ოთახი ერთი უნიტაზითა და ერთი ხელსაბანით, რომელიც ორზე მეტ ერთმანეთის მომიჯნავე პაციენტის ოთახს ემსახურება, დასაშვებია, თუ ასეთ ოთახს პირდაპირი მისაღვამი აქვს თითოეული პაციენტის ოთახიდან და დაცულია საკეთილ.
- დ. სეზონური გარეთ მოწყობილი დასაჯდომი და გასართობი ფართობების დაკავებულობის დატვირთვა გაითვალისწინება აუცილებელი საშუალებების მინიმალური რაოდენობის განსაზღვრისას.
- ე. წყლის დასალევი შადრევნების მინიმალური რაოდენობა 1602.1 ცხრილისა და მე-11 თავის მოთხოვნებს უნდა აკმაყოფილებდეს.
- ვ. წყლის დასალევი შადრევნები 15 ან ნაკლები დამკვეზისთვის არ არის აუცილებელი.

1602.2 ცალ-ცალკე მოწყობილობები. წყალსადენის ფიქსირებული მოწყობილობების აუცილებლობის შემთხვევაში, თითოეული სქესისათვის ცალ-ცალკე მოწყობილობები უნდა იყოს უზრუნველყოფილი.

გამონაკლისები:

1. საცხოვრებელ და საძინებელ ერთეულებში ცალ-ცალკე მოწყობილობები აუცილებელი არ არის.
2. ცალ-ცალკე მოწყობილობები აუცილებელი არ არის ნაგებობებში ან მფლობელობაში არსებულ სივრცეებში, რომელთა დაკავებულობის საერთო დატვირთვა, როგორც თანამშრომლების, ისე კლიენტების გათვალისწინებით, 15 ან 15-ზე ნაკლებია.
3. ცალ-ცალკე მოწყობილობები აუცილებელი არ არის სავაჭრო დაკავებულობებში, რომელთა დაკავებულობის დატვირთვა, არაუმეტეს, 50 ან 50-ზე ნაკლებია.

1602.2.1 საოჯახო ან სხვისი დახმარებით გამოსაყენებელი მოწყობილობები, რომლებიც გამოიყენება, როგორც ცალკე/დამოუკიდებელი მოწყობილობები. შენობაში ან მფლობელობაში არსებულ სივრცეებში, რომლებშიც თითოეული სქესისთვის ცალკე/დამოუკიდებელი ტუალეტის მოწყობაა მოთხოვნილი, რომელშიც მხოლოდ ერთ უნიტაზი უნდა განთავსდეს, აუცილებელ ცალკე/დამოუკიდებელ ტუალეტად დასაშვებია, საოჯახო/სხვისი დახმარებით გამოყენებადი ტუალეტის ორი მოწყობილობა გამოიყენებოდეს. საოჯახო ან სხვისი დახმარებით გამოსაყენებელ ტუალეტებზე სქესის მითითება საჭირო არაა, როგორც ეს სხვა შემთხვევებისთვისაა მოთხოვნილი 1602.4 ქვეთავში.

1602.3 თანამშრომლებისა და საზოგადოებრივი ტუალეტები. საზოგადოებრივი მოხმარებისათვის განკუთვნილ შენობებსა და მფლობელობაში არსებულ სივრცეებში კლიენტების, მესაკუთრეებისა და სტუმრებისათვის საზოგადოებრივი ტუალეტები უნდა არსებობდეს. აუცილებელ ტუალეტებში ფიქსირებული მოწყობილობების რაოდენობა 1602.1 ქვეთავის მოთხოვნების შესაბამისად ყველა დამკავებლისთვის განისაზღვრება. თანამშრომელთა ტუალეტი ყველა დაკავებულობაში უნდა მოეწყოს. თანამშრომლების ტუალეტები უნდა იყოს ცალკე ან საზოგადოებრივ ტუალეტებთან კომბინირებული.

გამონაკლისი: საზოგადოებრივი ტუალეტები აუცილებელი არ არის ღია ან შემოზღუდულ ავტოსადგომ გარაჟებში. ტუალეტის მოწყობილობები საჭირო არ არის ავტოსადგომ გარაჟებში, რომელთაც ავტოსადგომის მეთვალყურეები არ ემსახურებიან.

1602.3.1 მიდგომა. საზოგადოებრივ ტუალეტებთან მისადგომი სვლაგეზი, რომლის უზრუნველყოფასაც 1602.3 ქვეთავი მოითხოვს, არ უნდა გადიოდეს სამზარეულოების, სათავსი ოთახების ან საკუჭნაოების გავლით. აუცილებელ ტუალეტებთან მისვლა შესაძლებელი უნდა იყოს შენობიდან ან შენობის გარედან. ყველა სვლაგეზი *წესების* მოთხოვნებს უნდა აკმაყოფილებდეს, რომლებიც მისაწვდომობასთანაა დაკავშირებული. შენობის დაკავების პერიოდში ადამიანებს ტუალეტებთან მისვლა ყოველთვის უნდა შეეძლოს.

1602.3.2 ტუალეტების მდებარეობა დაკავებულობებში, რომლებიც მოლები არაა. გადახურული და ღია მოლის შენობების გარდა ყველა სხვა დაკავებულობაში აუცილებელი საზოგადოებრივი და თანამშრომლებისთვის განკუთვნილი ტუალეტები, არაუმეტეს, ერთი სართულით ზემოთ ან ქვემოთ უნდა იყოს იმ სივრციდან, რომელშიც ტუალეტის ოთახები აუცილებელია. ასეთ ტუალეტებთან მისასვლელი ბილიკის სიგრძე 150 მ-ს არ უნდა აღემატებოდეს.

გამონაკლისი: სამრეწველო და საწარმოო დაკავებულობებში თანამშრომლებისათვის განკუთვნილ აუცილებელ ტუალეტებთან მისასვლელი ბილიკის მდებარეობა და მაქსიმალური სიგრძე შეიძლება არ შეესაბამებოდეს ამ ქვეთავში განსაზღვრულს, თუ მისასვლელი ბილიკის მდებარეობა და მაქსიმალური სიგრძე მშენებლობის ნებართვის გამცემ/ზედამხედველ ორგანოსთანაა შეთანხმებული.

1602.3.3 ტუალეტების მდებარეობა მოლებში. გადახურული და ღია მოლის შენობებში საზოგადოებრივი და თანამშრომლებისათვის განკუთვნილი ტუალეტები, არაუმეტეს, ერთი სართულით ზემოთ ან ქვემოთ უნდა იყოს იმ სივრციდან, რომელშიც აუცილებლად უნდა იყოს ტუალეტის ოთახები. ასეთ ტუალეტებთან მისასვლელი ბილიკის სიგრძე 90 მ-ს არ უნდა აღემატებოდეს. მოლის შენობებში ტუალეტების აუცილებელი რაოდენობა გადახურული მოლის შენობის საერთო ფართობის მიხედვით (m^2) ან ღია მოლის შენობის საზღვრის პერიმეტრის შიგნით მოქცეული საერთო ფართობის მიხედვით (m^2) უნდა განისაზღვროს. მოწყობილობები უნდა დააყენონ თითოეულ მაღაზიაში ან ტუალეტებისათვის გამოყოფილ ცენტრალურ ფართობზე, რომლის მდებარეობაც ამ ქვეთავით განისაზღვრება. მოლის შენობებში ტუალეტებისათვის გამოყოფილ ცენტრალურ ფართობამდე მაქსიმალური სავალი მანძილი ნებისმიერი მაღაზიის ან მფლობელობაში არსებული სივრცის მთავარი შესასვლელიდან იზომება. მოლის შენობებში არსებულ ცალკეულ მაღაზიებში, რომლებშიც თანამშრომლებისთვის არაა გამოყოფილი

ტუალეტები, მაქსიმალური სავალი მანძილი მაღაზიაში ან მფლობელობაში არსებულ სივრცეში თანამშრომლების საქმიანობისთვის გამოყოფილი ფართობიდან უნდა გაიზომოს.

1602.3.4 ფასიანი ტუალეტები. ფასიანი ტუალეტები აუცილებელი ტუალეტების მინიმალურ რაოდენობაში არ უნდა შევიდეს. აუცილებელი ტუალეტები უფასო უნდა იყოს.

1602.3.5 კარის საკეტები. თუ ტუალეტის ოთახს რამდენიმე დამკავებელი იყენებს, ოთახის გასასვლელი კარი ოთახის შიგა მხრიდან საკეტით არ უნდა იკეტებოდეს. ეს მოთხოვნა საოჯახო ან სხვისი დახმარებით გამოყენებად ტუალეტის ოთახებს არ ეხება.

1602.4 ნიშნები. აუცილებელ საზოგადოებრივ მოწყობილობებს სქესის აღმნიშვნელი ნიშნები უნდა ჰქონდეს. ნიშნები თვალსაჩინო ადგილას უნდა ეკიდოს თითოეული ტუალეტის შესასვლელთან ახლოს. შეზღუდული შესაძლებლობების პირთათვის განკუთვნილი ტუალეტები 1110-ე ქვეთავის შესაბამისად უნდა მოეწყოს.

1602.4.1 მიმართულების მიმთითებელი ნიშნები. მიმართულების მიმთითებელი ნიშნები, რომლებიც საზოგადოებრივი ტუალეტებისკენ სვლაგეზის მიმართულებას მიუთითებს, 1807-ე ქვეთავის შესაბამისად უნდა განთავსდეს. ასეთი ნიშნები უნდა მდებარეობდეს დერეფანში ან გასასვლელში, ტუალეტებში შესასვლელთან კლიენტებისა და სტუმრებისთვის.

1602.5 წყლის დასაღვეი შადრევნების მდებარეობა. წყლის დასაღვეი შადრევნები მფლობელობაში არსებულ ცალკეულ სივრცეებში საჭირო არ არის, თუ წყლის დასაღვეი საზოგადოებრივი შადრევნები მფლობელობაში არსებული სივრცის ყველაზე მოშორებული წერტილიდან 150 მ მანძილის საზღვრებში და ამგვარი სივრციდან, არაუმეტეს, ერთი სართულით მაღლა ან დაბლაა. თუ მფლობელობაში არსებული სივრცე გადახურულ ან ღია მოლშია, მანძილი 90 მ-ს არ უნდა აღემატებოდეს. წყლის დასაღვეი შადრევნები შეზღუდული შესაძლებლობების მქონე პირთა მისაწვდომ სვლაგეზზე უნდა მოეწყოს.

თავი 17 ლიფტები და გადამზიდი სისტემები

ქვეთავი 1701 ზოგადი

1701.1 რეგულირების საგანი. ეს თავი ლიფტებისა და გადამზიდი სისტემების, ასევე, მათი კომპონენტების დაგეგმარებას, აგებას, დაყენებას, გადაკეთებასა და შეკეთებას არეგულირებს.

1701.2 მითითებული სტანდარტები. გარდა იმ შემთხვევისა, როდესაც *წესებში* სხვაგვარადაა განსაზღვრული, ლიფტებისა და გადამზიდი სისტემების, ასევე, მათი კომპონენტების დაგეგმარება, აგება, დაყენება, გადაკეთება, შეკეთება და მოვლა ASME A 17.1, ASME A90.1, ALI ALCTV და ASCE 24-ის შესაბამისად უნდა განხორციელდეს.

1701.3 მისაწვდომობა. შეზღუდული შესაძლებლობების პირთათვის მისაწვდომი სამგზავრო ლიფტები ან მისაწვდომი გასასვლელი საშუალებების ნაწილად გამოყენებული სამგზავრო ლიფტები 1107-ე და 1109.7 ქვეთავების მოთხოვნებს უნდა აკმაყოფილებდეს.

1701.4 გამოყენების შეცვლა. თუ ლიფტის ფუნქციური გამოყენება იცვლება, მაგ., სატვირთო ლიფტს სამგზავრო ლიფტად აკეთებენ ან პირიქით, ან სატვირთო ლიფტის კლასი იცვლება, უნდა შესრულდეს ASME A17.1/CSA B44-ის 8.7 ქვეთავის მოთხოვნები.

ქვეთავი 1702 ლიფტის შახტის შემომზღუდავები

1702.1 ლიფტის შახტის შემომზღუდავის დაცვა. ლიფტის, მცირე ტვირთამწის (სამზარეულოს ლიფტის) და სხვა ლიფტის შახტების შემომზღუდავები 707-ე ქვეთავის მოთხოვნებს უნდა აკმაყოფილებდეს.

1702.1.1 ღიობის დამცავები. ლიფტის შახტის შემომზღუდავების ღიობები მე-7 თავის მოთხოვნების შესაბამისად უნდა იყოს დაცული.

გამონაკლისი: 1703.2 ქვეთავის შესაბამისად ლიფტის კაბინის კარები და ლიფტის შახტის შემომზღუდავის კარები იატაკის დონეზე, რომელზეც ლიფტი ავარიისას მიდის, შეიძლება ღია დარჩეს საავარიო გამომახების რეჟიმის I ფაზის განმავლობაში.

1702.1.2 კავეული. ღიობის დამცავებზე დაყენებული კავეული ნებადართული ტიპისა უნდა იყოს და დაყენებამდე ტესტირება უნდა გაიაროს, თუმცა ურთიერთდამკეტებს, მექანიკურ საკეტებსა და ელექტროკონტაქტებს, კარისა და ჭიშკრის ელექტროკონტაქტებსა და კარის სამართავ მექანიზმებს სახანძრო ტესტით შემოწმება არ სჭირდება.

1702.2 ლიფტის კაბინების რაოდენობა ლიფტის შახტაში. თუ შენობის სხვადასხვა ან ერთსა და იმავე ნაწილს ოთხი ან ოთხზე მეტი ლიფტის კაბინა ემსახურება, ლიფტებისთვის, არანაკლებ, ორი დამოუკიდებელი შახტი უნდა მოეწყოს. თითო შახტში ოთხზე მეტი ლიფტის კაბინა არ უნდა მოძრაობდეს.

1702.3 საგანგებო ვითარების ნიშნები. ყველა სართულზე თითოეული ლიფტის გამომახების სადგურთან სტანდარტული დიზაინით შესრულებული გრაფიკული ნიშანი უნდა განთავსდეს,

რომელიც დამკვეთს ამცნობს, რომ ხანძრისას უნდა გამოიყენონ გასასვლელის გზა-კიბეები და არა ლიფტები. ნიშანზე უნდა ეწეროს შემდეგი: „ხანძრის დროს ლიფტები არ მუშაობს. ისარგებლეთ კიბეებით“.

გამონაკლისები:

1. საგანგებო ვითარების ნიშანი არ სჭირდება ლიფტებს, რომლებიც 1007.4 ქვეთავის მიხედვით მოწყობილი მისაწვდომი გასასვლელი საშუალებების ნაწილია.
2. საგანგებო ვითარების ნიშანი არ სჭირდება ლიფტებს, რომლებიც დამკვეთების თვითევაკუაციისთვის გამოიყენება 1708-ე ქვეთავის შესაბამისად.

1702.4 ლიფტის კაბინა, რომელშიც შესაძლებელია საკაცის შეტანა. მიწის დონიდან ზემოთ ან ქვემოთ ოთხ და ოთხზე მეტსართულიან შენობებში არსებული ლიფტებიდან, სულ მცირე, ერთი ისეთი უნდა იყოს, რომ საგანგებო ვითარებისას სახანძრო-სამაშველო დანაყოფს ყველა იატაკზე მოხვედრა შეეძლოს. ლიფტის კაბინაში შესაძლებელი უნდა იყოს 60 სმ × 2,15 მ ზომის, არანაკლებ, 13 სმ რადიუსის კუთხეებიანი საკაცის განთავსება გახსნილ, თარაზულ მდგომარეობაში. ასეთ კარადაზე დატანილი უნდა იყოს სასწრაფო სამედიცინო დახმარების საერთაშორისო სიმბოლო (სიცოცხლის ვარსკვლავი). სიმბოლოს სიმაღლე 75 მმ-ზე ნაკლები არ უნდა იყოს და დატანილი უნდა იყოს შიგნიდან ლიფტის შახტის შემომზღუდავის კარის ჩარჩოს ორივე მხარეს.

1702.5 საავარიო კარები. თუ ლიფტები ერთ ყრუ შახტში ან შენობის გარეთაა დაყენებული, შახტის ყრუ ნაწილში ან შენობის ყრუ ფასადზე საავარიო კარი უნდა ჩააყენონ ASME A 17.1/CSA B44-ის შესაბამისად.

1702.6 აკრძალული კარები. ლიფტის შახტის შემომზღუდავის კარებისა და ლიფტის კაბინის კარების გარდა აკრძალულია კარების ჩაყენება ლიფტის კაბინასთან მისადგომთან, თუ ასეთი კარები ადვილად არ იღება კაბინის მხრიდან გასაღების, სამუშაო იარაღების, სპეციალური ცოდნის ან ძალისხმევის გარეშე.

1702.7 გზა-კიბესთან საზიარო შემომზღუდავი. ლიფტები არ უნდა განთავსდეს ისეთ შემომზღუდავში, რომელშიც გზა-კიბეებია.

გამონაკლისი: ღია ავტოსადგომ გარაჟებში მდებარე ლიფტებს გზა-კიბის შემომზღუდავებისგან გამოიჯენს არ სჭირდება.

ქვეთავი 1703 მუშაობის რეჟიმი საგანგებო ვითარებისას

1703.1 სათადარიგო ელექტრომომარაგება. შენობებსა და ნაგებობებში, თუ ლიფტების მუშაობისათვის საჭიროა ან არსებობს სათადარიგო ელექტრომომარაგება, მუშაობის რეჟიმი 1703.1.1 – 1703.1.4 ქვეთავების მოთხოვნებს უნდა შეესაბამებოდეს.

1703.1.1 მექანიკური მიწოდება. ლიფტების თითოეულ მწკრივში ყველა ლიფტს სათადარიგო ელექტროენერგია მექანიკური ჩამრთველის მეშვეობით უნდა მიეწოდებოდეს.

1703.1.2 ერთი ლიფტი. იქ, სადაც მხოლოდ ერთი ლიფტია დაყენებული, ჩვეულებრივი ელექტრომომარაგების გათიშვიდან 60 წამის განმავლობაში იგი ავტომატურად უნდა გადაერთოს სათადარიგო ელექტრომომარაგებაზე.

1703.1.3 ორი ან ორზე მეტი ლიფტი. თუ ორ ან ორზე მეტ ლიფტს საერთო სამართავი სისტემა აკონტროლებს, ჩვეულებრივი ელექტრომომარაგების გათიშვიდან 60 წამის განმავლობაში ყველა ლიფტი ავტომატურად უნდა გადაერთოს სათადარიგო ელექტრომომარაგებაზე, თუ სათადარიგო ელექტრომომარაგების სიმძლავრე საკმარისია იმისთვის, რომ ამუშაოს ყველა ლიფტი ერთდროულად. თუ სათადარიგო ელექტრომომარაგების სიმძლავრე არ არის საკმარისი იმისთვის, რომ ყველა ლიფტი ერთდროულად ამუშაოს, ყველა ლიფტი სათადარიგო ელექტრომომარაგებაზე ერთმანეთის მიყოლებით უნდა გადაერთოს, წინასწარგანსზღვრულ ბაქანთან უნდა მივიდეს, შემდეგ კი სათადარიგო ელექტრომომარაგება უნდა გაითიშოს. თუ ყველა ლიფტი წინასწარგანსზღვრულ იატაკის დონესთან მივა, ერთი ლიფტი მაინც უნდა დარჩეს ისეთი, რომელიც სათადარიგო ელექტრომომარაგებით იმუშავებს.

1703.1.4 განიავება. თუ ლიფტები სათადარიგო ელექტრომომარაგებასთანაა მიერთებული, განიავებისა და ჰაერის კონდიციონირების მოწყობილობები ოთახში, რომელშიც დანადგარია განთავსებული, სათადარიგო ელექტრომომარაგებას უნდა მიუერთდეს.

1703.2 მეხანძრეების მოქმედება ავარიისას. ASME A 17.1/CSA B44-ის მიხედვით ლიფტები I ფაზიანი და II ფაზიანი საავარიო გამოძახების კარადიდან მართული რეჟიმებით უნდა იყოს უზრუნველყოფილი.

1703.3 ლიფტების სტანდარტული გასაღებები სახანძრო-სამაშველო სამსახურის გამოსაყენებლად. ლიფტები ისეთი მექანიზმებით უნდა აღიჭურვოს, რომ მათი მუშაობა სტანდარტული გასაღებებით შეიძლებოდეს, რომელთაც სახანძრო-სამაშველო სამსახური გამოიყენებს.

ქვეთავი 1704 ლიფტის შახტის განიავება

1704.1 აუცილებელი საჰაერო ნახვრეტები. ლიფტების და მცირე ტვირთამწის (სამზარეულოს ლიფტის) შახტები, რომლებიც სამზე მეტ სართულს კვეთს, უზრუნველყოფილი უნდა იყოს საჰაეროებით, რომელთაგან ხანძრისას კვამლი და ცხელი აირები გარეთ გაიწოვება.

გამონაკლისი: ქვემოთ ჩამოთვლილ ლიფტებსა და ლიფტის შახტებს განიავება არ სჭირდება:

1. სც-1, სც-2, დწ-1, დწ-2 ჯგუფების დაკავებულობების ან სხვა მსგავსი დაკავებულობებისგან განსხვავებულ დაკავებულობებში, რომლებშიც ღამის გასათევი ადგილებია, ლიფტის შახტის განიავება საჭირო არაა, თუ შენობა მთლიანადაა აღჭურვილი 903.3.1.1 ან 903.3.1.2 ქვეთავის მიხედვით დაყენებული ავტოსაშხეფი სისტემით.
2. განიავება არ სჭირდება ტროტუარებზე ამომავალ ლიფტის შახტებს.
3. ლიფტები, რომლებიც ავტოსადგომ გარაჟებშია და მხოლოდ მათ ემსახურება.
4. ლიფტები ცალკეულ საცხოვრებელ ერთეულებში.

1704.2 საჰაეროების მდებარეობა. საჰაეროები ლიფტის შახტის თავში უნდა იყოს და უნდა გადიოდეს გარეთ პირდაპირ ან არაწვადი არხების საშუალებით. არაწვადი არხები დასაშვებია გადიოდეს ლიფტის სამანქანო ოთახში, თუ ლიფტის შახტის ან სამანქანო ოთახის მიღმა მოქცეული არხის მონაკვეთები შემოზღუდულია კონსტრუქციით, რომლის ცეცხლმედეგობა ლიფტის შახტისთვის აუცილებელ ცეცხლმედეგობაზე ნაკლები არ არის. ბაგირების, კაბელებისა და ლიფტის მამომრავებელი

სხვა მოწყობილობებისთვის სამანქანო ოთახის იატაკში დატოვებული ღიობები ყველა მხარეს, არაუმეტეს, 5 სმ თავისუფალ სივრცეს უნდა უზრუნველყოფდეს.

1704.3 საჰაეროს ფართობი. გარდა 1704.3.1 ქვეთავში განსაზღვრული შემთხვევისა, საჰაეროს ფართობი არ უნდა იყოს ლიფტის შახტის ფართობის 3,5%-ზე ნაკლები ან 0,28 მ² ლიფტის თითოეული კაბინისთვის და, არანაკლებ, 3,5%, არც 0,047 მ²-ზე ნაკლები მცირე ტვირთამწის (სამზარეულოს ლიფტის) თითოეული კაბინისთვის. საჰაეროს საერთო ფართობის, არანაკლებ, ერთი მესამედი ყოველთვის ღია უნდა იყოს. საჰაეროს ფართობის დახურულ ნაწილებში უნდა იყოს ღიობები, შემინული, არაუმეტეს, 3,2 მმ სისქის ნაწრთობი მინით.

გამონაკლისი: დასაშვებია, საჰაეროს საერთო ფართობი ყოველთვის არ იყოს ღია, თუ საჰაეროს ღიობები ავტომატურად იხსნება ლიფტების ბაქნებზე ან გზებში/შახტებში კვამლის დაფიქსირებისას, ელექტროენერჯის გათიშვისას და მექანიკური კორექციის სამართავი ბლოკის გააქტიურებისას. მექანიკური კორექციის სამართავ ბლოკს უნდა შეეძლოს საჰაეროების გაღება და დახურვა და უნდა მოთავსდეს ნებადართულ ადგილზე.

1704.3.1 საჰაეროს შემცირებული ფართობი. იქ, სადაც მექანიკური განიავებაა მოწყობილი, საჰაეროს ფართობი შესაძლებელია შემცირდეს, თუ დაცულია ქვემოთ ჩამოთვლილი პირობები:

1. დაკავებულობა არ მიეკუთვნება სც-1, სც-2, დწ-1 ან დწ-2 ჯგუფს ან არაა მსგავსი დაკავებულობა ღამის გასათევი ადგილებით.
2. 1704.2 ქვეთავში გათვალისწინებული საჰაეროები დაცულია გარე ზემოქმედებისგან.
3. ლიფტის შახტი შენობის თავამდე არ გრძელდება.
4. ლიფტის შახტისა და სამანქანო ოთახის გამწოვი ვენტილატორი ავტომატურად აქტიურდება თერმოსტატული საშუალებებით.
5. ლიფტის შახტი სხვა შესაბამისი საშუალებით ნიავდება.

1704.4 წყალსადენი და მექანიკური სისტემები. ლიფტის შახტის შემომზღუდავში წყალსადენი და მექანიკური სისტემები არ უნდა მოთავსდეს.

გამონაკლისი: იატაკის საწრეტები, წყალსაკრებები და წყალსაკრების საქაჩები დასაშვებია მოთავსდეს ლიფტის შახტის საძირკველში, თუ ისინი არაპირდაპირაა მიერთებული წყალსადენ სისტემასთან.

ქვეთავი 1705 გადამზიდი სისტემები

1705.1 ზოგადი. მოძრავი კიბეები (ესკალატორები), მოძრავი ბილიკი, გადამზიდები (კონვეიერები), პერსონალის ლიფტები და მასალის ამწეები ამ ქვეთავის მოთხოვნებს უნდა აკმაყოფილებდეს.

1705.2 მოძრავი კიბეები (ესკალატორები) და მოძრავი ბილიკები. მოძრავი კიბეები (ესკალატორები) და მოძრავი ბილიკები არაწვადი და ცეცხლმედეგი მასალებისგან უნდა აიგოს. ეს მოთხოვნა არ ეხება ელექტროაღჭურვილობას, ელექტროგაყვანილობას, გორგოლაჭებს, მოაჯირებსა და ბალუსტრადებზე გამოყენებულ 0,9 მმ ხის საფარებს, რომლებიც არაწვად ფუძემოყენებზეა დაგებული.

1705.2.1 შემომზღუდავი. მოძრავი კიბის (ესკალატორის) იატაკის ღიობები შახტის შემომზღუდავებით უნდა იყოს შემომზღუდული, რომლებიც 713-ე ქვეთავს უნდა შეესაბამებოდეს.

1705.2.2 მოძრავი კიბეები (ესკალატორები). მიწის დონიდან ქვემოთ არსებულ სატრანსპორტო სადგურებში მოწყობილი მოძრავი კიბეების (ესკალატორების) თავისუფალი სიგანე, სულ მცირე, 82 სმ უნდა იყოს.

გამონაკლისი: თავისუფალი სიგანე საჭირო არ არის გადაკეთების პროცესში მყოფ არსებულ შენობებში.

1705.3 გადამზიდები (კონვეიერები). გადამზიდები (კონვეიერები) და გადამზიდი (საკონვეიერო) სისტემები ASME B20.1-ს უნდა შეესაბამებოდეს.

1705.3.1 შემომზღუდავი. გადამზიდები (კონვეიერები) და მათთან დაკავშირებული მოწყობილობები, რომლებიც ერთმანეთის მომდევნო იატაკებს ან დონეებს აკავშირებს, შახტის შემომზღუდავებით უნდა იყოს შემომზღუდული, რომლებიც 713-ე ქვეთავის მოთხოვნებს უნდა აკმაყოფილებდეს.

1705.3.2 გადამზიდის (კონვეიერის) უსაფრთხოება. ელექტროენერგიით მართული გადამზიდები (კონვეიერები), ღვედები და მასალის გადამტანი სხვა მექანიზმები ავტომატური ამომრთველებით უნდა აღიჭურვოს, რომლებიც ავარიისას ელექტროენერგიას გათიშავს და მოწყობილობის მუშაობას ავტომატურად შეწყვეტს.

1705.4 პერსონალის ლიფტები და მასალების ამწეები. პერსონალის ლიფტები და მასალის ამწეები ნებადართული მეთოდით უნდა დაგეგმარდეს, რომელიც ამწე მექანიზმის მუშაობისას შექმნილ ვითარებებს ითვალისწინებს. დაგეგმარება მოსალოდნელ დატვირთვებს, სტრუქტურულ მდგრადობას, ზემოქმედებას, ვიბრაციას, ძალებსა და მიწისძვრასთან დაკავშირებულ შეზღუდვას (მაგრამ არა მხოლოდ აქ ჩამოთვლილ ფაქტორებს) უნდა ითვალისწინებდეს. დაგეგმარებისას ამწის კოშკის, კარადის, სამანქანო და მაკონტროლებელი აღჭურვილობის, სამართავი ელემენტებისა და ამწე მექანიზმების აგება, დაყენება, ამუშავება და შემოწმება უნდა იყოს გათვალისწინებული. უნდა ჩაიდოს დანადგარის ადგილზე შემოწმებასა და მოვლა-შენახვის სამუშაოების წარმოების უზრუნველყოფის პირობები, რათა დადგინდეს, ფუნქციონირებს თუ არა ამწე დანადგარი დაგეგმარებულის შესაბამისად. ლიფტები ადგილზე დაყენებისთანავე ან პერსონალის ლიფტის მნიშვნელოვნად გადაკეთების შემდეგ უნდა შემოწმდეს.

ქვეთავი 1706 სამანქანო ოთახები

1706.1 მისადგომობა. ლიფტის სამანქანო ოთახები და მათ ზემოთ არსებული სივრცე ნებადართული მისადგომი საშუალებებით უნდა იყოს უზრუნველყოფილი.

1706.2 განიავება. ლიფტის სამანქანო ოთახები, რომლებიც ლიფტების ასამუშავებლად ნახევარგამტარიან მექანიზმებს შეიცავს, დამოუკიდებელი განიავების ან კონდიციონირების სისტემით უნდა იყოს უზრუნველყოფილი, რომელიც ელექტრომექანიზმებს გადახურებისგან დაიცავს. სისტემას ლიფტის მექანიზმებისთვის დადგენილ დიაპაზონში ტემპერატურის შენარჩუნება უნდა შეეძლოს.

1706.3 წნევის შექმნა. ლიფტის სამანქანო ოთხეხში, რომლებიც ლიფტის დაწნევად შახტს ემსახურება, წნევა ლიფტის სამანქანო ოთახში არსებულ სითბოს ან კვამლის დეტექტორის გააქტიურებისთანავე უნდა შეიქმნას.

1706.4 სამანქანო ოთახები და მანქანა-დანადგარებისთვის განკუთვნილი სივრცეები. ლიფტის სამანქანო ოთახები და მანქანა-დანადგარებისთვის განკუთვნილი სივრცეები 707-ე ქვეთავის შესაბამისად აგებული ცეცხლმედეგი ზღუდეებით ან 711-ე ქვეთავის შესაბამისად აგებული თარაზული ანაწყობებით უნდა შემოიზღუდოს. ცეცხლმედეგობის ხარისხი ლიფტის შახტის შემომზღუდავის ცეცხლმედეგობის ხარისხზე ნაკლები არ უნდა იყოს. ცეცხლმედეგი ზღუდეების ღიობები ანაწყობებით უნდა იყოს დაცული, რომელთა ცეცხლმედეგობის ხარისხი ლიფტის შახტის შემომზღუდავის კარების ცეცხლმედეგობის ხარისხზე ნაკლები არ არის.

გამონაკლისები:

1. თუ სამანქანო ოთახები და მანქანა-დანადგარებისთვის განკუთვნილი სივრცეები ერთმანეთს არ ესაზღვრება და ღიობები გამოჭრილი არაა ლიფტის შახტის შემომზღუდავში, რომელსაც ემსახურება, დასაშვებია, შემცირდეს 707-ე ქვეთავის შესაბამისად აგებული ცეცხლმედეგი ზღუდეების ან 711-ე ქვეთავის შესაბამისად აგებული თარაზული ანაწყობების, ან ორივეს, ცეცხლმედეგობის ხარისხი.
2. მიწის დონიდან ზემოთ ოთხ ან ოთხზე ნაკლებსართულიან შენობებში, რომლებშიც სამანქანო ოთახები და მანქანა-დანადგარებისთვის განკუთვნილი სივრცეები ერთმანეთს არ ესაზღვრება და ღიობები გამოჭრილი არაა ლიფტის შახტის შემომზღუდავში, რომელსაც ემსახურება, აუცილებელი არ არის სამანქანო ოთახებსა და მანქანა-დანადგარებისთვის განკუთვნილ სივრცეებს ჰქონდეს ცეცხლმედეგობის ხარისხი.

1706.5 ავტომატური გამომრთველი. თუ ლიფტის შახტები ან ლიფტის სამანქანო ოთახები, რომლებშიც ლიფტის საკონტროლო აღჭურვილობებია, დაცულია ავტოსაშხეფებით, უნდა გამოიყენებოდეს NFPA 72-ის 6.16.4 ნაწილის („ლიფტის გათიშვა“) შესაბამისად დაყენებული საშუალება, რომელიც წყლის გამოყენებამდე ავტომატურად გამორთავს ელექტრომომარაგების მთავარ ხაზს, რომელზეც დაზიანებული ლიფტია მიერთებული. ამ საშუალებას არ უნდა ჰქონდეს თვითრეგულირების უნარი. ლიფტის შახტის ან სამანქანო ოთახის გარეთ საშხეფების გააქტიურებისას ელექტრომომარაგების მთავარი ხაზი არ უნდა გაითიშოს.

1706.6 წყალგაყვანილობის სისტემები. წყალგაყვანილობის სისტემები ლიფტის სამანქანო ოთახებში არ უნდა დააყენონ.

ქვეთავი 1707 სახანძრო-სამაშველო დანაყოფისთვის მისადგომი ლიფტები

1707.1 ზოგადი. 403.6.1 ქვეთავით მოთხოვნილ ადგილებში შენობის ნებისმიერ იატაკს/სართულს სახანძრო-სამაშველო დანაყოფისთვის მისადგომი ლიფტი უნდა ემსახუროდეს. სახანძრო-სამაშველო დანაყოფისთვის მისადგომი ლიფტი ამ თავისა და ASME A17.1/CSA B44-ის მოთხოვნების მიხედვით უნდა დააყენონ, ამ ქვეთავში მოდიფიცირებული მოთხოვნების გათვალისწინებით.

1707.2 I ფაზის საგანგებო გამოძახების რეჟიმი. შენობაში სახანძრო განგაშის გამაქტიურებელი ნებისმიერი მექანიზმის ამუშავებისას სახანძრო-სამაშველო დანაყოფისთვის მისადგომ ყველა ლიფტში

I ფაზის საგანგებო გამოძახების რეჟიმი უნდა ჩაირთოს ASME A17.1/CSA B44-ის შესაბამისად. ყველა სხვა ლიფტი ჩვეულებრივ რეჟიმში უნდა მუშაობდეს, თუ I ფაზის საგანგებო გამოძახების რეჟიმი მექანიკურად/ხელით არ გააქტიურდა დამოუკიდებელი, სამპოზიციანი, ღილაკით მართული „სახანძრო გამოძახების“ ამომრთველით ან ავტომატურად არ ჩაირთო ლიფტის შესაბამის ფოიეში, ლიფტის შახტში ან ლიფტის სამანქანო ოთახში დაყენებული კვამლადმომჩენებით. ამასთან, თუ შენობაში 1708-ე ქვეთავის შესაბამისად დაყენებული დამკავებელთა სავაკუაციო ლიფტებიცაა, ASME A17.1/CSA B44-ის მოთხოვნების შესაბამისი დამოუკიდებელი, სამპოზიციანი, ღილაკით მართული „სახანძრო გამოძახების“ ამომრთველი წინასწარგანსაზღვრულ დონეზე უნდა დააყენონ სახანძრო-სამაშველო დანაყოფისთვის მისადგომი ყოველი ლიფტისთვის.

1707.3 ავტოსაშხეფი სისტემა. შენობა მთლიანად უნდა აღიჭურვოს ავტოსაშხეფი სისტემით 903.3.1.1 ქვეთავის შესაბამისად, თუ სხვაგვარად არაა ნებადართული 903.3.1.1.1 ქვეთავში და აკრძალული არაა 1707.3.1 ქვეთავში.

1707.3.1 აკრძალული მდებარეობა. ავტოსაშხეფები არ უნდა დააყენონ ლიფტის სამანქანო ოთახებში, ლიფტის მანქანა-დანადგარებისთვის განკუთვნილ სივრცეებსა და სახანძრო-სამაშველო დანაყოფისთვის მისადგომი ლიფტების შახტებში.

1707.3.2 საშხეფი სისტემის კონტროლი. თითოეულ იატაკზე/სართულზე საშხეფ სისტემას საშხეფის სამართავი სარქველის მაკონტროლებელი ამომრთველი და წყლის გამშვები მექანიზმი უნდა ჰქონდეს, რომელთაც შენობის სახანძრო განგაშის სისტემა გააკონტროლებს.

1707.4 წყლისგან დაცვა. სახანძრო-სამაშველო დანაყოფისთვის მისადგომი ლიფტის ფოიეს გარეთ დაყენებული ავტოსაშხეფი სისტემის მუშაობისას ლიფტის შახტის შემომზღუდავში წყლის გაჟონვა ნებადართული მეთოდით თავიდან უნდა იქნეს აცილებული.

1707.5 ავტომატური გამომრთველი. 1706.5 ქვეთავის შესაბამისად ლიფტის გამთიშავი საშუალებები არ უნდა დააყენონ ლიფტის სისტემებზე, რომლებიც გამოიყენება, როგორც სახანძრო-სამაშველო დანაყოფისთვის მისადგომი ლიფტები.

1707.6 ლიფტის შახტის შემომზღუდავები. სახანძრო-სამაშველო დანაყოფისთვის მისადგომი ლიფტის შახტი 708-ე ქვეთავის შესაბამის შახტის შემომზღუდავში უნდა მოთავსდეს.

1707.6.1 ლიფტის შახტის შემომზღუდავების სტრუქტურული მთლიანობა. სახანძრო-სამაშველო დანაყოფისთვის მისადგომი ლიფტის შახტის შემომზღუდავი 403.2.3.1 – 403.2.3.4 ქვეთავების მოთხოვნებს უნდა აკმაყოფილებდეს.

1707.6.2 ლიფტის შახტის განათება. მეხანძრეების საქმიანობისას ლიფტის შახტი მთელ სიმაღლეზე, არანაკლებ, 11 ლუქსი განათებით უნდა ნათდებოდეს, რაც სახანძრო-სამაშველო დანაყოფისთვის მისადგომი თითოეული ლიფტის კაბინის თავის დონეზე იზომება.

1707.7 სახანძრო სამსახურისათვის მისადგომი ლიფტის ფოიე. სახანძრო-სამაშველო დანაყოფისთვის მისადგომი ლიფტი სახანძრო-სამაშველო დანაყოფისთვის მისადგომი ლიფტის ფოიეში უნდა გადიოდეს, რომელიც 1707.4.1 – 1707.4.4 ქვეთავების მოთხოვნებს შეესაბამება.

გამონაკლისი: იქ, სადაც სახანძრო-სამაშველო დანაყოფისთვის მისადგომი ლიფტი ორი შესასვლელით იატაკზე გადის, დასაშვებია, მეორე შესასვლელი 708.14.1 ქვეთავის შესაბამისად მოწყობილ ლიფტის ფოიეში გადიოდეს.

1707.7.1 მიდგომა. სახანძრო-სამაშველო დანაყოფისთვის მისადგომი ლიფტის ფოიე უშუალოდ უნდა უკავშირდებოდეს შიგა გასასვლელის გზა-კიბისთვის განკუთვნილ შემომზღუდავს.

1707.7.2 ფოიეს შემომზღუდავი. სახანძრო-სამაშველო დანაყოფისთვის მისადგომი ლიფტის ფოიე კვამლგაუმტარი ზღუდით უნდა შემოიზღუდოს, რომლის ცეცხლმედეგობის ხარისხი, არანაკლებ, 1 საათია, ფოიეს გზა-კარები კი 1707.4.3 ქვეთავის მოთხოვნებს უნდა აკმაყოფილებდეს.

გამონაკლისი: სახანძრო-სამაშველო დანაყოფისთვის მისადგომი ლიფტის შემოზღუდული ფოიეები შენობიდან გამოსასვლელ დონეებზე საჭირო არ არის.

1707.7.3 ფოიეს გზა-კარები. ლიფტის შახტში შესასვლელი კარის გარდა სახანძრო-სამაშველო დანაყოფისთვის მისადგომი ლიფტის ფოიეს ყველა გზა-კარი 716.5 ქვეთავის შესაბამისი კარის ანაწყობით უნდა აღიჭურვოს, რომლის ცეცხლმედეგობის ხარისხი $\frac{3}{4}$ საათია (45 წუთია). ცეცხლმედეგი კარის ანაწყობი 716.5.3.1 ქვეთავის მოთხოვნებსაც უნდა აკმაყოფილებდეს. ამ მოთხოვნების მიხედვით კი კვამლისა და წვევის მაკონტროლებელი კარის ანაწყობი UL 1784-ის შესაბამისად უნდა შემოწმდეს ძირში ხელოვნური საგმანავის განთავსების გარეშე.

1707.7.4 ფოიეს ზომა. სახანძრო-სამაშველო დანაყოფისთვის მისადგომი ლიფტის თითოეული შემოზღუდული ფოიეს ფართობი, სულ მცირე, 14 მ² უნდა იყოს, ზომა კი - სულ მცირე 2,4 მ.

1707.7.5 სახანძრო-სამაშველო დანაყოფისთვის მისადგომი ლიფტის სიმბოლო. სახანძრო-სამაშველო დანაყოფისთვის მისადგომ ლიფტის ფოიეში ლიფტის შახტის კარის ჩარჩოს ორივე მხარეს ჩარჩოს მარჯვენა კუთხეში სტანდარტული დიზაინის გრაფიკული სიმბოლო უნდა განთავსდეს, რომელიც მიუთითებს, რომელი ლიფტებია სახანძრო-სამაშველო დანაყოფისთვის მისადგომი. სახანძრო-სამაშველო დანაყოფისთვის მისადგომი ლიფტის სიმბოლოს დიზაინი 1707.7.5 სურათის შესაბამისად უნდა შესრულდეს და ქვემოთ ჩამოთლილ პირობებს უნდა აკმაყოფილებდეს:

1. სახანძრო-სამაშველო დანაყოფისთვის მისადგომი ლიფტის სიმბოლოს სიმაღლე, არანაკლებ, 7,5 სმ უნდა იყოს.
2. სახანძრო-სამაშველო დანაყოფისთვის მისადგომი ლიფტის სიმბოლოს შვეული შუახაზი ლიფტის შახტის კარის ჩარჩოს შუაში უნდა იყოს. სიმბოლოები არ უნდა განთავსდეს ზღურბლთან მოპირკეთებული იატაკიდან 1,98 მ-ის ქვემოთ და 2,15 მ-ის ზემოთ.

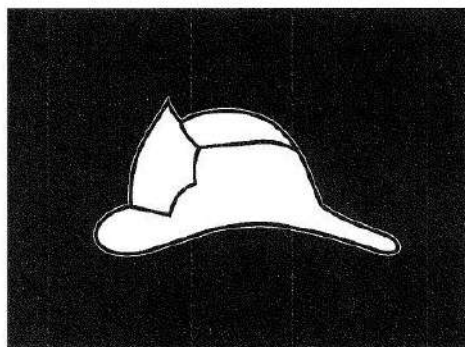

სურათი 1707.7.5

1707.8 ლიფტის სისტემის კონტროლი. სახანძრო-სამაშველო დანაყოფისთვის მისადგომი ლიფტი სახანძრო მართვის ცენტრიდან NFPA 72-ის შესაბამისი სტანდარტული საავარიო მომსახურების ინტერფეისული სისტემის მიერ მუდმივად უნდა კონტროლდებოდეს.

1707.9 ელექტროენერგია. სახანძრო-სამაშველო დანაყოფისთვის მისადგომი თითოეული ლიფტის მომსახურე ელემენტები როგორც ჩვეულებრივი, ისე 60/კლასი 2/დონე 1 ტიპის სათადარიგო ელექტრომომარაგებით უნდა მარაგდებოდეს:

1. ლიფტის მოწყობილობა;
2. ლიფტის შახტის განათება;
3. ლიფტის კაბინის სივრცის გასანიავებელი და გასაგრილებელი მოწყობილობა;
4. ლიფტის საკონტროლებლის გასაგრილებელი მოწყობილობა.

1707.9.1 გაყვანილობის ან კაბელების დაცვა. ლიფტის შახტისა და სამანქანო ოთახის გარეთ არსებული გაყვანილობა ან კაბელები, რომლებიც ჩვეულებრივი და სათადარიგო ელექტროენერგიის მიწოდებას, საკონტროლო სიგნალების ამოქმედებას, კარადასთან კავშირს, განათებას, გათბობას, ჰაერის კონდიცირებას, განიავებასა და ცეცხლალმომჩენი სისტემების მუშაობას უზრუნველყოფს სახანძრო-სამაშველო დანაყოფისთვის მისადგომ ლიფტებში, 2-საათიანი ცეცხლმედეგობის ხარისხანი კონსტრუქციით უნდა იყოს დაცული ან კაბელის ცეცხლმედეგობის ხარისხი, სულ მცირე, 1 საათი უნდა იყოს და მთლიან წრედს უზრუნველყოფდეს.

გამონაკლისი: სიგნალის საკონტროლებელი გაყვანილობისა და კაბელების დაცვა საჭირო არ არის, თუ გაყვანილობა და კაბელები II ფაზის საგანგებო რეჟიმს არ ემსახურება.

1707.10 სახანძრო მილდგარის სახელოს თავაკი. 905-ე ქვეთავის შესაბამისი I კლასის სახანძრო მილდგარის სახელოს თავაკი უზრუნველყოფილი უნდა იყოს შიგა გასასვლელის გზა-კიბესა და პანდუსზე, რომელიც პირდაპირ უდგება სახანძრო-სამაშველო დანაყოფისთვის მისადგომი ლიფტის ფოიეს.

1707.10.1 მიდგომა. გასასვლელის შემომზღუდავი, რომელშიც სახანძრო მილდგარია, იატაკს ისე უნდა უკავშირდებოდეს, რომ სახანძრო-სამაშველო დანაყოფისთვის მისადგომი ლიფტის ფოიეს გადაკვეთა საჭირო არ იყოს.

ქვეთავი 1708 დამკავებელთა საევაკუაციო ლიფტები

1708.1 ზოგადი. თუ ხანძრისას ლიფტები დამკავებელთა თვითევაკუაციისთვის გამოიყენება, საზოგადოებრივი მოხმარებისათვის განკუთვნილი ყველა სამგზავრო ლიფტი ამ ქვეთავის შესაბამისად უნდა მოეწყოს. ამ ქვეთავის მოთხოვნებს დამკავებელთა თვითევაკუაციისთვის გამოიყენებული სხვა ლიფტებიც უნდა აკმაყოფილებდეს.

1708.1.1 დამატებითი გასასვლელის გზა-კიბე. თუ 403.5.2 ქვეთავი დამატებითი გასასვლელი საშუალებების მოწყობას მოითხოვს, დამატებითი გასასვლელის გზა-კიბის აგება საჭირო არ არის

შენიშვნაში, რომლებიც 1708.1 ქვეთავის შესაბამისადაა აღჭურვილი დამკავებელთა საევაკუაციო ლიფტებით.

1708.1.2 სახანძრო უსაფრთხოება და საევაკუაციო გეგმა. შენობა უზრუნველყოფილი უნდა იყოს აღიარებული სახანძრო უსაფრთხოებითა და საევაკუაციო გეგმით. სახანძრო უსაფრთხოებისა და საევაკუაციო გეგმაში უნდა გაიწეროს დამკავებელთა მიერ საევაკუაციო ლიფტების გამოყენებასთან დაკავშირებული სპეციფიკური პროცედურები.

1708.2 II ფაზის საგანგებო გამოძახების რეჟიმი. ASME A17.1/CSA B44-ის მოთხოვნების შესაბამისი დამოუკიდებელი, სამპოზიციანი, ღილაკით მართული „სახანძრო გამოძახების“ ამომრთველი წინასწარგანსაზღვრულ დონეზე უნდა დააყენონ დამკავებელთა საევაკუაციო ყოველი ლიფტისთვის.

1708.2.1 მუშაობა. დამკავებელთა საევაკუაციო ლიფტები უნდა გამოიყენებოდეს დამკავებელთა თვითევაკუაციისთვის მხოლოდ ლიფტის მუშაობის ჩვეულებრივ რეჟიმში I ფაზის საგანგებო გამოძახების რეჟიმის ჩართვამდე, ASME A17.1/CSA B44-ის მოთხოვნებისა და შენობის სახანძრო უსაფრთხოებისა და საევაკუაციო გეგმის შესაბამისად.

1708.2.2 გააქტიურება. დამკავებელთა საევაკუაციო ლიფტების სისტემები ქვემოთ ჩამოთვლილი ნებისმიერი საშუალებით უნდა გააქტიურდეს:

1. 1708.3 ქვეთავის შესაბამისად ფუნქციონირებადი ავტოსაშხეფი სისტემით;
2. წესების სხვა დებულებით მოთხოვნილი კვამლადმომჩენებით;
3. ნებადართული მექანიკური/ხელით საკონტროლებლებით.

1708.3 ავტოსაშხეფი სისტემა. შენობა მთლიანად უნდა აღიჭურვოს ნებადართული, ელექტრონულად კონტროლირებული, 903.3.1.1 ქვეთავის შესაბამისად დაყენებული ავტოსაშხეფი სისტემით, თუ სხვაგვარად არაა ნებადართული 903.3.1.1.1 ქვეთავში და აკრძალული არაა 1708.3.1 ქვეთავში.

1708.3.1 აკრძალული მდებარეობები. ავტომატური საშხეფები არ უნდა დააყენონ ლიფტის სამანქანო ოთახებში და დამკავებელთა საევაკუაციო ლიფტის მანქანა-დანადგარებისთვის განკუთვნილ სივრცეებში.

1708.3.2 საშხეფების სისტემის კონტროლი. შენობის სახანძრო განგაშის სისტემით კონტროლირებულ ყველა იატაკზე/სართულზე საშხეფ სისტემას საშხეფის საკონტროლო სარქველის სამართავი საშუალების ამომრთველი და წყლის ნაკადის გამშვები მექანიზმი უნდა ჰქონდეს.

1708.4 წყლისგან დაცვა. დამკავებელთა საევაკუაციო ლიფტის ფოიეს გარეთ დაყენებული ავტოსაშხეფი სისტემის მუშაობისას ლიფტის შახტის შემომზღუდავში წყლის გაჟონვა ნებადართული მეთოდით უნდა იქნეს აცილებული თავიდან უნდა.

1708.5 ავტომატური გამომრთველი. 1706.5 ქვეთავის შესაბამისად ლიფტის გამთიშავი საშუალებები არ უნდა დააყენონ ლიფტის სისტემებზე, რომლებიც გამოიყენება, როგორც დამკავებელთა საევაკუაციო ლიფტები.

1708.6 ლიფტის შახტის შემომზღუდავის დაცვა. დამკავებელთა საევაკუაციო ლიფტის გზები 713-ე ქვეთავის შესაბამისად აგებულ შახტის შემომზღუდავებში უნდა მდებარეობდეს.

1708.6.1 ლიფტის შახტის შემომზღუდავების სტრუქტურული მთლიანობა. დამკავებელთა საევაკუაციო ლიფტის შახტის შემომზღუდავი 403.2.3.1 – 403.2.3.4 ქვეთავების მოთხოვნებს უნდა აკმაყოფილებდეს.

1708.7 დამკავებელთა საევაკუაციო ლიფტის ფოიე. დამკავებელთა საევაკუაციო ლიფტები ლიფტის ფოიეში უნდა გადიოდეს, რომელიც 1708.7.1 – 1708.7.7 ქვეთავების შესაბამისადაა მოწყობილი.

1708.7.1 მიდგომა. დამკავებელთა საევაკუაციო ლიფტის ფოიე უშუალოდ შიგა გასასვლელის გზა-კიბეს ან პანდუსს უნდა უკავშირდებოდეს.

1708.7.2 ფოიეს შემომზღუდავი. დამკავებელთა საევაკუაციო ლიფტის ფოიე კვამლგაუმტარი ზღუდით უნდა შემოიზღუდოს, რომლის ცეცხლმედეგობის ხარისხი, არანაკლებ, 1 საათია. ხოლო ფოიეს გზა-კარები 1708.7.3 ქვეთავის მოთხოვნებს უნდა აკმაყოფილებდეს.

გამონაკლისი: დამკავებელთა საევაკუაციო ლიფტის შემომზღუდული ფოიეების მოწყობა საჭირო არ არის შენობიდან გამოსასვლელის დონე(ებ)ზე.

1708.7.3 ფოიეს გზა-კარები. ლიფტის შახტში შესასვლელი კარის გარდა დამკავებელთა საევაკუაციო ლიფტის ფოიეს ყველა გზა-კარში 716.5 ქვეთავის შესაბამისი კარის ანაწყოები უნდა ჩააყენონ, რომლის ცეცხლმედეგობის ხარისხი $\frac{3}{4}$ საათია (45 წუთია). ცეცხლმედეგი კარის ანაწყოები 716.5.3.1 ქვეთავის მოთხოვნებსაც უნდა აკმაყოფილებდეს. ამ მოთხოვნების მიხედვით კი კვამლისა და წვეის მაკონტროლებელი კარის ანაწყოები UL 1784-ის შესაბამისად უნდა შემოწმდეს ძირში ხელოვნური საგმანავის განთავსების გარეშე.

1708.7.3.1 გასაჭვრეტი/გასახედი სარკმელი (პანელი). გასაჭვრეტი/გასახედი სარკმელი (პანელი)ყველა ცეცხლმედეგი კარის ანაწყოებში უნდა ჩაისვას, რომლებიც ფოიეს გზა-კარს იცავს. გასაჭვრეტი/გასახედი სარკმელი (პანელი)ცეცხლმედეგობის ხარისხიანი გამჭვირვალე მასალისგან უნდა დამზადდეს და ისე განთავსდეს, რომ დამკავებელთა საევაკუაციო ლიფტის ფოიე კარგად ჩანდეს.

1708.7.3.2 კარის დახურვა. ფოიეს გზა-კარში ჩასმული თითოეული ცეცხლმედეგი კარის ანაწყოები ავტომატურად უნდა იხურებოდეს შენობის საგანგებო ხმოვანი განგაშის საკომუნიკაციო სისტემის ნებისმიერი საგანგაშო სიგნალის გააქტიურებისთანავე.

1708.7.4 ფოიეს ზომა. დამკავებელთა საევაკუაციო ლიფტის თითოეული ფოიეს იატაკის მინიმალური ფართობი უნდა იყოს:

1. თითო ადამიანზე 0,28 მ²-ის გათვალისწინებით დამკავებელთა საევაკუაციო ლიფტის ფოიეს იატაკის ფართობი უნდა იტევდეს იმ იატაკის ფართობის დატვირთვის, არანაკლებ, 25%-ს, რომელსაც ფოიე ემსახურება.
2. დამკავებელთა საევაკუაციო ლიფტის ფოიეს იატაკის ფართობზე, იმ იატაკის ფართობის დატვირთვიდან, რომელსაც ფოიე ემსახურება, ყოველ 50 ადამიანზე, ასევე უნდა გაითვალისწინებოდეს 75 სმ × 1,2 მ სივრცე შეზღუდული შესაძლებლობების პირთა ერთი ეტლისთვის.

გამონაკლისი: ლიფტების მწკრივის მომსახურე ფოიეების იატაკი უნდა იყოს მინიმალური ფართობის, რაც შენობის სახანძრო უსაფრთხოებისა და საევაკუაციო გეგმის მიხედვით ინდივიდუალურად განისაზღვრება.

1708.7.5 ნიშნები. დამკვეთებელთა საევაკუაციო ლიფტების მომსახურე თითოეული ლიფტის გამოძახების სადგურის მომიჯნავედ ყველა იატაკზე ნებადართული ნიშანი უნდა განთავსდეს, რომელიც მიუთითებს, რომ ლიფტის გამოყენება დასაშვებია დამკვეთებელთა თვითევაკუაციისთვის.

1708.7.6 ფოიეს სტატუსის ინდიკატორი. დამკვეთებელთა საევაკუაციო ლიფტის თითოეულ ფოიეს სტატუსის ინდიკატორი უნდა ჰქონდეს, რომელზეც შემდეგი ინფორმაცია გამოვა:

1. მწვანე შუქი და შეტყობინება: „ლიფტების გამოყენება დასაშვებია დამკვეთებელთა საევაკუაციოდ“, თუ ლიფტები ჩვეულებრივ რეჟიმში მუშაობს და სახანძრო განგაშის სისტემა შენობაში საგანგაშო ვითარებაზე მიუთითებს.
2. წითელი შუქი და შეტყობინება: „ლიფტები არ მუშაობს, ისარგებლეთ გასასვლელის კიბეებით“, თუ ლიფტები I ფაზის საავარიო გამოძახების რეჟიმშია ASME A17.1/CSA B44-ის შესაბამისად.
3. არ ანათებს ან არ გამოაქვს რაიმე შეტყობინება, თუ ლიფტები ჩვეულებრივი მომსახურების რეჟიმში მუშაობს.

1708.7.7 ორმხრივი საკომუნიკაციო სისტემა. ორმხრივი საკომუნიკაციო სისტემა დამკვეთებელთა საევაკუაციო ლიფტის თითოეულ ფოიეში უნდა დააყენონ ხანძრის მართვის ცენტრთან ან ალტერნატიულ ადგილთან კავშირის დასამყარებლად.

1708.7.7.1 დაგეგმარება და დაყენება. ორმხრივი საკომუნიკაციო სისტემა როგორც ხმოვან, ისე მხედველობით სიგნალებს უნდა გამოსცემდეს. იგი ICC A117.1-ის მოთხოვნების შესაბამისად უნდა დააგეგმარონ და დააყენონ.

1708.7.7.2 ინსტრუქციები. ორმხრივი საკომუნიკაციო სისტემის გამოყენების ინსტრუქციები, სადგურის მდებარეობასთან ერთად, მუდმივად უნდა იყოს გამოკრული თითოეულ სადგურთან. ნიშნები ICC A117.1-ის მხედველობით სიმბოლოებთან დაკავშირებული მოთხოვნების შესაბამისად უნდა დამზადდეს.

1708.8 ლიფტის სისტემის კონტროლი. დამკვეთებელთა საევაკუაციო ლიფტები მუდმივად უნდა კონტროლდებოდეს ხანძრის მართვის ცენტრიდან ან ცენტრალური საკონტროლო პუნქტიდან, რომელიც ისეა მოწყობილი, რომ გამოიტანოს შემდეგი ინფორმაცია:

1. რომელ სართულზეა ლიფტის თითოეული კაბინა;
2. თითოეული ლიფტის კაბინისკენ სავალი მიმართულება;
3. თითოეული ლიფტის კაბინის სტატუსი, ანუ არის თუ არა დაკავებული;
4. ლიფტის მოწყობილობის, ლიფტის საკონტროლებლის გამაგრებელი მოწყობილობისა და ლიფტის სამანქანო ოთახის განთავსებისა და გამაგრებელი მოწყობილობების ჩვეულებრივი ელექტრომომარაგების სტატუსი;
5. სათადარიგო ან საავარიო ელექტრომომარაგების სისტემის სტატუსი, რომელიც უზრუნველყოფს ლიფტის მოწყობილობის, ლიფტის საკონტროლებლის გამაგრებელი მოწყობილობისა და ლიფტის სამანქანო ოთახის განთავსებისა და გამაგრებელი მოწყობილობების სათადარიგო ელექტრომომარაგებას;
6. სახანძრო განგაშის გამშვები ნებისმიერი მექანიზმის გააქტიურება ლიფტის ნებისმიერ ფოიეში, ლიფტის სამანქანო ოთახში ან მანქანა-დანადგარებისთვის განკუთვნილ სივრცეში, ან ლიფტის შახტზე.

1708.8.1 ლიფტის საავარიო გამოძახება. ხანძრის მართვის ცენტრში ან ალტერნატიულ ადგილზე უზრუნველყოფილი უნდა იყოს ხელით სამართავი საშუალებები დამკავებელთა საევაკუაციო ლიფტის I ფაზის საავარიო გამოძახების რეჟიმის ჩასართველად ASME A17.1/CSA B44-ის შესაბამისად.

1708.9 ელექტროენერგია. დამკავებელთა საევაკუაციო თითოეული ლიფტის მომსახურე შემდეგი ელემენტები დენით უზრუნველყოფილი უნდა იყოს როგორც ჩვეულებრივი წყაროდან, ისე 60/კლასი 2/დონე 1 ტიპის სათადარიგო წყაროდან:

1. ლიფტის მოწყობილობა;
2. ლიფტის კაბინის სივრცის გასანიავებელი და გასაგრილებელი მოწყობილობა;
3. ლიფტის საკონტროლო გასაგრილებელი მოწყობილობა.

1708.9.1 გაყვანილობის ან კაბელების დაცვა. ლიფტის შახტისა და სამანქანო ოთახის გარეთ არსებული გაყვანილობა ან კაბელები, რომლებიც ჩვეულებრივი და სათადარიგო ელექტროენერგიის მიწოდებას, საკონტროლო სიგნალების ამოქმედებას, კაბინასთან კავშირს, განათებას, გათბობას, ჰაერის კონდიცირებას, განიავებასა და ცეცხლის აღმომჩენი სისტემების მუშაობას უზრუნველყოფს დამკავებელთა საევაკუაციო ლიფტებში, 2-საათიანი ცეცხლმედეგობის ხარისხიანი კონსტრუქციით უნდა იყოს დაცული ან კაბელის ცეცხლმედეგობის ხარისხი, სულ მცირე, 1 საათი უნდა იყოს და მთლიან წრედს უზრუნველყოფდეს.

გამონაკლისი: სიგნალის საკონტროლებელი გაყვანილობისა და კაბელების დაცვა საჭირო არ არის, თუ გაყვანილობა და კაბელები II ფაზის საგანგებო რეჟიმს არ ემსახურება.

1708.10 საგანგებო ხმოვანი განგაშის საკომუნიკაციო სისტემა. შენობა უნდა აღიჭურვოს 907.2.12.2 ქვეთავის შესაბამისად დაყენებული საგანგებო ხმოვანი განგაშის საკომუნიკაციო სისტემით. იგი სახანძრო-სამაშველო დანაყოფისთვის მისადგომი უნდა იყოს.

1708.10.1 შეტყობინების უზრუნველყოფი დანადგარები. დამკავებელთა საევაკუაციო ლიფტის თითოეულ ფოიეში შეტყობინების უზრუნველყოფი, სულ მცირე, ერთი ხმოვანი და ერთი მხედველობითი დანადგარი უნდა დააყენონ.

1708.11 საფრთხისშემცველი ნივთიერებების განთავსების ფართობები. არცერთი შენობის ფართობი არ უნდა შეიცავდეს საფრთხისშემცველ ნივთიერებებს იმაზე მეტი რაოდენობით, რაც დაშვებულია გასაკონტროლებელი ფართობისთვის 414.2 ქვეთავის მიხედვით.

თავი 18 სპეციალური მშენებლობა

ქვეთავი 1801 შესავალი

1801.1 რეგულირების საგანი. ამ თავის დებულებებით რეგულირდება სპეციალური შენობების, მათ შორის, მემბრანული ნაგებობების, დროებითი ნაგებობების, საფეხმავლო გადასასვლელებისა და გვირაბების, საავტომობილო ავტომატური ჭიშკრების, ტენტებისა და ჩარდახების, ბალდახინების, ნიშნების, ანძებისა და ანტენების მშენებლობა.

ქვეთავი 1802 მემბრანული ნაგებობები

1802.1 ზოგადი. ამ ქვეთავის დებულებები ეხება გასაბერ, პნევმატურ, მემბრანით დაფარულ ვანტურ და მემბრანით დაფარულ კარკასულ ნაგებობებს, რომელთაც ზოგადად მემბრანული ნაგებობები ეწოდება და რომლებიც 180 ან 180-ზე მეტდღიანი პერიოდისთვის იგება. მემბრანული ნაგებობები, რომლებიც წყალსაცავ ნაგებობებს, წყლის გამწმენდებსა და წყლის დამამუშავებელ ქარხნებს, ჩამდინარე წყლების გამწმენდ ქარხნებს, სათბურებსა და მსგავს ნაგებობებს ფარავს, რომლებიც არ გამოიყენება ადამიანის სამყოფად, მხოლოდ 1802.3.1 და 1802.7 ქვეთავების მოთხოვნებს უნდა აკმაყოფილებდეს. შენობაზე, აივანზე, ტერასაზე ან სხვა ნაგებობაზე ნებისმიერი დროით აგებული მემბრანული ნაგებობები ამ ქვეთავის მოთხოვნებს უნდა შეესაბამებოდეს.

1802.2 განმარტებები. ქვემოთ ჩამოთვლილი ტერმინები მე-2 თავშია განმარტებული:

გასაბერი ნაგებობა.

პნევმატური ნაგებობა.

ორგარსიანი.

ერთგარსიანი.

ბაგირებით დამაგრებული პნევმატური ნაგებობა.

მემბრანით დაფარული ბაგირიბანი ნაგებობა.

მემბრანით დაფარული კარკასული ნაგებობა.

არაწვადი მემბრანული ნაგებობა.

1802.3 კონსტრუქციის ტიპი. არაწვადი მემბრანული ნაგებობები IIB ტიპის კონსტრუქციას მიეკუთვნება. არაწვადი კარკასული ან ბაგირისსაყრდენებიანი ნაგებობები, რომელთაც ნებადართული ტიპის მემბრანა ფარავს 1802.3.1 ქვეთავის შესაბამისად, IIB ტიპის კონსტრუქციაა. მასიური ხის კარკასული ნაგებობები, რომლებიც ნებადართული ტიპის მემბრანითაა დაფარული 1802.3.1 ქვეთავის შესაბამისად, IV ტიპის კონსტრუქცია უნდა იყოს. სხვა მემბრანული ნაგებობები V ტიპის კონსტრუქციაა.

გამონალისი: 9,0 მ-ზე მცირე ზომის პლასტმასს, რომელიც საზოგადოების დიდი ნაწილისთვის მიუწვდომელ სათბურებშია გამოყენებულია, ასევე, წყლის კულტურებისთვის განკუთვნილი

გუბურების საფარებს არ ეხება NFPA 701-ში მოცემული მოთხოვნები ხანძრის გავრცელების თავისებურებებთან/ქცევებთან დაკავშირებით.

1802.3.1 მემბრანა და შიგა მოპირკეთების მასალა. 703.4 ქვეთავის მიხედვით მემბრანები და შიგა მოპირკეთება არაწვადი უნდა იყოს ან უნდა აკმაყოფილებდეს NFPA 701-ში მოცემულ მოთხოვნებს ხანძრის გავრცელების თავისებურებებთან/ქცევებთან დაკავშირებით, ასევე, მწარმოებლის მიერ ჩატარებული შემოწმების ოქმს უნდა შეესაბამებოდეს.

გამონაკლისი: საზოგადოების დიდი ნაწილისთვის მიუწვდომელ სათბურებში, ასევე, წყლის კულტურებისთვის განკუთვნილ გუბურებში საფარად გამოყენებულ 0,5 მმ-ზე ნაკლები სისქის პლასტმასს არ ეხება NFPA 701-ში წარმოდგენილი მოთხოვნები ხანძრის გავრცელების თავისებურებებთან/ქცევებთან დაკავშირებით.

1802.4 იატაკის დასაშვები ფართობები. მემბრანული ნაგებობების ფართობი 503-ე ცხრილში მოცემულ ზღვრებს არ უნდა აღემატებოდეს, გარდა 506-ე ქვეთავში მოცემული გამონაკლისისა.

1802.5 მაქსიმალური სიმაღლე. მემბრანული ნაგებობები ერთ სართულზე მაღალი არ უნდა იყოს. ასევე, მათი სიმაღლე 503-ე ცხრილში მოცემულ სიმაღლის ზღვრებს არ უნდა აღემატებოდეს.

გამონაკლისი: არაწვადი მემბრანული ნაგებობები, რომლებიც მხოლოდ სახურავის ფუნქციას ასრულებს.

1802.6 შერეული კონსტრუქციები. მემბრანული ნაგებობები შეიძლება გამოყენებულ იქნეს სხვა ტიპის კონსტრუქციის შენობების ნაწილად, ამ თავში განსაზღვრული პირობების შესაბამისად. ასეთ შენობებზე სიმაღლესა და ფართობთან დაკავშირებული ისეთივე შეზღუდვები უნდა გავრცელდეს, როგორც კონსტრუქციის ტიპისა და შენობაში განთავსებული დაკავებულობისთვისა დადგენილი.

1802.6.1 არაწვადი მემბრანა. არაწვადი მემბრანა შეიძლება გამოყენებულ იქნეს, როგორც სახურავი ან გამჭვირვალე ჭერი ნებისმიერი ტიპის კონსტრუქციის შენობაში ან შენობის ატრიუმში, თუ იგი, სულ მცირე, 6,0 მ-ით ზემოთაა ნებისმიერი იატაკიდან, აივნიდან ან გალერეიდან.

1802.6.1.1 მემბრანა. მემბრანა, რომელიც აკმაყოფილებს NFPA 701-ში მოცემულ მოთხოვნებს ხანძრის გავრცელების თავისებურებებთან/ქცევებთან დაკავშირებით, შეიძლება გამოიყენებოდეს სახურავად ან გამჭვირვალე ჭერად IIB, III, IV და V ტიპის კონსტრუქციის შენობებში, თუ იგი, სულ მცირე, 6,0 მ-ით ზემოთაა ნებისმიერი იატაკიდან, აივნიდან ან გალერეიდან.

1802.7 საინჟინრო დაგეგმარება. ნაგებობის დაგეგმარებისა და მშენებლობისას გათვალისწინებული უნდა იყოს მუდმივი დატვირთვისადმი მედეგობა; გაჭიმვით ან გაბერვით გამოწვეული დატვირთვა; დროებითი დატვირთვა, მაგ., ქარისმიერი, თოვლისმიერი ან წყალდიდობით გამოწვეული და სეისმო დატვირთვები, ასევე სხვა დატვირთვები.

1802.8 ჰაერსაბერი სისტემები. პნევმატურ და გასაბერ ნაგებობებში ჰაერსაბერი მთავარი/მირითადი და დამხმარე სისტემები უნდა დააყენონ, რათა 1802.8.1 – 1802.8.3 ქვეთავების მინიმალური მოთხოვნები დაკმაყოფილდეს.

1802.8.1 მოწყობილობისადმი მოთხოვნები. ჰაერსაბერი სისტემები ერთი ან მეტი ჰაერსაბერისაგან უნდა შედგებოდეს და ავტომატურ კონტროლთან დაკავშირებულ მოთხოვნებს აკმაყოფილებდეს,

რათა ჰაერის მიწოდებისას აუცილებელი წნევის შენარჩუნება შეძლოს. სისტემა ისე უნდა დაგეგმარდეს, რომ ჭარბი წნევისგან დაცვა უზრუნველყოფილი იყოს.

1802.8.1.1 ჰაერსაბერი დამხმარე სისტემა. ძირითადი ჰაერსაბერი სისტემის გარდა 140 მ²-ზე დიდი ფართობის შენობებში ჰაერსაბერი დამხმარე სისტემა უნდა დააყენონ, რომლის სიმძლავრე ძირითადი სისტემის მწყობრიდან გამოსვლისას ნაგებობის გაბერილ მდგომარეობაში შენარჩუნებას უზრუნველყოფს. ჰაერსაბერი დამხმარე სისტემა შიგა წნევის დავარდნისას, ასევე, მთავარი ჰაერსაბერი სისტემის მუშაობის შეწყვეტისას ავტომატურად უნდა ამუშავდეს.

1802.8.1.2 ჰაერსაბერი მოწყობილობა. ჰაერსაბერი მოწყობილობა ქვემოთ ჩამოთვლილ მოთხოვნებს უნდა აკმაყოფილებდეს:

1. ჰაერსაბერებს უწყვეტი დატვირთვის ძრავები უნდა ჰქონდეს, რომლებიც სტრუქტურული დაგეგმარებით მოთხოვნილი ნებისმიერი ნაკადის რეჟიმისთვის აუცილებელი მაქსიმალური სიმძლავრით მუშაობს;
2. დაზიანებისგან დასაცავად ჰაერსაბერებს შიგა ფილტრები, დამცავი სარტყელები და სხვა დამცავი მოწყობილობები უნდა ჰქონდეს;
3. ჰაერსაბერები ატმოსფერული ზემოქმედებისგან დაცულ ნაგებობებში უნდა განთავსდეს;
4. ჰაერსაბერები ჰაერის მოძრაობის საკონტროლო სარტყელებით უნდა აღიჭურვოს, რათა ფუნქციონირების შეწყვეტისას ჰაერის დანაკარგი მინიმუმამდე შემცირდეს;
5. ჰაერსაბერების შემშვები ხვრელები ისე უნდა განლაგდეს, რომ ჰაერი დაცული იყოს დაბინძურებისგან. შემშვები ხვრელები ნებადართულ ადგილებში უნდა მდებარეობდეს.

1802.8.2 სათადარიგო ელექტრომომარაგება. ჰაერსაბერ დამხმარე სისტემასთან ერთად სათადარიგო ელექტროწარმომქმნელი სისტემაც უნდა არსებობდეს. იგი შესაბამისი საშუალებებით უნდა აღიჭურვოს, რათა ჩვეულებრივი ელექტროენერჯის გათიშვისას მთელი სიმძლავრით ავტომატურად აამუშაოს გენერატორი, ასევე, ავტომატურად გადასცეს და ამუშაოს ყველა ელექტროფუნქცია ელექტრომომარაგების გათიშვიდან 60 წამის განმავლობაში. სათადარიგო ელექტრომომარაგება დამოუკიდებლად უნდა მუშაობდეს, სულ მცირე, 4 საათის განმავლობაში.

1802.8.3 საყრდენებთან დაკავშირებული დებულებები. 50 ან 50-ზე მეტი დაკავებულობის დატვირთვის მქონე პნევმატურ და გასაბერ ნაგებობებში ან სადაც მემბრანით გადახურულია ნებისმიერი დატვირთვის მქონე საცურაო აუზი, უნდა არსებობდეს საყრდენი სისტემა, რომელიც ჩაფუშვის შემთხვევაში მემბრანას დაიჭერს. I ტიპის კონსტრუქციაში იატაკიდან ან დასაჯდომებიანი ფართობიდან, არანაკლებ, 6,0 მ სიმაღლეზე არსებულ მემბრანის ნაგებობას, რომელიც სახურავადაა გამოყენებული, საყრდენი სისტემა უნდა ინარჩუნებდეს. საყრდენ სისტემას სხვა მემბრანების შენარჩუნებაც უნდა შეეძლოს, რომლებიც იატაკიდან, დასაჯდომებიანი ფართობიდან ან წყლის ზედაპირიდან, სულ მცირე, 2,15 მ სიმაღლეზე მდებარეობს.

ქვეთავი 1803 დროებითი ნაგებობები

1803.1 ზოგადი. ამ ქვეთავის დებულებები ეხება ნაგებობებს, რომლებიც 180 დღეზე ნაკლები პერიოდისთვისაა აგებული. უფრო ხანგრძლივი პერიოდისთვის აგებული წესების შესაბამის ქვეთავებს ნაგებობები უნდა აკმაყოფილებდეს.

1803.1.1 აუცილებელი ნებართვა. 12 მ²-ზე მეტი ფართობის დროებითი ნაგებობები, რომელშიც შედის ამ ფართობთან საერთო გასასვლელი საშუალებებით ან შესასვლელით დაკავშირებული ფართობები ან სივრცეები, რომლებიც გამოიყენება ან განკუთვნილია 10 ან 10-ზე მეტი ადამიანის თავშესაყრელად, არ უნდა აიგოს, იფუნქციონიროს ან შენარჩუნდეს არანაირი მიზნით, თუ გაცემული არაა ნებართვა მშენებლობის ნებართვის გამცემი/ზედამხედველი ორგანოს მიერ.

1803.2 სამშენებლო დოკუმენტები. თითოეული დროებითი ნაგებობის მოსაწყობად მშენებლობის ნებართვის გამცემ/ზედამხედველ ორგანოს სანებართვო განაცხადი და სამშენებლო დოკუმენტები უნდა წარედგინოს. სამშენებლო დოკუმენტებში უნდა შევიდეს ადგილის გეგმა, რომელზეც მიეთითება დროებითი ნაგებობის მდებარეობა, ასევე, ინფორმაცია გასასვლელებისა და დაკავებულობის დატვირთვის შესახებ.

1803.3 მდებარეობა. დროებითი ნაგებობები 602-ე ცხრილის მოთხოვნების შესაბამისად უნდა განთავსდეს. ეს მოთხოვნები შემოთავაზებული ტიპის კონსტრუქციისთვის განისაზღვრება გარე კედლების ცეცხლისაგან დაცვის ხარისხის საფუძველზე.

1803.4 გასასვლელები. დროებითი ნაგებობები უნდა აკმაყოფილებდეს მე-10 თავის მოთხოვნებს გასასვლელებთან დაკავშირებით. მათი გასასვლელებთან მისადგომი სავალი მანძილი, არაუმეტეს, 30 მ უნდა იყოს.

ქვეთავი 1804 საფეხმავლო გადასასვლელები და გვირაბები

1804.1 ზოგადი. ეს ქვეთავი შენობების ერთმანეთთან დამაკავშირებელ ნაგებობებს ეხება, მაგ., საფეხმავლო გადასასვლელებსა და გვირაბებს, რომლებიც მიწის დონეზე, მის ქვემოთ ან ზემოთაა. საფეხმავლო გადასასვლელი გავლენას არ უნდა ახდენდეს შენობის ფართობზე, სართულების რაოდენობაზე ან ერთმანეთთან დაკავშირებული შენობების სიმაღლეზე.

1804.2 დამოუკიდებელი ნაგებობები. შენობების ერთმანეთთან დამაკავშირებელი ნაგებობები (საფეხმავლო გადასასვლელები და გვირაბები) გამიჯნულ ნაგებობებად ითვლება.

გამონაკლისები:

1. ერთ მიწის ნაკვეთზე მდებარე შენობები 503.1.2 ქვეთავის შესაბამისად;
2. მე-11 თავის თანახმად აუცილებელი ბ ტიპის ერთეულების რაოდენობის გამომანგარიშების მიზნით ნაგებობებით დაკავშირებული შენობები და მრავალფლიგელიანი შენობები ერთ ნაგებობად უნდა ჩაითვალოს.

1804.3 კონსტრუქცია. საფეხმავლო გადასასვლელები არაწვადი კონსტრუქცია უნდა იყოს.

გამონაკლისები:

1. წვადი კონსტრუქციის გამოყენება დასაშვებია მაშინ, თუ ერთმანეთთან დაკავშირებული შენობები წვადი კონსტრუქციისაა;
2. 601-ე ცხრილის 25.3 პუნქტის მიხედვით ცეცხლმედეგობისთვის დამუშავებული ხის გამოყენება დასაშვებია საფეხმავლო გადასასვლელის სახურავის კონსტრუქციაში, თუ ერთმანეთთან დაკავშირებული შენობები, სულ მცირე, I ან II ტიპის კონსტრუქციაა.

1804.4 მასალები და დეკორაციები. საფეხმავლო გადასასვლელებზე მხოლოდ მშენებლობის ნებართვის გამცემი/ზედამხედველი ორგანოს მიერ ნებადართული მასალები და დეკორაციები შეიძლება განთავსდეს.

1804.5 ცეცხლმედეგი ზღუდეები საფეხმავლო გადასასვლელებსა და შენობებს შორის. გადასასვლელები შენობის შიგა სივრცისგან 707-ე ქვეთავის შესაბამისად აგებული ცეცხლმედეგი ზღუდეებით ან 712-ე ქვეთავის შესაბამისად აგებული თარაზული ანაწყობებით, ან ორივეთი ერთად უნდა გაიმიჯნოს, რომელთა ცეცხლმედეგობის ხარისხი, არანაკლებ, 2 საათია. დამცავი ზღუდეები უნდა გრძელდებოდეს შვეულად გადასასვლელის სახურავის ზედაპირიდან ან დაკავშირებული შენობის სახურავის ხაზიდან (რომელიც უფრო დაბალია) 3,0 მ-მდე, ქვემოთ 3,0 მ-ზე და თარაზულად 3,0 მ-ზე საფეხმავლო გადასასვლელის ყველა მხარეს. 715-ე ქვეთავის შესაბამისად გადასასვლელის გარეთ თარაზულად გავრცელებული დაცული კედლების 3,0 მ-ის საზღვრებში მოქცეული ღიობები უნდა აღიჭურვოს მექანიზმებით, რომლებიც $\frac{3}{4}$ -საათიან (45-წუთიან) ცეცხლმედეგობას უზრუნველყოფს.

გამონაკლისი: კედლებს, რომლებიც მიჯნავს საფეხმავლო გადასასვლელებს დაკავშირებული შენობისგან და გადასასვლელებს მიღმა თარაზულად გაგრძელებული დაცული კედლებიდან 3,0 მ საზღვრებში მდებარე ღიობებისგან, არ სჭირდება ცეცხლმედეგობის ხარისხი ამ ქვეთავის შესაბამისად, თუ არსებობს ქვემოთ ჩამოთვლილ პირობათაგან ერთ-ერთი:

1. მანძილი ერთმანეთთან დაკავშირებულ შენობებს შორის 3,0 მ-ს აღემატება. საფეხმავლო გადასასვლელი და დაკავშირებული შენობები, გარდა ღია გარაყებისა, მთლიანად აღჭურვილია 903.3.11 ქვეთავის მიხედვით დაყენებული ავტოსაშხეფი სისტემით. კედელი არ ატარებს კვამლს და აგებულია ნაწრობი, გაძლიერებული ან ლამინირებული მინით. კედლები და კარები ქვემოთ მოცემულ მოთხოვნებს უნდა აკმაყოფილებდეს:
 - 1.1. შენობის შიგა სივრცისა და საფეხმავლო გადასასვლელის გამმიჯნავი კედელი ან მინა 903.3.11 ქვეთავის შესაბამისი ავტოსაშხეფი სისტემით უნდა იყოს დაცული, რომელიც გააქტიურებისას კედლის ან მინის ზედაპირს შენობის შიგა სივრცის მხარეს მთლიანად ასველებს;
 - 1.2. მინას ჰერმეტიკულ ჩარჩოში სვამენ და ისე აყენებენ, რომ ჩარჩოს სისტემის დეფორმირებისას საშხეფის გააქტიურებამდე არ გატყდეს;
 - 1.3. მინასა და საშხეფის თავებს შორის დამაბრკოლებელი საგნები არ უნდა განთავსდეს.
2. დაკავშირებულ შენობებს შორის მანძილი 3,0 მ-ს აღემატება და საფეხმავლო გადასასვლელის ორივე გვერდითა კედლის, სულ მცირე, 50% ღიაა და ღიობები თანაბრადაა განაწილებული, რათა კვამლისა და მომწავმლელი აირების დაგროვებას ხელი შეუშალოს;
3. შენობები ერთ მიწის ნაკვეთზეა 503.1.2 ქვეთავის შესაბამისად;
4. თუ 704-ე ქვეთავის თანახმად დაკავშირებული შენობების გარე კედლების ცეცხლმედეგობის ხარისხი 2 საათს უნდა აღემატებოდეს, გადასასვლელი მთლიანად უნდა აღიჭურვოს ავტოსაშხეფი სისტემით, რომელიც NFPA 13-ის შესაბამისად უნდა დააყენონ.

წინა გამონაკლისი საფეხმავლო გადასასვლელებს ეხება, რომელთა სიმაღლე მიწის ზედაპირიდან, არაუმეტეს, სამი სართული ან 12 მ-ია, საშხეფების დაყენების შემთხვევაში - 17 მ.

1804.6 საზოგადოებრივი გზა. საფეხმავლო გადასასვლელები საზოგადოებრივი გზის ზემოთ 19-ე თავის მოთხოვნებსაც უნდა აკმაყოფილებდეს.

1804.7 გასასვლელი. საფეხმავლო გადასასვლელი, რომელიც აუცილებელი გასასვლელია, ყოველთვის მისადგომი უნდა იყოს.

1804.8 სიგანე. საფეხმავლო გადასასვლელის სუფთა სიგანე 1,0 მ-ზე ნაკლები არ უნდა იყოს. საერთო სიგანე 9,0 მ-ს არ უნდა აღემატებოდეს.

1804.9 გასასვლელთან მისადგომის გზა. გასასვლელთან მისადგომის გზის სიგრძე 60 მ-ს არ უნდა აღემატებოდეს.

გამონაკლისები:

1. NFPA 13-ის შესაბამისად დაყენებული ავტოსაშხეფი სისტემით აღჭურვილ საფეხმავლო გადასასვლელზე გასასვლელთან მისადგომი გზის სიგრძე 75 მ-ს არ უნდა აღემატებოდეს.
2. ორივე მხრიდან, სულ მცირე, 50% ღია გადასასვლელზე გასასვლელთან მისადგომი გზის სიგრძე 90 მ-ს არ უნდა აღემატებოდეს.
3. ორივე მხრიდან, სულ მცირე, 50% ღია და NFPA 13-ის შესაბამისად დაყენებული ავტოსაშხეფი სისტემით აღჭურვილ გადასასვლელზე გასასვლელთან მისადგომის გზის სიგრძე 120 მ-ს არ უნდა აღემატებოდეს.

1804.10 გვირაბი. გვირაბსა და შენობას, რომელსაც ის უერთდება, უნდა ყოფდეს კონსტრუქცია, რომლის ცეცხლისაგან დაცვის ხარისხი, არანაკლებ, 2 საათია, ხოლო ღიობები 715.4 ცხრილის შესაბამისადაა დაცული.

ქვეთავი 1805 ტენტები და ჩარდახები

1805.1 ზოგადი. ტენტები და ჩარდახები ამ ქვეთავისა და *წესების* სხვა შესაბამისი ქვეთავების მოთხოვნებს უნდა აკმაყოფილებდეს.

1805.2 განმარტებები. ქვემოთ ჩამოთვლილი ტერმინი მე-2 თავშია განმარტებული:

გამოსაწევი ტენტები.

1805.3 დაგეგმარება და აგება. ტენტებისა და ჩარდახების დაგეგმარება და აგების მეთოდი ქარისმიერი ან სხვა განივი დატვირთვებისადმი, ასევე, დროებითი დატვირთვებისადმი მედეგობას უნდა უზრუნველყოფდეს. სტრუქტურული ელემენტები დაცული უნდა იყოს დაზიანებისგან. ტენტების კარკასი არაწვადი მასალის, ცეცხლმედეგობისთვის დამუშავებული ხის, IV ზომის ხის ან წვადი ან არაწვადი საფარიანი 1-საათიანი ცეცხლმედეგობის ხარისხიანი კონსტრუქციისა უნდა იყოს, რომელიც მაგრდება, იწევა ან იკეცება.

1805.4 ჩარდახის მასალები. ჩარდახებს მაგარი კარკასი უნდა ჰქონდეს, საფარი კი უნდა აკმაყოფილებდეს NFPA 701-ის კრიტერიუმებს ხანძრის გავრცელების თავისებურებებთან/ქვევებთან დაკავშირებით ან მისი ალის გავრცელების ინდექსი არ უნდა აღემატებოდეს 25-ს, ASTM E 84-ის მიხედვით შემოწმების დროს.

ქვეთავი 1806 გავალაკები (ბალდახინები)

1806.1 ზოგადი. გავალაკები (ბალდახინები) ამ ქვეთავისა და *წესების* სხვა შესაბამისი ქვეთავების მოთხოვნებს უნდა აკმაყოფილებდეს.

1806.2 სისქე. უკიდურესი ქვედა წერტილიდან უკიდურეს ზედა წერტილამდე გაზომვისას გავალაკის (ბალდახინის) მაქსიმალური სიმაღლე ან სისქე 90 სმ-ს არ უნდა აღემატებოდეს, თუ გავალაკი (ბალდახინი) საკუთრების ხაზიდან ბორდიურის ხაზამდე მანძილის ორ მესამედზე მეტადაა გამოშვებული, ხოლო თუ გამოშვებულია საკუთრების ხაზიდან ბორდიურის ხაზამდე მანძილის ორ მესამედზე ნაკლებადაა გამოშვებული - 2,7 მ-ს.

1806.3 სახურავის კონსტრუქცია. გავალაკის (ბალდახინის) ნებისმიერი სახურავი ან გამჭვირვალე სახურავი საწრეტისკენ უნდა იყოს დაქანებული, რათა ბალდახინის სახურავიდან წყალმა მომიჯნავე ტროტუარზე არ წვეთოს.

1806.4 აკრძალული მდებარეობა. თითოეული გავალაკი (ბალდახინი) ისე უნდა განთავსდეს, რომ რომელიმე გარე მილდგარის მუშაობას ხელი არ შეუშალოს, ასევე, არ ჩახერგოს გზა-კიბე ან შენობიდან გამოსასვლელი ან ქუჩის განათებასთან მისადგომი მოვლისა და შესაკეთებელი სამუშაოების საწარმოებლად.

1806.5 აგება. გავალაკი (ბალდახინი) მთლიანად შენობას უნდა ეყრდნობოდეს და არაწვადი მასალისგან უნდა აიგოს. სტრუქტურული ელემენტები დაცული უნდა იყოს დაზიანების თავიდან ასაცილებლად.

ქვეთავი 1807 ნიშნები

1807.1 ზოგადი. ნიშნების დიზაინი, დამზადება და დაცვა უნდა განხორციელდეს *წესების* შესაბამისად.

ქვეთავი 1808 ტელე-რადიო ანძები

1808.1 ზოგადი. ანძები TIA-222-ის დებულებების შესაბამისად უნდა დაგეგმარდეს და აიგოს. კოშკების დაგეგმარებისას სეისმო დატვირთვები უნდა იქნეს გაითვალისწინებული; TIA-222-ის 2.7.3 ქვეთავში ჩამოთვლილი გამონაკლისები, რომლებიც სეისმო დაგეგმარებასთანაა დაკავშირებული, არ გამოიყენება. TIA-222-ის 2.6.6.2 ქვეთავში მე-2 ტოპოგრაფიული კატეგორიის თარაზული განფენილობა, ესკარპები, 16-ჯერ უნდა აღემატებოდეს ესკარპის სიმაღლეს.

გამონაკლისი: ცალკეული თავისუფლად მდგომი ბოძები, არაუმეტეს, 23 მ სიმაღლისა (გაზომილი ბოძის თავიდან მიწის ზედაპირამდე), რომლებიც ანტენების საყრდენადაა გამოყენებული, არ არის აუცილებელი არაწვადი იყოს.

1808.2 მდებარეობა და მიდგომა. ანძები ისე უნდა განთავსდეს, რომ მჭიმები და ვანტები ან სხვა აქსესუარები არ კვეთდეს, არ გადადიოდეს რომელიმე ქუჩაზე ან საზოგადოებრივ სივრცეში, არ გადადიოდეს მიწისზედა ელექტრო ხაზების ზემოთ, არ იჭრებოდეს ვისსამე საკუთრებაში ან სივრცეში ან გადადიოდეს მიწისზედა ელექტროხაზების თავზე მესაკუთრის წერილობითი თანხმობის გარეშე.

ანძეები TIA-222-ის შესაბამისი ასაძრომი და სამუშაო საშუალებებით უნდა აღიჭურვოს. მათთან მიდგომა OSHA-ის, FCC-ის და EPA-ის დებულებების შესაბამისად უნდა შეიზღუდოს.

ქვეთავი 1809 საცურაო აუზების შემომზღუდავები და უსაფრთხოების მექანიზმები

1809.1 ზოგადი. საცურაო აუზები ამ ქვეთავისა და *წესების* სხვა შესაბამისი ქვეთავების მოთხოვნებს უნდა აკმაყოფილებდეს.

1809.2 განმარტება. ქვემოთ ჩამოთვლილი ტერმინი მე-2 თავშია განმარტებული:

საცურაო აუზები.

1809.3 საზოგადოებრივი საცურაო აუზები. საზოგადოებრივი საცურაო აუზები მთლიანად უნდა შემოიზღუდოს, სულ მცირე, 1,2 მ სიმაღლის ღობით ან მინის შემომზღუდავით. ღობის ღიობებში არ უნდა ეტეოდეს 10 სმ დიამეტრის სფერო. ღობეს ან მინის შემომზღუდავს თვითიხურებადი და თვითიკეტებადი ჭიშკრები უნდა ჰქონდეს.

1809.4 სახლის საცურაო აუზები. სახლის საცურაო აუზები 1809.4.1 – 1809.4.3 ქვეთავების მოთხოვნების შესაბამისად უნდა აიგოს.

გამონაკლისი: ენერჯით მართული უსაფრთხოების საფარიანი საცურაო აუზი ან სპა ASTM F 1346-ს უნდა შეესაბამებოდეს.

1809.4.1 ზღუდის სიმაღლე და თავისუფალი მანძილები. ზღუდის თავი მიწის ზედაპირიდან, სულ მცირე, 1,2 მ-ზე უნდა იყოს, რაც ზღუდის იმ მხრიდან იზომება, რომელიც საცურაო აუზს არ უყურებს. შვეული თავისუფალი მანძილი მიწის დონესა და ზღუდის ძირს შორის, სულ მცირე, 5 სმ უნდა იყოს, რაც ზღუდის იმ მხრიდან იზომება, რომელიც საცურაო აუზს არ უყურებს. თუ აუზის ნაგებობის ზედა ნაწილი მიწის დონის ზემოთაა, ზღუდე შეიძლება მიწის ზედაპირზე მდებარეობდეს ან აუზის ნაგებობის ზემოთ მოთავსდეს, შვეული თავისუფალი მანძილი აუზის ნაგებობის ზედა ნაწილსა და ზღუდის ძირს შორის კი, სულ მცირე, 10 სმ უნდა იყოს.

1809.4.1.1 ღიობები. ზღუდეში არსებულ ღიობებში არ უნდა ეტეოდეს 10 სმ დიამეტრის სფერო.

1809.4.1.2 ზღუდის მასიური ზედაპირები. მასიურ ზღუდეებს, რომელთაც არ აქვს ღიობები, არ უნდა ჰქონდეს ჩაღრმავებები და ამონაშვერები, გარდა ჩვეულებრივი სამშენებლო დაშვევებისა და წყობის მექანიკურად დამუშავებული ნაკერებისა.

1809.4.1.3 ახლო-ახლოს განთავსებული თარაზული ნაწილები. თუ ზღუდე თარაზული და შვეული ნაწილებითაა აგებული და თარაზული ნაწილების თავებს შორის მანძილი 1,15 მ-ზე ნაკლებია, თარაზული ნაწილები საცურაო აუზზე ღობის მხრიდან უნდა განთავსდეს. შვეულ ნაწილებს შორის დაშორება განივად 5 სმ-ს არ უნდა აღემატებოდეს. შვეულ ნაწილებში დეკორატიული მიზნით ამოკვეთილი ადგილები ერთმანეთისგან განივად, არაუმეტეს, 5 სმ-ით უნდა იყოს დაშორებული.

1809.4.1.4 შორი-შორს განთავსებული თარაზული ნაწილები. თუ ზღუდე თარაზული და შვეული ნაწილებითაა აგებული და თარაზული ნაწილების თავებს შორის მანძილი 1,15 მ ან მეტია, შვეულ ნაწილებს შორის მანძილი 10 სმ-ს არ უნდა აღემატებოდეს. შვეულ ნაწილებში

დეკორატიული მიზნით ამოკვეთილი ადგილები ერთმანეთისგან განივად, არაუმეტეს, 5 სმ-ით უნდა იყოს დაშორებული.

1809.4.1.5 მავთულის ზადის გადაბმის ზომები. მავთულის ზადის გადაბმის მარყუჟის მაქსიმალური ზომა 57 მმ² უნდა იყოს, თუ ლობეს თავთან ან ძირთან თამასები არ აქვს დამაგრებული, რომელიც ღიობს, არაუმეტეს, 5 სმ-მდე ამცირებს.

1809.4.1.6 დიაგონალური ნაწილები. თუ ზღუდე დიაგონალური ნაწილებისგან შედგება, მათგან შექმნილი ყველაზე დიდი ღიობი 5 სმ-ს არ უნდა აღემატებოდეს.

1809.4.1.7 ჭიშკრები. მისადგომი კარები ან ჭიშკრები 1809.4.1.1 – 1809.4.1.6 ქვეთავის მოთხოვნებს უნდა აკმაყოფილებდეს და ჩამკეტი მექანიზმით აღიჭურვოს. ფეხით მოსიარულეთათვის მისადგომი კარები ან ჭიშკრები აუზის მხრიდან გარეთა მიმართულებით უნდა იღებოდეს და თვითიხურებადი და თვითიკეტებადი მექანიზმები უნდა ჰქონდეს. სხვა კარებს ან ჭიშკრებს თვითიკეტებადი მექანიზმი უნდა ჰქონდეს. გასაღები მექანიზმი 1008.1.9 და 1109.12 ქვეთავების მოთხოვნების შესაბამისად უნდა დააყენონ. თუ თვითიკეტებადი მექანიზმის გასაღები მექანიზმი კარის ან ჭიშკრის ქვედა ნაწილიდან 1,4 მ-ზე ნაკლებ მანძილზეა მოთავსებული, გასაღები მექანიზმი აუზის მხარეს კარებზე ან ჭიშკარზე მისი თავიდან 7,5 სმ-ით ქვემოთ უნდა განთავსდეს. კარის ან ჭიშკრის და ზღუდის ღიობი 1,25 სმ-ს არ უნდა აღემატებოდეს გასაღები მექანიზმიდან 45 სმ-ის საზღვრებში.

1809.4.1.8 ზღუდედ გამოყენებული საცხოვრებლის კედელი. თუ საცხოვრებლის კედელი გამოყენებულია ზღუდის ნაწილად:

1. კარები, რომლებიც ამ კედლის გავლით პირდაპირ უდგება აუზს, სიგნალიზაციით უნდა აღიჭურვოს, რომელიც კარის და/ან მისი გისოსის (თუ აქვს) გაღებისას ხმოვან სიგნალს გამოსცემს. სიგნალიზაცია უნდა იყოს შესული ნუსხაში და უნდა ჰქონდეს UL 2017-ის შესაბამისი ეტიკეტი. საცხოვრებლებში, რომლებიც არ არის აუცილებელი იყოს მისაწვდომი ერთეულები, ა ტიპის ან ბ ტიპის ერთეულები, ამომრთველი კარის ზღურბლიდან 1,4 მ ან 1,4-ზე მეტი მანძილით ზემოთ უნდა მოთავსდეს. საცხოვრებლებში, რომლებიც უნდა იყოს მისაწვდომი ერთეულები, ა ტიპის ან ბ ტიპის ერთეულები, ამომრთველ(ებ)ი კარის ზღურბლიდან, არაუმეტეს, 1,4 მ და, სულ მცირე, 1,2 მ სიმაღლეზე უნდა მოთავსდეს.
2. აუზს ენერგიით მართული უსაფრთხოების საფარი უნდა ჰქონდეს, რომელიც ASTM F 1346-ს შეესაბამება.
3. სხვა დამცავი საშუალებები, კერძოდ, თვითიხურებადი კარები აღიარებული თვითჩამკეტი მექანიზმებით, ნებადართულია იმ შემთხვევაში, თუ დაცვის ხარისხი 1809.4.1.8 ქვეთავის პირველ ან მე-2 პუნქტით გათვალისწინებული დამცავის ხარისხზე ნაკლები არ არის.

1809.4.1.9 ზღუდედ გამოყენებული აუზის ნაგებობა. თუ მიწის ზემოთ მდებარე აუზის ნაგებობა გამოყენებულია ზღუდედ, ან თუ ზღუდე აუზის ნაგებობის ზემოთაა და მასთან მისასვლელ საშუალებები პწკალა კიბე ან საფეხურებია, იგი დაცული, ჩაკეტილი ან მოხსნადი უნდა იყოს, რომ ვერავინ მიუდგეს. კიბე ან საფეხურები 1809.4.1 – 1809.4.1.8 ქვეთავების მოთხოვნების შესაბამისად უნდა შემოიღობოს. თუ კიბე ან საფეხურები დაცული, ჩაკეტილი ან მოხსნადია, არცერთ შექმნილ ღიობში არ უნდა ეტეოდეს 10 სმ დიამეტრის სფერო.

1809.4.2 შენობაში მოწყობილი საცურაო აუზები. შენობაში მოწყობილი საცურაო აუზების შემომზღუდავი კედლები შეიძლება არ აკმაყოფილებდეს 1809.4.1.8 ქვეთავის მოთხოვნებს.

1809.4.3 აკრძალული მდებარეობები. ზღუდეების მდებარეობა უნდა ზღუდავდეს მათზე აცოცების შესაძლებლობას მუდმივი ნაგებობების, მოწყობილობების ან მსგავსი ობიექტების გამოყენებით.

1809.5 შესრუტვის თავიდან აცილება. გამწოვი ხვრელები ANSI/APSP-7-ის შესაბამისად უნდა დაიგეგმოს და მოეწყოს.

ქვეთავი 1810 საავტომობილო ავტომატური ჭიშკრები

1810.1 ზოგადი. საავტომობილო ავტომატური ჭიშკრები ამ ქვეთავისა და წესების სხვა შესაბამისი ქვეთავების მოთხოვნებს უნდა აკმაყოფილებდეს.

1810.2 განმარტებები. შემდეგი ტერმინი მე-2 თავშია განმარტებული:

სატრანსპორტო ჭიშკარი.

1810.3 საავტომობილო ჭიშკრები. საავტომობილო ჭიშკრების დაგეგმარება, მშენებლობა და დაყენება ASTM F 2200-ის მოთხოვნების შესაბამისად უნდა განხორციელდეს.

1810.4 საავტომობილო ჭიშკრების გამლებები. საავტომობილო ჭიშკრების გამლებები შესული უნდა იყოს ნუსხაში UL 325-ის შესაბამისად.

თავი 19 საზოგადოებრივ გზებში შეჭრა

ქვეთავი 1901 ზოგადი

1901.1 რეგულირების საგანი. ამ თავის დებულებებით რეგულირდება ნაგებობის შეჭრა საზოგადოებრივ სივრცეში.

1901.2 გაზომვები. ნებისმიერი ნაგებობის ან მისი ნაწილის ნაშვერი არის მანძილი, გაზომილი თარაზულად მიწის ნაკვეთის საზღვრიდან ნაშვერის უშორეს წერტილამდე.

1901.3 სხვა კანონმდებლობა. დაუშვებელია ამ თავის დებულებების განმარტება იმგვარად, რომ დაირღვეს საზოგადოებრივი საკუთრების გამოყენების მარეგულირებელი სხვა კანონმდებლობა.

1901.4 წყლის მოცილება. სახურავიდან, ტენტიდან, ჩარდახიდან ან ბალდახინიდან წყალი, ასევე, მექანიკური დანადგარიდან ნაჟური კონდენსატი, საზოგადოებრივი გზის სავალ ზედაპირზე არ უნდა იღვრებოდეს.

ქვეთავი 1902 შეჭრა

1902.1 შეჭრა მიწის დონის ქვემოთ. მიწის დონის ქვემოთ შეჭრისას 1902.1.1 - 1902.1.3 ქვეთავების მოთხოვნები უნდა შესრულდეს.

1902.1.1 სტრუქტურული საყრდენი. მიწის დონის ქვემოთ განთავსებული შენობის ნაწილი, რომელიც აუცილებელია შენობის ან ნაგებობის სტრუქტურულ საყრდენად, მიწის ნაკვეთის საზღვრებს არ უნდა სცდებოდეს, გარდა იმ შემთხვევისა, როდესაც ქუჩაზე გამავალი კედლები ან მათი საყრდენების ფუძეები, რომლებიც მიწის დონის ქვემოთ, სულ მცირე, 2,5 მ სიღრმეზეა განლაგებული, დასაშვებია სცდებოდეს მიწის ნაკვეთის საზოგადოებრივ საზღვარს, არაუმეტეს, 30 სმ-ზე.

1902.1.2 კამარები და სხვა შემოზღუდული სივრცეები. მიწის დონის ქვემოთ კამარებისა და სხვა შემოზღუდული სივრცეების აგება და გამოყენება მშენებლობის ნებართვის გამცემი/ზედამხედველი ორგანოს მიერ განსაზღვრული პირობების შესაბამისად უნდა მოხდეს და საზოგადოებრივი სივრცის მესაკუთრის თანხმობას საჭიროებს.

1902.1.3 თანაორმოები (მიწის დონის ქვედა სართულში ჩასასვლელი სივრცეები). თანაორმოები გისოსებით, ზღუდეებით ან სხვა ნებადართული საშუალებებით უნდა იყოს დაცული.

1902.2 შეჭრა მიწის დონის ზემოთ და ქვემოთ 2,5 მ-ზე. საზოგადოებრივ სივრცეში მიწის დონის ზემოთ და ქვემოთ 2,5 მ-ზე შეჭრა აკრძალულია, გარდა 1902.2.1 - 1902.2.3 ქვეთავებში დაშვებული შემთხვევებისა. კარები და ფანჯრები საზოგადოებრივ სივრცეში არ უნდა იღებოდეს ან იჭრებოდეს.

1902.2.1 საფეხურები. საფეხურები არ უნდა იჭრებოდეს 30 სმ-ზე მეტად და უნდა ჰქონდეს, არანაკლებ, 90 სმ სიმაღლის მოაჯირები, ან უნდა განთავსდეს სვეტებს ან პილასტრებს შორის.

1902.2.2 არქიტექტურული დეტალები. სვეტები და პილასტრები, მათ შორის, ძირები და ფორმები, საზოგადოებრივ სივრცეში 30 სმ-ზე მეტად არ უნდა იჭრებოდეს. ლავგარდნები (კარნიზები),

ზღუდარები, რაფები, არქიტრავეები, ფრონტონები და მსგავსი არქიტექტურული დეტალები საზოგადოებრივ სივრცეში 10 სმ-ზე მეტად არ უნდა იჭრებოდეს.

1902.2.3 ტენტები. შვეული მანძილი საზოგადოებრივი სივრციდან ნებისმიერი ტენტის, მათ შორის, არშიის ყველაზე დაბალ ნაწილამდე, სულ მცირე, 2,15 მ უნდა იყოს.

1902.3. 2,5 მ-ზე ან 2,5 მ-ზე მეტ სიმაღლეზე შეჭრა მიწის დონის ზემოთ. 2,5 მ-ზე ან უფრო მაღლა შეჭრა 1902.3.1 - 1902.3.4 ქვეთავების შესაბამისად უნდა მოხდეს.

1902.3.1 ტენტები, ჩარდახები, ბალდახინები და ნიშნები. ტენტები, ჩარდახები, ბალდახინები და ნიშნები, რომლებიც ტროტუარიდან 4,5 მ-ზე ნაკლები მანძილითაა დაშორებული, არ უნდა შეიჭრას ან დაიკავოს ტროტუარის სიგანის ორ მესამედზე მეტი, შენობიდან გაზომვისას. ტენტების, ჩარდახების, ბალდახინებისა და ნიშნების საყრდენი დგარები ან სვეტები ბორდიურიდან, არანაკლებ, 60 სმ-ით უნდა იყოს დაშორებული.

1902.3.2 ფანჯრები, აივნები, არქიტექტურული დეტალები და მექანიკური აღჭურვილობა. თუ მიწის დონის ზემოთ ფანჯრებამდე, აივნებამდე, არქიტექტურულ დეტალებამდე და მექანიკურ აღჭურვილობამდე შვეული თავისუფალი სივრცე 2,5 მ-ს აღემატება, ყოველ დამატებით 2,5 სმ-ზე დასაშვებია 2,5 სმ-იანი შეჭრა, არაუმეტეს, 1,2 მ-მდე.

1902.3.3 შეჭრა მიწის დონის ზემოთ 4,5 მ-ზე. მიწის დონის ზემოთ 4,5 მ-ზე ან 4,5 მ-ზე მაღლა შეჭრის მანძილი შეუზღუდავია, მაგრამ სჭირდება საზოგადოებრივი სივრცის მესაკუთრის თანხმობა.

1902.3.4 საფეხმავლო გადასასვლელები. საზოგადოებრივ სივრცეში საფეხმავლო გადასასვლელების მოწყობას საზოგადოებრივი სივრცის მესაკუთრის თანხმობა სჭირდება. საზოგადოებრივი სივრციდან საფეხმავლო გადასასვლელის უდაბლეს ნაწილამდე არსებული შვეული თავისუფალი სივრცე, სულ მცირე 4,5 მ უნდა იყოს.

თავი 20 უსაფრთხოების ზომები მშენებლობის დროს

ქვეთავი 2001 ზოგადი

2001.1 რეგულირების საგანი. ამ თავის დებულებებით რეგულირდება უსაფრთხოება მშენებლობისას და მომიჯნავე საზოგადოებრივი და კერძო საკუთრებების დაცვა.

2001.2 საწყობი და განთავსება. სამშენებლო მოწყობილობებისა და მასალების შენახვა და დაწყობა ისე უნდა მოხდეს, რომ სამშენებლო პროექტის განხორციელებისას საზოგადოებას, მომუშავეებს ან მომიჯნავედ მდებარე საკუთრებას საფრთხე არ შეუქმნას.

ქვეთავი 2002 უსაფრთხოების ზომები მშენებლობისას

2002.1 გადაკეთება, შეკეთება და მიშენება-დაშენება. სავალდებულო გასასვლელების, არსებული სტრუქტურული ელემენტების, ხანძარსაწინააღმდეგო და სანიტარული მოწყობილობების უსაფრთხოება დაცული უნდა იყოს ნებისმიერი შენობის ან ნაგებობის გადაკეთების, შეკეთების ან მიშენება-დაშენების მთელი პროცესის განმავლობაში.

გამონაკლისი:

1. ამგვარი აუცილებელი ელემენტების ან მოწყობილობების გადაკეთების ან შეკეთებისას შესაბამისი დებულებები უნდა შესრულდეს;
2. თუ არსებული შენობა დაკავებული არ არის.

2002.2 ნარჩენი მასალის გატანის წესი. ნარჩენი მასალის გატანამ ადამიანების დაზარალება ან მიმდებარე საკუთრებისა თუ საზოგადოებრივი სივრცეების დაზიანება არ უნდა გამოიწვიოს.

2002.3 სახანძრო უსაფრთხოება მშენებლობის დროს. მშენებლობისას სახანძრო უსაფრთხოება *წესების* შესაბამისი მოთხოვნების მიხედვით უნდა იყოს დაცული.

ქვეთავი 2003 დაშლა

2003.1 სამშენებლო დოკუმენტები. დაშლისას მშენებლობის ნებართვის გამცემ/ზედამხედველ ორგანოს სამშენებლო დოკუმენტები და განრიგი უნდა წარეგინოს. თუ ამგვარი ინფორმაცია აუცილებელია, არანაირი სამუშაო არ უნდა შესრულდეს საჭირო სამშენებლო დოკუმენტების ან განრიგის, ან ორივეს, დამტკიცებამდე.

2003.2 ფეხით მოსიარულეთა დაცვა. ამ თავის მოთხოვნით ფეხით მოსიარულეთა დასაცავად აუცილებელი დამცავი საშუალებების მოწყობამდე შენობების დაშლა არ უნდა დაიწყოს.

2003.3 გასასვლელი საშუალებები. თარაზულად მოწყობილი გასასვლელი არ უნდა დაინგრეს მანამ, სანამ სანაცვლო გასასვლელი საშუალებები არ მოეწყობა და დამტკიცდება.

2003.4 თავისუფალი მიწის ნაკვეთი. ნაგებობის დაშლის ან აღების შემდეგ თავისუფალი მიწის ნაკვეთზე უნდა შეივსოს და შენარჩუნდეს არსებული დაქანება ან როგორც განსაზღვრულია სამშენებლო დოკუმენტით.

2003.5 წყლის დაგროვება. მიწის ნაკვეთებზე ან მომიჯნავე საკუთრებაზე არსებულ საძირკვლებში წყლის დაგროვების ან საძირკვლების დაზიანების თავიდან ასაცილებლად, საჭირო ზომები უნდა იქნეს მიღებული.

2003.6 მიერთებული მომსახურების (საინჟინრო) ქსელები. მომსახურების (საინჟინრო) ქსელები უნდა ჩაიხსნას და დაილუქოს აღიარებული წესებისა და შესაბამისი უფლებამოსილი ორგანოს მოთხოვნების მიხედვით.

2003.7 სახანძრო უსაფრთხოება შენობის დაშლისას. შენობის დაშლისას სახანძრო უსაფრთხოება წესების შესაბამისი მოთხოვნების მიხედვით უნდა იყოს დაცული.

ქვეთავი 2004 მიწის სამუშაოები

2004.1 მიწის ამოღება და შევსება. შენობებისა და ნაგებობებისთვის მიწის ამოღება და შევსება ისე უნდა განხორციელდეს ან ისე უნდა იყოს დაცული, რომ ადამიანთა სიცოცხლესა და საკუთრებას საფრთხე არ შეექმნას. შენობის განსათავსებელი ზედაპირიდან, სულ მცირე, 30 სმ-ის სიღრმემდე მიწა კუნძებისა და ფესვებისგან უნდა გათავისუფლდეს. მიწაში ან საძირკველსა და მიწას შორის ბეტონის ჩასხმისას გამოყენებული ხის ქარგილები შენობის ჩაბარებამდე უნდა მოიხსნას. დროებითი ან მორყეული ფიცრები, რომლებიც პირდაპირ ეხება შენობის ქვეშ არსებულ მიწას, სამუშაოს დასრულებამდე უნდა მოიხსნას.

2004.1.1 ქანობის ზღვრები. მუდმივი შემვსებისთვის გაკეთებული ქანობი 50%-ზე (ერთი შვეული ერთეული ორ თარაზულ ერთეულზე) მეტად დახრილი არ უნდა იყოს. ქვაბულის ქანობი მუდმივი ამოღებისათვის (ექსკავაციებისთვის) 50%-ზე (ერთი შვეული ერთეული ორ თარაზულ ერთეულზე) მეტად დახრილი არ უნდა იყოს. ქვაბულის ქანობთან დაკავშირებული შეზღუდვების გაუთვალისწინებლობა დასაშვებია იმ შემთხვევაში, თუ არსებობს საინჟინრო-გეოლოგიური კვლევა (ანგარიში), რომელიც მისაღებია მშენებლობის ნებართვის გამცემი/ზედამხედველი ორგანოსათვის.

2004.1.2 გადატვირთვა. შენობის ან ნაგებობის გვერდზე არანაირი შემვსები ან ჭარბი დატვირთვის გამოწვევი სხვა რამ არ უნდა განთავსდეს, თუ ამგვარ შენობას ან ნაგებობას არ აქვს უნარი დაიჭიროს შემვსების ან ჭარბი დატვირთვებისგან გამოწვეული დამატებითი დატვირთვა. არსებული საძირკვლის ბალიშები ან საძირკვლები, რომლებზეც შეიძლება უარყოფითად იმოქმედოს მიწის ამოღებამ, სათანადოდ უნდა გამაგრდეს ან სხვაგვარად იქნას დაცული მიწის დაჯდომისა და შემდგომი მოძრაობისგან.

ქვეთავი 2005 სანიტარია

2005.1 საჭირო მოწყობილობები. სანიტარიის მოწყობილობები უნდა მოეწყოს მშენებლობის, რეკონსტრუქციის ან დაშლის სამუშაოებისას.

ქვეთავი 2006 ფეხით მოსიარულეთა დაცვა

2006.1 აუცილებელი დამცავი საშუალებები. მშენებლობის, გადაკეთებისა და დაშლის სამუშაოების წარმოებისას, ფეხით მოსიარულეები დაცული უნდა იყვნენ ამ თავისა და 2006.1 ცხრილის მოთხოვნების შესაბამისად. ფეხით მოსიარულეთათვის ფეხით მოძრაობის ნიშნები უნდა განთავსდეს.

**ცხრილი 2006.1
ფეხით მოსიარულეთა დაცვა**

მშენებარე კონსტრუქციის სიმაღლე	მანძილი მშენებარე კონსტრუქციიდან მიწის ნაკვეთის საზღვრამდე	აუცილებელი დამცავის ტიპი
2,5 მ ან ნაკლები	1,5 მ-ზე ნაკლები	სამშენებლო მოაჯირები
	1,5 მ ან მეტი	არცერთი
2,5 მ-ზე მეტი	1,5 მ-ზე ნაკლები	ზღუდე და გადახურული საფეხმავლო გზა
	1,5 მ ან მეტი, მაგრამ არა მშენებარე კონსტრუქციის სიმაღლის ერთ მეოთხედზე მეტი	ზღუდე და გადახურული საფეხმავლო გზა
	1,5 მ ან მეტი, მაგრამ მშენებარე კონსტრუქციის სიმაღლის ერთ მეოთხედსა და ნახევარს შორის	ზღუდე
	1,5 მ ან მეტი, მაგრამ მშენებარე კონსტრუქციის სიმაღლის ნახევარზე მეტი	არცერთი

2006.2 საფეხმავლო გზები. ყველა ადგილის წინ, სადაც სამშენებლო და დაშლითი სამუშაოები მიმდინარეობს, ფეხით მოსიარულეთათვის გზები უნდა მოეწყოს, თუ მშენებლობის ნებართვის გამცემი/ზედამხედველი ორგანო ტროტუარის შემოღობვას ან გადახურვას არ გადაწყვეტს. ფეხით მოსიარულეთა გზა საკმარისად განიერი უნდა იყოს, რომ ფეხით მოსიარულეებმა თავისუფლად იმოძრაონ. ასეთი გზები არავითარ შემთხვევაში არ უნდა იყოს 1,2 მ-ზე ვიწრო. ფეხით მოსიარულეთა გზებს გამძლე სავალი ზედაპირი უნდა ჰქონდეს. მათი მისაწვდომობა მე-11 თავის შესაბამისად უნდა იყოს უზრუნველყოფილი. ფეხით მოსიარულეთა გზების დაგეგმარება მედეგობას ყველანაირი დატვირთვისადმი უნდა უზრუნველყოფდეს, ხოლო დაგეგმარებისას გათვალისწინებული დროებითი დატვირთვა არავითარ შემთხვევაში არ უნდა იყოს 7,2 კნ/მ²-ზე ნაკლები.

2006.3 მიმართულების მიმცემი ბარიკადები. თუ ფეხით მოსიარულეთა გზა ქუჩის ნაწილს იკავებს, ფეხით მოსიარულეთა უსაფრთხოება მიმართულების მიმცემი ბარიკადებით უნდა იყოს დაცული. ასეთი ბარიკადების ზომა და კონსტრუქცია ავტომობილების სამოძრაო ზოლს ფეხით მოსიარულეთა გზისგან უნდა მიჯნავდეს.

2006.4 სამშენებლო მოაჯირები. საამშენებლო მოაჯირები, სულ მცირე, 1,1 მ სიმაღლისა და საკმარისი რაოდენობისა უნდა იყოს, რათა ფეხით მოსიარულეებმა საამშენებლო მოედნის გარშემო იმოძრაონ.

2006.5 ზღუდეები. მშენებლობის ახლოს, ფეხით მოსიარულეთა გზის გვერდით, სულ მცირე, 2,5 მ სიმაღლის ზღუდეები უნდა აიგოს. ისინი სამშენებლო მოედნის მთელ სიგრძეზე უნდა გაგრძელდეს. ამგვარ ზღუდეებში დატანებული ღიობები კარებით უნდა იყოს დაცული, რომლებიც, ჩვეულებრივ, დაკეტილია.

2006.6 ზღუდეების დაგეგმარება. ზღუდეების დაგეგმარება უნდა უზრუნველყოფდეს დატვირთვებისადმი მედეგობას, თუ აგებული არ არის შემდეგნაირად:

1. თავსა და ძირში ზღუდეებს 5 სმ × 12 სმ ზომის წოლანები აქვს;
2. ზღუდის მასალად, არანაკლებ, 1,9 სმ სისქის დაფები ან, არანაკლებ, 6,4 მმ სისქის ხის სტრუქტურული პანელებია გამოყენებული;
3. ხის სტრუქტურული პანელები გარეთ გამოყენებული ხის სტრუქტურული პანელების მსგავსადაა შეწებებული;
4. 6,4 მმ ან 2,4 სმ სისქის ხის სტრუქტურულ პანელებს აქვს დგარები, რომლებიც ცენტრიდან, არაუმეტეს, 60 სმ-ითაა დაშორებული.
5. 9,5 მმ ან 1,25 სმ სისქის ხის სტრუქტურულ პანელებს აქვს დგარები, რომლებიც ცენტრიდან, არაუმეტეს 1,2 მ-ითაა დაშორებული, თუ 5 სმ × 10 სმ ზომის სიხისტის ელემენტი თარაზულადაა მოთავსებული საშუალო სიმაღლეზე, სადაც დგარები ცენტრიდან 60 სმ-ზე მეტადაა დაშორებული.
6. 1,6 სმ ან უფრო სქელი ხის სტრუქტურული პანელების დაშორებები 2,5 მ-ს არ უნდა აღემატებოდეს.

2006.7 ფეხით სავალი გადახურული გზები. ფეხით სავალი გადახურული გზების მინიმალური თავისუფალი სიმაღლე 2,5 მ უნდა იყოს, რაც იზომება იატაკის ზედაპირიდან ჩარდახამდე. ფეხით სავალი გადახურული გზები ისე უნდა დაგეგმარდეს, რომ ყველა მოქმედ დატვირთვას გაუძლოს. დაგეგმარებისას გათვალისწინებული დროებითი დატვირთვა არავითარ შემთხვევაში არ უნდა იყოს 7,2 კნ/მ²–ზე ნაკლები მთელი ნაგებობისთვის.

გამონაკლისი: ფეხით სავალი გადახურული გზების ახალი, მსუბუქი კონსტრუქციის სახურავების და საყრდენი ელემენტების, რომელთა სიმაღლე მიწის დონიდან ორ სართულს არ აღემატება, დაგეგმარებისას გათვალისწინებული უნდა იყოს 3,6 კნ/მ² დროებით დატვირთვა ან მათზე მოქმედი დატვირთვები (რომელიც მეტი იქნება). ამგვარი დაგეგმარების ნაცვლად, ფეხით სავალი გადახურული გზების სახურავები და საყრდენი ელემენტები დასაშვებია აიგოს შემდეგნაირად:

1. საძირკვლის ბალიშები 5 სმ × 15 სმ ზომის უწყვეტი ნაწილებისგან უნდა შედგებოდეს;
2. არანაკლებ, 10 სმ × 15 სმ ზომის ბოძები სახურავის ორივე მხარეს უნდა განთავსდეს, ცენტრიდან, არაუმეტეს, 3,7 მ-ის დაშორებით;
3. არანაკლებ, 10 სმ × 30 სმ ზომის ჩანები (კოსოურები) უნდა განთავსდეს კიდესთან, ბოძების ზემოთ;
4. ჩანებზე (კოსოურებზე) დაყრდნობილი კოჭები, არანაკლებ, 5 სმ × 20 სმ ზომისა უნდა იყოს და ცენტრიდან, არაუმეტეს, 60 სმ-ის დაშორებით უნდა მდებარეობდეს;
5. ფიცარფენილად, სულ მცირე, 5 სმ სისქის ფიცრები ან ხის სტრუქტურული პანელები გამოიყენება, რომელთა ზედაპირები ატმოსფერულ ზემოქმედებაზე მედეგია და კოჭებზე, სულ მცირე, 1,8 სმ სისქის ლურსმნებითაა დამაგრებული;
6. თითოეული ბოძი ირიბანებით გახისტებულ გადაბმებთან და ჩანებთან (კოსოურებთან), არანაკლებ, 5 სმ × 10 სმ ზომისა და 1,2 მ სიგრძის ნაწილებითაა გადაბმული;
7. ფიცარფენილის გარე კიდის გასწვრივ, არანაკლებ, 5 სმ × 12 სმ ზომის ბორდიურია მოწყობილი.

2006.8 შეკეთება, მოვლა და აღება. ფეხით მოსიარულეთათვის ამ თავში გათვალისწინებული დამცავები სამშენებლო მოედანზე უნდა მოეწყოს და შენარჩუნდეს კარგ მდგომარეობაში მანამ, სანამ

ფეხით მოსიარულეებს შეიძლება საფრთხე შეექმნათ გადაადგილების დროს. სამშენებლო სამუშაოების დასრულებისთანავე მესაკუთრემ ან მისმა წარმომადგენელმა დაუყოვნებლივ უნდა აიღონ ფეხით სავალი გზები, გაიტანონ სამშენებლო ნაგავი და სხვა ნარჩენები და საზოგადოებრივ საკუთრებას დაუბრუნოს ისეთი სახე, როგორც სამუშაოების დაწყებამდე ჰქონდა.

2006.9 ქვაბულის მიმდებარე ტერიტორია. მიწის ნაკვეთის საზოგადოებრივი საზღვრიდან 1,5 მ-ით ან 1,5 მ-ზე ნაკლები მანძილით დაშორებულ სამშენებლო მოედანზე წარმოებული საექსკავაციო სამუშაოები, არანაკლებ, 1,8 მ სიმაღლის ზღუდით უნდა შემოიღობოს. მიწის ნაკვეთის საზოგადოებრივი საზღვრიდან 1,5 მ-ზე მეტად დაშორებულ სამშენებლო მოედანზე წარმოებული მიწის ამოღების (საექსკავაციო) სამუშაოების ზღუდე მშენებლობის ნებართვის გამცემი/ზედამხედველი ორგანოს მოთხოვნის შემთხვევაში იგება. ზღუდეების სიმტკიცე ქარისმიერი დატვირთვისადმი მედეგობას უნდა უზრუნველყოფდეს.

ქვეთავი 2007 მომიჯნავე საკუთრების დაცვა

2007.1 აუცილებელი დამცავი საშუალებები. მომიჯნავე საზოგადოებრივი და კერძო საკუთრება მშენებლობის, რეკონსტრუქციისა და დაშლის სამუშაოებისას დაცული უნდა იყოს დაზიანებისგან. დაცვა სჭირდება საძირკვლის ბალიშებს, საძირკვლებს, საზიარო კედლებს, საკვამურებს, გამჭვირვალე სახურავებსა და სახურავებსაც. მშენებლობისა და დაშლის სამუშაოების წარმოებისას წყლის ჩამონადენისა და ეროზიის გასაკონტროლებლად სათანადო ზომები უნდა იქნეს მიღებული. საექსკავაციო სამუშაოების მწარმოებელი ან შემკვეთი პირი მომიჯნავე შენობების მესაკუთრეებს წერილობით ატყობინებს საექსკავაციო სამუშაოების საჭიროების შესახებ და შენობების დაცვას ურჩევს. აღნიშნული შეტყობინება ადრესატამდე უნდა მივიდეს მიწის ამოღების (საექსკავაციო) სამუშაოს დაგეგმილი თარიღის დადგომამდე, არანაკლებ, 10 დღით ადრე.

ქვეთავი 2008 ქუჩების, ჩიხებისა და საზოგადოებრივი საკუთრების დროებითი გამოყენება

2008.1 მასალების შენახვა და ტრანსპორტირება. ქუჩების ან საზოგადოებრივი საკუთრების დროებითი გამოყენება მასალების ან მშენებლობისა და დაშლისთვის საჭირო აღჭურვილობის შესანახად ან გადასაზიდად, ასევე, საზოგადოების დაცვა შესაბამისი უფლებამოსილი ორგანოს მიერ შემუშავებული დებულებებისა და ამ თავის შესაბამისად უნდა განხორციელდეს.

2008.1.1 დაბრკოლებები. სამშენებლო მასალები და აღჭურვილობა ისე არ უნდა განათავსონ ან შეინახონ, რომ სახანძრო ჰიდრანტებთან, მილდგარებთან, სახანძრო და პოლიციის სიგნალიზაციის კოლოფებთან, წყალშემკრებებთან ან საძვრენებთან მისადგომი ჩაიხერგოს. ასეთი მასალები და აღჭურვილობა არ უნდა მოთავსდეს ქუჩების გადაკვეთიდან 6,0 მ-ის საზღვრებში, ან ისე, რომ დაფაროს საგზაო ნიშნები ან ხელი შეუშალოს საზოგადოებრივი ტრანსპორტის სადგურების/გაჩერებების ბაქნების გამოყენებას.

2008.2 მომსახურებების (საინჟინრო) ქსელების მოწყობილობები. სამშენებლო მასალები, ლობეები, ფარდულები ან ნებისმიერი სხვა სახის დაბრკოლება არ უნდა განთავსდეს ისე, რომ შეუძლებელი გახდეს სახანძრო მოწყობილობებთან (ჰიდრანტებთან), სახანძრო მილდგარებთან, სახანძრო და

პოლიციის სიგნალიზაციის კოლოფებთან, წყალშემკრებებთან ან სამკვრენებთან თავისუფლად მიდგომა, ან ისე, რომ ხელი შეუშალოს წყლის ჩადინებას წყალსარინ არხში. სამუშაოების წარმოებისას მომსახურების (საინჟინრო) ქსელების ამგვარი მოწყობილობები დაცული უნდა იყოს დაზიანებისგან, მაგრამ დამცავი საშუალებები არ უნდა ზღუდავდეს მათ დანახვას.

ქვეთავი 2009 ცეცხლმაქრები

2009.1 საჭიროების შემთხვევა. მშენებლობის, რეკონსტრუქციის ან დაშლის პროცესში მყოფი ყველა ნაგებობა უზრუნველყოფილი უნდა იყოს 906-ე ქვეთავის შესაბამისი, არანაკლებ, ერთი ხელის ცეცხლმაქრით, რომლის ზომაც საფრთხის ხარისხზეა დამოკიდებული:

1. იატაკის ყველა დონეზე, თითოეულ კიბესთან, სადაც წვადი მასალებია თავმოყრილი;
2. ყველა საწყობსა და ფარდულში;
3. დამატებითი ხელის ცეცხლმაქრები უნდა განთავსდეს განსაკუთრებით მაღალი რისკის ადგილებში, კერძოდ, აალებადი და წვადი სითხეების შესანახ და გამოყენების ადგილებში.

2009.2 ხანძრის საფრთხე. მშენებლობის პროცესში ხანძრის ყოველგვარი საფრთხის თავიდან ასაცილებლად მკაცრად უნდა იყოს დაცული *წესების* მოთხოვნები.

ქვეთავი 2010 გასასვლელი საშუალებები

2010.1 აუცილებელი გზა-კიბეები. თუ მშენებარე შენობის სიმაღლე 15 მ-ს ან ოთხ სართულს აცდა, ან 15 მ-ზე მაღალი არსებული შენობის გადაკეთება ხდება, სულ მცირე ერთი დროებითი, მსუბუქი გზა-კიბე უნდა მოეწყოს, თუ მშენებლობის პროგრესირების პარალელურად, ერთი ან ერთზე მეტი მუდმივი გზა-კიბე არ იგება.

2010.2 გასასვლელი საშუალებების შენარჩუნება. გასასვლელი საშუალებები უნდა შენარჩუნდეს ნებისმიერი შენობის მშენებლობის, დაშლის, რეკონსტრუქციის ან გადაკეთების და მიშენება-დაშენების მთელი პროცესის განმავლობაში.

გამონაკლისი: არსებული გასასვლელი საშუალებების შენარჩუნება საჭირო არ არის, თუ განთავსებულია ნებადართული დროებითი გასასვლელი საშუალებების სისტემები და მოწყობილობები.

ქვეთავი 2011 სახანძრო მილდგარები

2011.1 საჭიროების შემთხვევა. შენობებში, რომლებშიც 905.3.1 ქვეთავის მოთხოვნით სახანძრო მილდგარები აუცილებელია, არანაკლებ, ერთი სახანძრო მილდგარი მშენებლობისას გამოსაყენებლად უნდა დააყენონ. ამგვარი სახანძრო მილდგარები უნდა დააყენონ, როდესაც მშენებარე ნაგებობის სიმაღლე, არაუმეტეს, 12 მ-ია სახანძრო მანქანის მისადგომი ყველაზე დაბალი დონიდან. სახანძრო მილდგარს მოქმედი კიბეების მომიჯნავედ ადვილადმისადგომ ადგილას სახანძრო-სამაშველო დანაყოფის სახელოების თავაკები უნდა ჰქონდეს. მშენებლობის პროგრესირებასთან ერთად ამგვარი

სახანძრო მილდგარები უნდა გაფართოვდეს კარგად დამაგრებულ ფენილიანი კონსტრუქციის ყველაზე მაღლა მდებარე იატაკის საზღვრებში.

2011.2 შენობები დაშლის პროცესი. დასაშლელ შენობაში მდებარე სახანძრო მილდგარი მუშა მდგომარეობაში უნდა შენარჩუნდეს, რათა სახანძრო-სამაშველო დანაყოფს მისი გამოყენება შეეძლოს. ამგვარი სახანძრო მილდგარი შენობასთან ერთად ნაწილ-ნაწილ უნდა დაიშალოს ანუ არ უნდა დაიშალოს დაშლის პროცესში არსებული სართულის ქვემოთ ერთზე მეტი სართულის სიმაღლეზე.

2011.3 დეტალური მოთხოვნები. სახანძრო მილდგარი მე-9 თავის შესაბამისად უნდა დააყენონ.

გამონაკლისი: დროებითი ან მუდმივი სახანძრო მილდგარები, წყალმომარაგებით ან წყალმომარაგების გარეშე, თუ ამგვარი სახანძრო მილდგარები აკმაყოფილებს 905-ე ქვეთავში სიმძლავრესთან, წყლის გამომშვებთან და მასალებთან დაკავშირებულ მოთხოვნებს.

ქვეთავი 2012 ავტოსაშხეფი სისტემა

2012.1 შემოწმება შენობის გამოსაყენებლად ვარგისად აღიარებამდე. შენობებში, რომლებშიც *წესების* თანახმად ავტოსაშხეფი სისტემა უნდა დააყენონ, კანონგარეშედ ითვლება შენობის ან ნაგებობის რომელიმე ნაწილის გამოსაყენებლად ვარგისად აღიარება ავტოსაშხეფი სისტემის შემოწმებამდე და გამოსაყენებლად ვარგისად აღიარებამდე.

2012.2 სარქველების მუშაობა. საშხეფის საკონტროლო სარქველების ამუშავების უფლება მხოლოდ უფლებამოსილ პერსონალს აქვს, რაც სათანადოდ შერჩეული მხარეების შეტყობინების შემდეგ სრულდება. თუ საშხეფების დამცავი მექანიზმი ახლადდასრულებული სეგმენტების შეერთების გასაადვილებლად რეგულარულად ხდება ჩართვა-გამორთვა, საშხეფის საკონტროლო სარქველები ყოველი სამუშაო პერიოდის ბოლოს უნდა შემოწმდეს, რათა დავრწმუნდეთ, რომ დამცავი მექანიზმი მუშაობს.

ქვეთავი 2013 ხანძრისაგან დაცვის სისტემისათვის წყლის მიწოდება

2013.1 სადაც მოთხოვნილია. ადგილზე წვადი მასალის მიტანისთანავე ხელმისაწვდომი უნდა გახდეს დროებითი ან მუდმივი წყალმომარაგება ხანძრისაგან დაცვის სისტემებისთვის.

თავი 21 არსებული ნაგებობები

ქვეთავი 2101 ზოგადი

2101.1 რეგულირების საგანი. ამ თავის დებულებები არსებული ნაგებობების გადაკეთებას, შეკეთებას, მიშენება-დაშენებას ან დაკავებულობის შეცვლას არეგულირებს.

გამონაკლისი: არსებული ღია და გადახურული ტრიბუნები და გასაშლელი სკამები ICC 300-ს უნდა შეესაბამებოდეს.

2101.2 მოვლა. შენობებსა და ნაგებობებში, ასევე, მათ ნაწილებში უსაფრთხოება და სანიტარული პირობები უნდა შენარჩუნდეს. შენობებისა და ნაგებობების მოვლაზე პასუხისმგებელი მესაკუთრე ან მისი წარმომადგენელია. ამ ქვეთავთან შესაბამისობის დასადგენად მშენებლობის ნებართვის გამცემი/ზედამხედველი ორგანო უფლებამოსილია, მოითხოვოს შენობის ან ნაგებობის ხელახალი შემოწმება. ამ თავის მოთხოვნები არ ქმნის იმის საფუძველს, რომ არსებულ ნაგებობებში გაუქმდეს ხანძარსაწინააღმდეგო და უსაფრთხოების სისტემები და დანადგარები.

2101.3 სამშენებლო მასალები და სისტემები. სამშენებლო მასალები და სისტემები ამ ქვეთავის მოთხოვნებს უნდა აკმაყოფილებდეს.

2101.3.1 არსებული მასალები. შენობაში გამოყენებული მასალები, რომლებიც მშენებლობის ან მოწყობისას მოთხოვნებს აკმაყოფილებდა, დასაშვებია, დარჩეს გამოყენებაში, თუ მშენებლობის ნებართვის გამცემი/ზედამხედველი ორგანო მათ სიცოცხლისათვის სახიფათოდ არ მიიჩნევს.

2101.3.2 ახალი და შემცვლელი მასალები. თუ *წესებით* სხვაგვარად არაა მოთხოვნილი ან ნებადართული, *წესების* საფუძველზე ნებადართული არსებული მასალები გამოიყენება ახალი მშენებლობისთვის. მსგავსი მასალების გამოყენება დასაშვებია შეკეთებისა და გადაკეთებისას, თუ სიცოცხლეს, ჯანმრთელობასა და საკუთრებას საფრთხეს არ უქმნის. საფრთხის შემცველი მასალები არ გამოიყენება, თუ *წესებით* ნებადართული არაა ახალ მშენებლობაში მათი გამოყენება მსგავსი დაკავებულობის, დანიშნულებისა და მდებარეობის შენობებში.

2101.4 საშიში პირობები. მშენებლობის ნებართვის გამცემი/ზედამხედველი ორგანო უფლებამოსილია, მოითხოვოს საშიში პირობების აღმოფხვრა.

ქვეთავი 2102 განმარტებები

2102.1 განმარტებები. ქვემოთ ჩამოთვლილი ტერმინები მე-2 თავშია განმარტებული:

საშიში.

არსებული ნაგებობა.

პირველადი ფუნქცია.

ტექნიკურად შეუსრულებადი/შეუძლებელი.

ქვეთავი 2103 მიშენება-დაშენებები

2103.1 ზოგადად. ნებისმიერი შენობის ან ნაგებობის მიშენება-დაშენებები *წესების* მოთხოვნებს უნდა აკმაყოფილებდეს ახალ მშენებლობასთან დაკავშირებით. არსებული შენობა ან ნაგებობა ისე უნდა გადაკეთდეს, რომ მთლიანობაში (მიშენება-დაშენებასთან ერთად) *წესებს* შეესაბამებოდეს. არსებული შენობა თავის მიშენება-დაშენებებთან ერთად უნდა აკმაყოფილებდეს ფართობთან და სიმაღლესთან დაკავშირებულ მოთხოვნებს, რომლებიც მე-5 თავშია მოცემული.

ქვეთავი 2104 გადაკეთებები

2104.1 ზოგადი. 2101.4 ქვეთავში ან ამ ქვეთავში განსაზღვრული შემთხვევების გარდა ნებისმიერი შენობის ან ნაგებობის გადაკეთებისას ამ *წესების* მოთხოვნები უნდა შესრულდეს, რომლებიც ახალი მშენებლობისთვისაა განსაზღვრული. არსებული შენობის ან ნაგებობის გადაკეთების შემდეგ ამ *წესების* მოთხოვნებთან მისი შესაბამისობის ხარისხი არ უნდა შემცირდეს შენობის ან ნაგებობის გადაკეთებამდე არსებულ ხარისხთან შედარებით.

გამონაკლისი:

1. არ არის აუცილებელი, არსებული გზა-კიბე 1009-ე ქვეთავის მოთხოვნებს აკმაყოფილებდეს, თუ არსებული სივრცე და კონსტრუქცია დაფერდების ან ქანობის შემცირების საშუალებას არ იძლევა;
2. სახელურები, რომლებიც სხვა შემთხვევაში 1009.2 ქვეთავს უნდა შეესაბამებოდეს, არ არის აუცილებელი, აკმაყოფილებდეს 1012.6 ქვეთავის მოთხოვნებს სახელურების მთლიანად გაგრძელების შესახებ, თუ ასეთი გაგრძელებები საფრთხის გამომწვევი იქნება გეგმის კონფიგურაციიდან გამომდინარე.

ქვეთავი 2105 შეკეთებები

2105.1 ზოგადი. შენობები და ნაგებობები და მათი ნაწილები ამ ქვეთავისა და 2101.2 ქვეთავის მოთხოვნებს უნდა შეესაბამებოდეს. დაუზიანებელ კომპონენტებზე წარმოებული სამუშაოები, რაც საჭიროა დაზიანებული კომპონენტების შესაკეთებლად, შეკეთების ნაწილად უნდა ჩაითვალოს და ამ თავში გადაკეთებებისთვის განსაზღვრულ მოთხოვნებს არ უნდა დაექვემდებაროს.

2105.1.1 საშიში პირობები. მიუხედავად სტრუქტურული ან არასტრუქტურული დაზიანების მასშტაბისა, მშენებლობის ნებართვის გამცემი/ზედამხედველი ორგანო უფლებამოსილია, საშიში პირობების აღმოფხვრა მოითხოვოს.

ქვეთავი 2106 სახანძრო თავდასაღწევები

2106.1 ნებადართული ადგილები. სახანძრო თავდასაღწევების მოწყობა მხოლოდ 2106.1 – 2106.1.4 ქვეთავებში განსაზღვრულ ადგილებშია დასაშვები.

2106.1.1 ახალი შენობები. ახალ შენობებში სახანძრო თავდასაღწევები აუცილებელი გასასვლელი საშუალებების ნაწილი არ უნდა იყოს.

2106.1.2 არსებული სახანძრო თავდასაღწევები. არსებული სახანძრო თავდასაღწევები შეიძლება იყოს აუცილებელი გასასვლელი საშუალებების ნაწილი მხოლოდ და მხოლოდ არსებულ შენობებში.

2106.1.3 ახალი სახანძრო თავდასაღწევები. არსებულ შენობებში ახალი სახანძრო თავდასაღწევების მოწყობა დაშვებულია მხოლოდ იმ შემთხვევაში, თუ ამ მიზნით შეუძლებელია გარე კიბეების გამოყენება მიწის ნაკვეთის საზღვრების მიზეზით კიბის ზომის შეზღუდვის გამო ან მიწის დონეზე მდებარე ტროტუარების, ჩიხების/ვიწრო ქუჩების ან გზების გამო. ახალი სახანძრო თავდასაღწევები არ უნდა იყენებდეს პწკალა კიბეებს ან ფანჯრიდან მისადგომებს.

2106.1.4 შეზღუდვები. სახანძრო თავდასაღწევები ამ ქვეთავს უნდა შეესაბამებოდეს და არ უნდა შეადგენდეს აუცილებელი გასასვლელი საშუალებების რაოდენობის 50%-ზე მეტს და არც აუცილებელი გასასვლელი საშუალებების გამტარუნარიანობის 50%-ზე მეტს.

2106.2 მდებარეობა. უდაბლესი ბაქანი არ უნდა იყოს 2,15 მ-ზე ნაკლები ან 3,7 მ-ზე მეტ სიმაღლეზე მიწის ზედაპირიდან, თუ მდებარეობს შენობის წინ ან გამოშვებულია შენობის ხაზიდან და უნდა ჰქონდეს ქუჩაში გამავალი გზა-კიბე, რომლის ბოლო ნაწილი მიწიდან აწეულია და შენობის დამკავებლები სწევნ მიწის დონემდე ხანძრის დროს. 9 მ-ზე ვიწრო ჩიხებში ან მთავარ გზებზე თავისუფალი მანძილი უდაბლესი ბაქნის ქვემოთ არ უნდა იყოს 3,7 მ-ზე ნაკლები.

2106.3 აგება. სახანძრო თავდასაღწევის დაგეგმარება 4788 პა დროებითი დატვირთვისადმი მედეგობას უნდა უზრუნველყოფდეს და ფოლადით ან სხვა დასაშვები არაწვადი მასალით უნდა აიგოს. სახანძრო თავდასაღწევის აგება, არანაკლებ, 5 სმ ნომინალური სისქის ხით დასაშვებია V ტიპის კონსტრუქციის შენობებში. წვადი სახურავების ზემოთ არსებული ფეხით სავალი გზები და მოაჯირები მე-3 და მე-4 ტიპის კონსტრუქციის შენობებში, დასაშვებია, არანაკლებ, 5 სმ ნომინალური სისქის ხით აიგოს.

2106.4 ზომები. კიბეების სიგანე, სულ მცირე, 56 სმ უნდა იყოს; საფეხურების შემადგენლების/შუბლების სიმაღლე 20 სმ-ს არ უნდა აღემატებოდეს; საფეხურების საბიჯელების (თარაზული ნაწილების) სიღრმე 20 სმ-ზე ნაკლები არ უნდა იყოს, ხოლო კიბის ძირში არსებული ბაქნების სიგანე, სულ მცირე, 100 სმ უნდა იყოს, სიღრმე კი, სულ მცირე - 90 სმ. ბაქნები კარიდან, არაუმეტეს, 20 სმ-ით ქვემოთ უნდა იყოს.

2106.5 ღიობის დამცავები. სახანძრო თავდასაღწევების გასწვრივ მდებარე კარები და ფანჯრები $\frac{3}{4}$ -საათიანი (45-წუთიანი) ცეცხლმედეგობის ხარისხიანი ღიობის დამცავებით უნდა იყოს დაცული.

ქვეთავი 2107 მინის შეცვლა

2107.1 შესაბამისობა. მინის ჩასმის ან შეცვლისას გამოიყენება მოთხოვნები, რომლებიც განსაზღვრულია ახალი მოწყობისათვის.

ქვეთავი 2108 დაკავებულობის შეცვლა

2108.1 შესაბამისობა. თუ რომელიმე შენობის დაკავებულობის ან გამოყენების შეცვლისას შენობა იმავე დაკავებულობების ჯგუფის სხვა ქვეჯგუფში ან დაკავებულობების სხვა ჯგუფში გადადის, ცვლილება არ უნდა განხორციელდეს, გარდა იმ შემთხვევისა, როდესაც შენობა ახალ ქვეჯგუფთან ან დაკავებულობების ჯგუფთან დაკავშირებულ მოთხოვნებს აკმაყოფილებს. არსებული შენობების დაკავებულობისა და გამოყენების შეცვლა დასაშვებია და შენობების დაკავება სხვა ჯგუფების მიზნებისთვის ნებადართულია მაშინაც, როდესაც *წესებში* მოცემული ჯგუფებისთვის განსაზღვრულ ყველა მოთხოვნას არ აკმაყოფილებს, თუ ახალი ან შემოთავაზებული გამოყენება სიცოცხლისა და სახანძრო უსაფრთხოების თვალსაზრისით არსებულზე უსაფრთხოა.

2108.2 გამოსაყენებლად ვარგისად აღიარება. გამოსაყენებლად ვარგისად აღიარება ხდება იმ შემთხვევაში, როდესაც დაკავებულობის ახალი ჯგუფის მიმართ არსებული მოთხოვნები დაკმაყოფილებულია.

2108.3 გზა-კიბეები. არსებული გზა-კიბეების შესაბამისობა 1009-ე ქვეთავთან აუცილებელი არ არის, თუ არსებული სივრცე და კონსტრუქცია დახრილობის ან ქანობის შემცირების საშუალებას არ იძლევა.

ქვეთავი 2109 ისტორიული შენობები

2109.1 ისტორიული შენობები. ნაგებობების მშენებლობის, შეკეთების, გადაკეთების, მიშენება-დაშენების, აღდგენისა და გადატანისთვის, ასევე, დაკავებულობის შეცვლისთვის *წესებში* განსაზღვრული დებულებები სავალდებულო არაა ისტორიული შენობებისთვის, თუ ამგვარი შენობები ადამიანების სიცოცხლეს საფრთხეს არ უქმნის.

ქვეთავი 2110 გადაადგილებული ნაგებობები

2110.1 შესაბამისობა. გადაადგილებული ნაგებობები ამ *წესებში* ახალი ნაგებობებისთვის განსაზღვრულ დებულებებს უნდა აკმაყოფილებდეს.

ქვეთავი 2111 მისაწვდომობა არსებული შენობებისათვის

2111.1 რეგულირების საგანი. 2111.1 – 2111.9 ქვეთავების დებულებები არსებული შენობების, მათ შორის, ისტორიულის სტატუსის მქონე შენობების, მოვლას, დაკავებულობის შეცვლას, მიშენება-დაშენებასა და გადაკეთებას ეხება.

2111.2 მისაწვდომობის შენარჩუნება. ნაგებობა, რომელიც იგება ან გადაკეთდება შეზღუდული შესაძლებლობების პირთათვის მისაწვდომად, ასეთად უნდა შენარჩუნდეს მანამ, სანამ დაკავებული იქნება.

2111.3 მისაწვდომობის მასშტაბი. არსებული ნაგებობის გადაკეთება არ გულისხმობს იმაზე მეტი მისაწვდომობის მოთხოვნას, ვიდრე ახალი მშენებლობისთვისაა საჭირო. გადაკეთება არ უნდა იწვევდეს ნაგებობის ან მისი ნაწილის მისაწვდომობის შესუსტებას ან შესუსტების ეფექტს.

2111.4 დაკავებულობის შეცვლა. თუ იცვლება არსებული შენობების ჯგუფი ან დაკავებულობა, ისინი უნდა შეესაბამებოდეს ამ ქვეთავსს.

გამონაკლისი: ამ კოდექსის 1107-ე ქვეთავში მოთხოვნილი, **ბ** ტიპის საცხოვრებელი ან საძინებელი ერთეულების მოწყობა საჭირო არ არის არსებულ შენობებსა და ნაგებობებში, თუ დაკავებულობის კლასის შეცვლას იწვევს გადაკეთება, რომელიც შენობის მთლიანი ფართობის 50%-ს ან ნაკლებს მოიცავს.

2111.4.1 დაკავებულობის ნაწილობრივი შეცვლა. თუ შენობის ნაწილში დაკავებულობა იცვლება ახალი დაკავებულობის ჯგუფით, ნებისმიერი გადაკეთება უნდა განხორციელდეს 34.11.6, 2111.7 და 34.11.8 ქვეთავების შესაბამისად.

2111.4.2 დაკავებულობის მთლიანად შეცვლა. თუ შენობის დაკავებულობა მთლიანად იცვლება, შენობა უნდა შეესაბამებოდეს 2111.4.1 ქვეთავსს და უნდა ჰქონდეს ქვემოთ ჩამოთვლილი ყველა მისაწვდომი საშუალება:

1. შენობაში შესასვლელიებიდან, სულ მცირე, ერთი მისაწვდომი უნდა იყოს;
2. შენობის მისაწვდომი შესასვლელიდან ძირითადი ფუნქციით გამოყენებული ფართობებისკენ უნდა მიდიოდეს, სულ მცირე, ერთი მისაწვდომი სვლაგეზი;
3. 1110-ე ქვეთავის შესაბამისი ნიშანთა სისტემა;
4. ავტოსადგომი შეზღუდული შესაძლებლობების პირთათვის მისაწვდომი უნდა იყოს;
5. საზოგადოებრივი ტრანსპორტის გაჩერებებზე, სულ მცირე, ერთი ზონა მისაწვდომი უნდა იყოს;
6. სულ მცირე, ერთი მისაწვდომი სვლაგეზი, რომელიც მისაწვდომ ავტოსადგომსა და საზოგადოებრივი ტრანსპორტის გაჩერების მისაწვდომ ზონასა და მისაწვდომ შესასვლელს აკავშირებს.

თუ ტექნიკურად შეუძლებელია, ჯგუფის ან დაკავებულობის შეცვლისას დაკმაყოფილდეს ახალი სამშენებლო სტანდარტების რომელიმე მოთხოვნა, ზემოთ ჩამოთვლილი პუნქტები მაქსიმალურად უნდა იქნეს გათვალისწინებული.

გამონაკლისი: 1-6 პუნქტებში ჩამოთვლილი მისაწვდომობის საშუალებები **ბ** ტიპის ერთეულებთან მისაწვდომ სვალეგზზე საჭირო არ არის.

2111.5 მიშენება-დაშენებები. მიშენება-დაშენებები ახალი მშენებლობისთვის განსაზღვრულ დებულებებს უნდა აკმაყოფილებდეს. მიშენება-დაშენება, რომელიც მთავარი ფუნქციით გამოყენებული ფართობის მისაწვდომობას ზღუდავს ან მთავარი ფუნქციით გამოყენებულ ფართობს მოიცავს, 2111.7 ქვეთავსს უნდა შეესაბამებოდეს.

2111.6 გადაკეთებები. გადაკეთებული ნაგებობა მე-11 თავს უნდა შეესაბამებოდეს, თუ ტექნიკურად შესაძლებელია. თუ ამ ქვეთავთან შესაბამისობა ტექნიკურად შეუძლებელია, გადაკეთებისას მისაწვდომობა, ტექნიკური შესაძლებლობის ფარგლებში, მაქსიმალურად უნდა იქნეს უზრუნველყოფილი.

გამონაკლისი:

1. გადაკეთებული ელემენტი ან სივრცე შეიძლება არ იყოს მისაწვდომ სვლაგეზზე, თუ ამას არ მოითხოვს 2111.7 ქვეთავი;
2. მე-10 თავში მოთხოვნილი მისაწვდომი გასასვლელი საშუალებები არსებულ შენობებსა და ნაგებობებში აუცილებელი არ არის;
3. სც-2 ჯგუფის საზღვრებში მდებარე კერძო საკუთრებაში არსებული ა ტიპის საცხოვრებელი ერთეულების გადაკეთებისას ბ ტიპის საცხოვრებელი ერთეულებისთვის განსაზღვრული დებულებები გამოიყენება;
4. წესების 1107-ე ქვეთავში მოთხოვნილი ბ ტიპის საცხოვრებელი ან საძინებელი ერთეულების მოწყობა საჭირო არ არის არსებულ შენობებსა და ნაგებობებში, თუ დაკავებულობის კლასის შეცვლას იწვევს გადაკეთება, რომელიც შენობის მთლიანი ფართობის 50%-ს ან ნაკლებს მოიცავს.

2111.7 გადაკეთება, რომელიც აზარალებს მთავარი ფუნქციით გამოყენებულ ფართობებს. თუ გადაკეთება ზღუდავს მთავარი ფუნქციით გამოყენებულ ფართობთან მისაწვდომობას ან მოიცავს მთავარი ფუნქციით გამოყენებულ ფართობს, მთავარი ფუნქციით გამოყენებულ ფართობს უნდა უდგებოდეს მისაწვდომი სვლაგეზი. მთავარი ფუნქციით გამოყენებულ ფართობთან მისაწვდომ სვლაგეზზე ტუალეტის ოთახები ან წყლის დასალევი შადრევნები უნდა მოეწყოს, რომლებიც მთავარი ფუნქციით გამოყენებულ ფართობს მოემსახურება.

გამონაკლისები:

1. მისაწვდომი სვლაგეზის მოსაწყობად საჭირო ხარჯები მთავარი ფუნქციით გამოყენებულ ფართობის გადაკეთების ხარჯების 20%-ს არ უნდა აღემატებოდეს;
2. ეს დებულება არ ეხება მხოლოდ ფანჯრების, კავეულის, სამართავი მოწყობილობების, ელექტროსადენებისა და ნიშნების გადაკეთებას;
3. ეს დებულება არ ეხება მხოლოდ მექანიკური სისტემების, ელექტროსისტემების გადაკეთებას, ხანძრისგან დაცვის სისტემების დაყენებას ან გადაკეთებას, ასევე, საშიში ნივთიერებების გაუვნებელყოფას;
4. ეს დებულება არ ეხება გადაკეთებას, რომლის მიზანი არსებული ნაგებობის მისაწვდომობის ხარისხის გაზრდაა;
5. ეს დებულება არ ეხება ბ ტიპის საცხოვრებელი და საძინებელი ერთეულების გადაკეთებულ ფართობებს.

2111.8 გადაკეთების რეგულირება. 2111.8.1 – 2111.8.14 ქვეთავების დებულებები ეხება არსებულ შენობებსა და ნაგებობებში განხორციელებულ გადაკეთებებს.

2111.8.1 შესასვლელები. მისაწვდომი შესასვლელები 1105-ე ქვეთავის შესაბამისად უნდა მოეწყოს.

გამონაკლისი: თუ გადაკეთებისას შესასვლელის გადაკეთებაც ხდება და ნაგებობას მისაწვდომი შესასვლელი აქვს, გადაკეთებული შესასვლელი შეიძლება არ იყოს მისაწვდომი, თუ ამას არ მოითხოვს 2111.7 ქვეთავი. საჭიროა 1110-ე ქვეთავის შესაბამისი ნიშნების განთავსება.

2111.8.2 ლიფტები. არსებული ლიფტების გადაკეთებული ელემენტები ASTM A12.1-ს და ICC A117.1-ს უნდა შეესაბამებოდეს. ასეთი ელემენტები იმ ლიფტებშიც უნდა გადაკეთდეს, რომელთაც იმავე ჰოლიდან იძახებენ, რომლიდანაც გადაკეთებულ ლიფტს.

2111.8.3 ბაქან-ლიფტები. ICC A117.1-ის შესაბამისი ბაქან-ლიფტები (ლიფტები შეზღუდული შესაძლებლობების პირის ეტლისთვის), რომლებიც ASTM A18.1-ის მიხედვითაა დაყენებული, დასაშვებია იყოს მისაწვდომი სვლაგეზის კომპონენტი/ნაწილი.

2111.8.4 კიბეები და მოძრავი კიბეები (ესკალატორები) არსებულ შენობებში. გადაკეთების, დაკავებულობის შეცვლის ან მიშენება-დაშენებისას ადრე არარსებული მოძრავი კიბის (ესკალატორის) ან კიბის დამატების შემთხვევაში, რაც არსებით სტრუქტურულ გადაკეთებებს იწვევს, 1104.4 და 1104.5 ქვეთავების შესაბამისი მისაწვდომი სვლაგეზი უნდა მოეწყოს, რომელიც მოძრავი კიბის (ესკალატორის) ან კიბის მომსახურებით უზრუნველყოფილ დონეებს დააკავშირებს.

2111.8.5 პანდუსები. თუ შეზღუდული სივრცე 1010.2 ქვეთავში ნებადართულზე მკვეთრ ქანობს მოითხოვს, არსებულ ნაგებობებში მდებარე ან არსებულ ნაგებობებთან მისადგომი პანდუსების ქანობი 2111.8.5 ცხრილს უნდა შეესაბამებოდეს.

**ცხრილი 2111.8.5
პანდუსები**

ქანობი	მაქსიმალური ამალღება
1:10-მკვეთრი, მაგრამ არაუმეტეს 1:8-ზე მკვეთრი	7.6 სმ
1:12--მკვეთრი, მაგრამ არაუმეტეს 1:10-ზე მკვეთრი	15 სმ

2111.8.6 წარმოდგენებისთვის განკუთვნილი ფართობები. თუ ტექნიკურად შეუძლებელია წარმოდგენებისთვის განკუთვნილი ფართობების ისე გადაკეთება, რომ ისინი მისაწვდომ სვლაგეზზე იყოს, წარმოდგენებისთვის განკუთვნილი ერთი ტიპის ფართობი მაინც უნდა იყოს მისაწვდომი.

2111.8.7 მისაწვდომი საცხოვრებელი ან საძინებელი ერთეულები. თუ გადაკეთების ან მიშენება-დაშენების სამუშაოები დწ-1, დწ-2, დწ-3, სც-1, სც-2 ან სც-4 ჯგუფის საცხოვრებელ ან საძინებელ ერთეულებში წარმოებს, 1107-ე ქვეთავი (მისაწვდომი ერთეულების შესახებ) მხოლოდ იმ სივრცეებს ეხება, რომლებზეც გადაკეთება ან მიშენება-დაშენება ხდება.

2111.8.8 ა ტიპის საცხოვრებელი ან საძინებელი ერთეულები. თუ გადაკეთება ან მიშენება-დაშენება 20-ზე მეტ სც-2 ჯგუფის საცხოვრებელ ან საძინებელ ერთეულს ეხება, 1107-ე ქვეთავის (ა ტიპის ერთეულების შესახებ) მოთხოვნები მხოლოდ გადაკეთებულ ან დამატებულ სივრცეებს არეგულირებს.

2111.8.9 ბ ტიპის საცხოვრებელი ან საძინებელი ერთეულები. თუ მიშენება-დაშენება ოთხ ან ოთხზე მეტ დწ-1, დწ-2, სც-1, სც-2, სც-3 ან სც-4 ჯგუფის საცხოვრებელ ან საძინებელ ერთეულს ეხება, 1107-ე ქვეთავის (ბ ტიპის ერთეულების შესახებ) მოთხოვნები მხოლოდ მიშენებულ-დაშენებულ სივრცეებს არეგულირებს.

2111.8.10 ნაფიც მსაჯულთა სკამები და მოწმეთა ტრიბუნები. გადაკეთებისას ეტლის მისადგომი სივრცეების მოწყობა ნაფიც მსაჯულთა სკამებთან ან მოწმეთა ტრიბუნებთან აუცილებელი არ არის. ისინი შეიძლება ამ სივრცეების მიღმა განთავსდეს, თუ პანდუსი ან ლიფტის მისადგომი ზღუდავს ან იჭრება გასასვლელ საშუალებებში.

2111.8.11 ტუალეტის ოთახები. თუ ტექნიკურად შეუძლებელია არსებული ტუალეტისა და სააბაზანო მოწყობილობების გადაკეთება ისე, რომ მისაწვდომი გახდეს, დასაშვებია საოჯახო ან

სხვისი დახმარებით გამოსაყენებელი ტუალეტის ან სააბაზანო მოწყობილობების განთავსება. 1109.2.1 ქვეთავის შესაბამისად მოწყობილი საოჯახო ან სხვისი დახმარებით გამოსაყენებელი მოწყობილობები იმავე სართულსა და ფართობზე უნდა განთავსდეს, რომელზეც არსებული მოწყობილობებია.

2111.8.12 საგრძობრო, ტანსაცმლის გასასინჯი და გამოსაცვლელი ოთახები. თუ ტექნიკურად შეუძლებელია საგრძობრო, ტანსაცმლის გასასინჯი და გამოსაცვლელი მისაწვდომი ოთახების მოწყობა მსგავსი ტიპის ოთახებთან ერთად, ერთი მისაწვდომი ოთახი უნდა მოეწყოს იმავე დონეზე. სხვადასხვა სქესისთვის განკუთვნილი ოთახების არსებობისას თითოეული სქესისთვის მისაწვდომი ოთახი უნდა მოეწყოს. თითოეული სქესისთვის განკუთვნილი ოთახები საჭირო არ არის, თუ მოწყობილია ორივე სქესისთვის განკუთვნილი ოთახები.

2111.8.13 საწვავის გამანაწილებლები. დასაშვებია, საწვავის გამანაწილებლების მუშა/მოქმედი ნაწილები საავტომობილო გზის ზედაპირიდან, არაუმეტეს, 1,4 სმ სიმაღლეზე მდებარეობდეს, თუ საწვავის გამანაწილებლები ბორდიურებზეა განთავსებული.

2111.8.14 ზღურბლი. გზა-კარებთან ზღურბლების მაქსიმალური სიმაღლე 1,9 სმ უნდა იყოს. ზღურბლები ორივე მხარეს დადაბლებული უნდა იყოს.

2111.9 ისტორიული შენობები. ეს დებულებები ისტორიულ ნაგებობებს ეხება, რომლებშიც ტექნიკური შესაძლებლობების ფარგლებში გადაკეთების სამუშაოები წარმოებს ან იცვლება დაკავებულობა. თუ მისაწვდომი სვლაგეზების, შესასვლელების ან ტუალეტის მოწყობილობების დაყენებით ნაგებობისთვის მინიჭებული ისტორიულ ღირებულება უფასურდება ან საფრთხე ექმნება, დასაშვებია 2111.9.1 – 2111.9.4 ქვეთავებში განსაზღვრული ალტერნატიული საშუალებების გამოყენება.

გამონაკლისი: ისტორიულ შენობებში საჭირო არ არის 1107-ე ქვეთავში მოთხოვნილი ზ ტიპის საცხოვრებელი ან საძინებელი ერთეულების მოწყობა.

2111.9.1 ადგილზე შესასვლელები. ადგილზე შესასვლელიდან მისაწვდომ შესასვლელამდე, სულ მცირე, ერთი მისაწვდომი სვლაგეზი უნდა მოეწყოს.

2111.9.2 მრავალდონიანი შენობები და ნაგებობები. მისაწვდომი შესასვლელიდან საზოგადოებრივ სივრცეებამდე მისაწვდომი შესასვლელის დონეზე მისაწვდომი სვლაგეზი უნდა მოეწყოს.

2111.9.3 შესასვლელები. სულ მცირე, ერთი მთავარი შესასვლელი შეზღუდული შესაძლებლობების პირთათვის მისაწვდომი უნდა იყოს.

გამონაკლისი:

1. თუ არ ხერხდება მთავარი შესასვლელის გადაკეთება შეზღუდული შესაძლებლობების პირთათვის მისაწვდომად, არასაზოგადოებრივი მისაწვდომი სივრცე უნდა მოეწყოს, რომელიც ღია იქნება ყოველთვის, როდესაც შენობა დაკავებულია;
2. თუ არ ხერხდება მთავარი შესასვლელის გადაკეთება შეზღუდული შესაძლებლობების პირთათვის მისაწვდომად, ჩაკეტილი მისაწვდომი შესასვლელი უნდა მოეწყოს, აღჭურვილი შეტყობინების ან დისტანციური მონიტორინგის სისტემით.

მთავარ შესასვლელთან და მისაწვდომ შესასვლელთან 1110-ე ქვეთავის შესაბამისი ნიშნები უნდა განთავსდეს.

2111.9.4 ტუალეტისა და სააბაზანოს მოწყობილობები. ტუალეტის ოთახებიდან, სულ მცირე, ერთი საოჯახო ან სხვისი დახმარებით გამოსაყენებელი ტუალეტის ოთახი უნდა იყოს, რომელიც 1109.2.1 ქვეთავის შესაბამისადაა მოწყობილი შეზღუდული შესაძლებლობების პირთათვის მისაწვდომად.